

Register your product and get support at
www.philips.com/welcome

WP3861

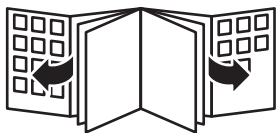

PHILIPS



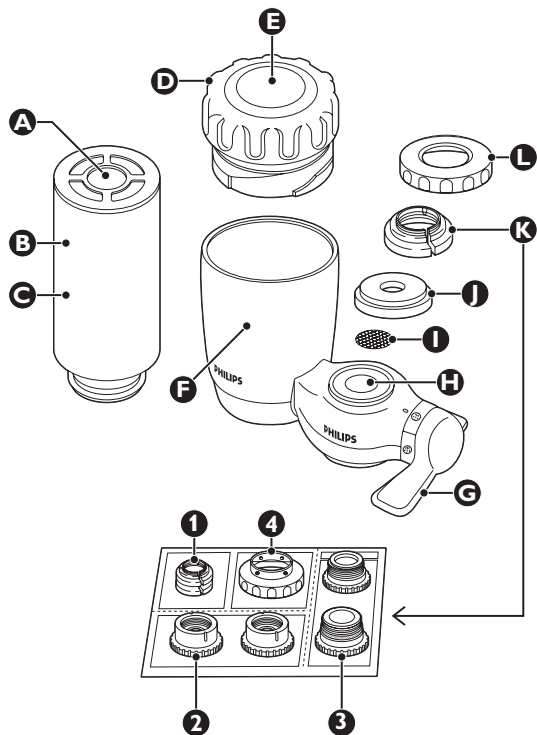

ENGLISH	6
ΕΛΛΗΝΙΚΑ	16
ESPAÑOL	28
FRANÇAIS	38
ITALIANO	48
PORTUGUÊS	58
POLSKI	68
TÜRKÇE	78

General description (Fig. 1)

- A Non-woven cloth
- B Silver-coated granular activated carbon
- C Filter cartridge
- D Cap of filter cartridge holder
- E Viewing window
- F Filter cartridge holder
- G Water selection lever
- H Water purifier housing
- I Stainless steel screen
- J Rubber washer
- K Adapter
- 1 A-type
- 2 B-type
- 3 C type
- 4 D-type
- L Attachment nut

Important

Read this user manual carefully before you use the appliance and save it for future reference.

Before daily use

- To prevent quick clogging of the filter cartridge, let the water run at the unfiltered setting for around 5 seconds before every use.
- If the water is highly coloured or turbid due to work on your water network, do not let the water run at the filtered setting until the water is clear.
- Cautions:
 - 1 Let the water run at the filtered setting for 10 seconds before use each day.
 - 2 Let the water run at the filtered setting for 60 seconds before use if you have not used the water purifier for more than two days.
 - 3 If you are not going to use the water purifier for more than two weeks, put the filter cartridge in the refrigerator to ensure its good

performance. When you start using the water purifier again, let the water run at the filtered setting for 1 minute before use. If the filter cartridge emits an unpleasant smell, replace it with a new one.

Water temperature

- Do not let water hotter than 65°C run through the water purifier at the unfiltered setting or hotter than 50°C at the filtered setting. This may damage the appliance.
- Do not let the water purifier freeze.

Applications

- Only use the appliance to filter water that meets drinking water standards.
- Do not block the filtered water outlet or connect other devices to it.
- If the water pressure is very high, reduce the water flow of the tap to prevent damage to the cartridge.
- Keep the water purifier away from heat to avoid distortion or breakage.
- Do not tamper with the water purifier.
- This appliance does not soften water.
- Do not use filtered water in aquariums. Tap water, filtered or unfiltered, can be harmful to fish.
- Do not store purified water.
- Domestic appliance for drinkable water treatment.

Features

- The water purifier removes chlorine, unpleasant smells and tastes, as well as large sediments from your tap water.
- The silver-coated activated carbon prevents bacteria growth inside the filter.
- The replacement reminder sticker helps you remember when to replace the filter cartridge.
- The 2ltrs/min high-speed initial flow rate gives you plenty of clean water instantly.
- The water selection lever offers you a choice of three water flow types: unfiltered spray, unfiltered stream or filtered spray.

8 ENGLISH

- The eight tap-mounting adapters supplied with the water purifier allow easy installation on almost any type of tap.
- The bayonet-type mount ensures quick, easy and secure filter cartridge replacement.

Preparing for use

Before installation

- Before you install the water purifier, make sure all tap-mounting adapters you require are present.
- The tap must have a diameter of 13mm-25mm.
- Determine what type of tap you have and select the appropriate adapter.
- The adapters supplied make the water purifier suitable for almost any kitchen tap. However, the water purifier may not fit some uncommon types of taps.
- The tap water pressure has to be between 0.7kgf/cm^2 (7 metres of water column/70kPa) and 3.5kgf/cm^2 (35 metres of water column/350kPa). If you use the water purifier at a water pressure outside this range, either the filtered water flow will be extremely low or the water purifier will get damaged.

Installation A-type adapter

- For taps with a round spout with a diameter of 16mm, 17.5mm or 19mm (Fig. 2).

1 Remove the attachment nut and the adapter from the water purifier housing (Fig. 3).

2 Pass the attachment nut over the tap spout (Fig. 4).

3 Place the matching adapter (A-type) over the tip of the spout. The 16mm adapter is packed with the water purifier. Replace it with the 17.5mm adapter or 19mm adapter to fit the diameter of your tap (Fig. 5).

4 Screw the attachment nut firmly onto the water purifier housing (Fig. 6).

Installation B-type adapter

- For taps with an aerator (threaded outside) (Fig. 7).

- 1** Remove the attachment nut and the adapter from the water purifier (Fig. 8).
- 2** Remove the aerator cap from the tap and pass the attachment nut over the spout. Take out the original adapter and screw the matching adapter (B-type) onto the tap (Fig. 9).
- 3** Tighten the adapter further with a coin (Fig. 10).
- 4** Firmly screw the attachment nut onto the water purifier housing (Fig. 11).

Installation C-type adapter

- For taps with an aerator (threaded inside) (Fig. 12).

- 1** Remove the attachment nut and the adapter from the water purifier housing (Fig. 13).
- 2** Remove the aerator cap from the tap. Take out the original adapter and screw the matching adapter (C-type) onto the tap through the attachment nut. (Fig. 14)

If water leakage occurs, wind Teflon tape round the adapter's thread before you screw it onto the tap.

- 3** Tighten the adapter further with a coin (Fig. 15).
- 4** Firmly screw the attachment nut onto the water purifier housing (Fig. 16).

Installation D-type adapter

- For taps other than A, B or C. (Fig. 17)

- 1** Remove the attachment nut and the adapter from the water purifier housing (Fig. 18).
- 2** Take out the original adapter and screw the D-type adapter onto the water purifier housing. (Fig. 19)
- 3** Push the water purifier housing onto the tap from below and tighten the 4 screws evenly (Fig. 20).

10 ENGLISH

- 4 Screw the attachment nut firmly onto the water purifier housing (Fig. 21).

Make sure the rubber washer is firmly pushed against the tap to prevent water leakage.

Installing the filter cartridge

- 1 Make sure the tap is closed.
- 2 Set the water selection lever to the unfiltered stream position (Fig. 22).
- 3 Tilt the filter cartridge holder 90° backwards and insert it into the water purifier housing (Fig. 23).
- 4 Pull the cartridge holder upwards until it is in upright position. (Fig. 24)

Using the appliance

- 1 Make sure that the water purifier housing and the filter cartridge holder are properly installed.
- 2 Turn the water selection lever to the desired setting ('click').

Filtered spray

Select this setting for drinking, washing vegetables or fruits and for cooking.

Tip: We advise you to boil the filtered water before you drink it.

- 1 Turn the water selection lever until the filtered spray symbol is aligned with the indicator (Fig. 25).

Do not let water hotter than 50°C run through the water purifier at this setting, as this may damage the water purifier.

If you filter water between 35°C and 50°C, the water may have an unpleasant smell. The filter cartridge has absorbed this smell during filtering, but releases it again if you filter water hotter than 35°C.

Unfiltered spray

Select this setting for washing dishes and other jobs that require a gentle water flow.

- 1 Turn the water selection lever until the unfiltered spray symbol is aligned with the indicator (Fig. 26).

Do not let water hotter than 65°C run through the water purifier at this setting, as this may damage the water purifier.

Unfiltered stream

Select this setting for a strong water flow.

- 1 Turn the water selection lever until the unfiltered stream symbol is aligned with the indicator (Fig. 22).

Do not let water hotter than 65°C run through the water purifier at this setting as this may damage the water purifier.

Cleaning

Never use scouring pads, abrasive cleaning agents or aggressive liquids such as petrol or acetone to clean the appliance. These substances may cause cracking, discolouration or distortion.

- 1 Clean the water purifier housing and the inside and outside of the filter cartridge holder and cap regularly with a damp cloth.

Replacement

New filter cartridges are available under type number WP3961.

Replace the filter cartridge if it is clogged to prevent damage to the water purifier.

- 1 For optimal performance of the water purifier, replace the filter cartridge if either of the following situations occurs:
 - A You have used the filter cartridge for six months.

12 ENGLISH

B The non-woven cloth of the filter cartridge has turned rust brown or dark grey.

Look through the viewing window in the cap of the filter cartridge holder to see the colour of the non-woven cloth.

C The volume of purified water decreases substantially.

D The filtered water still has an unpleasant smell after purification.

2 To replace the filter cartridge, close the tap and set the water selection lever to the unfiltered stream position. (Fig. 22)

3 Tilt the filter cartridge holder 90° backwards and pull it off the water purifier housing. (Fig. 27)

4 Unscrew the cap of the filter cartridge holder (Fig. 28).

When you remove the cap of the filter cartridge holder, water leaks from the water inlet of the holder.

5 Remove the filter cartridge from the holder. (Fig. 29)

6 Put a new filter cartridge in the holder (Fig. 30).

7 Screw the cap back onto the filter cartridge holder (Fig. 31).

8 Tilt the filter cartridge holder 90° backwards and insert it into the water purifier housing (Fig. 23).

9 Pull the cartridge holder upwards until it is in upright position. (Fig. 24)

10 Write down the date on which you have to replace the filter cartridge on the replacement reminder sticker.

Note: The filter cartridge holder and the cap can be purchased as service parts.

Replacement reminder sticker

- The water purifier and each replacement filter cartridge comes with a replacement reminder sticker. Write the date on which you have to replace the filter cartridge on the sticker and stick it on the outside of the cap. This helps you remember when to replace the filter cartridge. (Fig. 32)

Note: The actual lifetime of the filter cartridge strongly depends on the quality of the local tap water.

Guarantee & service

If you need service or information or if you have a problem, please visit the Philips website at www.philips.com or contact the Philips Customer Care Centre in your country (you find its phone number in the worldwide guarantee leaflet). If there is no Customer Care Centre in your country, go to your local Philips dealer or contact the Service Department of Philips Domestic Appliances and Personal Care BV.

Frequently asked questions

This chapter lists the questions most frequently asked about the appliance. If you cannot find the answer to your question, contact the Customer Care Centre in your country.

Question	Answer
Why does water leak from the attachment nut?	Perhaps you have not installed the water purifier properly. Reinstall the appliance according to the instructions in this user manual.
	Perhaps the attachment nut or the tap-mounting adapter is damaged. Contact an authorised Philips service centre.
	Perhaps the tap water pressure is higher than specified.
Why is the water flow weak at the unfiltered setting?	You may need to wind some Teflon tape around the thread of the adapter.
	Perhaps the stainless steel screen under the rubber washer inside the water purifier housing is clogged. Clean it with a toothbrush and rinse it.

Question	Answer
Why is the water flow is weak at the filtered setting?	Perhaps the filter cartridge is clogged. Replace the filter cartridge.
	Perhaps the tap water pressure is lower than specified.

Product specifications

Product name and type number	Pure water on tap WP3861
Type	Direct tap mount
Major filter components	Silver-coated granular activated carbon
Initial water flow rate	2ltrs/min. (water pressure at 1kgf/cm ² (10 metres of water column/ 100kPa), water temperature at 20°C)
Chlorine reduction capacity	WP3961-2,500ltrs (water density at 2ppm)
Filter lifetime	Approximately 6 months at 10ltrs a day (the actual lifetime depends on the quality of the local water and the water pressure)
Replacement filter cartridge	WP3961
Minimum water pressure	0.7kgf/cm ² (7 metres of water column/70kPa)
Maximum water pressure	3.5kgf/cm ² (35 metres of water column/ 350kPa)
Accessories	WP3961 filter cartridge, 8 tap-mounting adapters, replacement reminder sticker

Appliance dimensions 105mm × 139mm × 83mm (H × W × D)

Packaging dimensions 140mm × 170mm × 84mm (H × W × D)

Weight Approximately 370g

Country of origin Japan

*Above specifications are according to Japanese JIS S 3201 Standard.

Γενική περιγραφή (Εικ. 1)

- A Μη υφασμένο υλικό
- B Ενεργός άνθρακας
- C Φίλτρο
- D Καπάκι υποδοχής φίλτρου
- E Παραθυράκι παρακολούθησης
- F Υποδοχή φίλτρου
- G Μοχλός επιλογής ροής νερού
- H Εξάρτημα σύνδεσης στη βρύση
- I Δικτυωτό πλέγμα από ανοξείδωτο ατσάλι
- J Δακτύλιος από καουτσούκ
- K Μετασχηματιστής
 - 1 Τύπου A
 - 2 Τύπου B
 - 3 Τύπου C
 - 4 Τύπου D
- L Παξιμάδι στερέωσης

Σημαντικό

Διαβάστε αυτό το εγχειρίδιο χρήσης προσεκτικά πριν χρησιμοποιήσετε τη συσκευή και φυλάξτε το για μελλοντική αναφορά.

Πριν την καθημερινή χρήση

- Για να αποτρέψετε το πρόωρο φράξιμο του φίλτρου, αφήνετε το νερό να τρέχει στη ρύθμιση χωρίς φίλτρο για περίπου 5 δευτερόλεπτα πριν από κάθε χρήση.
- Εάν το νερό είναι χρωματισμένο ή θολό λόγω εργασιών στο δίκτυο νερού, μην αφήνετε το νερό να τρέξει στη ρύθμιση με φίλτρο έως ότου να καθαρίσει.
- Προφυλάξεις:
 - 1 Αφήνετε το νερό να τρέχει στη ρύθμιση με φίλτρο για 10 δευτερόλεπτα πριν από την καθημερινή χρήση.
 - 2 Αφήστε το νερό να τρέξει στη ρύθμιση με φίλτρο για 60 δευτερόλεπτα πριν τη χρήση εάν δεν έχετε χρησιμοποιήσει τη συσκευή φιλτραρίσματος νερού για περισσότερο από δύο ημέρες.

- 3 Εάν δεν χρησιμοποιήσετε τη συσκευή φιλτραρίσματος νερού για περισσότερο από δύο εβδομάδες, τοποθετήστε το φίλτρο στο ψυγείο για να εξασφαλίσετε τη βέλτιστη απόδοσή του. Όταν θα χρησιμοποιήσετε και πάλι τη συσκευή φιλτραρίσματος νερού, πριν τη χρήση, αφήστε το νερό να τρέξει στη ρύθμιση με φίλτρο για ένα λεπτό. Εάν το φίλτρο αναδίδει μια δυσάρεστη οσμή, αντικαταστήστε το με καινούριο.

Θερμοκρασία νερού

- Μην αφήνετε νερό με θερμοκρασία μεγαλύτερη από 65°C να τρέχει μέσα από τη συσκευή φιλτραρίσματος νερού στη ρύθμιση χωρίς φίλτρο ή με θερμοκρασία μεγαλύτερη από 50°C στη ρύθμιση με φίλτρο. Αυτή η ενέργεια ενδέχεται να προκαλέσει φθορά στη συσκευή.
- Μην καταψύχετε τη συσκευή φιλτραρίσματος νερού.

Εφαρμογές

- Χρησιμοποιείτε τη συσκευή μόνο για να φιλτράρετε νερό που ανταποκρίνεται στα πρότυπα πόσιμου νερού.
- Μην φράζετε την έξοδο φιλτραρισμένου νερού ούτε να συνδέετε άλλες συσκευές σε αυτή.
- Εάν η πίεση του νερού είναι πολύ υψηλή, μειώστε τη ροή νερού της βρύσης για την αποτροπή βλάβης στο φίλτρο.
- Κρατήστε τη συσκευή φιλτραρίσματος νερού μακριά από θερμότητα για αποτροπή παραμόρφωσης ή σπασίματος.
- Μην κάνετε πειράματα με τη συσκευή φιλτραρίσματος νερού.
- Αυτή η συσκευή δεν αποσκληραίνει το νερό.
- Μην χρησιμοποιείτε φιλτραρισμένο νερό σε ενυδρεία. Το νερό βρύσης, είτε είναι φιλτραρισμένο είτε όχι, μπορεί να βλάψει τα ψάρια.
- Μην φυλάσσετε φιλτραρισμένο νερό.
- Οικιακή συσκευή για φιλτράρισμα πόσιμου νερού.

Χαρακτηριστικά

- Η συσκευή φιλτραρίσματος νερού αφαιρεί το χλώριο, δυσάρεστες οσμές και γεύσεις, καθώς και μεγάλου όγκου ιζήματα από το νερό βρύσης.
- Ο ενεργός άνθρακας αποτρέπει την ανάπτυξη βακτηρίων στο εσωτερικό του φίλτρου.
- Το αυτοκόλλητο υπενθύμισης αντικατάστασης σας βοηθάει να θυμάστε πότε πρέπει να αντικαταστήσετε το φίλτρο.
- Ο αρχικός ρυθμός ροής υψηλής ταχύτητας 2 λίτρων/λεπτό σας προσφέρει μεγάλη ποσότητα καθαρού νερού στη στιγμή.
- Ο μοχλός επιλογής ροής νερού σας προσφέρει τη δυνατότητα τριών τύπων ροής νερού: ψεκασμό χωρίς φίλτρο, συνεχή ροή χωρίς φίλτρο ή ψεκασμό με φίλτρο.
- Τα οκτώ εξαρτήματα προσαρμογής στη βρύση που παρέχονται με τη συσκευή φιλτραρίσματος νερού επιτρέπουν εύκολη εγκατάσταση σε όλους σχεδόν τους τύπους βρύσης.
- Ο τύπος στερέωσης του φίλτρου διασφαλίζει τη γρήγορη, εύκολη και ασφαλή αντικατάσταση του.

Προετοιμασία για χρήση

Πριν την εγκατάσταση

- Πριν εγκαταστήσετε τη συσκευή φιλτραρίσματος νερού, βεβαιωθείτε ότι διαθέτετε όλα τα εξαρτήματα προσαρμογής που χρειάζεστε.
- Η βρύση πρέπει να έχει διάμετρο από 13 χιλ.-25 χιλ.
- Ανάλογα με τον τύπο της βρύσης που διαθέτετε, επιλέξτε το κατάλληλο εξάρτημα προσαρμογής.
- Τα εξαρτήματα προσαρμογής που διατίθενται καθιστούν τη συσκευή φιλτραρίσματος νερού κατάλληλη για όλες σχεδόν τις βρύσες κουζίνας. Ωστόσο, η συσκευή ενδέχεται να μην προσαρμόζεται σε ορισμένες βρύσες ασυνήθιστου τύπου.
- Η πίεση του νερού βρύσης πρέπει να κυμαίνεται μεταξύ 0,7kgf/cm² (7 μέτρα της στήλης νερού/70kPa) και 3,5kgf/cm² (35 μέτρα της στήλης νερού/350kPa). Εάν χρησιμοποιείτε τη συσκευή φιλτραρίσματος νερού με πίεση νερού εκτός αυτών των

τιμών, είτε η ροή φιλτραρισμένου νερού θα είναι υπερβολικά χαμηλή είτε θα υποστεί βλάβη η συσκευή.

Εγκατάσταση του εξαρτήματος προσαρμογής τύπου Α

- Για βρύσες με στρογγυλό στόμιο διαμέτρου 16 χιλ., 17,5 χιλ. ή 19 χιλ (Εικ. 2).

- 1** Αφαιρέστε το παξιμάδι στερέωσης και το εξάρτημα προσαρμογής από το εξάρτημα σύνδεσης στη βρύση (Εικ. 3).
- 2** Περάστε το παξιμάδι στερέωσης από το στόμιο της βρύσης (Εικ. 4).
- 3** Τοποθετήστε το αντίστοιχο εξάρτημα προσαρμογής (τύπου Α) στο άκρο του στομίου. Το εξάρτημα προσαρμογής των 16 χιλ. είναι τοποθετημένο μέσα στη συσκευή φιλτραρίσματος νερού. Αντικαταστήστε το με το εξάρτημα προσαρμογής των 17,5 χιλ. ή των 19 χιλ. ανάλογα με τη διάμετρο της βρύσης σας (Εικ. 5).
- 4** Βιδώστε καλά το παξιμάδι στερέωσης στο εξάρτημα σύνδεσης στη βρύση (Εικ. 6).

Εγκατάσταση του εξαρτήματος προσαρμογής τύπου Β

- Για βρύσες με εξωτερικό σπείρωμα (Εικ. 7).

- 1** Αφαιρέστε το παξιμάδι στερέωσης και το εξάρτημα προσαρμογής από το εξάρτημα σύνδεσης στη βρύση (Εικ. 8).
- 2** Αφαιρέστε το σπείρωμα από τη βρύση και περάστε το παξιμάδι στερέωσης από το στόμιο. Αφαιρέστε το αρχικό εξάρτημα προσαρμογής και βιδώστε το αντίστοιχο (τύπου Β) στη βρύση (Εικ. 9).
- 3** Σφίξτε το εξάρτημα προσαρμογής περισσότερο με ένα κέρμα (Εικ. 10).
- 4** Βιδώστε καλά το παξιμάδι στερέωσης στο εξάρτημα σύνδεσης στη βρύση (Εικ. 11).

Εγκατάσταση του εξαρτήματος προσαρμογής τύπου C

- Για βρύσες με εσωτερικό σπείρωμα (Εικ. 12).

1 Αφαιρέστε το παξιμάδι στερέωσης και το εξάρτημα προσαρμογής από το εξάρτημα σύνδεσης στη βρύση (Εικ. 13).

2 Αφαιρέστε το σπείρωμα από τη βρύση. Αφαιρέστε το αρχικό εξάρτημα προσαρμογής και βιδώστε το αντίστοιχο (τύπου C) στη βρύση με το παξιμάδι στερέωσης. (Εικ. 14)

Σε περίπτωση διαρροής νερού, τυλίξτε ταινία Teflon γύρω από το σπείρωμα του εξαρτήματος προσαρμογής προτού το βιδώσετε στη βρύση.

3 Σφίξτε το εξάρτημα προσαρμογής περισσότερο με ένα κέρμα (Εικ. 15).

4 Βιδώστε καλά το παξιμάδι στερέωσης στο εξάρτημα σύνδεσης στη βρύση (Εικ. 16).

Εγκατάσταση του εξαρτήματος προσαρμογής τύπου D

- Για βρύσες εκτός των A, B ή C. (Εικ. 17)

1 Αφαιρέστε το παξιμάδι στερέωσης και το εξάρτημα προσαρμογής από το εξάρτημα σύνδεσης στη βρύση (Εικ. 18).

2 Αφαιρέστε το αρχικό εξάρτημα προσαρμογής και βιδώστε το εξάρτημα προσαρμογής τύπου D στο εξάρτημα σύνδεσης στη βρύση. (Εικ. 19)

3 Σπρώξτε από κάτω το εξάρτημα σύνδεσης προς τη βρύση και σφίξτε ομοιόμορφα τις 4 βίδες (Εικ. 20).

4 Βιδώστε καλά το παξιμάδι στερέωσης στο εξάρτημα σύνδεσης στη βρύση (Εικ. 21).

Βεβαιωθείτε ότι ο δακτύλιος από καουτσούκ σφίγγει καλά τη βρύση για αποτροπή διαρροής νερού.

Εγκατάσταση του φίλτρου

1 Βεβαιωθείτε ότι η βρύση είναι κλειστή.

2 Ρυθμίστε το μοχλό επιλογής ροής νερού στη θέση συνεχούς ροής χωρίς φίλτρο (Εικ. 22).

- 3** Γείρετε την υποδοχή φίλτρου προς τα πίσω κατά 90° και τοποθετήστε τη μέσα στο εξάρτημα σύνδεσης στη βρύση (Εικ. 23).
- 4** Τραβήξτε την υποδοχή φίλτρου προς τα επάνω μέχρι να βρεθεί σε όρθια θέση. (Εικ. 24)

Χρήση της συσκευής

- 1** Βεβαιωθείτε ότι το εξάρτημα σύνδεσης στη βρύση και η υποδοχή φίλτρου έχουν εγκατασταθεί σωστά.
- 2** Γυρίστε το μοχλό επιλογής ροής νερού στην επιθυμητή ρύθμιση ('κλικ').

Ψεκασμός με φίλτρο

Επιλέξτε αυτή τη ρύθμιση για πόση, πλύσιμο λαχανικών ή φρούτων και για μαγείρεμα.

Συμβουλή: Σας συνιστούμε να βράζετε το φιλτραρισμένο νερό πριν το πείτε.

- 1** Γυρίστε το μοχλό επιλογής ροής νερού μέχρι το σύμβολο ψεκασμού με φίλτρο να ευθυγραμμιστεί με την ένδειξη (Εικ. 25).

Μην αφήνετε νερό με θερμοκρασία μεγαλύτερη από 50°C να τρέχει μέσα από τη συσκευή φιλτραρίσματος νερού σε αυτή τη ρύθμιση, καθώς η ενέργεια αυτή ενδέχεται να καταστρέψει τη συσκευή.

Εάν φιλτράρετε νερό με θερμοκρασία μεταξύ 35°C και 50°C, το νερό ενδέχεται να έχει μια δυσάρεστη οσμή. Το φίλτρο έχει απορροφήσει αυτή την οσμή κατά το φιλτράρισμα, αλλά την απελευθερώνει ξανά εάν φιλτράρετε νερό με θερμοκρασία μεγαλύτερη από 35°C.

Ψεκασμός χωρίς φίλτρο

Επιλέξτε αυτή τη ρύθμιση για πλύσιμο πιάτων και άλλες εργασίες που απαιτούν ήπια ροή νερού.

- 1** Γυρίστε το μοχλό επιλογής ροής νερού μέχρι το σύμβολο ψεκασμού χωρίς φίλτρο να ευθυγραμμιστεί με την ένδειξη (Εικ. 26).

Μην αφήνετε νερό με θερμοκρασία μεγαλύτερη από 65°C να τρέχει μέσα από τη συσκευή φιλτραρίσματος νερού σε αυτή τη ρύθμιση, καθώς η ενέργεια αυτή ενδέχεται να καταστρέψει τη συσκευή.

Συνεχής ροή χωρίς φίλτρο

Επιλέξτε αυτή τη ρύθμιση για δυνατή ροή νερού.

- 1** Γυρίστε το μοχλό επιλογής ροής νερού μέχρι το σύμβολο συνεχούς ροής χωρίς φίλτρο να ευθυγραμμιστεί με την ένδειξη (Εικ. 22).

Μην αφήνετε νερό με θερμοκρασία μεγαλύτερη από 65°C να τρέχει μέσα από τη συσκευή φιλτραρίσματος νερού σε αυτή τη ρύθμιση, καθώς η ενέργεια αυτή ενδέχεται να καταστρέψει τη συσκευή.

Καθαρισμός

Μην χρησιμοποιείτε ποτέ συρμάτινα σφουγγαράκια, σκληρά καθαριστικά ή υγρά με μεγάλη οξύτητα, όπως είναι το πετρέλαιο ή το ασετόν για τον καθαρισμό της συσκευής. Αυτές οι ουσίες ενδέχεται να προκαλέσουν ράγισμα, αλλοίωση χρώματος ή παραμόρφωση.

- 1** Καθαρίζετε τακτικά το εξάρτημα σύνδεσης στη βρύση και το εσωτερικό και εξωτερικό μέρος της υποδοχής φίλτρου και το καπάκι με ένα υγρό πανί.

Αντικατάσταση

Νέα φίλτρα διατίθενται υπό τον τύπο WP3961.

Αντικαταστήστε το φίλτρο εάν έχει φράξει για αποτροπή ζημιάς στη συσκευή φιλτραρίσματος νερού.

- 1** Για βέλτιστη απόδοση της συσκευής φιλτραρίσματος νερού, αντικαταστήστε το φίλτρο εάν ισχύει ένα από τα παρακάτω:
A Έχετε χρησιμοποιήσει το φίλτρο για έξι μήνες.
B Το μη υφασμένο υλικό του φίλτρου έχει αποκτήσει χρώμα καφέ της σκουριάς ή σκούρο γκρι.
Κοιτάξτε μέσα από το παραθυράκι παρακολούθησης που βρίσκεται στο καπάκι της υποδοχής φίλτρου για να δείτε το χρώμα του μη υφασμένου υλικού.
C Ο όγκος του φιλτραρισμένου νερού παρουσιάζει σημαντική μείωση.
D Το φιλτραρισμένο νερό εξακολουθεί να έχει μια δυσάρεστη οσμή μετά το φιλτράρισμα.
- 2** Για αντικατάσταση του φίλτρου, κλείστε τη βρύση και ρυθμίστε το μοχλό επιλογής ροής νερού στη θέση συνεχούς ροής χωρίς φίλτρο. (Εικ. 22)
- 3** Γείρετε την υποδοχή φίλτρου προς τα πίσω κατά 90° και τραβήξτε την από το εξάρτημα σύνδεσης στη βρύση. (Εικ. 27)
- 4** Ξεβιδώστε το καπάκι της υποδοχής φίλτρου (Εικ. 28).
Όταν αφαιρείτε το καπάκι της υποδοχής φίλτρου, νερό στάζει από την είσοδο νερού της υποδοχής.
- 5** Αφαιρέστε το φίλτρο από την υποδοχή. (Εικ. 29)
- 6** Τοποθετήστε ένα νέο φίλτρο στην υποδοχή (Εικ. 30).
- 7** Βιδώστε πάλι το καπάκι στην υποδοχή φίλτρου (Εικ. 31).
- 8** Γείρετε την υποδοχή φίλτρου προς τα πίσω κατά 90° και τοποθετήστε τη μέσα στο εξάρτημα σύνδεσης στη βρύση (Εικ. 23).
- 9** Τραβήξτε την υποδοχή φίλτρου προς τα επάνω μέχρι να βρεθεί σε όρθια θέση. (Εικ. 24)
- 10** Σημειώστε την ημερομηνία που θα πρέπει να αντικαταστήσετε το φίλτρο στο αυτοκόλλητο υπενθύμισης αντικατάστασης.

Σημείωση: Η υποδοχή φίλτρου και το καπάκι μπορούν να αγοραστούν ως ανταλλακτικά εξαρτήματα.

Αυτοκόλλητο υπενθύμισης αντικατάστασης

- Η συσκευή φιλτραρίσματος νερού και κάθε ανταλλακτικό φίλτρο διαθέτει ένα αυτοκόλλητο υπενθύμισης αντικατάστασης. Σημειώστε στο αυτοκόλλητο την ημερομηνία που θα πρέπει να αντικαταστήσετε το φίλτρο και κολλήστε το στο εξωτερικό μέρος του καπακιού. Έτσι, θα θυμάστε πότε πρέπει να αντικαταστήσετε το φίλτρο. (Εικ. 32)

Σημείωση: Η πραγματική διάρκεια ζωής του φίλτρου εξαρτάται σε μεγάλο βαθμό από την ποιότητα του νερού βρύσης της περιοχής σας.

Εγγύηση & σέρβις

Εάν χρειάζεστε σέρβις ή πληροφορίες, ή εάν αντιμετωπίζετε κάποιο πρόβλημα, παρακαλούμε επισκεφτείτε την ιστοσελίδα της Philips στη διεύθυνση www.philips.com ή επικοινωνήστε με το Τμήμα Εξυπηρέτησης Πελατών της Philips στη χώρα σας (θα βρείτε το τηλέφωνο στο διεθνές φυλλάδιο εγγύησης). Εάν δεν υπάρχει Τμήμα Εξυπηρέτησης Πελατών στη χώρα σας, απευθυνθείτε στον τοπικό σας αντιπρόσωπο της Philips ή επικοινωνήστε με ένα εξουσιοδοτημένο κέντρο σέρβις των Οικιακών Συσκευών και Ειδών Προσωπικής Φροντίδας της Philips.

Συχνές ερωτήσεις

Στο κεφάλαιο αυτό αναγράφονται οι πιο συχνές ερωτήσεις σχετικά με τη συσκευή. Εάν δεν μπορείτε να βρείτε την απάντηση στην ερώτησή σας, επικοινωνήστε με το Τμήμα Εξυπηρέτησης Πελατών της χώρας σας.

Ερώτηση

Απάντηση

Γιατί υπάρχει διαρροή νερού από το παξιμάδι στερέωσης;

Ενδέχεται να μην έχετε εγκαταστήσει σωστά τη συσκευή φιλτραρίσματος νερού. Επανεγκαταστήστε τη συσκευή σύμφωνα με τις οδηγίες αυτού του εγχειριδίου χρήσης.

Ενδέχεται να έχει υποστεί φθορά το παξιμάδι στερέωσης ή το εξάρτημα προσαρμογής στη βρύση. Επικοινωνήστε με ένα εξουσιοδοτημένο κέντρο σέρβις της Philips.

Ενδέχεται η πίεση του νερού βρύσης να είναι υψηλότερη από την καθορισμένη.

Ίσως χρειάζεται να τυλίξετε λίγη ταινία Teflon γύρω από το σπείρωμα του εξαρτήματος προσαρμογής.

Γιατί η ροή του νερού είναι χαμηλή στη ρύθμιση χωρίς φίλτρο;

Ενδέχεται να έχει φράξει το δικτυωτό πλέγμα από ανοξείδωτο ατσάλι που βρίσκεται κάτω από το δακτύλιο από καουτσούκ, στο εσωτερικό του εξαρτήματος σύνδεσης στη βρύση. Καθαρίστε το με μια οδοντόβουρτσα και ξεπλύνετε το.

Γιατί η ροή του νερού είναι χαμηλή στη ρύθμιση με φίλτρο;

Ενδέχεται να έχει φράξει το φίλτρο. Αντικαταστήστε το φίλτρο.

Ερώτηση

Απάντηση

Ενδέχεται η πίεση του νερού βρύσης να είναι χαμηλότερη από την καθορισμένη.

Προδιαγραφές προϊόντος

Όνομα προϊόντος και τύπος	Φιλτραρισμένο νερό στη βρύση WP3861
Τύπος	Άμεση στερέωση στη βρύση
Βασικά συστατικά φίλτρου	Ενεργός άνθρακας
Αρχικός ρυθμός ροής νερού	2 λίτρα/λεπτό [πίεση νερού στο 1kgf/cm ² (10 μέτρα της στήλης νερού/ 100kPa), θερμοκρασία νερού στους 20°C]
Δυνατότητα μείωσης του χλωρίου	WP3961-2.500 λίτρα (πυκνότητα νερού στα 2ppm)
Διάρκεια ζωής φίλτρου	Περίπου 6 μήνες στα 10 λίτρα ανά ημέρα (η πραγματική διάρκεια ζωής εξαρτάται από την ποιότητα του νερού της περιοχής σας και την πίεση του νερού)
Ανταλλακτικό φίλτρο	WP3961
Ελάχιστη πίεση νερού	0,7kgf/cm ² (7 μέτρα της στήλης νερού/70kPa)
Μέγιστη πίεση νερού	3,5kgf/cm ² (35 μέτρα της στήλης νερού/ 350kPa)
Εξαρτήματα	Φίλτρο WP3961, 8 εξαρτήματα προσαρμογής στη βρύση, αυτοκόλλητο υπενθύμισης αντικατάστασης
Διαστάσεις συσκευής	105 χιλ. x 139 χιλ. x 83 χιλ. (Υ x Π x Β)

Διαστάσεις συσκευασίας	140 χιλ. x 170 χιλ. x 84 χιλ. (Υ x Π x Β)
------------------------	---

Βάρος	Περίπου 370γρ.
-------	----------------

Χώρα προέλευσης	ιαπωνία
-----------------	---------

*Οι παραπάνω προδιαγραφές είναι σύμφωνες με το ιαπωνικό πρότυπο JIS S 3201.

Descripción general (fig. 1)

- A Paño no tejido
- B Carbono activo granular bañado en plata
- C Cartucho de filtrado
- D Tapa del soporte del cartucho de filtros
- E Ventana de control
- F Soporte del cartucho de filtros
- G Palanca de selección
- H Carcasa del purificador de agua
- I Rejilla de acero inoxidable
- J Arandela de goma
- K Adaptador
- 1 Tipo A
- 2 Tipo B
- 3 Tipo C
- 4 Tipo D
- L Tuerca de fijación

Importante

Antes de usar el aparato, lea atentamente este manual del usuario y consérvelo por si necesitara consultarlo en el futuro.

Antes del uso diario

- Para evitar que el cartucho de filtrado se obstruya enseguida, deje correr el agua en la posición sin filtrar durante unos 5 segundos antes de cada uso.
- Si el agua está muy turbia o coloreada debido a que se están realizando trabajos en la red de suministro, no la deje correr en la posición de filtrado hasta que esté clara.
- Precauciones:
 - 1 Deje correr el agua en la posición de filtrado durante 10 segundos antes de usarla cada día.
 - 2 Deje correr el agua en la posición de filtrado durante 60 segundos antes de usarla si no ha utilizado el purificador de agua desde hace más de dos días.

- 3 Si no va a utilizar el purificador de agua durante más de dos semanas, introduzca el cartucho de filtros en el frigorífico para asegurar el buen funcionamiento. Cuando vaya a utilizar el purificador de agua de nuevo, deje correr primero el agua en la posición filtrada durante un minuto antes de usarlo. Si el cartucho despidiera un olor desagradable, cámbielo por uno nuevo.

Temperatura del agua

- No deje que agua a más de 65 °C pase a través del purificador en la posición sin filtrar, ni a más de 50 °C en la posición de filtrado, ya que ello podría dañar el aparato.
- No deje que el purificador de agua se congele.

Aplicaciones

- Utilice el aparato sólo para filtrar agua que cumpla los estándares del agua potable.
- No bloquee la salida de agua filtrada ni conecte otros dispositivos a ella.
- Si la presión del agua es demasiado alta, reduzca el flujo de agua del grifo para evitar daños en el cartucho.
- Mantenga el purificador de agua alejado del calor para evitar deformaciones o roturas del mismo.
- No intente manipular el purificador de agua.
- Este aparato no "ablanda" el agua.
- No utilice agua filtrada en acuarios. El agua del grifo, filtrada o no, puede ser nociva para los peces.
- No guarde agua purificada.
- Aparato doméstico para el tratamiento de agua potable.

Características

- El purificador de agua elimina el cloro, los sabores y olores desagradables, así como los sedimentos grandes del agua del grifo.
- El carbono activo bañado en plata evita la aparición de bacterias dentro del filtro.
- La pegatina recordatoria de sustitución le ayuda a recordar cuándo debe cambiar el cartucho de filtros.

- La alta velocidad del flujo inicial de 2 l/min le proporciona al instante agua limpia abundante.
- La palanca de selección de agua le permite elegir entre tres flujos de agua diferentes: pulverizador no filtrado, corriente no filtrada o pulverizador filtrado.
- Los ocho adaptadores para acoplar al grifo que se suministran con el purificador de agua permiten una instalación fácil en casi cualquier tipo de grifo.
- El montaje del modelo de bayoneta garantiza una sustitución rápida, sencilla y segura del cartucho de filtros.

Preparación para su uso

Antes de la instalación

- Antes de instalar el purificador de agua, asegúrese de que tiene todos los adaptadores que vaya a necesitar para acoplar al grifo.
- El grifo debe tener un diámetro de 13 a 25 mm.
- Determine el tipo de grifo que tiene y seleccione el adaptador adecuado.
- Los adaptadores suministrados permiten instalar el purificador de agua en casi cualquier grifo de cocina. Sin embargo, puede que el purificador de agua no sea apropiado para modelos de grifos poco corrientes.
- La presión del agua del grifo debe estar entre $0,7 \text{ kgf/cm}^2$ (7 metros de columna de agua/70 kPa) y $3,5 \text{ kgf/cm}^2$ (35 metros de columna de agua/350 kPa). Si utiliza el purificador de agua con una presión del agua que no esté comprendida entre las presiones anteriormente citadas, puede que el agua filtrada fluya extremadamente lenta o que el purificador de agua se dañe.

Instalación del adaptador tipo A

- Para grifos con una boquilla redonda con un diámetro de 16 mm, 17,5 mm o 19 mm (fig. 2).

1 Quite la tuerca de fijación y el adaptador de la carcasa del purificador de agua (fig. 3).

2 Pase la tuerca de fijación por la boquilla del grifo (fig. 4).

3 Coloque el adaptador adecuado (tipo A) en el extremo de la boquilla. El adaptador de 16 mm se suministra con el purificador de agua. Sustitúyalo por el adaptador de 17,5 mm o de 19 mm para que se adapte al diámetro del grifo (fig. 5).

4 Enrosque la tuerca de fijación firmemente a la carcasa del purificador de agua (fig. 6).

Instalación del adaptador tipo B

- Para grifos con aireador (con rosca por fuera) (fig. 7).

1 Quite la tuerca de fijación y el adaptador de la carcasa del purificador de agua (fig. 8).

2 Quite el tapón aireador del grifo y pase la tuerca de fijación por la boquilla. Quite el adaptador original y enrosque el adaptador adecuado (tipo B) al grifo (fig. 9).

3 Apriete más el adaptador con una moneda (fig. 10).

4 Enrosque la tuerca de fijación firmemente a la carcasa del purificador de agua (fig. 11).

Instalación del adaptador tipo C

- Para grifos con aireador (con rosca por dentro) (fig. 12).

1 Quite la tuerca de fijación y el adaptador de la carcasa del purificador de agua (fig. 13).

2 Quite el tapón aireador del grifo. Quite el adaptador original y enrosque el adaptador adecuado (tipo C) al grifo con la tuerca de fijación. (fig. 14)

Si gotea el agua, enrolle cinta de teflón alrededor de la rosca del adaptador antes de enroscarlo al grifo.

3 Apriete más el adaptador con una moneda (fig. 15).

4 Enrosque la tuerca de fijación firmemente a la carcasa del purificador de agua (fig. 16).

Instalación del adaptador tipo D

- Para grifos diferentes de A, B o C. (fig. 17)

- 1 Quite la tuerca de fijación y el adaptador de la carcasa del purificador de agua (fig. 18).
- 2 Saque el adaptador original y enrosque el adaptador tipo D a la carcasa del purificador de agua. (fig. 19)
- 3 Acople la carcasa del purificador de agua en el grifo por la parte de abajo y apriete los 4 tornillos uniformemente (fig. 20).
- 4 Enrosque la tuerca de fijación firmemente a la carcasa del purificador de agua (fig. 21).

Asegúrese de que la arandela de goma se ha apretado firmemente contra el grifo para evitar fugas de agua.

Instalación del cartucho de filtrado

- 1 Asegúrese de que el grifo está cerrado.
- 2 Ajuste la palanca de selección a la posición de chorro sin filtrar (fig. 22).
- 3 Incline el soporte del cartucho de filtros 90° hacia atrás e introdúzcalo en la carcasa del purificador de agua (fig. 23).
- 4 Tire del soporte del cartucho hacia arriba hasta que esté en posición vertical. (fig. 24)

Uso del aparato

- 1 Asegúrese de que la carcasa del purificador de agua y el soporte del cartucho de filtros están correctamente instalados.
- 2 Gire la palanca de selección a la posición deseada ("clic").

Difusor filtrado

Seleccione esta posición para beber, lavar verduras o frutas y para cocinar.

Consejo: Recomendamos que hierva el agua filtrada antes de beberla.

- 1 Gire la palanca de selección hasta que el símbolo de difusor filtrado esté alineado con el indicador (fig. 25).

No deje que agua a más de 50 °C pase por el purificador de agua en esta posición, ya que podría dañarlo.

Si filtra agua a temperaturas entre 35 y 50 °C, el agua podría tener un olor desagradable. El cartucho de filtrado absorbe este olor durante el filtrado, pero lo libera de nuevo si filtra el agua a más de 35 °C.

Difusor sin filtrar

Seleccione esta posición para lavar los platos y otras tareas que requieran un flujo de agua suave.

- 1** Gire la palanca de selección hasta que el símbolo de difusor sin filtrar esté alineado con el indicador (fig. 26).

No deje que agua a más de 65 °C pase por el purificador de agua en esta posición, ya que podría dañarlo

Chorro sin filtrar

Seleccione esta posición para un flujo de agua abundante.

- 1** Gire la palanca de selección hasta que el símbolo de chorro sin filtrar esté alineado con el indicador (fig. 22).

No deje que agua a más de 65 °C pase por el purificador de agua en esta posición, ya que podría dañarlo.

Limpieza

No utilice nunca estropajos, productos de limpieza abrasivos o líquidos agresivos, como gasolina o acetona, para limpiar el aparato. Estas sustancias pueden causar grietas, desteñidos o deformaciones.

- 1** Limpie con regularidad la carcasa del purificador de agua, el interior y exterior de la tapa y del soporte del cartucho de filtros con un paño húmedo.

Sustitución

Hay disponibles nuevos cartuchos de filtros con el número de modelo WP3961.

Sustituya el cartucho de filtrado si está obstruido, con el fin de evitar daños al purificador de agua.

- 1** Para un rendimiento óptimo del purificador de agua, sustituya el cartucho de filtrado si se da alguna de las siguientes situaciones:
 - A Ha utilizado el cartucho de filtrado durante seis meses.
 - B El paño no tejido del cartucho de filtros tiene un color marrón óxido o gris oscuro.
 Mire por la ventana de la tapa del soporte del cartucho de filtros para ver el color del paño no tejido.
 - C El volumen de agua purificada disminuye de forma considerable.
 - D El agua filtrada sigue teniendo un olor desagradable tras la purificación.
- 2** Para cambiar el cartucho de filtros, cierre el grifo y ajuste la palanca de selección de agua a la posición de corriente no filtrada. (fig. 22)
- 3** Incline el soporte del cartucho de filtros 90° hacia atrás y sáquelo de la carcasa del purificador de agua. (fig. 27)
- 4** Desenrosque la tapa del soporte del cartucho de filtros (fig. 28).
Al quitar la tapa del soporte del cartucho de filtros, se pierde agua por la entrada de agua del soporte.
- 5** Quite el cartucho de filtros del soporte. (fig. 29)
- 6** Coloque un nuevo cartucho de filtros en el soporte (fig. 30).
- 7** Vuelva a enroscar la tapa en el soporte del cartucho de filtros (fig. 31).
- 8** Incline el soporte del cartucho de filtros 90° hacia atrás e introdúzcalo en la carcasa del purificador de agua (fig. 23).
- 9** Tire del soporte del cartucho hacia arriba hasta que esté en posición vertical. (fig. 24)

- 10** Anote la fecha de sustitución del cartucho de filtros en la pegatina recordatoria de sustitución.

Nota: El soporte y la tapa del cartucho de filtros se pueden adquirir como piezas de servicio.

Pegatina recordatoria de sustitución.

- El purificador de agua y cada cartucho de filtros de recambio incluyen una pegatina recordatoria de sustitución. Anote en la pegatina la fecha en la que tiene que sustituir el cartucho de filtros y péguela en el exterior de la tapa. De este modo le será más fácil recordar cuándo tiene que cambiar el cartucho. (fig. 32)

Nota: La vida útil real del cartucho de filtros depende en gran parte de la calidad del agua del grifo local.

Garantía y servicio

Si necesita información o si tiene algún problema, visite la página Web de Philips en www.philips.com, o póngase en contacto con el Servicio de Atención al Cliente de Philips en su país (hallará el número de teléfono en el folleto de la garantía mundial). Si no hay Servicio de Atención al Cliente de Philips en su país, diríjase a su distribuidor local Philips o póngase en contacto con el Service Department de Philips Domestic Appliances and Personal Care BV.

Preguntas más frecuentes

En este capítulo se exponen las preguntas más frecuentes sobre el aparato. Si no encuentra la respuesta a su pregunta, póngase en contacto con el Servicio de Atención al Cliente de su país.

Pregunta

Respuesta

¿Por qué gotea agua por la tuerca de fijación?

Puede que no haya instalado correctamente el purificador de agua. Reinstale el aparato según las instrucciones de este manual del usuario.

Pregunta	Respuesta
	Puede que estén dañados la tuerca de fijación o el adaptador de montaje al grifo. Póngase en contacto con un servicio de asistencia técnica autorizado por Philips.
	Puede que la presión del agua del grifo sea mayor que la especificada.
	Puede que necesite enrollar un poco de cinta de teflón alrededor de la rosca del adaptador.
¿Por qué el flujo de agua es escaso en la posición sin filtrar?	Puede que la rejilla de acero inoxidable debajo de la arandela de goma dentro de la carcasa del purificador de agua esté obstruida. Límpiela con un cepillo de dientes y enjuáguela.
¿Por qué el flujo de agua es escaso en la posición de filtrado?	Puede que el cartucho de filtrado esté obstruido. Sustituya el cartucho de filtrado.
	Puede que la presión del agua del grifo sea menor que la especificada.

Especificaciones del producto

Nombre del producto y número del modelo	Agua pura en el grifo WP3861
Modelo	Montaje directo al grifo
Principales componentes del filtro	Carbono activo granular bañado en plata

Velocidad inicial del flujo de agua	2 l/min (presión del agua a 1 kgf/cm ² (10 metros de columna de agua/100 kPa), temperatura del agua a 20 °C)
Capacidad de reducción del cloro	WP3961 - 2.500 l (densidad del agua a 2 ppm)
Vida útil del filtro	Aproximadamente 6 meses a 10 l por día (la vida útil real depende de la calidad y la presión del agua local)
Cartucho de filtrado de repuesto	WP3961
Presión mínima del agua	0,7 kgf/cm ² (7 metros de columna de agua/70 kPa)
Presión máxima del agua	3,5 kgf/cm ² (35 metros de columna de agua/350 kPa)
Accesorios	Cartucho de filtrado WP3961, 8 adaptadores para acoplar al grifo, pegatina recordatoria de sustitución
Dimensiones del aparato	105 mm x 139 mm x 83 mm (Al. x An. x Pr.)
Dimensiones del embalaje	140 mm x 170 mm x 84 mm (Al. x An. x Pr.)
Peso	Aproximadamente 370 g
País de origen	Japón

* Especificaciones según el estándar japonés JIS S 3201.

Description générale (fig. 1)

- A Non-tissé
- B Charbon actif en granulés enrobé d'argent
- C Cartouche filtrante
- D Bouchon du support pour cartouche filtrante
- E Hublot de contrôle
- F Support pour cartouche filtrante
- G Manette de sélection d'eau
- H Corps du purificateur d'eau
- I Grille en acier inoxydable
- J Rondelle en caoutchouc
- K Adaptateur
- 1 Type A
- 2 Type B
- 3 Type C
- 4 Type D
- L Écrou de fixation

Important

Lisez attentivement ce mode d'emploi avant d'utiliser l'appareil et conservez-le pour un usage ultérieur.

Avant une utilisation quotidienne

- Afin d'éviter que la cartouche filtrante ne se bouche rapidement, laissez l'eau couler sans filtration pendant 5 secondes environ avant chaque utilisation.
- Si l'eau est fortement colorée ou trouble pour des raisons de maintenance sur le réseau, avec filtration, n'attendez pas qu'elle devienne claire pour fermer le robinet.
- Précautions :
 - 1 Laissez l'eau couler avec filtration pendant 10 secondes environ avant chaque utilisation.
 - 2 Si vous n'avez pas utilisé le purificateur d'eau pendant plus de deux jours, laissez l'eau couler avec filtration pendant 60 secondes environ avant utilisation.

- 3 Si vous ne comptez pas utiliser le purificateur d'eau pendant plus de deux semaines, mettez la cartouche filtrante au réfrigérateur afin de garantir des performances optimales. Avant de réutiliser le purificateur d'eau, laissez l'eau couler avec filtration pendant 1 minute avant utilisation. Si la cartouche filtrante dégage une odeur désagréable, remplacez-la par une neuve.

Température de l'eau

- Ne laissez pas une eau supérieure à 65 °C s'écouler sans filtration à travers le purificateur d'eau, ou supérieure à 50 °C s'écouler avec filtration, sous peine d'endommager l'appareil.
- Ne laissez pas le purificateur d'eau geler.

Applications

- Utilisez l'appareil uniquement pour filtrer de l'eau répondant aux normes en vigueur relatives à l'eau potable.
- Ne bloquez pas la sortie de l'eau filtrée et n'y raccordez pas d'autres dispositifs.
- En cas de pression très élevée de l'eau, réduisez le débit d'eau du robinet pour éviter d'endommager la cartouche.
- Gardez le purificateur d'eau à l'abri de la chaleur afin d'éviter de le déformer ou de le casser.
- Ne trafiquez pas le purificateur d'eau.
- Cet appareil n'adoucit pas l'eau.
- N'utilisez pas d'eau filtrée dans un aquarium. L'eau du robinet, filtrée ou pas, peut être dangereuse pour les poissons.
- Ne stockez pas d'eau purifiée.
- Appareil domestique pour le traitement de l'eau potable.

Caractéristiques

- Le purificateur d'eau fait disparaître l'odeur et le goût désagréables de chlore, ainsi que les grosses particules présentes dans l'eau du robinet.
- Le charbon actif enrobé d'argent empêche l'apparition de bactéries à l'intérieur du filtre.
- L'autocollant aide-mémoire vous permet de savoir quand remplacer la cartouche filtrante.

- Le débit initial haute vitesse de 2 l/min vous donne instantanément une quantité importante d'eau propre.
- La manette de sélection d'eau offre un choix de trois types d'écoulement d'eau : pulvérisation sans filtration, écoulement sans filtration ou pulvérisation avec filtration.
- Les huit adaptateurs pour robinet fournis avec le purificateur d'eau contribuent à son installation simple sur la plupart des robinets.
- Le montage type baïonnette garantit un remplacement rapide, facile et efficace de la cartouche filtrante.

Avant utilisation

Avant l'installation

- Avant d'installer le purificateur d'eau, vérifiez que vous disposez bien des adaptateurs pour robinet adéquats.
- Le robinet doit avoir un diamètre de 13 mm à 25 mm.
- Déterminez le type de votre robinet et choisissez l'adaptateur approprié.
- Grâce aux adaptateurs fournis, le purificateur d'eau convient à presque tous les robinets de cuisine. Il se peut néanmoins qu'il ne s'adapte pas à certains types de robinet peu courants.
- La pression de l'eau du robinet doit être comprise entre 7 mètres de colonne d'eau/70 kPa et 35 mètres de colonne d'eau/350 kPa. Si vous utilisez le purificateur avec une eau dont la pression est hors plage, l'écoulement d'eau filtrée sera extrêmement faible ou le purificateur d'eau sera endommagé.

Installation de l'adaptateur de type A

- Convient aux robinets à bec rond de 16 mm, 17,5 mm ou 19 mm de diamètre (fig. 2).

1 Enlevez l'écrou de fixation et l'adaptateur du corps du purificateur d'eau (fig. 3).

2 Passez l'écrou de fixation par dessus le bec de robinet (fig. 4).

3 Placez l'adaptateur approprié (type A) par dessus l'embout du bec. L'adaptateur 16 mm est livré avec le purificateur d'eau. Remplacez-

le par l'adaptateur 17,5 mm ou 19 mm selon le diamètre de votre robinet (fig. 5).

- 4 Vissez l'écrou de fixation sur le corps du purificateur d'eau (fig. 6).

Installation de l'adaptateur de type B

- Convient aux robinets munis d'un aérateur (filetage extérieur) (fig. 7).

- 1 Retirez l'écrou de fixation et l'adaptateur du purificateur d'eau (fig. 8).

- 2 Ôtez le capuchon d'aérateur du robinet et passez l'écrou de fixation par dessus le bec. Retirez l'adaptateur d'origine et vissez l'adaptateur approprié (type B) sur le robinet (fig. 9).

- 3 Finissez de serrer l'adaptateur avec une pièce (fig. 10).

- 4 Vissez fermement l'écrou de fixation sur le corps du purificateur d'eau (fig. 11).

Installation de l'adaptateur de type C

- Convient aux robinets munis d'un aérateur (filetage intérieur) (fig. 12).

- 1 Enlevez l'écrou de fixation et l'adaptateur du corps du purificateur d'eau (fig. 13).

- 2 Ôtez le capuchon d'aérateur du robinet. Retirez l'adaptateur d'origine et vissez l'adaptateur approprié (type C) sur le robinet à l'aide de l'écrou de fixation. (fig. 14)

Si une fuite d'eau se produit, enroulez du ruban téflon autour du filetage de l'adaptateur avant de le visser sur le robinet.

- 3 Finissez de serrer l'adaptateur avec une pièce (fig. 15).

- 4 Vissez fermement l'écrou de fixation sur le corps du purificateur d'eau (fig. 16).

Installation de l'adaptateur de type D

- Convient aux robinets différents de A, B ou C. (fig. 17)

- 1 Enlevez l'écrou de fixation et l'adaptateur du corps du purificateur d'eau (fig. 18).

42 FRANÇAIS

- Retirez l'adaptateur d'origine et vissez l'adaptateur de type D sur le corps du purificateur d'eau. (fig. 19)
- Enfoncez le corps du purificateur d'eau sur le robinet par en dessous et serrez uniformément les 4 vis (fig. 20).
- Vissez l'écrou de fixation sur le corps du purificateur d'eau (fig. 21).
Veillez à ce que la rondelle en caoutchouc soit en contact étroit avec le robinet afin d'éviter les fuites d'eau.

Installation de la cartouche filtrante

- Vérifiez que le robinet est fermé.
- Réglez la manette de sélection d'eau sur la position « écoulement sans filtration » (fig. 22).
- Inclinez le support pour cartouche filtrante de 90 ° vers l'arrière et introduisez-le dans le corps du purificateur d'eau (fig. 23).
- Placez le support pour cartouche en position verticale. (fig. 24)

Utilisation de l'appareil

- Vérifiez que le corps du purificateur d'eau et le support pour cartouche filtrante sont correctement installés.
- Tournez la manette de sélection d'eau dans la position désirée (clic).

Pulvérisation avec filtration

Pour boire l'eau, laver les légumes/fruits et cuisiner:

Conseil : Nous vous conseillons de faire bouillir l'eau filtrée avant de la boire.

- Tournez la manette de sélection d'eau jusqu'à ce que le symbole de pulvérisation filtrée soit aligné sur l'indicateur (fig. 25).

Ne laissez pas une eau supérieure à 50 °C s'écouler à travers le purificateur d'eau avec ce réglage, sous peine d'endommager l'appareil.

Si vous filtrez de l'eau comprise entre 35 °C et 50 °C, elle risque d'avoir une odeur désagréable. La cartouche filtrante absorbe cette odeur pendant la filtration, mais la diffuse de nouveau si l'eau filtrée est supérieure à 35 °C.

Pulvérisation sans filtration

Pour laver la vaisselle et effectuer d'autres tâches nécessitant un écoulement lent.

1 Tournez la manette de sélection d'eau jusqu'à ce que le symbole de pulvérisation sans filtration soit aligné sur l'indicateur (fig. 26).

Ne laissez pas une eau supérieure à 65 °C s'écouler à travers le purificateur d'eau avec ce réglage, sous peine d'endommager l'appareil.

Écoulement sans filtration

Pour un écoulement d'eau puissant.

1 Tournez la manette de sélection d'eau jusqu'à ce que le symbole d'écoulement sans filtration soit aligné sur l'indicateur (fig. 22).

Ne laissez pas une eau supérieure à 65 °C s'écouler à travers le purificateur d'eau avec ce réglage, sous peine d'endommager l'appareil.

Nettoyage

N'utilisez jamais de tampons à récurer, de produits abrasifs ou de détergents agressifs comme l'essence ou l'acétone pour nettoyer l'appareil. Ces substances peuvent provoquer des fissures, une décoloration ou une déformation.

1 Nettoyez régulièrement le corps du purificateur d'eau, ainsi que l'intérieur et l'extérieur du bouchon et du support pour cartouche filtrante à l'aide d'un chiffon humide.

Remplacement

Les cartouches filtrantes sont disponibles sous la référence WP3961.

Remplacez la cartouche filtrante si elle est obstruée pour éviter d'endommager le purificateur d'eau.

1 Pour obtenir des performances optimales avec le purificateur d'eau, remplacez la cartouche filtrante dans l'un des cas suivants :

- A Vous avez utilisé la cartouche filtrante pendant six mois.
- B Le non-tissé de la cartouche filtrante est devenu marron rouille ou gris foncé.

Regardez dans le hublot du bouchon du support pour cartouche filtrante pour vérifier la couleur du non-tissé.

- C Le volume d'eau purifiée décroît sensiblement.
- D L'eau filtrée a toujours une odeur désagréable après purification.

2 Pour remplacer la cartouche filtrante, fermez le robinet et réglez la manette de sélection d'eau sur la position d'écoulement sans filtration. (fig. 22)

3 Inclinez le support pour cartouche filtrante de 90 ° vers l'arrière et retirez-le du corps du purificateur d'eau. (fig. 27)

4 Dévissez le bouchon du support pour cartouche filtrante (fig. 28).

Lorsque vous retirez le bouchon du support pour cartouche filtrante, de l'eau s'écoule par l'orifice de remplissage du support.

5 Retirez la cartouche filtrante du support. (fig. 29)

6 Placez une nouvelle cartouche filtrante dans le support (fig. 30).

7 Revissez le bouchon sur le support pour cartouche filtrante (fig. 31).

8 Inclinez le support pour cartouche filtrante de 90 ° vers l'arrière et introduisez-le dans le corps du purificateur d'eau (fig. 23).

9 Placez le support pour cartouche en position verticale. (fig. 24)

10 Inscrivez la date du prochain remplacement de la cartouche filtrante sur l'autocollant aide-mémoire.

Remarque : Le support pour cartouche filtrante et le bouchon peuvent être achetés en tant que pièces de rechange.

Autocollant aide-mémoire

- Le purificateur d'eau et les cartouches filtrantes de remplacement sont livrés avec un autocollant aide-mémoire. Inscrivez la date du prochain remplacement de la cartouche filtrante sur l'autocollant et collez celui-ci à l'extérieur du bouchon. Cela vous permet de savoir quand remplacer la cartouche filtrante. (fig. 32)

Remarque : La durée de vie réelle de la cartouche filtrante dépend en grande partie de la qualité de l'eau du robinet locale.

Garantie et service

Si vous souhaitez obtenir des informations supplémentaires ou si vous rencontrez un problème, visitez le site Web de Philips à l'adresse www.philips.com ou contactez le Service Consommateurs Philips de votre pays (vous trouverez le numéro de téléphone correspondant sur le dépliant de garantie internationale). S'il n'existe pas de Service Consommateurs Philips dans votre pays, renseignez-vous auprès de votre revendeur Philips local ou contactez le « Service Department of Philips Domestic Appliances and Personal Care BV ».

Foire aux questions

Ce chapitre reprend les questions les plus fréquemment posées au sujet de l'appareil. Si vous ne trouvez pas la réponse à votre question ici, contactez le Service Consommateurs Philips de votre pays.

Question	Réponse
L'eau fuit de l'écrou de fixation, pourquoi ?	Vous n'avez peut-être pas correctement installé le purificateur d'eau. Réinstallez l'appareil en suivant les instructions de ce mode d'emploi.
	L'écrou de fixation ou l'adaptateur pour robinet est peut être endommagé. Contactez un Centre Service Agréé Philips.
	La pression d'eau du robinet est peut être supérieure à celle recommandée.

Question	Réponse
	Vous devez peut-être enrouler du ruban téflon autour du filetage de l'adaptateur.
L'écoulement de l'eau sans filtration est faible, pourquoi ?	La grille en acier inoxydable située sous la rondelle en caoutchouc à l'intérieur du corps du purificateur d'eau est peut-être obstruée. Nettoyez-la avec une brosse à dent et rincez-la.
L'écoulement de l'eau avec filtration est faible, pourquoi ?	La cartouche filtrante est peut-être bouchée. Remplacez-la.
	La pression d'eau du robinet est peut-être inférieure à celle recommandée.

Caractéristiques du produit

Nom et référence du produit	Eau pure sur robinet WP3861
Type	Montage direct sur robinet
Principaux composants filtrants	Charbon actif en granulés enrobé d'argent
Débit d'eau initial	2 l/min (pression de l'eau à 10 mètres de colonne d'eau/100 kPa, température de l'eau à 20 °C)
Capacité de réduction du chlore	WP3961-2 500 l (densité de l'eau à 2 ppm)
Durée de vie du filtre	Environ 6 mois à 10 l par jour (la durée de vie réelle dépend de la qualité de l'eau locale et de la pression de l'eau)
Cartouche filtrante de remplacement	WP3961

Pression minimum de l'eau	7 mètres de colonne d'eau/70 kPa
Pression maximum de l'eau	35 mètres de colonne d'eau/350 kPa
Accessoires	Cartouche filtrante WP3961, 8 adaptateurs pour robinet, autocollant aide-mémoire
Dimensions de l'appareil	105 mm x 139 mm x 83 mm (H x L x P)
Dimensions de l'emballage	140 mm x 170 mm x 84 mm (H x L x P)
Poids	370 g environ
Pays d'origine	Japon

*Les caractéristiques ci-dessus sont conformes à la norme japonaise JIS S 3201.

Descrizione generale (fig. 1)

- A Panno non tessuto
- B Carbone attivo granulare rivestito in argento
- C Cartuccia del filtro
- D Tappo del porta-cartuccia del filtro
- E Oblò di controllo
- F Porta-cartuccia del filtro
- G Leva di selezione
- H Corpo del multifiltro
- I Filtro in acciaio inossidabile
- J Rondella in gomma
- K Adattatore
- 1 Tipo A
- 2 Tipo B
- 3 Tipo C
- 4 Tipo D
- L Dado di fissaggio

Importante

Prima di utilizzare l'apparecchio, leggete attentamente il presente manuale utente e conservatelo per eventuali riferimenti futuri.

Prima dell'utilizzo quotidiano

- Al fine di evitare che la cartuccia si ostruisca rapidamente, lasciare scorrere l'acqua senza filtrarla per circa 5 secondi tutti i giorni prima di utilizzare l'apparecchio.
- Se l'acqua presenta colorazioni anomale o appare torbida a causa di lavori sulla rete idrica, non attivare la filtrazione fino a quando non fuoriesce pulita.
- Avvertenze:
 - 1 Prima di utilizzare l'apparecchio, lasciate scorrere l'acqua con la leva in posizione di filtraggio per 10 secondi tutti i giorni.
 - 2 Se non avete utilizzato l'apparecchio per più di 2 giorni, lasciate scorrere l'acqua con la leva in posizione di filtraggio per 60 secondi prima dell'uso.

- 3 Se prevedete di non usare il multifiltro per più di due settimane, conservate la cartuccia del filtro in frigorifero, al fine di assicurare prestazioni ottimali una volta ripristinata. Prima di ricominciare a utilizzare il multifiltro, fate scorrere l'acqua per un minuto con la leva in posizione di filtraggio. Nel caso in cui la cartuccia del filtro emetta un cattivo odore, sostituirla con una nuova.

Temperatura dell'acqua

- Non fate scorrere acqua all'interno del multifiltro a temperature superiori ai 65 °C, con la leva in posizione di non filtraggio, o superiori a 50 °C con la leva in posizione di filtraggio, al fine di evitare danni all'apparecchio.
- Non fate congelare il multifiltro.

Utilizzi

- Utilizzate l'apparecchio soltanto per filtrare acqua che deve essere conforme agli standard di potabilità.
- Non ostruite l'uscita dell'acqua filtrata né collegate ad essa altri dispositivi.
- Se la pressione dell'acqua è molto alta, riducete la portata del rubinetto, per evitare danni alla cartuccia.
- Tenete il multifiltro a distanza da fonti di calore, al fine di evitare deformazioni e rotture.
- Non manomettete in alcun modo il multifiltro.
- Questo apparecchio non è un addolcitore.
- Non utilizzate l'acqua filtrata per gli acquari. L'acqua del rubinetto filtrata o non filtrata potrebbe essere dannosa per i pesci.
- Non conservate l'acqua purificata.
- Apparecchio per il trattamento di acque potabili.

Caratteristiche

- Il multifiltro elimina dall'acqua del rubinetto il cloro, cattivi odori e sapori ed eventuali sedimenti.
- Il carbone attivo granulare rivestito in argento previene la crescita dei batteri nel filtro.

- Un promemoria di sostituzione adesivo vi aiuta a ricordare quando dovete cambiare la cartuccia del filtro.
- L'elevata portata iniziale di 2 l/min vi assicura immediatamente tutta l'acqua pulita necessaria.
- La leva di selezione dell'acqua vi permette di scegliere fra tre diverse impostazioni: spruzzo non filtrato, flusso non filtrato o spruzzo filtrato.
- Gli otto adattatori per il rubinetto forniti in dotazione con il multifiltro consentono di installarlo praticamente su tutti i tipi di rubinetto.
- L'innesto a baionetta garantisce un montaggio rapido, semplice e sicuro della nuova cartuccia.

Predisposizione dell'apparecchio

Prima dell'installazione

- Prima di installare il multifiltro, accertatevi che gli adattatori per il rubinetto siano presenti.
- Il rubinetto deve avere un diametro compreso fra 13 e 25 mm.
- Verificate quale tipo di rubinetto avete e scegliete l'adattatore appropriato.
- Gli adattatori in dotazione rendono il multifiltro adeguato per quasi tutti i rubinetti da cucina. Tuttavia potrebbe non essere utilizzabile con alcuni rubinetti speciali.
- La pressione dell'acqua del rubinetto deve essere compresa fra 0,7 kgf/cm² (7 metri di colonna d'acqua/70 kPa) e 3,5 kgf/cm² (35 metri di colonna d'acqua/350 kPa). Se usate il multifiltro con pressioni che non rientrano in questo campo, la portata dell'acqua filtrata potrebbe essere molto ridotta o potreste danneggiare l'apparecchio stesso.

Installazione dell'adattatore tipo A

- Per i rubinetti con imboccatura rotonda e diametro di 16, 17,5 mm o 19 mm (fig. 2).

1 Rimuovete il dado di fissaggio e l'adattatore dal corpo del multifiltro (fig. 3).

2 Inserite il dado di fissaggio sull'imboccatura del rubinetto (fig. 4).

3 Posizionate l'adattatore di accoppiamento tipo A sulla punta dell'imboccatura. L'adattatore da 16 mm viene fornito montato sul multifiltro. Sostituitelo con l'adattatore da 17,5 o 19 mm a seconda del diametro del vostro rubinetto (fig. 5).

4 Avvitate saldamente il dado di fissaggio sul corpo del multifiltro (fig. 6).

Installazione dell'adattatore tipo B

- Per rubinetti con rompigitto (filettatura esterna) (fig. 7).

1 Rimuovere il dado di fissaggio e l'adattatore dal multifiltro (fig. 8).

2 Rimuovete il rompigitto dal rubinetto e inserite il dado di fissaggio sull'imboccatura. Rimuovete l'adattatore originale e avvitate l'adattatore di accoppiamento (tipo B) sul rubinetto (fig. 9).

3 Serrate l'adattatore con una moneta (fig. 10).

4 Avvitate saldamente il dado di fissaggio sul corpo del multifiltro (fig. 11).

Installazione dell'adattatore tipo C

- Per rubinetti con rompigitto (filettatura interna) (fig. 12).

1 Rimuovete il dado di fissaggio e l'adattatore dal corpo del multifiltro (fig. 13).

2 Rimuovete il rompigitto dal rubinetto. Rimuovete l'adattatore originale e avvitate l'adattatore di accoppiamento (tipo C) sul rubinetto e sul dado di fissaggio. (fig. 14)

Se si verificano perdite d'acqua, avvolgete del nastro di Teflon attorno alla filettatura dell'adattatore prima di avvitare sul rubinetto.

3 Serrate l'adattatore con una moneta (fig. 15).

4 Avvitate saldamente il dado di fissaggio sul corpo del multifiltro (fig. 16).

Installazione dell'adattatore tipo D

- Per rubinetti diversi dai tipi A, B o C. (fig. 17)

- 1** Rimuovete il dado di fissaggio e l'adattatore dal corpo del multifiltro (fig. 18).
- 2** Rimuovete l'adattatore originale e avvitate l'adattatore tipo D sul corpo del multifiltro. (fig. 19)
- 3** Spingete il corpo del multifiltro sul rubinetto dal basso e serrate uniformemente le 4 viti (fig. 20).
- 4** Avvitate saldamente il dado di fissaggio sul corpo del multifiltro (fig. 21).

Verificate che la rondella in gomma sia saldamente premuta contro il rubinetto per evitare perdite d'acqua.

Installazione della cartuccia del filtro

- 1** Accertatevi che il rubinetto sia chiuso.
- 2** Regolate la leva di selezione nella posizione flusso non filtrato (fig. 22).
- 3** Ruotate indietro di 90° la cartuccia del filtro e inseritela nel corpo del multifiltro (fig. 23).
- 4** Tirate il porta-cartuccia verso l'alto fino a portarlo in posizione verticale. (fig. 24)

Modalità d'uso dell'apparecchio

- 1** Accertatevi che il corpo del multifiltro e il porta-cartuccia del filtro siano correttamente installati.
- 2** Regolate la leva di selezione nella posizione desiderata facendola scattare.

Spruzzo filtrato

Selezionate questa impostazione per bere, lavare verdura e frutta e per cucinare.

Consiglio: è consigliabile bollire l'acqua filtrata prima di berla.

- 1 Ruotate la leva di selezione portando il simbolo di spruzzo filtrato in corrispondenza dell'indicatore (fig. 25).

Con questa impostazione non fate scorrere acqua a temperature superiori ai 50 °C, al fine di evitare danni al multifiltro.

Se filtrate acqua a temperature comprese fra 35 e 50 °C, l'acqua potrebbe avere un odore sgradevole. Questo perchè la cartuccia del filtro ha assorbito questo odore durante la filtrazione, ma lo rilascia nuovamente a temperature superiori ai 35 °C.

Spruzzo non filtrato

Selezionate questa impostazione per il lavaggio dei piatti e altre operazioni che richiedono un flusso non potente.

- 1 Ruotate la leva di selezione portando il simbolo di spruzzo non filtrato in corrispondenza dell'indicatore (fig. 26).

Con questa impostazione non fate scorrere all'interno del multifiltro acqua a temperature superiori ai 65 °C, al fine di evitare danni all'apparecchio.

Flusso non filtrato

Selezionate questa impostazione per ottenere una portata maggiore.

- 1 Ruotate la leva di selezione portando il simbolo di flusso non filtrato in corrispondenza dell'indicatore (fig. 22).

Con questa impostazione non fate scorrere all'interno del multifiltro acqua a temperature superiori ai 65 °C, al fine di evitare danni all'apparecchio.

Pulizia

Non usate prodotti o sostanze abrasive o detergenti aggressivi, come benzina o acetone, per pulire l'apparecchio. Queste sostanze potrebbero causare incrinature, scolorimenti o deformazioni.

- 1 Usando un panno umido, pulite regolarmente il corpo del multifiltro e le parti interne ed esterne del porta-cartuccia del filtro e del relativo tappo.

Sostituzione

Le nuove cartucce del filtro possono essere acquistate con il codice WP3961.

Sostituite la cartuccia del filtro quando è ostruita, al fine di evitare danni al multifiltro.

- 1 Per ottenere prestazioni ottimali, sostituite la cartuccia del filtro quando si verifica una delle condizioni seguenti:

- A State usando la stessa cartuccia da sei mesi.
- B Il panno non tessuto della cartuccia del filtro è diventato marrone ruggine o grigio scuro.

Guardare attraverso l'oblò sul tappo del porta-cartuccia per controllare il colore del panno non tessuto.

- C Il volume d'acqua filtrata diminuisce sostanzialmente.
- D Anche dopo la depurazione, l'acqua presenta un odore sgradevole.

- 2 Per sostituire la cartuccia del filtro, chiudete il rubinetto e impostate la leva di selezione in posizione di flusso non filtrato. (fig. 22)

- 3 Ruotate indietro di 90° la cartuccia del filtro ed estraetela dal corpo del multifiltro. (fig. 27)

- 4 Svitare il tappo del porta-cartuccia del filtro (fig. 28).

Quando rimuovete il tappo dal porta-cartuccia del filtro, si verificherà una fuoriuscita d'acqua dalla bocchetta.

- 5 Rimuovete la cartuccia del filtro dal porta-cartuccia. (fig. 29)

- 6 Inserite una nuova cartuccia del filtro nel porta-cartuccia (fig. 30).

- 7 Riavvitate il tappo nel porta-cartuccia del filtro (fig. 31).

- 8 Ruotate indietro di 90° la cartuccia del filtro e inseritela nel corpo del multifiltro (fig. 23).

9 Tirate il porta-cartuccia verso l'alto fino a portarlo in posizione verticale. (fig. 24)

10 Sul promemoria di sostituzione adesivo, annotate la data in cui dovete effettuare la sostituzione della cartuccia del filtro.

Nota: il porta-cartuccia del filtro e il relativo tappo possono essere acquistati come parti singole.

Promemoria di sostituzione adesivo

- Un promemoria di sostituzione adesivo viene fornito in dotazione con il multifiltro e con ogni cartuccia del filtro sostitutiva. Annotate su tale adesivo la data in cui dovete effettuare la sostituzione della cartuccia e incollatelo sulla parte esterna del tappo, in modo da non scordarvi di questa operazione. (fig. 32)

Nota: la durata della cartuccia del filtro varia molto a seconda della durezza dell'acqua del rubinetto locale.

Garanzia e assistenza

Se avete bisogno di assistenza o informazioni o in caso di problemi, visitate il sito Web Philips all'indirizzo **www.philips.com** oppure contattate il Centro Assistenza Clienti Philips del vostro Paese (per conoscere il numero di telefono consultate l'opuscolo della garanzia). Se nel vostro Paese non esiste un Centro Assistenza Clienti, rivolgetevi al vostro rivenditore Philips oppure contattate il Service Department of Philips Domestic Appliances and Personal Care BV.

Domande frequenti

Nella presente sezione sono riportate le domande più frequenti relative all'apparecchio. Se non riuscite a trovare una risposta esaustiva alla vostra domanda, rivolgetevi al Centro Assistenza Clienti del vostro paese.

Domanda	Risposta
Perché ci sono perdite d'acqua dal dado di fissaggio?	È probabile che non abbiate installato correttamente il multifiltro. Rimontate l'apparecchio come descritto nelle istruzioni riportate in questo manuale.
	È possibile che il dado di fissaggio o l'adattatore per il rubinetto siano danneggiati. Rivolgetevi a un centro di assistenza autorizzato Philips.
	È possibile che la pressione dell'acqua del rubinetto sia superiore a quella indicata per questo apparecchio.
	Potrebbe essere necessario avvolgere del nastro di Teflon attorno alla filettatura dell'adattatore.
Perché la portata dell'acqua è scarsa senza filtrazione?	È possibile che sia ostruito il filtro in acciaio inossidabile posto sotto la rondella in gomma all'interno del corpo del multifiltro. Pulitelo con uno spazzolino e risciacquatelo.
Perché la portata dell'acqua è scarsa con la filtrazione?	È possibile che la cartuccia del filtro sia ostruita e che sia necessario sostituirla.
	È possibile che la pressione dell'acqua del rubinetto sia inferiore a quella indicata per questo apparecchio.

Caratteristiche del prodotto

Nome del prodotto e codice	Multifiltro per acqua ad uso domestico WP3861
Tipo	A montaggio diretto sul rubinetto

Componenti principali del filtro	Carbone attivo granulare rivestito in argento
Portata iniziale dell'acqua	2 l/min (pressione dell'acqua a 1kgf/cm ² , o 10 metri di colonna d'acqua/100 kPa), temperatura dell'acqua a 20 °C)
Capacità di riduzione del cloro	WP3961-2.500 l (densità acqua 2 ppm)
Durata del filtro	Circa 6 mesi a 10 l/giorno (la durata effettiva dipende dalla qualità dell'acqua e dalla pressione della rete idrica locale)
Cartuccia di ricambio	WP3961
Minima pressione dell'acqua	0,7 kgf/cm ² (7 metri di colonna d'acqua/70 kPa)
Massima pressione dell'acqua	3,5 kgf/cm ² (35 metri di colonna d'acqua/350 kPa)
Accessori	Cartuccia del filtro WP3961, 8 adattatori per rubinetto, promemoria di sostituzione adesivo
Dimensioni dell'apparecchio	105 mm x 139 mm x 83 mm (AxLxP)
Dimensioni della confezione	140 mm x 170 mm x 84 mm (AxLxP)
Peso	Circa 370 g
Paese di origine	Giappone

*Le specifiche di cui sopra sono conformi alla normativa giapponese JIS S 3201.

Descrição geral (fig. 1)

- A Pano não-tecido
- B Carvão activo granulado revestido a prata
- C Cartucho do filtro
- D Tampa do suporte para cartucho do filtro
- E Janela de controlo
- F Suporte para cartucho do filtro
- G Patilha de selecção da água
- H Estrutura do purificador de água
- I Ecrã em aço inoxidável
- J Anilha de borracha
- K Adaptador
- 1 Tipo A
- 2 Tipo B
- 3 Tipo C
- 4 Tipo D
- L Parafuso de fixação

Importante

Leia cuidadosamente este manual do utilizador antes de utilizar o aparelho e guarde-o para uma eventual consulta futura.

Antes da utilização diária

- De forma a evitar a obstrução rápida do cartucho do filtro, deixe correr a água na posição sem filtro, durante cerca de 5 minutos antes de cada utilização.
- Se a água se apresentar turva ou com cores fortes devido a trabalhos de manutenção na rede de abastecimento, não deixe correr a água na posição com filtro antes de a água estar clara.
- Avisos:
 - 1 Antes da utilização diária, deixe a água correr na posição com filtro durante 10 segundos.
 - 2 Antes da utilização, deixe que a água corra na posição com filtro durante 60 segundos, se não tiver utilizado o purificador de água durante mais de 2 dias.

- 3 Se não pretender utilizar o purificador de água durante mais de 2 semanas, coloque o cartucho do filtro no frigorífico de modo a garantir o seu bom funcionamento. Quando voltar a utilizar o purificador, permita que a água corra na posição com filtro durante 1 minuto, antes de utilizar o aparelho. Se o cartucho do filtro emitir um odor desagradável, substitua-o por um novo.

Temperatura da água

- Não deixe que a água circule no purificador a uma temperatura superior a 65°C (posição sem filtro) ou a 50°C (posição com filtro). Estas temperaturas poderão danificar o aparelho.
- Não permita que o purificador congele.

Aplicações

- Utilize o aparelho apenas para filtrar água já adequada aos padrões destinados ao consumo.
- Não bloqueie a saída de água filtrada nem ligue outros dispositivos à mesma.
- Se a pressão da água for demasiado elevada, reduza o caudal da torneira de modo a evitar danos ao cartucho.
- Mantenha o purificador de água afastado de fontes de calor de forma a evitar distorções e roturas.
- Não altere o purificador de água.
- Este aparelho não amacia a água.
- Não utilize água filtrada em aquários. A água da torneira, filtrada ou por filtrar, pode ser prejudicial para os peixes.
- Não guarde água purificada.
- Aparelho doméstico para tratamento de água potável.

Características

- O purificador de água remove cloro, odores e sabores desagradáveis, assim como sedimentos de grandes dimensões da água da torneira.
- O carvão activo com revestimento a prata evita o crescimento de bactérias no interior do filtro.
- Um autocolante recorda-lhe a data de substituição do cartucho do filtro.

60 PORTUGUÊS

- A elevada velocidade do caudal inicial (2 litros por minuto) fornece grandes quantidades de água limpa de imediato.
- A patilha de selecção da água permite-lhe escolher entre 3 tipos de circulação da água: spray sem filtro, fluxo sem filtro ou spray com filtro.
- Os 8 adaptadores para montagem em torneira fornecidos com o purificador permitem a instalação fácil em quase todos os tipos de torneira.
- O adaptador de tipo baioneta garante a substituição rápida, fácil e segura do cartucho do filtro.

Preparação

Antes da instalação

- Antes de instalar o purificador, certifique-se de que dispõe de todos os adaptadores necessários para a montagem na torneira.
- O diâmetro da torneira deverá ter entre os 13 e os 25 mm.
- Determine o tipo de torneira e seleccione o adaptador adequado.
- Os adaptadores fornecidos permitem a utilização do purificador com quase todas as torneiras de cozinhas; no entanto, não se garante a sua compatibilidade com algumas torneiras menos comuns.
- A pressão da água da torneira deverá encontra-se entre os 0,7 kgf/cm² (7 metros de coluna de água/70 kPa) e 3,5 kgf/cm² (35 metros de coluna de água/350 kPa). Se utilizar o produto com uma pressão de água fora deste intervalo, a circulação da água será extremamente baixa ou o purificador ficará danificado.

Instalar o adaptador de tipo A

- Para as torneiras com um bico redondo e 16 mm, 17,5 mm ou 19 mm de diâmetro (fig. 2).

1 Retire o parafuso de fixação e o adaptador da estrutura do purificador (fig. 3).

2 Coloque o parafuso sobre o bico da torneira (fig. 4).

3 Instale o adaptador (tipo A) sobre a ponta do bico. O adaptador de 16 mm é incluído na embalagem do produto. Substitua-o pelo

adaptador de 17,5 ou 19 mm dependendo do diâmetro da sua torneira (fig. 5).

- 4 Aperte com firmeza o parafuso de fixação à estrutura do purificador (fig. 6).

Instalar o adaptador de tipo B

- Para torneiras com arejador (rosca exterior) (fig. 7).

- 1 Retire o parafuso de fixação e o adaptador da estrutura do purificador (fig. 8).
- 2 Retire a tampa do arejador da torneira e coloque o parafuso de fixação sobre o bico. Retire o adaptador original e aparafuse o adaptador correcto (Tipo B) à torneira (fig. 9).
- 3 Aperte o adaptador com uma moeda (fig. 10).
- 4 Aperte com firmeza o parafuso de fixação à estrutura do purificador (fig. 11).

Instalar o adaptador de tipo C

- Para torneiras com arejador (rosca interior) (fig. 12).

- 1 Retire o parafuso de fixação e o adaptador da estrutura do purificador (fig. 13).
- 2 Remova a tampa do arejador da torneira. Retire o adaptador original e aparafuse o adaptador adequado (tipo C) à torneira, utilizando o parafuso de fixação. (fig. 14)

Em caso de fuga, aplique fita adesiva em torno da rosca do adaptador antes de o aparafusar à torneira.

- 3 Aperte o adaptador com uma moeda (fig. 15).
- 4 Aperte com firmeza o parafuso de fixação à estrutura do purificador (fig. 16).

Instalar o adaptador de tipo D

- Para outras torneiras que não A, B ou C. (fig. 17)

- 1 Retire o parafuso de fixação e o adaptador da estrutura do purificador (fig. 18).

62 PORTUGUÊS

- 2 Retire o adaptador original e aparafuse o adaptador de tipo D à estrutura do purificador. (fig. 19)
- 3 Empurre a estrutura do purificador para a torneira num movimento ascendente; aperte os 4 parafusos de forma uniforme (fig. 20).
- 4 Aperte com firmeza o parafuso de fixação à estrutura do purificador (fig. 21).

Certifique-se de que a anilha de borracha se encontra bem fixa à torneira de modo a evitar fugas.

Instalar o cartucho do filtro

- 1 Certifique-se de que a torneira está fechada.
- 2 Coloque a patilha de selecção da água na posição de fluxo sem filtro (fig. 22).
- 3 Incline o suporte do cartucho do filtro 90° para trás e introduza-o na estrutura do purificador (fig. 23).
- 4 Puxe o suporte para cima até que esteja na posição vertical. (fig. 24)

Utilizar o aparelho

- 1 Certifique-se de que a estrutura do purificador e o cartucho do filtro foram correctamente instalados.
- 2 Coloque a patilha de selecção da água na posição pretendida (estalido).

Spray com filtro

Selecione esta definição para beber, lavar legumes ou frutas e cozinhar.

Sugestão: Aconselha-se que ferva a água filtrada antes de a beber.

- 1 Posicione a patilha de selecção da água de modo a que o símbolo de spray com filtro esteja alinhado com o indicador (fig. 25).

Nesta definição, não permita a circulação de água no purificador com temperatura superior a 50°C, porque poderá danificar o produto.

Se filtrar água entre 35°C e 50°C, a água poderá apresentar um odor desagradável. O cartucho do filtro absorveu o odor durante a filtração, mas volta a libertá-lo se a temperatura da água for superior a 35°C.

Spray sem filtro

Selecione esta definição para lavar a loiça e efectuar outras tarefas que requeiram uma circulação da água mais suave.

1 Posicione a patilha de selecção da água de modo a que o símbolo de spray sem filtro esteja alinhado com o indicador (fig. 26).

Nesta posição, não permita a circulação de água no purificador com temperatura superior a 65°C, porque poderá danificar o produto.

Fluxo sem filtro

Selecione esta posição para uma circulação forte da água.

1 Posicione a patilha de selecção da água de modo a que o símbolo de fluxo sem filtro esteja alinhado com o indicador (fig. 22).

Nesta posição, não permita a circulação de água no purificador com temperatura superior a 65°C, pois tal poderá danificar o produto.

Limpeza

Nunca utilize esfregões, agentes de limpeza abrasivos ou líquidos agressivos (como petróleo e acetona) para limpar o aparelho. Estas substâncias podem provocar fissuras, descoloração ou distorções.

1 Limpe regularmente a estrutura do purificador e o interior e exterior do suporte e da tampa do cartucho do filtro com um pano húmido.

Substituição

Os novos cartuchos do filtro estão disponíveis com a referência WP3961.

Substitua o cartucho do filtro em caso de obstrução, de forma a evitar danos ao purificador.

1 Para obter o melhor desempenho do aparelho, substitua o filtro em qualquer das seguintes circunstâncias:

- A Utilizou o cartucho durante mais de 6 meses.
- B O pano não-tecido do cartucho adquiriu uma cor castanho ferrugem ou cinzento-escuro.

Avalie a cor do pano através da janela da tampa do filtro do cartucho.

- C O volume de água purificada diminui substancialmente.
- D A água purificada continua a apresentar um odor desagradável.

2 Para substituir o cartucho, feche a torneira e coloque a patilha de selecção da água na posição de fluxo sem filtro. (fig. 22)

3 Incline o suporte do cartucho do filtro 90° para trás e retire-o da estrutura do purificador. (fig. 27)

4 Desaperte a tampa do suporte do cartucho (fig. 28).

Quando retirar a tampa do suporte do cartucho, sairá água da entrada no suporte.

5 Retire o cartucho do suporte. (fig. 29)

6 Coloque um novo cartucho no suporte (fig. 30).

7 Volte a colocar a tampa no suporte (fig. 31).

8 Incline o suporte do cartucho do filtro 90° para trás e introduza-o na estrutura do purificador (fig. 23).

9 Puxe o suporte para cima até que esteja na posição vertical. (fig. 24)

10 Anote a data da substituição no autocolante correspondente.

Nota: O suporte do cartucho e a respectiva tampa podem ser adquiridos como peças de manutenção.

Autocolante para a data de substituição

- O purificador e cada cartucho de substituição têm um autocolante para a data de substituição. Anote a data para a substituição do cartucho e cole o autocolante na tampa. Deste modo, não se esquecerá de substituir o cartucho. (fig. 32)

Nota: A vida útil real do cartucho depende, em grande medida, da qualidade da água da torneira.

Garantia e assistência

Se precisar de assistência ou informações ou se tiver algum problema, visite o site da Philips em www.philips.pt ou contacte o Centro de Atendimento ao Cliente Philips do seu país (encontrará o número de telefone no folheto da garantia mundial). Se não existir um Centro de Atendimento ao Cliente no seu país, dirija-se ao distribuidor Philips local ou contacte o Departamento de Assistência da Philips Domestic Appliances and Personal Care BV.

Perguntas mais frequentes

Este capítulo apresenta as perguntas mais frequentes sobre o aparelho. Se não conseguir encontrar a resposta à sua pergunta, contacte o Centro de Atendimento ao Cliente do seu país.

Pergunta	Resposta
Porque sai água do parafuso de fixação?	Talvez não tenha instalado o purificador de forma adequada. Volte a instalar o aparelho de acordo com as instruções neste manual do utilizador.
	O parafuso de fixação do adaptador de montagem em torneira poderá estar danificado. Contacte um centro de assistência Philips autorizado.
	A pressão da água da torneira poderá ser superior ao valor especificado.

Pergunta	Resposta
	Poderá ser necessário colocar fita adesiva em torno da rosca do adaptador.
Por que é que a circulação da água é fraca na definição sem filtro?	O ecrã de aço inoxidável sob a anilha de borracha (no interior da estrutura do purificador) está obstruído. Limpe-o com uma escova e dentes e passe-o por água.
Por que é que a circulação da água é fraca na definição com filtro?	O cartucho do filtro poderá estar obstruído. Substitua-o.
	A pressão da água da torneira poderá ser inferior ao valor especificado.

Especificações do produto

Nome do produto e número de referência	Água pura na torneira WP3861
Tipo	Montagem directa na torneira
Componentes do filtro mais importantes	Carvão activo granulado revestido a prata
Caudal inicial da água	2 l/min. (pressão da água a 1 kgf/cm ² (10 metros de coluna de água/ 100 kPa), temperatura da água de 20°C)
Capacidade de redução do cloro	WP3961-2.500 l (densidade da água a 2 ppm)
Vida útil do filtro	Aproximadamente 6 meses com uma utilização de 10 litros por dia (a vida útil real depende da qualidade e pressão da água)

Cartucho do filtro de substituição	WP3961
Pressão mínima da água	0,7 kgf/cm ² (7 metros de coluna de água/70 kPa)
Pressão máxima da água	3,5 kgf/cm ² (35 metros de coluna de água/350 kPa)
Acessórios	Cartucho do filtro WP3961, 8 adaptadores para montagem em torneira, autocolante para a data de substituição
Dimensões do aparelho	105 x 139 x 83 mm (A x L x P)
Dimensões da embalagem	140 x 170 x 84 mm (A x L x P)
Peso	Aproximadamente 370 g
País de origem	Japão

*As especificações acima cumprem as normas japonesas JIS S 3201.

Opis ogólny (rys. 1)

- A Włóknina
- B Granulowany węgiel aktywny pokryty srebrem
- C Wkład filtra
- D Nasadka pojemnika na wkład filtra
- E Okienko umożliwiające obserwację
- F Pojemnik na wkład filtra
- G Dźwignia zmiany strumienia wody
- H Filtr wody
- I Sitko ze stali szlachetnej
- J Gumowa uszczelka
- K Złączka
- 1 Typu A
- 2 Typu B
- 3 Typu C
- 4 Typu D
- L Nakrętka połączeniowa

Ważne

Przed pierwszym użyciem urządzenia zapoznaj się dokładnie z jego instrukcją obsługi i zachowaj ją na wypadek konieczności użycia w przyszłości.

Przed każdym użyciem

- Wbranie ustawienia wody niefiltrowanej przed każdym filtrowaniem na około 5 sekund może zapobiec zapychaniu się wkładu filtra.
- Jeśli woda jest bardzo zanieczyszczona lub mętna z powodu prac wykonywanych w sieci wodociągowej, nie filtruj wody, korzystając z ustawienia bez filtrowania poczekaj aż woda będzie znowu czysta.
- Uwaga:
 - 1 Codziennie przed użyciem wybierz ustawienie wody przefiltrowanej i lej wodę przez 10 sekund.
 - 2 W przypadku przerwy w korzystaniu z filtru wody dłuższej niż dwa dni, wybierz ustawienie wody przefiltrowanej i lej wodę przez 60 sekund.

- 3 Jeśli nie zamierzasz korzystać z filtra wody przez okres dłuższy niż dwa tygodnie, umieść wkład filtra w lodówce (lekko przesuszony), aby zapewnić dobrą wydajność wkładu. Przed ponownym skorzystaniem z filtra wody, wybierz ustawienie wody przefiltrowanej i lej wodę przez 1 minutę. Jeśli wkład filtra wydziela nieprzyjemny zapach, wymień go na nowy.

Temperatura wody

- Zalecamy filtrowanie zimnej wody, jej temperatura nie powinna być wyższa niż 65°C przy ustawieniu wody niefiltrowanej, ani wyższa niż 50°C przy ustawieniu wody przefiltrowanej. Zbyt wysoka temperatura może spowodować uszkodzenie urządzenia.
- Nie pozwól, aby filtr wody zamarzł.

Zastosowania

- Urządzenie służy wyłącznie do filtrowania wody spełniającej standardy wody pitnej.
- Nie blokuj ujścia wody przefiltrowanej ani nie podłączaj do niego innych urządzeń.
- Jeśli ciśnienie wody w kranie jest bardzo wysokie, zmniejsz przepływ wody, zakręcając nieco kurek, aby zapobiec uszkodzeniu wkładu.
- Trzymaj filtr wody z dala od źródeł ciepła, aby zapobiec jego odkształceniu lub stłuczeniu.
- Nie ingeruj w urządzenie.
- To urządzenie nie służy do zmiękczenia wody.
- Nie używaj przefiltrowanej wody w akwariach. Woda bieżąca, przefiltrowana bądź niefiltrowana, może być szkodliwa dla ryb.
- Nie przechowuj przefiltrowanej wody.
- Domowe urządzenie do oczyszczania wody pitnej

Funkcje

- Ten filtr usuwa z wody z kranu chlor, nieprzyjemny zapach i smak oraz większość osadów.
- Granulowany węgiel aktywny pokryty srebrem zapobiega rozwojowi bakterii wewnątrz filtra.

- Specjalna nalepka informacyjna przypomina o konieczności wymiany wkładu filtra.
- Duża przepustowość 2 l/min umożliwia szybkie uzyskanie dużej ilości czystej wody.
- Dźwignia zmiany strumienia wody umożliwia przełączanie między trzema rodzajami strumieni wody: rozpylony niefiltrowany, zwykły niefiltrowany lub rozpylony przefiltrowany.
- Złączki dostosowane do ośmiu rodzajów kranów dołączone do filtra wody umożliwiają łatwą instalację na prawie każdym kranie.
- Bagnetowe mocowanie pozwala na szybką, łatwą i bezpieczną wymianę wkładu filtra.

Przygotowanie do użycia

Przed instalacją

- Przed zainstalowaniem filtra wody upewnij się, że masz wszystkie potrzebne złączki.
- Średnica kranu powinna wynosić 13–25 mm.
- Sprawdź rodzaj kranu i wybierz odpowiednią złączkę.
- Dołączone do zestawu złączki umożliwiają dostosowanie filtra wody do prawie każdego kuchennego kranu, z wyjątkiem niektórych mniej popularnych.
- Ciśnienie wody w kranie powinno wynosić od 0,7 kG/cm² (7 metrów słupa wody/70 kPa) do 3,5 kG/cm² (35 metrów słupa wody/350 kPa). W przypadku innych wartości ciśnienia strumień wody przefiltrowanej będzie albo bardzo słaby, albo bardzo mocny, co może spowodować uszkodzenie filtra.

Montaż złączki typu A

- Dotyczy kranów z okrągłym zakończeniem o średnicy 16 mm, 17,5 mm lub 19 mm (rys. 2).

1 Zdejmij nakrętkę połączeniową i złączkę z filtra wody (rys. 3).

2 Nałóż nakrętkę połączeniową na kran (rys. 4).

3 Zamocuj pasującą złączkę (typu A) na końcówce kranu. Złączka o średnicy 16 mm jest już zamocowana do filtra wody. Wymień ją na

złączkę o średnicy 17,5 mm lub 19 mm, w zależności od średnicy kranu (rys. 5).

- 4** Mocno przykręć nakrętkę połączeniową do filtra wody (rys. 6).

Montaż złączki typu B

- Dotyczy kranów z napowietrzaczem (założonym na zewnątrz) (rys. 7).

- 1** Zdejmij nakrętkę połączeniową i złączkę z filtra wody (rys. 8).

- 2** Zdejmij z kranu nasadkę napowietrzacza i nałóż nakrętkę połączeniową na kran. Zdejmij pierwotnie zamontowaną złączkę i przykręć złączkę (typu B) pasującą do kranu (rys. 9).

- 3** Dociśnij złączkę, korzystając z monety (rys. 10).

- 4** Mocno przykręć nakrętkę połączeniową do filtra wody (rys. 11).

Montaż złączki typu C

- Dotyczy kranów z napowietrzaczem (założonym wewnątrz) (rys. 12).

- 1** Zdejmij nakrętkę połączeniową i złączkę z filtra wody (rys. 13).

- 2** Zdejmij z kranu nasadkę napowietrzacza. Zdejmij pierwotnie zamontowaną złączkę i przykręć do kranu pasującą złączkę (typu C) za pomocą nakrętki połączeniowej. (rys. 14)

W razie wyciekania wody owiń taśmą teflonową gwint złączki i przykręć ją do kranu.

- 3** Dociśnij złączkę, korzystając z monety (rys. 15).

- 4** Mocno przykręć nakrętkę połączeniową do filtra wody (rys. 16).

Montaż złączki typu D

- Dotyczy pozostałych rodzajów kranów. (rys. 17)

- 1** Zdejmij nakrętkę połączeniową i złączkę z filtra wody (rys. 18).

- 2** Zdejmij pierwotnie zamontowaną złączkę i przykręć złączkę typu D do filtra wody. (rys. 19)

- 3** Przyłóż filtr wody do kranu i dociśnij go od dołu, a następnie równomiernie dokręć 4 śruby (rys. 20).

- 4** Mocno przykręć nakrętkę połączeniową do filtra wody (rys. 21). Upewnij się, że gumowa uszczelka dobrze przylega do kranu, aby zapobiec przeciekaniu.

Montaż wkładu filtra

- 1** Upewnij się, że kran jest zakręcony.
- 2** Ustaw dźwignię w pozycji strumienia wody niefiltrowanej (rys. 22).
- 3** Przechyl pojemnik na wkład filtra o 90° do tyłu i wsuń go do filtra wody (rys. 23).
- 4** Przekręć pojemnik do góry, aż do osiągnięcia pozycji pionowej. (rys. 24)

Zasady używania

- 1** Upewnij się, że filtr wody i pojemnik na wkład filtra zostały poprawnie zamontowane.
- 2** Ustaw dźwignię zmiany strumienia wody w żądanej pozycji (usłyszysz „kliknięcie”).

Rozpylony strumień wody przefiltrowanej

Wybierz to ustawienie, aby uzyskać wodę do picia, gotowania oraz mycia warzyw i owoców.

Wskazówka: Zaleca się przegotowanie przefiltrowanej wody przed jej wypiciem.

- 1** Korzystając z dźwigni, ustaw w jednej linii wskaźnik i symbol rozpylonego strumienia wody przefiltrowanej (rys. 25).

Przy tym ustawieniu nie należy przepuszczać przez filtr wody o temperaturze wyższej niż 50°C (zalecamy filtrowanie zimnej wody), gdyż może to spowodować uszkodzenie urządzenia.

Filtrowanie wody o temperaturze 35–50°C może spowodować, że będzie miała ona nieprzyjemny zapach. Zapach ten jest wchłaniany

przez wkład filtra podczas filtrowania, ale jest ponownie uwalniany, jeśli temperatura filtrowanej wody jest wyższa niż 35°C.

Rozpylony strumień wody niefiltrowanej

Wybierz to ustawienie, aby uzyskać wodę do zmywania naczyń i innych prac, które wymagają łagodnego strumienia wody.

- 1** Korzystając z dźwigni, ustaw w jednej linii wskaźnik i symbol rozpylonego strumienia wody niefiltrowanej (rys. 26).

Przy tym ustawieniu nie należy przepuszczać przez filtr wody o temperaturze wyższej niż 65°C, gdyż może to spowodować uszkodzenie urządzenia.

Strumień wody niefiltrowanej

Wybierz to ustawienie, aby uzyskać silny strumień wody.

- 1** Korzystając z dźwigni, ustaw w jednej linii wskaźnik i symbol zwykłego strumienia wody niefiltrowanej (rys. 22).

Przy tym ustawieniu nie należy przepuszczać przez filtr wody o temperaturze wyższej niż 65°C, gdyż może to spowodować uszkodzenie urządzenia.

Czyszczenie

Do czyszczenia urządzenia nigdy nie należy używać czyszczynek, płynnych środków ściernych ani żrących płynów, takich jak benzyna lub aceton. Te substancje mogą spowodować pęknięcie, przebarwienie lub odkształcenie urządzenia.

- 1** Filtr wody, nasadkę oraz wnętrze i obudowę pojemnika na wkład filtra należy regularnie czyścić wilgotną szmatką.

Wymiana

Nowe wkłady filtra są dostępne pod numerem produktu: WP3961.

W przypadku zatkania wkładu filtra wymień go, aby zapobiec uszkodzeniu filtra wody.

1 Aby zapewnić optymalne działanie filtra wody, wymieniaj wkład filtra w następujących przypadkach:

- A Jeśli wkład filtra był używany przez 6 miesięcy.
- B Włóknina we wkładzie filtra zmieniła kolor na rdzawo-brązowy lub ciemnoszary.

Spójrz przez okienko w nasadce pojemnika na wkład filtra, aby sprawdzić kolor włókniny.

- C Ilość oczyszczanej wody znacznie się zmniejszyła.
- D Przefiltrowana woda wciąż ma nieprzyjemny zapach.

2 Aby wymienić wkład filtra, zakręć kurek i ustaw dźwignię w pozycji strumienia wody niefiltrowanej. (rys. 22)

3 Przechyl zużyty pojemnik na wkład filtra o 90° do tyłu i wysuń go z filtra wody. (rys. 27)

4 Odkręć nasadkę pojemnika (rys. 28).

Przy zdejmowaniu nasadki z pojemnika na wkład filtra z otworu wlewowego wody pojemnika wycieka woda.

5 Wyjmij wkład filtra z pojemnika. (rys. 29)

6 Włóż nowy wkład filtra do pojemnika (rys. 30).

7 Załóż nasadkę z powrotem na pojemnik na wkład filtra (rys. 31).

8 Przechyl pojemnik na wkład filtra o 90° do tyłu i wsuń go do filtra wody (rys. 23).

9 Przekręć pojemnik do góry, aż do osiągnięcia pozycji pionowej. (rys. 24)

10 Zapisz datę następnej wymiany filtra na nalepce informacyjnej.

Uwaga: Pojemnik na wkład filtra i nasadkę można kupić jako części zamienne.

Nalepka informacyjna

- Do każdego filtra wody i wymiennego wkładu filtra dołączana jest nalepka informacyjna przypominająca o konieczności wymiany. Zapisz na niej datę wymiany wkładu filtra i przyklej ją na nasadce. Dzięki temu nie zapomnisz o wymianie wkładu filtra. (rys. 32)

Uwaga: Rzeczywisty okres przydatności filtra zależy od jakości miejscowej wody z kranu.

Gwarancja i serwis

W razie konieczności naprawy, jakichkolwiek pytań lub problemów prosimy odwiedzić naszą stronę internetową <U>www.philips.com</U> lub skontaktować się z Centrum Obsługi Klienta firmy Philips (numer telefonu znajduje się w ulotce gwarancyjnej). Jeśli w kraju zamieszkania nie ma takiego Centrum, o pomoc należy zwrócić się do sprzedawcy produktów firmy Philips lub do Działu Obsługi Klienta firmy Philips Domestic Appliances and Personal Care BV.

Często zadawane pytania

W tym rozdziale znajdują się odpowiedzi na najczęściej zadawane pytania na temat tego urządzenia. Jeśli nie możesz znaleźć odpowiedzi na swoje pytanie, skontaktuj się z Centrum Obsługi Klienta w swoim kraju.

Pytanie

Dlaczego z nakrętki połączeniowej wycieka woda?

Odpowiedź

Możliwe, że filtr wody nie został poprawnie zamontowany. Ponownie zamontuj urządzenie, postępując zgodnie z zaleceniami zawartymi w tej instrukcji obsługi.

Być może nakrętka połączeniowa lub złączka są uszkodzone. Skontaktuj się z centrum serwisowym firmy Philips.

Być może ciśnienie wody w kranie jest wyższe od wymaganego.

Pytanie	Odpowiedź
	Może być konieczne owinięcie gwintu złączki taśmą teflonową.
Dlaczego strumień wody jest słaby przy ustawieniu wody niefiltrowanej?	Być może sitko ze stali szlachetnej, znajdujące się pod gumową uszczelką wewnątrz filtra wody, jest zatkane. Wyczyść ją przy użyciu starej szczoteczki do zębów i wypłucz.
Dlaczego strumień wody jest słaby przy ustawieniu wody filtrowanej?	Być może wkład filtra jest zatkany. Wymień go. Być może ciśnienie wody w kranie jest niższe od wymaganego.

Dane techniczne produktu

Nazwa i numer produktu	Nakranowy filtr wody WP3861 posiada atest higieniczny HK/W/0251/01/2007
Model	Montaż bezpośrednio na kranie
Główne elementy składowe filtra	Granulowany węgiel aktywny impregnowany srebrem
Początkowa przepustowość	2 l/min (ciśnienie wody 1 kG/cm ² – 10 metrów słupa wody/100 kPa, temperatura wody 20°C)
Redukcja zawartości chloru	WP3961 - 2500 l (gęstość wody 2 ppm)
Okres przydatności filtra	Okolo 6 miesięcy przy przepływie 10 l wody dziennie (okres przydatności filtra zależy od jakości wody i jej ciśnienia)
Wymienny wkład filtra	WP3961

Minimalne ciśnienie wody	0,7 kG/cm ² (7 metrów słupa wody/70 kPa)
Maksymalne ciśnienie wody	3,5 kG/cm ² (35 metrów słupa wody/350 kPa)
Akcesoria	Wkład filtra WP3961, 8 złączek do różnych rodzajów kranów, nalepka informacyjna
Wymiary urządzenia	105 mm x 139 mm x 83 mm (wys. x szer. x dł.)
Wymiary opakowania	140 mm x 170 mm x 84 mm (wys. x szer. x dł.)
Waga	Okolo 370 g
Kraj pochodzenia	Japonia

*Powyższe dane techniczne spełniają wymagania japońskiej normy JIS S 3201.

Genel Açıklamalar (Şek. 1)

- A Dokusuz yüzeyli kumaş
- B Gümüş kaplama taneli aktif karbon
- C Filtre kartuşu
- D Filtre kartuşu tutucu kapağı
- E Kontrol penceresi
- F Filtre kartuşu tutucu
- G Su seçme kolu
- H Su temizleme yuvası
- I Paslanmaz çelik ekran
- J Kauçuk rondela
- K Adaptör
- 1 A tipi
- 2 B tipi
- 3 C tipi
- 4 D tipi
- L Bağlantı somunu

Önemli

Cihazı kullanmadan önce bu kullanım kılavuzunu okuyun ve gelecekte de başvurmak üzere saklayın.

Günlük kullanımdan önce

- Filtre kartuşunun hızlı bir şekilde tıkanmasını önlemek için her kullanımdan önce yaklaşık 5 saniye boyunca suyun filtresiz ayarda akmasını bekleyin.
- Su şebekesi nedeniyle suda bir renk veya bulanıklık varsa, temizlenene kadar suyun filtreli kısımda akmasına izin vermeyin.
- Önlemler:
 - 1 Her gün kullanmadan önce filtreli ayarda suyu 10 saniye akıtın.
 - 2 Su arıtma cihazını iki günden fazla bir süre boyunca kullanmadıysanız kullanmadan önce 60 saniye boyunca filtreli ayarda suyu akıtın.
 - 3 Su arıtma cihazını iki haftadan daha uzun bir süre kullanmayacaksanız, kartuşu buzdolabına koyarak performansını korumasını sağlayın. Su arıtma cihazını tekrar kullanmaya başladığınızda, suyu 1 dakika

filtrelenmiş seçeneğinde akıtın. Eğer filtre kartuşu kötü bir koku yayıyorsa, yenisiyle değiştirin.

Su sıcaklığı

- Su arıtma cihazından filtresiz ayarda 65°C üzerinde ve filtreli ayarda 50°C üzerinde sıcak su akıtmayın. Bu, cihaza zarar verebilir.
- Su arıtma cihazının donmamasını sağlayın.

Uygulamalar

- Cihazı sadece içme suyu standartlarına uygun suları filtrelemek için kullanın.
- Filtreli su çıkışını kapatmayın veya bu çıkışa başka cihazlar bağlamayın.
- Su basıncının çok yüksek olması durumunda kartuşa zarar gelmesini önlemek için musluğun su akışını kısın.
- Bozulma veya kırılma durumlarını önlemek için su arıtma cihazını ısı kaynaklarından uzak tutun.
- Su arıtma cihazını tahrif etmeyin.
- Bu cihaz, suyu yumuşatmamaktadır.
- Filtrelenmiş suyu akvaryumlarda kullanmayın. İster filtrelenmiş ister filtrelenmemiş olsun musluk suyu balıklara zarar verebilir.
- Arıtılmış suyu saklamayın.
- İçilebilir su arıtma işlemi için ev tipi cihaz.

Özellikler

- Su arıtma cihazı, musluk suyunda bulunan büyük tortuların yanı sıra klor, kötü kokular ve tatları da giderir.
- Gümüş kaplama aktif karbon, filtrenin içinde bakteri oluşumunu engeller.
- Değiştirme uyarısı etiketi sayesinde filtre kartuşunu ne zaman değiştirmeniz gerektiğini hatırlayabilirsiniz.
- 2 lt/dak. seviyesindeki yüksek ilk akış hızı, anında temiz su kullanabilmenizi sağlar.
- Su seçme kolu üç su akış tipinden birini seçmenizi sağlar: filtrelenmemiş püskürtme, filtrelenmemiş akış veya filtrelenmiş püskürtme.

- Su arıtma cihazıyla birlikte verilen sekiz musluğa monte adaptör her türlü musluğa kolayca monte edilmesini sağlar.
- Süngü tipi montaj, filtre kartuşunun değiştirilmesinin kolay, hızlı ve güvenli bir şekilde gerçekleştirilmesini sağlar.

Cihazın kullanıma hazırlanması

Kurulumdan önce

- Su arıtma cihazını kurmadan önce gerekli olan tüm musluk montaj adaptörlerinin bulunduğundan emin olun.
- Musluk çapı 13mm-25mm olmalıdır.
- Sahip olduğunuz musluğun tipini belirleyin ve uygun adaptörü seçin.
- Cihazla birlikte sağlanan adaptörler su arıtma cihazının tüm mutfak musluklarıyla uyumlu olmasını sağlar. Bununla birlikte su arıtma cihazı, bazı bilinmeyen musluk tipleriyle uyumlu olmayabilir.
- Musluk suyu basıncı $0,7 \text{ kgf/cm}^2$ (7 metre su kolonu/70 kPa) - $3,5 \text{ kgf/cm}^2$ (35 metre su kolonu/350 kPa) arasında olmalıdır. Su arıtma cihazını bu aralık dışında kullanmanız durumunda filtrelenmiş su akışı çok düşük olacak ya da su arıtma cihazı arızalanacaktır.

Kurulum A tipi adaptör

- 16mm, 17,5mm veya 19mm çaplı yuvarlak memeli musluklar için (Şek. 2).

1 Su arıtma cihazı yuvasından bağlantı somununu ve adaptörü çıkarın (Şek. 3).

2 Bağlantı somununu, musluk memesine geçirin (Şek. 4).

3 Eşleştirme adaptörünü (A tipi) meme ucuna yerleştirin. 16mm adaptör su arıtma cihazı üzerinde takılıdır. Musluğunuzun çapına uyması için 17,5mm veya 19mm adaptörle değiştirin (Şek. 5).

4 Bağlantı somununu, su arıtma cihazı yuvasına sıkıca vidalayın (Şek. 6).

Kurulum B tipi adaptör

- Nefeslik donanımlı musluklar (dışarıdan yivli) (Şek. 7).

1 Su arıtma cihazından bağlantı somununu ve adaptörü çıkarın (Şek. 8).

2 Nefeslik kapağını musluktan çıkarın ve bağlantı somununu memeye takın. Orijinal adaptörü çıkarın ve eşleştirme adaptörünü (B tipi) musluğa takın (Şek. 9).

3 Madeni para kullanarak adaptörü iyice sıkın (Şek. 10).

4 Bağlantı somununu, su arıtma cihazı yuvasına sıkıca vidalayın (Şek. 11).

Kurulum C tipi adaptör

- Nefeslik donanımlı musluklar (içeriden yivli) (Şek. 12).

1 Su arıtma cihazı yuvasından bağlantı somununu ve adaptörü çıkarın (Şek. 13).

2 Nefeslik kapağını musluktan çıkarın. Orijinal adaptörü çıkarın ve eşleştirme adaptörünü (C tipi) musluğa takın. (Şek. 14)

Sızıntı durumunda, musluğa takmadan önce adaptör yivinin etrafına Teflon bant sarın.

3 Madeni para kullanarak adaptörü iyice sıkın (Şek. 15).

4 Bağlantı somununu, su arıtma cihazı yuvasına sıkıca vidalayın (Şek. 16).

Kurulum D tipi adaptör

- A, B veya C dışındaki musluklar için. (Şek. 17)

1 Su arıtma cihazı yuvasından bağlantı somununu ve adaptörü çıkarın (Şek. 18).

2 Orijinal adaptörü çıkarın ve D tipi adaptörü su arıtma cihazı yuvasına takın. (Şek. 19)

3 Su arıtma cihazı yuvasını alt kısımdan musluğa takın ve 4 vidayı eşit şekilde sıkın (Şek. 20).

4 Bağlantı somununu, su arıtma cihazı yuvasına sıkıca vidalayın (Şek. 21).

Su sızıntısını önlemek için kauçuk rondelanın sıkı bir şekilde musluğa takılı olduğundan emin olun.

Filtre kartuşunun kurulması

- 1 Musluğun kapalı olduğundan emin olun.
- 2 Su seçme kolunu filtrelenmemiş akış konumuna getirin (Şek. 22).
- 3 Filtre kartuşu tutucusunu 90° geriye doğru yatırın ve su arıtma cihazı yuvasına takın (Şek. 23).
- 4 Kartuş tutucusunu, dik konuma gelinceye kadar yukarı doğru çekin. (Şek. 24)

Cihaz kullanım

- 1 Su arıtma cihazı yuvası ve kartuş tutucusunun düzgün şekilde monte edilmiş olduğundan emin olun.
- 2 Su seçme kolunu, istenilen ayara getirin ('klik' sesi).

Filtrelenmiş püskürtme

Bu ayarı, su içme, sebze veya meyve yıkama ve yemek pişirme amacıyla seçin.

İpucu: Filtrelenmiş suyu içmeden önce kaynatmanızı öneririz.

- 1 Su seçme kolunu, filtrelenmiş püskürtme simgesi göstergyle hizalanana kadar döndürün (Şek. 25).

Su arıtma cihazına zarar verebileceği için, bu ayarda 50°C üzerinde sıcaklığa sahip suyun cihazdan akmasına izin vermeyin.

35°C-50°C arasında su filtrelerseniz suda kötü bir koku olabilir. Filtre kartuşu bu kokuyu filtreleme sırasında emmiştir ancak 35°C üzerinde sıcaklıkta su arıtmanız durumunda kokuyu geri bırakacaktır.

Filtrelenmemiş püskürtme

Bu ayarı, bulaşık yıkamak ve hafif bir su akışı gerektiren diğer işleri gerçekleştirmek için kullanın.

- 1 Su seçme kolunu, filtrelenmemiş püskürtme simgesi göstergyle hizalanana kadar döndürün (Şek. 26).

Su arıtma cihazına zarar verebileceği için, bu ayarda 65°C üzerinde sıcaklığa sahip suyun cihazdan akmasına izin vermeyin.

Filtrelenmemiş akış

Bu ayarı, güçlü bir su akışı istediğinizde seçin.

- 1** Su seçme kolunu, filtrelenmemiş akış simgesi göstereyle hizalanana kadar döndürün (Şek. 22).

Su arıtma cihazına zarar verebileceği için, bu ayarda 65°C üzerinde sıcaklığa sahip suyun cihazdan akmasına izin vermeyin.

Temizleme

Cihazı temizlemek için temizlik bezleri, aşındırıcı temizlik malzemeleri veya petrol veya aseton gibi aşındırıcı sıvılar kullanmayın. Bu maddeler, kırılma, renk solması veya bozulma gibi zararlar verebilir.

- 1** Su arıtma cihazı muhafazası ve filtre kartuşu tutucusu ile kapağının iç ve dış kısımlarını, nemli bir bez ile düzenli olarak temizleyin.

Değiştirme

Yeni filtre kartuşlarını WP3961 tip numarasıyla sipariş edebilirsiniz.

Su arıtma cihazına bir zarar gelmesini önlemek için tıkanmış filtre kartuşunu değiştirin.

- 1** Su arıtma cihazının optimum performansı için aşağıdaki durumlarda filtre kartuşunu değiştirin:

- Filtre kartuşunu altı aydan daha uzun bir süre boyunca kullandıysanız.
- Filtre kartuşu üzerindeki dokusuz yüzeyli kumaşın rengi pas kahverengisi veya koyu griye dönüşmüş.

Filtre kartuşu tutucusu kapağı üzerindeki gözetleme penceresinden dokusuz yüzeyin rengine bakın.

- Su arıtma cihazının hacmi önemli ölçüde azaldıysa.
- Filtrelenmiş su, arıtma işlemi sonrasında hala kötü bir koku yayıyor.

- 2 Filtre kartuřunu deęiřtirmek iin musluęu kapatın ve su seme kolunu filtrelenmemiř akıř konumuna getirin. (řek. 22)
 - 3 Filtre kartuřu tutucusunu 90° geriye doęru yatırın ve su arıtma cihazı yuvasından ekerek ıkarın. (řek. 27)
 - 4 Filtre tutucusu kartuřunun kapaęını ıkarın (řek. 28).
- Filtre kartuřu tutucusunun kapaęını ıkardıęınızda, tutucu su giriřinden su sızmaya bařlar.
- 5 Filtre kartuřunu tutucudan ıkarın. (řek. 29)
 - 6 Tutucuya yeni bir filtre takın (řek. 30).
 - 7 Kapaęı kartuř tutucusuna geri takın (řek. 31).
 - 8 Filtre kartuřu tutucusunu 90° geriye doęru yatırın ve su arıtma cihazı yuvasına takın (řek. 23).
 - 9 Kartuř tutucusunu, dik konuma gelinceye kadar yukarı doęru ekin. (řek. 24)
 - 10 Filtre kartuřunu deęiřtirdięiniz tarihi, deęiřtirme uyarısı etiketinin zerine yazın.

Not: Filtre kartuřu tutucusu ve kapak, servis paraları olarak satın alınabilir.

Deęiřtirme uyarısı etiketi

- Su arıtma cihazları ve yedek filtreler ile birlikte birer adet deęiřtirme uyarısı filtresi verilir. Filtre kartuřunun deęiřtirilmesi gereken tarihi etiketin zerine yazın ve etiketi kapaęın dıř kısmına yapıřtırın. Bylece filtrenin ne zaman deęiřtirilmesi gerektięini hatırlayabilirsiniz. (řek. 32)

Not: Filtre kartuřunun gerekleřen kullanım mr, byk lde musluk suyunun kalitesine baęlıdır.

Garanti ve Servis

Servise ya da daha fazla bilgiye ihtiya duyarsanız veya bir sorunla karřılařrsanız, www.philips.com.tr adresindeki Philips Web sitesini ziyaret edin veya lkenizde bulunan Philips Mřteri Danıřma Merkezi ile iletiřime

geçin (dünyanın dört bir yanındaki telefon numaraları verilen garanti belgeleri içerisindedir). Eğer ülkenizde Müşteri Danışma Merkezi yoksa, yerel Philips yetkilisine başvurun veya Philips Ev Aletleri ve Kişisel Bakım BV Servis Departmanı ile iletişime geçin.

Sıkça sorulan sorular

Bu bölümde cihazla ilgili en sık sorulan sorular bulunmaktadır. Sorunuzun cevabını burada bulamıyorsanız, ülkenizdeki Müşteri Hizmetleri Merkezine başvurun.

Soru	Cevap
Bağlantı somunundan neden su sızıyor?	Su arıtma cihazını düzgün bir şekilde monte etmemiş olabilirsiniz. Bu kullanım kılavuzundaki talimatlara uygun olarak cihazı tekrar monte edin.
	Bağlantı somunu veya musluk montaj adaptörü hasar görmüş olabilir. Yetkili bir Philips servis merkeziyle iletişim kurun.
	Musluk suyu basıncı belirtilen değerden daha yüksek olabilir.
	Adaptör yivinin etrafına Teflon bant sarmanız gerekebilir.
Filtrelenmemiş ayarda su akışı neden düşük?	Su arıtma yuvası içindeki kauçuk rondela altındaki paslanmaz çelik ekran tıkanmış olabilir. Bir diş fırçası kullanarak temizleyin ve sonra da yıkayın.
Filtrelenmiş ayarda su akışı neden düşük?	Filtre kartuşu tıkanmış olabilir. Filtre kartuşunu değiştirin.
	Musluk suyu basıncı belirtilen değerden daha düşük olabilir.

Ürün spesifikasyonları

Ürün adı ve tip numarası	Musluk suyu arıtma WP3861
Tip	Doğrudan musluğa monte
Başlıca filtre parçaları	Gümüş kaplama taneli aktif karbon
İlk su akış hızı	2 litre/dak. (su basıncı 1 kgf/cm ² (10 metre su kolonu/100 kPa), su sıcaklığı 20°C)
Klor azaltma kapasitesi	WP3961-2,500 litre (su yoğunluğu 2 ppm)
Filtre ömrü	Günde 10 lt olmak üzere yaklaşık 6 ay (gerçek ömür, bölgenizdeki suyun kalitesi ve su basıncına göre değişir)
Değişirme filtresi kartuşu	WP3961
Minimum su basıncı	0,7kgf/cm ² (7 su kolonu/70kPa)
Maksimum su basıncı	3,5kgf/cm ² (35 metre su kolonu/350kPa)
Aksesuarlar	WP3961 filtre kartuşu, 8 musluk montaj adaptörü, değişirme uyarısı etiketi
Cihaz boyutları	105 mm x 139 mm x 83 mm (Y x G x D)
Paket boyutları	140mm x 170mm x 84mm (Y x G x D)
Ağırlık	Yaklaşık 370 g
Üretildiği ülke	Japonya

*Yukarıdaki spesifikasyonlar, Japon JIS S 3201 Standardına uygundur.

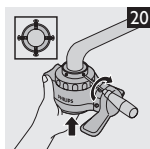
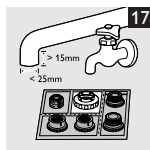
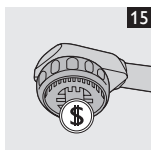
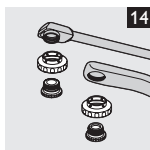
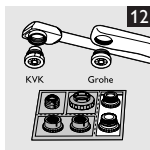
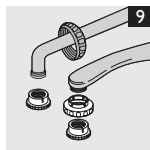
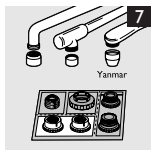
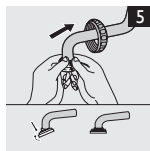
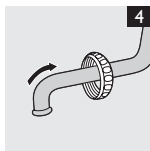
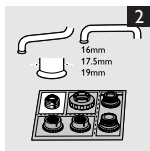

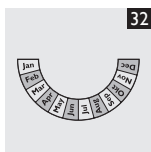
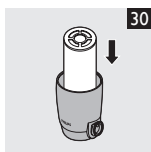
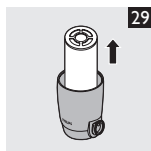
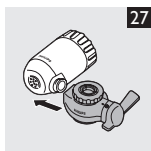
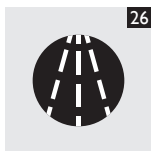
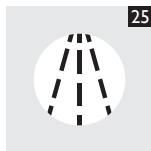
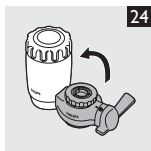
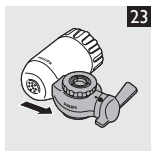
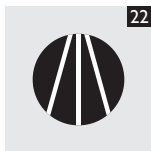



www.philips.com



4222.002.6791.2