

Register your product and get support at
www.philips.com/welcome

WP3811

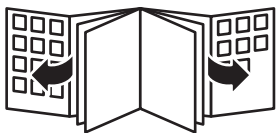

PHILIPS



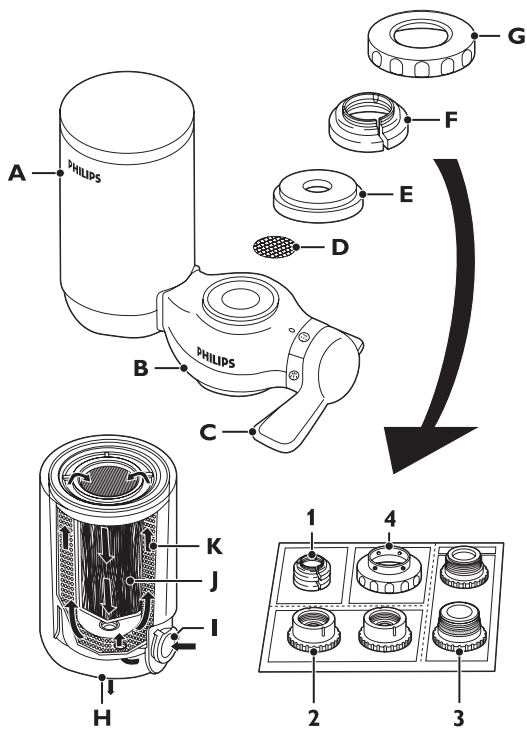

ENGLISH 6

ESPAÑOL 17

PORTUGUÊS DO BRASIL 29

Introduction

Congratulations on your purchase and welcome to Philips! To fully benefit from the support that Philips offers, register your product at www.philips.com/welcome.

You have made an excellent choice. The Philips Micro Pure is a compact and easy-to-install water purifier that gives you pure water by removing bacteria, harmful organic compounds and chlorine while keeping all the good minerals in your water. Pure water made easy, by Philips.

General description (Fig. 1)

- A** Filter cartridge
- B** Water purifier housing
- C** Water selection lever
- D** Stainless steel screen
- E** Rubber washer
- F** Adapter
 - 1** A-type
 - 2** B-type
 - 3** C type
 - 4** D-type
- G** Attachment nut
- H** Filtered water outlet
- I** Unfiltered water inlet
- J** Hollow fibre
- K** Granular activated carbon

Important

Read this user manual carefully before you use the water purifier and save it for future reference.

Warning

- This water purifier is not intended for use by persons (including children) with reduced physical, sensory or mental capabilities, or lack of experience and knowledge, unless they have been given

supervision or instruction concerning use of the water purifier by a person responsible for their safety.

- Children should be supervised to ensure that they do not play with the water purifier.

Before daily use

- To prevent quick clogging of the filter cartridge, let the water run at the unfiltered setting for around 5 seconds before every use.
- If the water is highly coloured or turbid due to work on your water network, do not let the water run at the filtered setting until the water is clear.
- Cautions:
 - 1 Let the water run at the filtered setting for 10 seconds before use each day.
 - 2 Let the water run at the filtered setting for 60 seconds before use if you have not used the water purifier for more than two days.
 - 3 If you have not used the water purifier for more than two weeks, let the water run at the filtered setting for 2-3 minutes before use. If the filter cartridge emits an unpleasant smell, replace it with a new one.

Water temperature

- Do not let water hotter than 65°C run through the water purifier at the unfiltered setting or hotter than 50°C at the filtered setting. This may damage the water purifier.
- Do not let the water purifier freeze.

Applications

- Only use the water purifier to filter water that meets drinking water standards.
- Do not use this water purifier in combination with electric taps.
- Do not block the filtered water outlet or connect other devices to it.
- If the water pressure is very high, reduce the water flow of the tap to prevent damage to the cartridge.
- Keep the water purifier away from heat to avoid distortion or breakage.
- Do not tamper with the water purifier.

8 ENGLISH

- Do not remove the filter cartridge while you use the water purifier.
- Do not install the water purifier near a window where it is exposed to direct sunlight.
- Do not use the water purifier without a filter cartridge.
- This water purifier does not soften water.
- Do not use filtered water in aquariums. Tap water, filtered or unfiltered, can be harmful to fish.
- This water purifier is intended for household use only.
- Do not store purified water to avoid contamination. Air contact contaminates purified water quickly. If you want to store purified water, use a clean container and keep it in the refrigerator. Do not keep it in the refrigerator longer than 1 day to avoid contamination.

Features

- Philips' multi-filtration system consists of a primary filter; a secondary filter; a high-tech hollow-fibre membrane filter and a granular activated carbon filter.
- The hollow fibre membrane contains more than 520 billion micropores that are small enough to remove particles down to 0.1 µm. It eliminates 99.99%* of bacteria, rust and other particles larger than the micropore size from your tap water without removing calcium, magnesium and other minerals that are vital to your body. (* tested according to Japanese Water Purifier Association (JWPA) standard).
- The granular activated carbon removes the unpleasant chlorine smell and taste from your tap water.
- Apart from the recommended cartridge lifetime, Philips' unique cartridge replacement indicator helps you determine when to replace the filter cartridge.
- The 2ltrs/min high-speed initial flow rate gives you a plenty of clean water instantly.
- The water selection lever offers you a choice of three water flow types: unfiltered spray, unfiltered stream or filtered spray.
- The eight tap-mounting adapters supplied with the water purifier allow easy installation on almost any type of tap.

- The bayonet-type mount ensures quick, easy and secure filter cartridge replacement.

Preparing for use

Before installation

- Before you install the water purifier, make sure all tap-mounting adapters you require are present.
- The tap must have a diameter of 13mm-25mm.
- Determine what type of tap you have and select the appropriate adapter.
- The adapters supplied make the water purifier suitable for almost any kitchen tap. However, the water purifier may not fit some uncommon types of taps.
- The tap water pressure has to be between 0.7kgf/cm^2 (7 metres of water column) and 3.5kgf/cm^2 (35 metres of water column). If you use the water purifier at a water pressure outside this range, either the filtered water flow will be extremely low or the water purifier will get damaged.

Installation A-type adapter

- For taps with a round spout with a diameter of 16mm, 17.5mm or 19mm (Fig. 2).

- 1** Remove the attachment nut and the adapter from the water purifier housing (Fig. 3).
- 2** Pass the attachment nut over the tap spout (Fig. 4).
- 3** Place the matching adapter (A-type) over the tip of the spout. The 16mm adapter is packed with the water purifier. Replace it with the 17.5mm adapter or 19mm adapter to fit the diameter of your tap (Fig. 5).
- 4** Screw the attachment nut firmly onto the water purifier housing (Fig. 6).

Installation B-type adapter

- For taps with an aerator (threaded outside) (Fig. 7).

10 ENGLISH

- 1** Remove the attachment nut and the adapter from the water purifier (Fig. 8).
- 2** Remove the aerator cap from the tap and pass the attachment nut over the spout. Take out the original adapter and screw the matching adapter (B-type) onto the tap (Fig. 9).
- 3** Tighten the adapter further with a coin (Fig. 10).
- 4** Firmly screw the attachment nut onto the water purifier housing (Fig. 11).

Installation C-type adapter

- For taps with an aerator (threaded inside) (Fig. 12).

- 1** Remove the attachment nut and the adapter from the water purifier housing (Fig. 13).
- 2** Remove the aerator cap from the tap. Take out the original adapter and screw the matching adapter (C-type) onto the tap through the attachment nut. (Fig. 14)
- 3** Tighten the adapter further with a coin (Fig. 15).
- 4** Firmly screw the attachment nut onto the water purifier housing (Fig. 16).

Installation D-type adapter

- For taps other than A, B or C. (Fig. 17)

- 1** Remove the attachment nut and the adapter from the water purifier housing (Fig. 18).
- 2** Take out the original adapter and screw the D-type adapter onto the water purifier housing. (Fig. 19)
- 3** Push the water purifier housing onto the tap from below and tighten the 4 screws evenly (Fig. 20).
- 4** Screw the attachment nut firmly onto the water purifier housing (Fig. 21).

Make sure the rubber washer is firmly pushed against the tap to prevent water leakage.

Installing the filter cartridge

- 1 Make sure the tap is closed.
- 2 Set the water selection lever to the unfiltered stream position (Fig. 22).
- 3 Tilt the filter cartridge 90° backwards and insert it into the water purifier housing. (Fig. 23)
- 4 Pull the cartridge upwards until it is in upright position. (Fig. 24)

Using the water purifier

- 1 Make sure that the water purifier housing and the filter cartridge are properly installed.
- 2 Turn the water selection lever to the desired setting ('click').

Filtered spray

Select this setting for drinking, washing vegetables or fruits and for cooking.

- 1 Turn the water selection lever until the filtered spray symbol is aligned with the indicator (Fig. 25).

Do not let water hotter than 50°C run through the water purifier at this setting, as this may damage the water purifier.

If you filter water between 35°C and 50°C, the water may have an unpleasant smell. The filter cartridge has absorbed this smell during filtering, but releases it again if you filter water hotter than 35°C.

Unfiltered spray

Select this setting for washing dishes and other jobs that require a gentle water flow.

- 1 Turn the water selection lever until the unfiltered spray symbol is aligned with the indicator (Fig. 26).

12 ENGLISH

Do not let water hotter than 65°C run through the water purifier at this setting, as this may damage the water purifier.

Unfiltered stream

Select this setting for a strong water flow.

- 1 Turn the water selection lever until the unfiltered stream symbol is aligned with the indicator (Fig. 22).

Do not let water hotter than 65°C run through the water purifier at this setting as this may damage the water purifier.

Cleaning

Never use scouring pads, abrasive cleaning agents or aggressive liquids such as petrol or acetone to clean the water purifier. These substances may cause cracking, discolouration or distortion.

- 1 Clean the water purifier with a damp cloth.

Replacement

New filter cartridges are available under type number WP3911.

Replace the filter cartridge if it is clogged to prevent damage to the water purifier.

- 1 For optimal performance of the water purifier, replace the filter cartridge if either of the following situations occurs:
 - A You have used the filter cartridge for six months.
 - B The hollow fibre of the filter cartridge (visible through the cartridge window) has turned rust brown or dark grey (see section 'Cartridge replacement indicator').
 - C The volume of purified water decreases substantially.
 - D The filtered water still has an unpleasant smell or is still turbid after purification.
- 2 To change the filter, close the tap and set the water selection lever to the unfiltered stream position. (Fig. 22)

- 3** Tilt the used filter cartridge 90° backwards and pull it off the water purifier housing (Fig. 23).
- 4** Write down the replacement date on the information label of the new cartridge.
- 5** Tilt the new filter cartridge 90° backwards and insert it into the water purifier housing.
- 6** Pull the cartridge upwards until it is in upright position. (Fig. 24)

Cartridge replacement indicator

- We advise you to replace the filter cartridge every 6 months, for optimum performance. Please register your product online at <http://www.philips.com/welcome> for more information on filter cartridge replacement.
- To help you determine when to replace the filter cartridge, the water purifier and each replacement filter cartridge comes with a self-adhesive colour-coded cartridge replacement indicator. Place this replacement indicator in a convenient place for future reference.

Tip: Remove the cover of the filter cartridge and stick the cartridge replacement indicator to the inside of the cover. Check the colour of the hollow fibre of the filter cartridge through the cartridge window from time to time. If the colour of the filter matches the rust brown or dark grey shown on the cartridge replacement indicator, replace the filter cartridge (Fig. 27).

Guarantee and service

If you need service or information or if you have a problem, please visit the Philips website at **www.philips.com** or contact the Philips Consumer Care Centre in your country (you find its phone number in the worldwide guarantee leaflet). If there is no Consumer Care Centre in your country, go to your local Philips dealer.

Frequently asked questions

This chapter lists the questions most frequently asked about the water purifier. If you cannot find the answer to your question, contact the Consumer Care Centre in your country.

Question	Answer
Why does water leak from the attachment nut?	Perhaps you have not installed the water purifier properly. Reinstall the water purifier according to the instructions in this user manual.
	Perhaps the attachment nut or the tap-mounting adapter is damaged. Contact an authorised Philips service centre.
	Perhaps the tap water pressure is higher than specified.
Why is the water flow weak at the unfiltered setting?	You may need to wind some Teflon tape around the thread of the adapter.
	Perhaps the stainless steel screen under the rubber washer inside the water purifier housing is clogged. Clean it with a toothbrush and rinse it.
Why is the water flow is weak at the filtered setting?	Perhaps the filter cartridge is clogged. Replace the filter cartridge.
	Perhaps the tap water pressure is lower than specified.

Product specifications

Product name and type number

WP3811 Philips Micro Pure

Type	Direct tap mount
Major filter components	Polysulphone hollow-fibre membrane and granular activated carbon
Initial water flow rate	2ltrs/min. (water pressure at 1kgf/cm ² , water temperature at 20°C)
Chlorine reduction capacity	WP3911-2,500ltrs (water density at 2ppm)
Turbidity reduction capacity	3,000ltrs (water turbidity at 2NTU)
Filter lifetime	Approximately 6 months at 10ltrs a day (the actual lifetime depends on the quality of the local water and the water pressure)
Replacement filter cartridge	WP3911
Minimum water pressure	0.7kgf/cm ² (7 metres of water column/70kPa)
Maximum water pressure	3.5kgf/cm ² (35 metres of water column/350kPa)
Accessories	WP3911 filter cartridge, 8 tap-mounting adapters, cartridge replacement indicator
Water purifier dimensions	105mm x 121mm x 83mm (H x W x D)
Packaging dimensions	140mm x 170mm x 84mm (H x W x D)
Weight	Approximately 330g
Country of origin	Japan

* Above specifications are according to Japanese JIS S 3201 Standard.

16 ENGLISH

Point of Use (POU) installation. Input water quality: only use water provided by your local water company and that complies with Administrative Rule 518 issued by the Brazilian Ministry of Health.

WP3811/WP3911

This water purifier also complies with Brazilian standard ABNT NBR 14908	---
The apparatus is intended to be used for water that complies with Administrative rule 518 issued by Ministry of Health	---
Internal volume of the appliance for test of extractable amount	130ml
Reference volume for particle test	approx. 2,500 liters
Minimum temperature of water at POU	1°C
Maximum temperature of water at POU	35°C
Free chlorine reduction efficiency - Class C	C I ($\geq 75\%$)
Particle retention efficiency – Class P	P I ($\geq 0,5$ a $<1\mu\text{m}$)
Bacteriological retention efficiency complies with NBR 14908	---

Introducción

Enhorabuena por la compra de este producto y bienvenido a Philips. Para sacar el mayor partido de la asistencia que Philips le ofrece, registre su producto en www.philips.com/welcome.

Ha hecho una excelente elección. Micro Pure de Philips es un purificador de agua compacto y fácil de instalar que le proporciona agua pura al eliminar las bacterias, los compuestos orgánicos nocivos y el cloro al mantener todos los minerales beneficiosos en el agua. Agua pura de forma fácil, por Philips.

Descripción general (fig. 1)

- A** Cartucho de filtrado
- B** Carcasa del purificador de agua
- C** Palanca de selección
- D** Rejilla de acero inoxidable
- E** Arandela de goma
- F** Adaptador de corriente
 - 1** Tipo A
 - 2** Tipo B
 - 3** Tipo C
 - 4** Tipo D
- G** Tuerca de fijación
- H** Salida de agua filtrada
- I** Entrada de agua sin filtrar
- J** Fibra hueca
- K** Carbono activo granulado

Importante

Antes de usar el purificador de agua, lea atentamente este manual de usuario y consérvelo por si necesitara consultarlo en el futuro.

Advertencia

- El purificador de agua no debe ser usado por personas (adultos o niños) con su capacidad física, psíquica o sensorial reducida, ni por quienes no tengan los conocimientos y la experiencia necesarios, a

menos que sean supervisados o instruidos acerca del uso del purificador de agua por una persona responsable de su seguridad.

- Asegúrese de que los niños no jueguen con el purificador de agua.

Antes del uso diario

- Para evitar que el cartucho de filtrado se obstruya enseguida, deje correr el agua en la posición sin filtrar durante unos 5 segundos antes de cada uso.
- Si el agua está muy turbia o coloreada debido a que se están realizando trabajos en la red de suministro, no la deje correr en la posición de filtrado hasta que esté clara.
- Precauciones:
 - 1 Deje correr el agua en la posición de filtrado durante 10 segundos antes de usarla cada día.
 - 2 Deje correr el agua en la posición de filtrado durante 60 segundos antes de usarla si no ha utilizado el purificador de agua desde hace más de dos días.
 - 3 Si no ha utilizado el purificador de agua desde hace más de dos semanas, deje correr el agua en la posición de filtrado durante 2 ó 3 minutos antes de usarla. Si el cartucho de filtrado despide un olor desagradable, sustitúyalo por uno nuevo.

Temperatura del agua

- No deje que agua a más de 65 °C pase a través del purificador en la posición sin filtrar, ni a más de 50 °C en la posición de filtrado, ya que ello podría dañar el purificador de agua.
- No deje que el purificador de agua se congele.

Aplicaciones

- Utilice el purificador de agua sólo para filtrar agua que cumpla los estándares del agua potable.
- No utilice este purificador de agua con grifos eléctricos.
- No bloquee la salida de agua filtrada ni conecte otros dispositivos a ella.
- Si la presión del agua es demasiado alta, reduzca el flujo de agua del grifo para evitar daños en el cartucho.

- Mantenga el purificador de agua alejado del calor para evitar deformaciones o roturas del mismo.
- No intente manipular el purificador de agua.
- No quite el cartucho de filtrado mientras utiliza el purificador de agua.
- No coloque el purificador de agua cerca de una ventana en la que quede expuesto a la luz solar directa.
- No utilice el purificador de agua sin cartucho de filtrado.
- Este purificador de agua no "ablanda" el agua.
- No utilice agua filtrada en acuarios. El agua del grifo, filtrada o no, puede ser nociva para los peces.
- Este purificador de agua está diseñado únicamente para uso doméstico.
- No almacene agua purificada para evitar que se contamine. El contacto con el aire contamina el agua purificada rápidamente. Si desea almacenar agua purificada, utilice un recipiente limpio y guárdelo en el frigorífico. No lo guarde en el frigorífico más de un día para evitar que el agua se contamine.

Características

- El sistema multifiltros de Philips está compuesto por un filtro principal, un filtro secundario, un filtro de membrana de fibra hueca de alta tecnología, y un filtro de carbono activo granulado.
- La membrana de fibra hueca contiene más de 520 mil millones de microporos suficientemente pequeños para eliminar partículas de hasta 0,1 μm . Elimina el 99,99%* de las bacterias, óxido y otras partículas mayores que el microporo del agua del grifo, sin eliminar el calcio, el magnesio y otros minerales vitales para el cuerpo. (* Analizado según el estándar de la Asociación Japonesa de Purificadores de Agua [JWPA, Japanese Water Purifier Association].)
- El carbono activo granulado elimina el olor y sabor desagradables del cloro del agua del grifo.
- Además de la vida útil recomendada para el cartucho, el exclusivo indicador de sustitución del cartucho de Philips le ayuda a determinar cuándo sustituir el cartucho de filtrado.

- La alta velocidad del flujo inicial de 2 l/min le proporciona al instante agua limpia abundante.
- La palanca de selección le permite elegir entre tres flujos de agua diferentes: difusor sin filtrar, chorro sin filtrar o difusor filtrado.
- Los ocho adaptadores para acoplar al grifo que se suministran con el purificador de agua permiten una instalación fácil en casi cualquier tipo de grifo.
- El montaje tipo bayoneta asegura una sustitución rápida, fácil y segura del cartucho de filtrado.

Preparación para su uso

Antes de la instalación

- Antes de instalar el purificador de agua, asegúrese de que tiene todos los adaptadores que vaya a necesitar para acoplar al grifo.
- El grifo debe tener un diámetro de 13 a 25 mm.
- Determine el tipo de grifo que tiene y seleccione el adaptador adecuado.
- Los adaptadores suministrados permiten instalar el purificador de agua en casi cualquier grifo de cocina. Sin embargo, puede que el purificador de agua no sea apropiado para modelos de grifos poco corrientes.
- La presión del agua del grifo debe estar entre 0,7 kgf/cm² (7 metros de columna de agua) y 3,5 kgf/cm² (35 metros de columna de agua). Si utiliza el purificador de agua con una presión del agua que no esté comprendida en ese rango, puede que el flujo de agua filtrada sea extremadamente lento o que el purificador de agua se dañe.

Instalación del adaptador tipo A

- Para grifos con una boquilla redonda con un diámetro de 16 mm, 17,5 mm o 19 mm (fig. 2).

1 Quite la tuerca de fijación y el adaptador de la carcasa del purificador de agua (fig. 3).

2 Pase la tuerca de fijación por la boquilla del grifo (fig. 4).

3 Coloque el adaptador adecuado (tipo A) en el extremo de la boquilla. El adaptador de 16 mm se suministra con el purificador de agua. Sustitúyalo por el adaptador de 17,5 mm o de 19 mm para que se adapte al diámetro del grifo (fig. 5).

4 Enrosque la tuerca de fijación firmemente a la carcasa del purificador de agua (fig. 6).

Instalación del adaptador tipo B

- Para grifos con aireador (con rosca por fuera) (fig. 7).

1 Quite la tuerca de fijación y el adaptador de la carcasa del purificador de agua (fig. 8).

2 Quite el tapón aireador del grifo y pase la tuerca de fijación por la boquilla. Quite el adaptador original y enrosque el adaptador adecuado (tipo B) al grifo (fig. 9).

3 Apriete más el adaptador con una moneda (fig. 10).

4 Enrosque la tuerca de fijación firmemente a la carcasa del purificador de agua (fig. 11).

Instalación del adaptador tipo C

- Para grifos con aireador (con rosca por dentro) (fig. 12).

1 Quite la tuerca de fijación y el adaptador de la carcasa del purificador de agua (fig. 13).

2 Quite el tapón aireador del grifo. Quite el adaptador original y enrosque el adaptador adecuado (tipo C) al grifo con la tuerca de fijación. (fig. 14)

3 Apriete más el adaptador con una moneda (fig. 15).

4 Enrosque la tuerca de fijación firmemente a la carcasa del purificador de agua (fig. 16).

Instalación del adaptador tipo D

- Para grifos diferentes de A, B o C. (fig. 17)

1 Quite la tuerca de fijación y el adaptador de la carcasa del purificador de agua (fig. 18).

- 2 Saque el adaptador original y enrosque el adaptador tipo D a la carcasa del purificador de agua. (fig. 19)
- 3 Acople la carcasa del purificador de agua en el grifo por la parte de abajo y apriete los 4 tornillos uniformemente (fig. 20).
- 4 Enrosque la tuerca de fijación firmemente a la carcasa del purificador de agua (fig. 21).

Asegúrese de que la arandela de goma se ha apretado firmemente contra el grifo para evitar fugas de agua.

Instalación del cartucho de filtrado

- 1 Asegúrese de que el grifo está cerrado.
- 2 Ajuste la palanca de selección a la posición de chorro sin filtrar (fig. 22).
- 3 Incline el cartucho de filtrado 90° hacia atrás e insértelo en la carcasa del purificador de agua. (fig. 23)
- 4 Tire del cartucho hacia arriba hasta que esté en posición vertical. (fig. 24)

Uso del purificador de agua

- 1 Asegúrese de que la carcasa del purificador de agua y el cartucho de filtrado están correctamente instalados.
- 2 Gire la palanca de selección de agua a la posición deseada (“clic”).

Difusor filtrado

Seleccione esta posición para beber; lavar verduras o frutas y para cocinar.

- 1 Gire la palanca de selección hasta que el símbolo de difusor filtrado esté alineado con el indicador (fig. 25).

No deje que agua a más de 50 °C pase por el purificador de agua en esta posición, ya que podría dañarlo.

Si filtra agua a temperaturas entre 35 y 50 °C, el agua podría tener un olor desagradable. El cartucho de filtrado absorbe este olor durante el filtrado, pero lo libera de nuevo si filtra el agua a más de 35 °C.

Difusor sin filtrar

Seleccione esta posición para lavar los platos y otras tareas que requieran un flujo de agua suave.

- 1** Gire la palanca de selección de agua hasta que el símbolo de difusor sin filtrar esté alineado con el indicador (fig. 26).

No deje que agua a más de 65 °C pase por el purificador de agua en esta posición, ya que podría dañarlo.

Chorro sin filtrar

Seleccione esta posición para un flujo de agua abundante.

- 1** Gire la palanca de selección de agua hasta que el símbolo de chorro sin filtrar esté alineado con el indicador (fig. 22).

No deje que agua a más de 65 °C pase por el purificador de agua en esta posición, ya que podría dañarlo.

Limpieza

No utilice nunca estropajos, productos de limpieza abrasivos o líquidos agresivos, como gasolina o acetona, para limpiar el purificador de agua. Estas sustancias pueden causar grietas, desteñidos o deformaciones.

- 1** Limpie el purificador de agua con un paño húmedo.

Sustitución

Los cartuchos de filtrado están disponibles con el número de modelo WP3911.

Sustituya el cartucho de filtrado si está obstruido, con el fin de evitar daños al purificador de agua.

- 1** Para un rendimiento óptimo del purificador de agua, sustituya el cartucho de filtrado si se da alguna de las siguientes situaciones:
 - A** Ha utilizado el cartucho de filtrado durante seis meses.
 - B** La fibra hueca del cartucho de filtrado (visible a través de la ventana del cartucho) tiene un color marrón óxido o gris oscuro (consulte la sección "Indicador de sustitución del cartucho").
 - C** El volumen de agua purificada disminuye de forma considerable.
 - D** El agua filtrada sigue teniendo un olor desagradable o es aún turbia tras la purificación.
- 2** Para cambiar el filtro, cierre el grifo y ajuste la palanca de selección a la posición de chorro sin filtrar. (fig. 22)
- 3** Incline el cartucho de filtrado 90° hacia atrás y sáquelo de la carcasa del purificador de agua (fig. 23).
- 4** Anote la fecha de sustitución en la etiqueta de información del nuevo cartucho.
- 5** Incline el nuevo cartucho de filtrado 90° hacia atrás e insértelo en la carcasa del purificador de agua.
- 6** Tire del cartucho hacia arriba hasta que esté en posición vertical. (fig. 24)

Indicador de sustitución del cartucho

- Es aconsejable reemplazar el cartucho del filtro cada 6 meses para un rendimiento óptimo. Registre su producto en línea en <http://www.philips.com/welcome> para obtener más información acerca del reemplazo del cartucho.
- Para ayudarle a determinar cuándo sustituir el cartucho de filtrado, el purificador de agua y cada cartucho de filtrado de repuesto viene con un indicador autoadhesivo de sustitución del cartucho con código de color. Coloque este indicador en un lugar donde pueda verlo con facilidad.

Consejo: Quite la cubierta del cartucho de filtrado y adhiera el indicador de sustitución del cartucho a la parte interior de la cubierta. Compruebe de vez en cuando el color de la fibra hueca del cartucho de filtrado a través de la

ventana del cartucho. Si el color del filtro coincide con el color marrón óxido o gris oscuro del indicador de sustitución del cartucho, sustituya el cartucho de filtrado (fig. 27).

Garantía y servicio

Si necesita información o si tiene algún problema, visite la página Web de Philips en www.philips.com, o póngase en contacto con el Servicio de Atención al Cliente de Philips en su país (hallará el número de teléfono en el folleto de la garantía mundial). Si no hay Servicio de Atención al Cliente de Philips en su país, diríjase a su distribuidor local Philips.

Preguntas más frecuentes

En este capítulo se exponen las preguntas más frecuentes sobre el purificador de agua. Si no encuentra la respuesta a su pregunta, póngase en contacto con el Servicio de Atención al Cliente de su país.

Pregunta	Respuesta
¿Por qué gotea agua por la tuerca de fijación?	<p>Puede que no haya instalado correctamente el purificador de agua. Reinstale el purificador según las instrucciones de este manual de usuario.</p> <p>Puede que estén dañados la tuerca de fijación o el adaptador de montaje al grifo. Póngase en contacto con un servicio de asistencia técnica autorizado por Philips.</p> <p>Puede que la presión del agua del grifo sea mayor que la especificada.</p> <p>Puede que necesite enrollar un poco de cinta de teflón alrededor de la rosca del adaptador.</p>

Pregunta	Respuesta
¿Por qué el flujo de agua es escaso en la posición sin filtrar?	Puede que la rejilla de acero inoxidable debajo de la arandela de goma dentro de la carcasa del purificador de agua esté obstruida. Límpiela con un cepillo de dientes y enjuáguela.
¿Por qué el flujo de agua es escaso en la posición de filtrado?	Puede que el cartucho de filtrado esté obstruido. Sustituya el cartucho de filtrado.
	Puede que la presión del agua del grifo sea menor que la especificada.

Especificaciones del producto

Nombre del producto y número del modelo	Micro Pure WP3811 de Philips
Modelo	Montaje directo al grifo
Principales componentes del filtro	Membrana de fibra hueca de polisulfona y carbono activo granulado
Velocidad inicial del flujo de agua	2 l/min (presión del agua 1 kgf/cm ² , temperatura del agua 20 °C)
Capacidad de reducción del cloro	WP3911 - 2.500 l (densidad del agua 2 ppm)
Capacidad de reducción de la turbidez	3.000 l (turbidez del agua 2 NTU)

Vida útil del filtro	Aproximadamente 6 meses a 10 l por día (la vida útil real depende de la calidad y la presión del agua local)
Cartucho de filtrado de repuesto	WP3911
Presión mínima del agua	0,7 kgf/cm ² (7 metros de columna de agua/70 kPa)
Presión máxima del agua	3,5 kgf/cm ² (35 metros de columna de agua/350 kPa)
Accesorios	Cartucho de filtrado WP3911, 8 adaptadores para acoplar al grifo, indicador de sustitución del cartucho
Dimensiones del purificador de agua	105 mm x 121 mm x 83 mm (Al. x An. x Pr.)
Dimensiones del embalaje	140 mm x 170 mm x 84 mm (Al. x An. x Pr.)
Peso	Aproximadamente 330 g
País de origen	Japón

* Especificaciones anteriores según el estándar japonés JIS S 3201. Instalación del punto de consumo (Point-of-use, POU). Calidad del agua de entrada: utilice únicamente el agua suministrada por la empresa de suministro de agua local conforme a la norma administrativa 518 dictada por el Ministerio de Salud de Brasil.

WP3811/WP3911

Este purificador de agua también cumple la norma brasileña ABNT NBR 14908

Este aparato está diseñado para utilizarse con agua que cumpla la norma administrativa número 518 dictada por el Ministerio de Salud de Brasil	---
Volumen interno del aparato para la prueba de cantidad extraíble	130 ml
Volumen de referencia para prueba de partículas	Aprox. 2.500 litros
Temperatura mínima del agua en POU	1 °C
Temperatura máxima del agua en POU	35 °C
Eficacia de reducción del cloro - Clase C	C I ($\geq 75\%$)
Eficacia de retención de partículas – Clase P	P I ($\geq 0,5$ a $<1\mu\text{m}$)
La eficacia de retención bacteriológica cumple el estándar 14908	---

Introdução

Parabéns pela sua compra e bem-vindo à Philips! Para aproveitar ao máximo o suporte oferecido pela Philips, registre o produto em www.philips.com/welcome.

Você fez uma ótima escolha. O Philips Micro Pure é um purificador de água compacto e fácil de instalar, que oferece a você água pura removendo as bactérias, compostos orgânicos nocivos e cloro e, ao mesmo tempo, mantém todos os minerais saudáveis na água. Água pura fácil, com o purificador de toneira Philips.

Descrição geral (fig. 1)

- A** Refil do filtro
- B** Suporte do purificador de água
- C** Chave seletora de água
- D** Tela de aço inoxidável
- E** Anel de borracha
- F** Adaptador
 - 1** Tipo A
 - 2** Tipo B
 - 3** Tipo C
 - 4** Tipo D
- G** Anel cromado de fixação
- H** Saída de água filtrada
- I** Entrada de água não filtrada
- J** Membrana microporosa
- K** Carvão ativado granular

Importante

Leia este manual atentamente antes de usar o purificador de água e guarde-o para consultas futuras.

Aviso

- Este purificador de água não deve ser usado por pessoas (inclusive crianças) com capacidades físicas, mentais ou sensoriais reduzidas ou pouca experiência e conhecimento, a menos que sejam

supervisionadas ou instruídas sobre o uso por uma pessoa responsável por sua segurança.

- Crianças pequenas devem ser supervisionadas para que não brinquem com o purificador de água.

Antes do uso diário

- Para evitar o entupimento rápido do refil do filtro, coloque a chave seletora no ajuste Água Não Filtrada e deixe a água fluir por 5 segundos antes de cada utilização.
- Se a água não estiver transparente ou estiver turva devido a reparos na tubulação, não deixe-a fluir no ajuste Água Filtrada até que esteja limpa.
- Avisos:
 - 1 Deixe a água fluir no ajuste Água Filtrada por 10 segundos todos os dias antes de usá-la.
 - 2 Deixe a água fluir no ajuste Água Filtrada por 60 segundos antes de usá-la se não tiver usado o purificador de água por mais de dois dias.
 - 3 Se não tiver usado o purificador de água por mais de duas semanas, deixe a água fluir no ajuste Água Filtrada por 2 a 3 minutos antes de usá-la. Se o refil do filtro liberar um cheiro desagradável, substitua-o por um novo.

Temperatura da água

- Não deixe a água passar pelo filtro a uma temperatura superior a 65°C no ajuste Água Não Filtrada ou a uma temperatura superior a 50°C no ajuste Água Filtrada. Isso pode danificar o purificador.
- Não deixe o purificador de água congelar.

Aplicações

- Só use o purificador de água para filtrar água que atenda aos padrões de água potável.
- Não use este purificador de água com torneiras elétricas.
- Não bloqueie nem conecte outros dispositivos à saída de Água Filtrada.
- Se a pressão da água estiver muito alta, reduza o fluxo de água da torneira para evitar danos ao refil do filtro.

- Mantenha o purificador de água longe do calor para evitar distorção ou avaria.
- Não adultere o purificador de água.
- Não remova o refil do filtro enquanto estiver usando o purificador.
- Não instale o purificador de água próximo a uma janela onde exista incidência direta da luz do sol.
- Não use o purificador sem um refil do filtro.
- O purificador de água não torna a água leve.
- Não use água filtrada em aquários. A água da torneira, filtrada ou não, pode ser prejudicial aos peixes.
- Este purificador de água destina-se exclusivamente ao uso doméstico.
- Para evitar contaminação, não armazene a água filtrada. O contato com o ar contamina rapidamente a água. Se desejar armazenar a água filtrada, use um recipiente limpo e mantenha-o no refrigerador por no máximo um dia para evitar contaminação da água.

Recursos

- O sistema de multifiltração da Philips consiste em um filtro principal, um filtro secundário, um filtro de membrana microporosa de alta tecnologia e um filtro de carvão ativado granular.
- A membrana microporosa contém mais de 520 bilhões de microporos pequenos o suficiente para remover partículas de até 0,1µm. Ela elimina 99,99%* das bactérias, ferrugem e outras partículas (maiores que os microporos) da água da torneira, sem remover o cálcio, o magnésio e outros minerais vitais para o organismo. (* testada de acordo com o padrão da JWPA, Japanese Water Purifier Association).
- O carvão ativado granular remove o cheiro e o gosto desagradáveis do cloro da água da torneira.
- Além da vida útil recomendada para o refil do filtro, o exclusivo Adesivo Indicador de Substituição de Refil da Philips ajuda a determinar quando o refil do filtro deve ser substituído.
- O fluxo inicial de alta velocidade de 2 L/min fornece uma grande quantidade de água pura instantaneamente.

32 PORTUGUÊS DO BRASIL

- A chave seletora de água oferece três tipos de fluxo de água: Água em Spray Não Filtrado, Água em Fluxo Não Filtrado ou Água em Spray Filtrado.
- Os oito adaptadores de montagem em torneira fornecidos com o filtro de água permitem uma instalação fácil em praticamente qualquer tipo de torneira.
- A montagem tipo baioneta garante a substituição rápida, fácil e segura do refil do filtro.

Preparação para o uso

Antes da instalação

- Antes de instalar o purificador de água, verifique se possui todos os adaptadores necessários para a montagem na torneira.
- A torneira deve ter um diâmetro de 13 a 25 mm.
- Verifique o tipo da sua torneira e selecione o adaptador apropriado.
- Os adaptadores fornecidos tornam o purificador de água apropriado para quase todos os tipos de torneira de cozinha. No entanto, talvez não se encaixe em certos tipos de torneiras não convencionais.
- A pressão da água da torneira deve ser entre 0,7 kgf/cm² (7 metros de coluna de água) e 3,5 kgf/cm² (35 metros de coluna de água). Se você usar o purificador de água com uma pressão fora dessa faixa, o fluxo de água filtrada ficará extremamente fraco ou o purificador será danificado.

Instalação do adaptador tipo A

- Para torneiras com um cano com diâmetro de 16 mm, 17,5 mm ou 19 mm (fig. 2).

- 1** Remova o anel cromado de fixação e o adaptador do suporte do purificador de água (fig. 3).
- 2** Introduza o anel cromado de fixação na torneira (fig. 4).
- 3** Encaixe o adaptador correspondente (tipo A) na saída de água da torneira. O adaptador de 16 mm é fornecido com o filtro de água. Substitua-o pelo adaptador de 17,5 mm ou 19 mm de acordo com o diâmetro da sua torneira (fig. 5).

- 4 Aperte o anel cromado de fixação firmemente no suporte do purificador de água (fig. 6).

Instalação do adaptador tipo B

- Para torneiras com arejador (preso por fora/com rosca externa) (fig. 7).

- 1 Remova o anel cromado de fixação e o adaptador do purificador de água (fig. 8).

- 2 Remova o arejador da torneira e introduza o anel cromado de fixação na torneira. Retire o adaptador original e enrosque o adaptador correspondente (tipo B) na torneira (fig. 9).

- 3 Aperte mais o adaptador usando uma moeda (fig. 10).

- 4 Enrosque o anel cromado de fixação firmemente no suporte do purificador de água (fig. 11).

Instalação do adaptador tipo C

- Para torneiras com arejador (preso por dentro/com rosca interna) (fig. 12).

- 1 Remova o anel cromado de fixação e o adaptador do suporte do purificador de água (fig. 13).

- 2 Remova o arejador da torneira. Retire o adaptador original e enrosque o adaptador correspondente (tipo C) na torneira com o anel cromado de fixação. (fig. 14)

- 3 Aperte mais o adaptador com uma moeda (fig. 15).

- 4 Enrosque o anel cromado de fixação firmemente no suporte do purificador de água (fig. 16).

Instalação do adaptador tipo D

- Para torneiras que não sejam A, B ou C. (fig. 17)

- 1 Remova o anel cromado de fixação e o adaptador do suporte do purificador de água (fig. 18).

- 2 Retire o adaptador original (branco e cromado) e enrosque o adaptador do tipo D no suporte do purificador de água. (fig. 19)

34 PORTUGUÊS DO BRASIL

- 3 Pressione o suporte do purificador contra a torneira (de baixo para cima) e aperte os quatro parafusos igualmente para que o filtro não fique torto (fig. 20).
- 4 Aperte o anel cromado de fixação firmemente no suporte do purificador de água (fig. 21).

Verifique se o anel de borracha está pressionado com firmeza contra a torneira para prevenir vazamentos.

Instalação do refil do filtro

- 1 Verifique se a torneira está fechada.
- 2 Coloque a chave seletora de água na posição Água com Fluxo Não Filtrado (fig. 22).
- 3 Incline o refil 90° para trás e insira-o no suporte do purificador de água. (fig. 23)
- 4 Puxe o refil para cima até deixá-lo na posição vertical. (fig. 24)

Usando o purificador de água

- 1 Verifique se o suporte do purificador e o refil do filtro foram instalados corretamente.
- 2 Coloque a chave seletora de água no ajuste desejado (você ouvirá um clique).

Água em Spray Filtrado

Selecione este ajuste para beber água, lavar frutas e legumes e cozinhar:

- 1 Gire a chave seletora de água até o símbolo Água em Spray Filtrado ficar alinhado com o indicador (fig. 25).

Não deixe a água passar pelo purificador de água a uma temperatura superior a 50°C nesse ajuste. Isso pode danificar o aparelho.

Se a água for filtrada entre 35°C e 50°C, ela pode adquirir um cheiro desagradável. O refil do filtro absorveu esse cheiro durante a filtragem,

mas o liberará novamente se você filtrar a água a uma temperatura superior a 35°C.

Água em Spray Não Filtrado

Selecione este ajuste para lavar louças e fazer outras tarefas que exijam um fluxo de água suave.

- 1** Gire a chave seletora de água até o símbolo Spray Não Filtrado ficar alinhado com o indicador (fig. 26).

Não deixe a água passar pelo filtro de água a uma temperatura superior a 65°C nesse ajuste. Isso pode danificar o aparelho.

Fluxo não filtrado

Selecione este ajuste para um fluxo de água mais forte.

- 1** Gire a chave seletora de água até o símbolo Água em Fluxo Não Filtrado ficar alinhado com o indicador (fig. 22).

Não deixe a água passar pelo filtro de água a uma temperatura superior a 65°C nesse ajuste. Isso pode danificar o aparelho.

Limpeza

Nunca use palhas de aço, agentes de limpeza abrasivos ou líquidos agressivos, como querosene ou acetona, para limpar o purificador de água. Essas substâncias podem causar rachaduras, manchas ou deformação.

- 1** Limpe o purificador de água com um pano úmido.

Troca

Novos refs de filtro estão disponíveis com o código WP3911.

Substitua o refil do filtro se estiver entupido para prevenir danos ao purificador de água.

- 1** Para obter o melhor desempenho do filtro de água, substitua o refil do filtro se uma das seguintes situações ocorrer:
 - A** Você usou o refil do filtro por seis meses.
 - B** A membrana microporosa do refil do filtro (visível pelo visor do refil) ficar marrom-enferrujada ou cinza-escura (consulte a seção 'Adesivo Indicador de Substituição do Refil').
 - C** O volume de água filtrada diminuir substancialmente.
 - D** A água filtrada ainda apresentar um cheiro desagradável ou ficar turva depois da filtração.
- 2** Para substituir o refil do filtro, feche a torneira e coloque o seletor de água na posição **Água em Fluxo Não Filtrado**. (fig. 22)
- 3** Incline o refil do filtro usado 90° para trás e retire-o do suporte do purificador de água (fig. 23).
- 4** Escreva a data da substituição no rótulo de informações do novo refil.
- 5** Incline o refil 90° para trás e insira-o no suporte do purificador de água.
- 6** Puxe o refil para cima até deixá-lo na posição vertical. (fig. 24)

Adesivo Indicador de Substituição de Refil

- Aconselhamos você a substituir o refil do filtro a cada seis meses para obter o melhor desempenho. Faça o registro online do seu produto em <http://www.philips.com/welcome> para obter mais informações sobre substituição do refil do filtro.
- Para ajudá-la a determinar quando deve substituir o refil do filtro, o purificador de água e cada refil de filtro sobressalente são fornecidos com um Adesivo Indicador de Substituição de Refil codificado por cores. Coloque o Adesivo Indicador de Substituição em um local conveniente para consultas futuras.

Dica: Remova a tampa do refil do filtro e cole o Adesivo Indicador de Substituição de Refil na parte interna da tampa. Verifique regularmente a cor da membrana microporosa do refil do filtro pelo visor do refil. Se a cor do

filtro ficar marrom-enferrujado ou cinza-escura, mostradas no Adesivo Indicador de Substituição de Refil, substitua-o (fig. 27).

Garantia e assistência técnica

Se precisar de serviços ou informações ou tiver algum problema, visite o site da Philips em **www.philips.com** ou entre em contato com o Centro de Atendimento ao Cliente Philips do seu país (o número de telefone encontra-se no folheto da garantia mundial). Se não existir um Centro de Atendimento ao Cliente no seu país, dirija-se ao representante local da Philips.

Perguntas freqüentes

Este capítulo lista as perguntas mais freqüentes sobre o purificador de água. Se você não conseguir encontrar a resposta para sua pergunta, entre em contato com a Central de Atendimento ao Cliente do seu país.

Pergunta	Resposta
Por que a água vaza pelo anel cromado de fixação?	Talvez você não tenha instalado o purificador de água corretamente. Reinstale-o de acordo com as instruções neste manual do usuário.
	Talvez o anel cromado de fixação ou o adaptador de montagem em torneira esteja danificado. Entre em contato com uma assistência técnica autorizada Philips.
	Talvez a pressão da água da torneira seja maior do que o especificado.
	Talvez seja preciso enrolar uma fita Teflon na rosca do adaptador.
Por que o fluxo de água é fraco no ajuste Água Não Filtrada?	Talvez a tela de aço inoxidável sob o anel de borracha dentro do filtro de água esteja entupida. Limpe-a com uma escova de dentes e enxágüe-a.

Pergunta	Resposta
Por que o fluxo de água é fraco no ajuste Água em Spray Filtrado?	Talvez o refil do filtro esteja entupido. Substitua-o.
	Talvez a pressão da água da torneira seja menor do que o especificado.

Especificações do produto

Nome e código do produto	WP3811 Philips Micro Pure
Tipo	Montagem direta em torneira
Principais componentes do filtro	Membrana microporosa de polissulfona e carvão ativado granular
Taxa inicial de fluxo de água	2 L/min. (pressão de água de 1 kgf/cm ² - 10 m.c.a., temperatura da água de 20°C)
Capacidade de redução de cloro	WP3911-2.500 L (densidade da água de 2 ppm)
Capacidade de redução de turvação	3.000 L (turvação de água de 2 NTU)
Vida útil do refil	Aproximadamente 6 meses com 10 L por dia (a real vida útil depende da qualidade da água local e da pressão da água)
Troca do cartucho do filtro	WP3911
Pressão mínima da água	0,7 kgf/cm ² (7 metros de coluna de água/70 kPa)

Pressão máxima da água	3,5 kgf/cm ² (35 metros de coluna de água/350 kPa)
Acessórios	Refil de filtro WP3911, oito adaptadores de montagem em torneira, indicador de substituição do refil
Dimensões do purificador de água	105 mm x 121 mm x 83 mm (A x L x P)
Dimensões da embalagem	140 mm x 170 mm x 84 mm (A x L x P)
Peso	Aproximadamente 330 g
País de origem	Japão

* As especificações acima estão de acordo com o padrão japonês JIS S 3201.

Instalação no ponto de uso. Qualidade de entrada da água: use somente água fornecida pela companhia de água local e que esteja em conformidade com a norma nº 518, emitida pelo Ministério da Saúde Brasileiro.

**WP3811/
WP3911**

Este purificador de água também está em conformidade com a norma brasileira ABNT NBR 14908	---
Este aparelho destina-se ao uso com água que esteja em conformidade com a norma nº 518, emitida pelo Ministério da Saúde Brasileiro.	---
Volume interno do aparelho para teste de quantidade extraível	130 ml

	WP3811/ WP3911
Volume de referência para teste de partículas	aproximadamente 2.500 litros
Temperatura mínima da água no ponto de uso	1°C
Temperatura máxima da água no ponto de uso	35°C
Eficiência de redução de cloro livre - Classe C	C I ($\geq 75\%$)
Eficiência de retenção de partículas – Classe P	P I ($\geq 0,5$ a <1 μm)
Eficiência de retenção bacteriológica: em conformidade com a NBR 14908	---

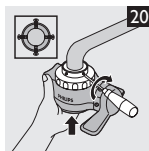
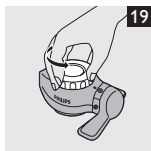
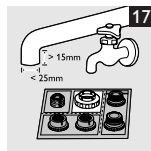
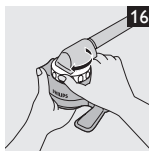
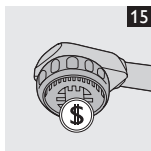
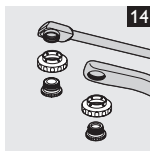
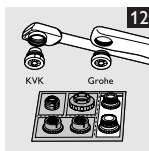
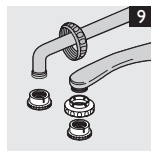
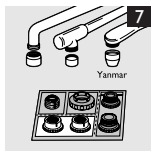
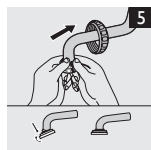
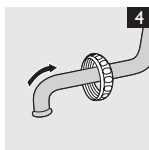
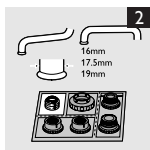

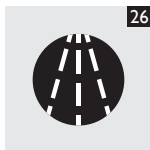
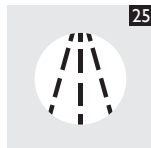
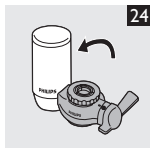
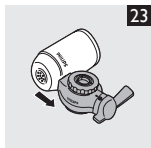
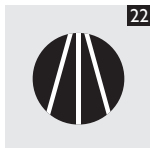



www.philips.com



4222.002.6610.3