

Průvodce rychlým startem



- 1 Připojení / nastavení
- 2 Použití Centra + Stanice
- 3 Použití Centra + Stanice
v domácí síti / s PC

Obsah balení



Bezdrátové hudební centrum WAC7500



Bezdrátová hudební stanice WAS7500

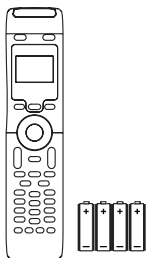

Obousměrný dálkový ovladač
4× baterie AAA

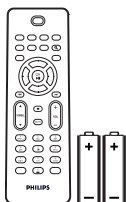

Jednosměrný dálkový ovladač
2×baterie AA

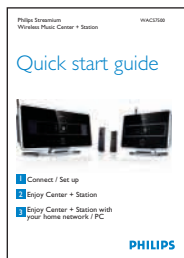

Průvodce rychlým startem



Návod k použití

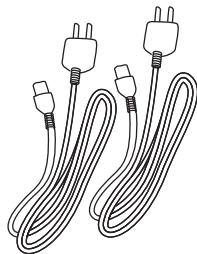

2× síťový kabel

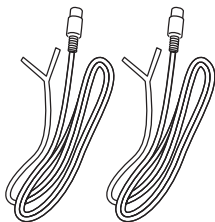

2× anténa FM

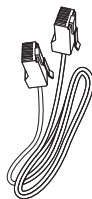

1× kabel Ethernet



CD PC Suite

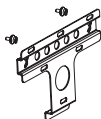

1× montážní sada (pro Stanici)

Před použitím ovladače:

Vložte baterie do ovladače dle obrázku.

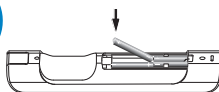
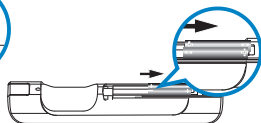
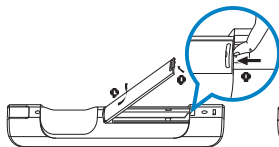

Obousměrný dálkový ovladač

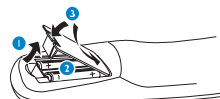

Jednosměrný dálkový ovladač

Stanovení postupu

Chci ...

- ... přístroje ovládat ⇒ 1
- ... připojit Centrum a Stanici ⇒ 4
- ... nastavit Centrum a Stanici ⇒ 4
- ... přehrávat hudbu z HD (pevný disk) ⇒ 5
- ... vytvořit knihovnu na HD (převést CD) ⇒ 6
- ... přehrávat CD na Centru ⇒ 7
- ... poslouchat rádio FM ⇒ 8
- ... přenášet hudbu ⇒ 9
- ... nechat se sledovat hudbou ⇒ 10
- ... přehrávat obsah USB paměti ⇒ 10
- ... ukládat hudbu do USB paměti ⇒ 10
- ... připojit přístroj k domácí síti/USB ⇒ 11
- ... konfigurovat síť ⇒ 11
- ... převádět hudbu z PC ⇒ 12
- ... přenášet hudbu z PC ⇒ 13
- ... FAQ – často kladené otázky ⇒ 14

Výhody

Užívejte si hudbu v každé místnosti

Čistý poslech a osvobození hudby

Všechna vaše hudba na jednom bezdrátovém systému

- Bezdrátový přenos hudby mezi Centrem, Stanicí (stanicemi) a PC
- 80GB pevný disk pro uložení až 1500 CD
- Přímé přehrávání CD a USB Direct playback
- Poslech Internetových rádií
- Dokovací stojánek pro iPod (volitelný)

Snadná navigace a ovládání

- Zobrazení obalu alba v barvě
- My Room, My Music: poslech jiné hudby v každé místnosti
- Music Broadcast: poslech stejné hudby ze všech stanic
- Music Follows Me: vaše hudba vás sleduje z jedné místnosti do druhé

Kvalitní přehrávání zvuku

- Efektivní výkon 80W Centrum, 30W Stanice se Super Sound Panelem

Rozšířitelnost

- Možnost rozšíření systému až na 5 Wi-Fi Stanic

A Ovládací prvky Centra a Stanice

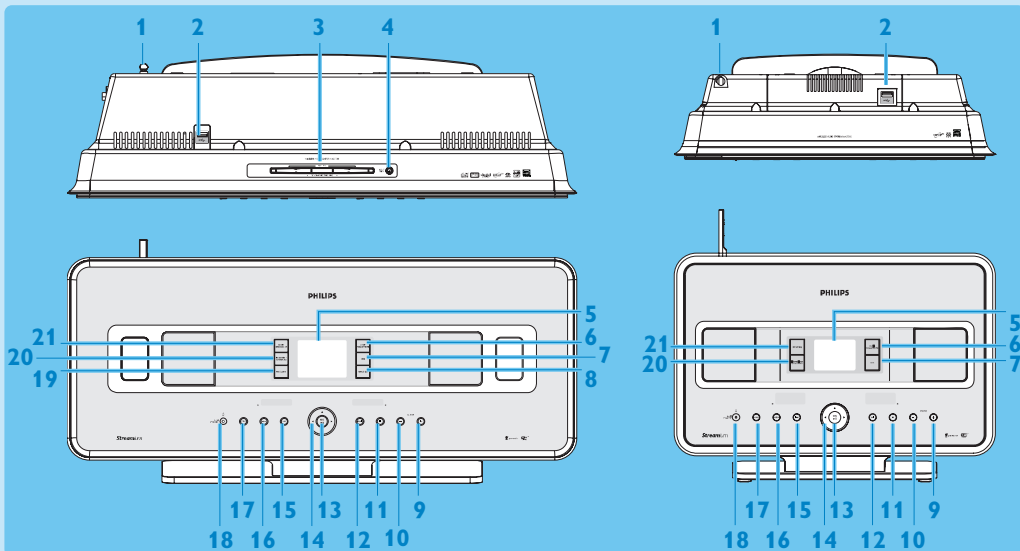

1 Anténa



zásuvka USB

3 Štěrbina mechaniky CD

Disk vložte popisem k sobě.



Vysune disk z mechaniky.

5 Displej LCD

Zobrazuje stav přístroje.

6 MUSIC FOLLOWS ME

HD: přesouvá přehrávání hudby mezi Centrem a Stanicemi.

7 DBB (Dynamic Bass Boost)

Přepíná posílení basů na (DBB1, DBB2, DBB3) a vypíná.

8 SMART EQ

HD: volí zvukové nastavení podle aktuálního žánru (Genre).

9 VOLUME +

Zvyšuje hlasitost.

10 VOLUME -

Snižuje hlasitost.



Zastaví přehrávání nebo nahrávání.



Skok na další skladbu/přidržením rychlý posuv vpřed.



Spuští a přerušuje přehrávání.



Navigační tlačítka (doleva, doprava, nahoru a dolů) pro pohyb v seznamu možností.



Skok na předchozí skladbu/přidržením rychlý posuv zpět.

16 MENU

Otevírá a opouští nabídku nastavení.

17 HOME

Nabídka: **HD Music** **CD** **Radio** **UPnP** **Portable** nebo **AUX**

18 ON / STANDBY / ECO STANDBY

Krátkým stiskem přístroj zapnete (ON) nebo vypnete do režimu stand-by.

Přidržením přepnete přístroj mezi režimem zapnutým ON a úspory energie Eco Standby.

19 RECORD

CD/Radio/AUX: spouští nahrávání na pevný disk (HD).

20 INCR. SURR.

Volí prostorový zvukový efekt Incredible Surround.

21 MUSIC BROADCAST (pouze Centrál)

HD: vysílá hudbu z Centra do Stanice.

SMART EQ (pouze Stanice)

HD: volí zvukové nastavení podle aktuálního žánru (Genre).

Důležité!

Následující činnosti vyžadují použití **jednosměrného ovladače**:

- Registrace internetového rádia
- Konfigurace sítě
- Úprava informací o skladbách

Obousměrný ovladač

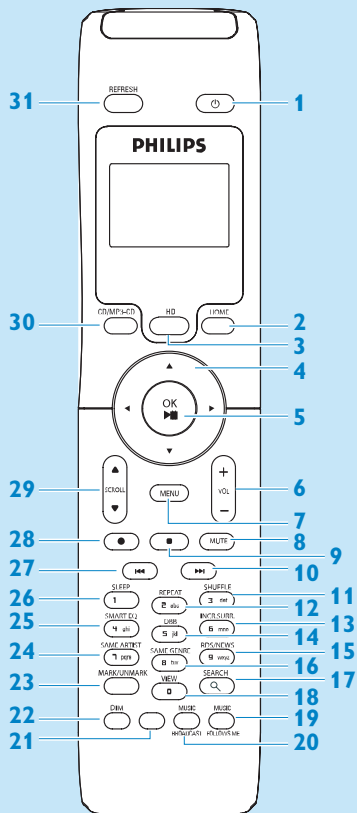

- 1 On, Standby, Eco Standby
- 2 HOME
- 3 HD (pevný disk)
- 4 ◀ / ▶ / ▲ / ▼ Navigační tlačítka
- 5 OK, ▶/||
- 6 VOL +, -
- 7 MENU
- 8 MUTE
- 9 ■ Zastavuje
- 10 ▶▶ Rychle vpřed
- 11 SHUFFLE (3 def)
- 12 REPEAT (2 abc)
- 13 INCR. SURR. (6 mno) Zvuk Incredible Surround
- 14 DBB (Dynamic Bass Boost) (5 jkl)
- 15 RDS/NEWS (9 wxyz)
- 16 SAME GENRE (8 tuv)
- 17 SEARCH (Q)
- 18 MARK/UNMARK (0 _)
- 19 MUSIC FOLLOWS ME
- 20 MUSIC BROADCAST
- 21 Volné
- 22 DIM (displej)
- 23 VIEW
- 24 SAME ARTIST (7 pqrs)
- 25 SMART EQ (4 ghi)
- 26 SLEEP (I .,?!'@- _;:/)
- 27 ◀◀ Rychle vzad
- 28 REC ●
- 29 SCROLL ▲, ▼
- 30 CD/MP3-CD
- 31 REFRESH

Jednosměrný ovladač

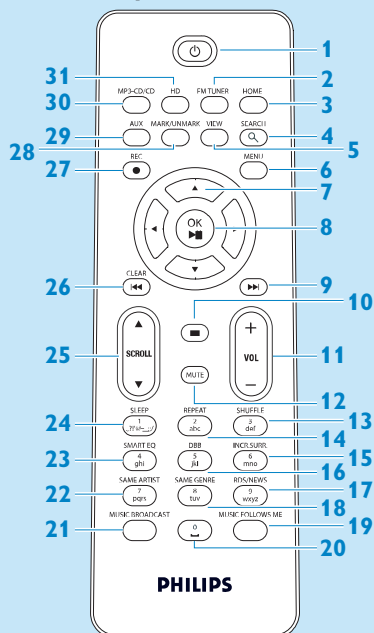

- 1 On, Standby, Eco Standby
- 2 **FM TUNER** (rádio)
- 3 **HOME**
- 4 **SEARCH**
- 5 **VIEW**
- 6 **MENU**
- 7 (navigační tlačítka)
- 8 **OK, ►/⏸**
- 9 Rychle vpřed
- 10 Stop
- 11 **VOL +, -**
- 12 **MUTE**
- 13 **SHUFFLE** (3 def)
- 14 **REPEAT** (2 abc)
- 15 **INCR. SURR.** (6 mno) Zvuk Incredible Surround
- 16 **DBB** (Dynamic Bass Boost) (5 jkl)
- 17 **RDS/NEWS** (9 wxyz)
- 18 **SAME GENRE** (8 tuv)
- 19 **MUSIC FOLLOWS ME**
- 20 (0 _)
- 21 **MUSIC BROADCAST**
- 22 **SAME ARTIST** (7 pqrs)
- 23 **SMART EQ** (4 ghi)
- 24 **SLEEP** (1 .,?!'@- _:;/)
- 25 **SCROLL** ▲, ▼
- 26 Rychle zpět
- 27 **REC** ●
- 28 **MARK/UNMARK** (0 _)
- 29 **AUX**
- 30 **CD/MP3-CD**
- 31 **HD** (pevný disk)

C Propojení Centra a Stanice

Důležité!

- Před odpojením napájecího přívodu vždy nejprve vypněte přístroj do režimu Eco Standby (úspora energie) přidržením tlačítka .
- Ujistěte se, že jste nejprve zapnuli napájení Centra a pak teprve Stanice.
- Mezi Centrem a Stanicí by neměly být více než 2 stěny.
- Přístroje neoddělujte silnými stěnami.
- Přístroje neumísťujte do blízkosti velkých kovových předmětů.
- Příjem Wi-Fi můžete zlepšit nastavením Wi-Fi antény nebo změnou polohy Centra a Stanice.

Připojte oba přístroj k napájecí síti a nastavte Wi-Fi spojení mezi Centrem a Stanicí:

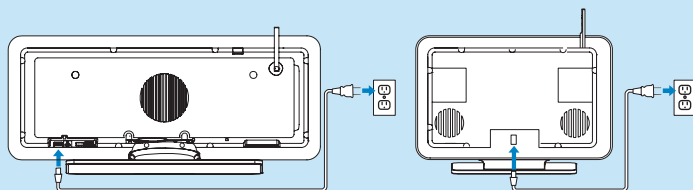

Wi-Fi spojení se spustí automaticky při zapnutí Centra a Stanice.

- 1 Při prvním Wi-Fi spojení umístěte Centrum a Stanici vedle sebe na rovný pevný povrch.
- 2 Připojte k síti nejprve Centrum a pak Stanici.
- 3 Centrum a Stanice jsou připraveny k použití.
- 4 Umístěte Stanici a Centrum tam, kam potřebujete:













Centrum/Stanici prostě vypněte do režimu Eco Standby (přidržte ) , odpojte je od sítě, přeneste je a zapojte v požadovaných místnostech.

Nyní můžete přenášet proud hudebních dat z pevného disku (HD) mezi Centrem a Stanicí (Viz **Přehrávání HD Music**).

Informace o přepojení Stanice, která již byla propojena s Centrem, naleznete v Návodu, **Přidání Stanic k Wi-Fi síti Centra**.





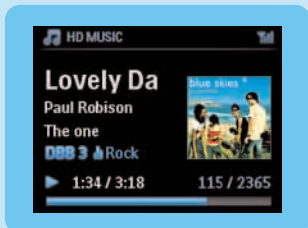

2 Použití Centra + Stanice

A Přehrávání hudby z HD (pevného disku)

- 1 Zapněte Centrum stiskem .
- 2 Stisknutím **HOME** a tlačítka     vyberte **HD Music** (nebo stiskněte **HD** na ovladači).
- 3 Pomocí navigačních tlačítek     vyberte možnosti přehrávání (Ukázkové skladby jsou uloženy v **All tracks**).
- 4 Stiskem **OK** /  nebo  spusťte přehrávání.
- 5 Přehrávání zastavíte stiskem **STOP** / .



B Změna možností přehrávání:



- 1 Jedním stisknutím  otevřete předchozí seznam možností.
- 2 Vyberte možnost pomocí tlačítek    .
- 3 Stiskem **OK** /  nebo  potvrďte.

C Změna dálkového ovladače:

V základním nastavení obousměrný ovladač pracuje pouze s Centrem. Chcete-li ovládat Stanici obousměrným ovladačem:

- 1 Stiskněte a držte tlačítko **REFRESH**, až se na displeji ovladače zobrazí **Select Device**.
 - 2 Pomocí   a  vyberte políčko **Station** a stiskněte **OK**.
- Více informací naleznete v **Návodu k použití, Příprava: Použití dálkového ovladače**.

D Vytvoření hudební knihovny v Centru (převod CD):

Vytvořte hudební knihovnu v Centru nahráním z CD, importováním souborů MP3/WMA/m4a z PC nebo přímým záznamem z rádia nebo vnějšího zdroje.

Důležité!

- Převod hudby z CD na MP3 trvá určitou dobu.

E Převod CD

- 1 Vložte CD disk do mechaniky Centra, disk otočte potištěnou stranou (označením) k sobě. Na displeji se objeví **Reading CD**.
Zobrazí se seznam skladeb. (Může to trvat delší dobu.)
(Seznam skladeb na CD se soubory MP3/WMA otevřete stiskem ► na zvýrazněném souboru/složce.)
- 2 V obrazovce seznamu skladeb stiskněte **RECORD**.
Zobrazí se seznam skladeb se zatržítky .
- 3
 - a Nahrávání celého CD disku spustíte stiskem **RECORD**.
 - b Pro převod části CD:
 - i Stiskem ► nebo **MARK/UNMARK** na ovladači vyberte/zrušte skladby, které se mají nahrát.
 - ii Přidržením tlačítka **MARK/UNMARK** na ovladači vyberete/zrušíte všechny skladby, které se mají nahrát.
- 4 Stiskněte **RECORD**.
Zobrazí se CD-Rec. Displej zobrazuje název alba, jehož skladba se nahrává.
Po dokončení převodu se Centrum vrátí do režimu **CD**.
- 5 Další disk CD nahrajete opakováním kroků 1 až 3.

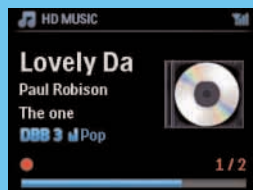

Důležité!

Nahrané soubory se nejprve ukládají do dočasné paměti:

Nevypínejte Centrum do režimu stand-by; vždy nejprve vyčkejte, až Centrum soubory zpracuje a vypne se automaticky do režimu stand-by. Během zpracování skladeb v Centru můžete poslouchat svou hudbu.

Tip:

- Pro nahrávání CD během přehrávání (pouze zvuková CD) viz **Návod k použití, HD: Vytváření hudební knihovny v centru**.
- Pro nahrávání z rádia viz **Návod k použití, HD: Vytváření hudební knihovny v Centru**.
- Můžete upravovat informace o skladbách a importovat soubory MP3/WMA/m4a z PC pomocí přiložené aplikace **Wireless Audio Device Manager (WADM)**. Pro podrobnosti viz kap. **Použití Centra + Stanice s PC**.







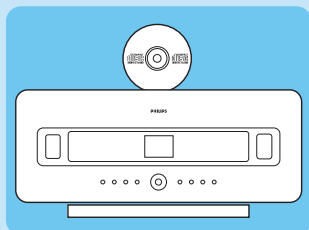

F Přehrávání CD v Centru:

Důležité! Z důvodu ochrany autorských práv k CD nejsou při přehrávání CD podporovány funkce Music Broadcast a Music Follows Me.

V Centru můžete přehrávat:

- Všechna originální audio CD
- Všechny uzavřené audio CDR a CDRW disky
- MP3/WMA/m4a-CD (CD-R/CD-RW se soubory P3/WMA/m4a).



- 1 Zapněte Centrum (stiskem )
- 2 Vložte CD do slotu CD potíštěnou stranou (popisem) směrem k sobě.
- 3 Zobrazí se **Reading CD**.
- 4 Zobrazí se seznam skladeb na CD.
(U CD se soubory MP3/WMA/m4a: Seznam skladeb otevřete stiskem  na zvýrazněné složce.)
- 5 Navigačními tlačítky     vyberte skladbu nebo album.
- 6 Stiskem **OK** /  spustíte přehrávání.
- 7 Přehrávání zastavíte stiskem **STOP** .
- 8 CD vyjmete stiskem **EJECT** .

G Poslech FM rádia:

- 1 Stisknutím **HOME** a pomocí **▲ ▼ ◀ ▶** vyberte **Radio > FM Tuner** (nebo stiskněte **FM TUNER** na ovladači).
- 2 Stiskněte **MENU**.
- 3 Pomocí **▲** nebo **▼** a **▶** vyberte **Autostore radio**.
Zobrazí se: **Autostore Please wait...**
Po uložení všech naladěných stanic se automaticky naladí první uložená stanice. Do paměti můžete uložit až 60 stanic (včetně max. 10 stanic s RDS).
- 4
 - a Mezi předvolenými stanicemi můžete přímo přepínat stiskem **◀◀** nebo **▶▶**.
 - b Volba stanice ze seznamu předvoleb:
 - i Stiskněte **▶**.
 - ii Pomocí navigačních tlačítek **▲** nebo **▼**, následovaných **▶**, vyberte požadovanou stanici.





Tip: Během poslechu můžete nahrávat pořad z rádia stiskem **REC** ●.

H Vysílání hudby

1 Je-li Centrum v režimu přehrávání HD (mimo přehrávání CD), stiskněte **MUSIC BROADCAST** na Centru.

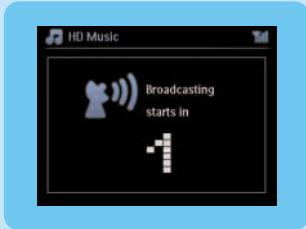
Zobrazí se ikona Music Broadcast  a hudba přehrávaná na Centru bude vysílána do všech připojených Stanic. Tento proces trvá nejméně 5 sekund, po nichž se spustí odpočítávání dalších 5 sekund podle toho, kolik Stanic je připojeno.



2 Funkci **MUSIC BROADCAST** zastavíte stiskem **STOP**  na Centru.

Ukončení **MUSIC BROADCAST** na Stanici:

1 Stiskněte **STOP**  na Stanici.

Obnovení vysílání hudby na Stanici:

1 Stiskněte **STOP**  na Centru.

2 Spusťte přehrávání.

Tip:

- **MUSIC BROADCAST** pracuje pouze u Stanic, připojených k Centru a zapnutých nebo v režimu STANDBY (nikoli v Eco Standby).
- Funkce **MUSIC BROADCAST** je podporována pouze při přehrávání HD.
- **MUSIC BROADCAST** se ukončí, když:
 - Je Centrum vypnuto do režimu Standby nebo Eco Standby.
 - Zvolené album nebo playlist dosáhly konce.

I Nechte se provázet hudbou

Jak se pohybuje po domě, můžete se nechat sledovat hudbou mezi Centrem a Stanicí nebo mezi Stanicemi.

Na zdrojové jednotce (Centru nebo Stanici), kde se hudba přehrává:

1 Během přehrávání spustíte funkci stiskem **MUSIC FOLLOWS ME**.

Zobrazí se ikona .

Na cílové jednotce (Centrum nebo Stanice musí být v režimu Standby), kde má hudba hrát:

2 Stiskněte **MUSIC FOLLOWS ME**.

Přehrávání zvolené hudby na zdrojovém přístroji skončí a pokračuje na cílové jednotce.

Ikona  zmizí.

Tip:

- **MUSIC BROADCAST** se automaticky vypne, pokud nespustíte **MUSIC FOLLOWS ME** na cílové jednotce do 5 minut.
- Funkce **MUSIC FOLLOWS ME** je podporována pouze při přehrávání HD.
- Pro vypnutí **MUSIC FOLLOWS ME** stiskněte **MUSIC FOLLOWS ME** na zdrojové jednotce.
- Všechny zvolené režimy přehrávání (např. , ) zůstanou na cílové jednotce zachovány (viz Návod, **Režimy přehrávání: REPEAT, SHUFFLE**).
- Po spuštění **MUSIC FOLLOWS ME** na cílové jednotce můžete zvolit přehrávání jiných skladeb nebo zdroje signálu.

J Přehrávání přenosných USB zařízení:

S Centrem můžete používat paměti USB flash (USB 2.0 nebo USB 1.1) a přehrávače USB flash (USB 2.0 nebo USB 1.1).



1 Připojte zástrčku USB zařízení USB do zásuvky  na Centru.

2 Stiskněte **HOME** a navigačními tlačítky  nebo  a  vyberte **Portable > USB**.

3 Stiskem **OK** /  spustíte přehrávání.

K Nahrávání hudby na USB zařízení

1 Ověřte, že je USB zařízení správně připojeno k Centru. Stiskem **HOME** zadejte režim **HD**.

2 Navigačními tlačítky  nebo  a  vyberte možnost a zadejte odpovídající seznam skladeb (pokud je to nutné).

3 Stiskněte **REC** , pak stiskem **MARK/UNMARK** na ovladači vyberte nebo zrušte výběr skladeb, které se nahrávají. (Výběr/zrušení výběru všech skladeb provedete přidržením **MARK/UNMARK** na ovladači.)

4 Stiskem **REC**  spustíte nahrávání.

- Zobrazuje se „**transferring...**“ Zobrazí se počet skladeb přenesených/k přenosu.
- Přenesené skladby se ukládají pod **MUSIC** v zařízení USB.

3 Použití Centra + Stanice s PC (pokročilé použití)

A Připojení Centra + Stanice k domácí síti / PC

Tato část popisuje nejjednodušší způsob vytvoření bezdrátového připojení mezi Centrem + Stanicí a domácí sítí / PC.

Pokročilejší zapojení naleznete v části Připojení k PC Návodu k použití.

V tomto režimu:

- Můžete používat funkci Internetového Rádía.
- Můžete se připojovat k Internetu a stahovat aktualizace firmware.
- Můžete přistupovat k online databázi Gracenote DB pro informace o posledních CD a skladbách (včetně stahování obalů alb).
- Můžete přenášet hudbu z pevného disku PC do systému.
- Můžete přenášet proud hudby pomocí UPNP.

Připojení:

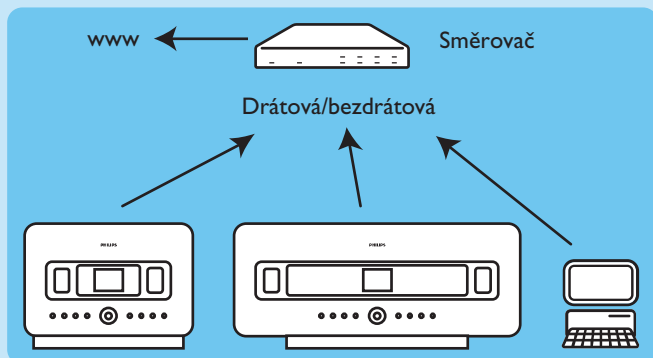

Toto je nejběžnější tvar domácí sítě. Použitá domácí síť je patrně chráněna, připravte si proto síťové heslo a šifrovací klíč.

B Konfigurace nastavení sítě (na Centru / Stanici)

1 Vyberte **MENU > Settings > Network**.

- > Wireless – bezdrátová (pokud má směrovač bezdrátovou funkci 802.11b/g).
- > Wired – drátová (pokud používáte kabel Ethernet pro připojení PC nebo síťových zařízení k domácí síti).

Centrum / Stanice zobrazuje seznam sítí v dosahu.

2 Navigačními tlačítky ▲ nebo ▼ a ► vyberte svou domácí síť.

3 Na vyžádání zadejte šifrovací klíč.

4 Vyberte

- Automatic, pokud je směrovač sítě schopen obsloužit IP adresy a nastavení sítě (DHCP).
- Static, pokud pro zadání nových zařízení do domácí sítě musíte zadat IP adresu.

Na displeji se zobrazuje **Apply Settings?**

5 Vyberte **Yes**.

Centrum / Stanice jsou nyní připojeny do domácí sítě.

Důležité! Před pokračováním se ujistěte, že jste nejprve dokončili uvedené kroky kap. **Připojení Centra k domácí síti / PC**.

C Minimální požadavky na PC:

- Windows XP SP2 nebo Vista
- Procesor Pentium III 500MHz nebo lepší
- 256MB RAM
- Mechanika CD-ROM
- Síťový adaptér Ethernet (pro drátové připojení) - nebo Wireless Network adapter 802.11 b/g (pro bezdrátové připojení)
- 500MB volného místa na disku.

Instalace programu do PC

- 1 Přihlaste se do PC s právy administrátora.
 - 2 Podle **Windows Help (Start > Help > zapište: firewall)** vypněte firewall v počítači.
 - 3 Vložte PC Suite CD do mechaniky PC.
 - 4 Zvolte jazyk a potvrďte přijetí licenčních podmínek.
 - 5 V okně Welcome klepněte na **Next**, instalace se spustí.
 - 6 Postupujte podle instrukcí na obrazovce.
- Po skončení instalace klepněte na **Quit**.

Spusťte program WADM

U Windows Vista: ověřte kompatibilitu:

- 1 Klepněte pravým tlačítkem myši na ikonu WADM.



- 2 Vyberte **Properties > Compatibility** a ujistěte se, že je zatrženo políčko „Compatibility mode“ a „Privilege level“.
- 3 Klepněte na **OK**.

Spuštění ve Windows XP nebo Vista:

- 1 Poklepejte na ikonu WADM na Ploše.
- 2 Ze seznamu vyberte Centrum.
- 3 Klepněte na **Connect now**.

Přenos hudby z PC do Centra

- 1 Klepněte na **Content management**.
Zobrazí se nové okno.
- 2 V panelu My Computer klepnutím zvýrazněte požadovaný soubor/složku.
- 3 Přetáhněte vybrané do panelu **WACS7500**.
- 4 Během přenosu můžete přidávat další složky/soubor(y) do fronty.

Vysílání hudebního streamu z PC

Pomocí UPnP (Universal Plug and Play) můžete vysílat hudbu z PC do Centra nebo Stanice bez přenášení. Server UPnP nemusí být nutně PC, ale i jakékoli zařízení poskytující obsah.

Windows XP / Vista:

- 1 Vložte PC suite CD do mechaniky PC.
- 2 Klepnutím na **Install Windows Media Player 11** spusíte instalaci programu Windows Media Player.
- 3 Na PC klepněte na **Start > Programs > Windows Media Player**.
- 4 V rozhraní Windows Media Player klepněte na vysouvací nabídku Library a vyberte **More Options...**
- 5 V rozhraní Library vyberte **Configure Sharing**.
- 6 V okně Media Sharing zkontrolujte **Share my media** a potvrďte pomocí **OK**.
Je-li **WAC7500** připojeno do domácí sítě, zobrazí se v okně s .
- 7 Klepněte na ikonu **WAC7500**, vyberte **Allow** a potvrďte pomocí **OK**.
- 8 Na **WAC7500** stiskněte **HOME** a navigačními tlačítky **▲** nebo **▼** a **▶** vyberte režim UPnP.
Na displeji se zobrazí: **Searching for UPnP Servers**, následované seznamem mediálních serverů.
Navigačními tlačítky **▲** nebo **▼** a **▶** vyberte PC a potvrďte stiskem **▶**.

Tip: Microsoft Windows Media Player 11 můžete stáhnout na této URL:
<http://www.microsoft.com/windows/windowsmedia/download>.

Často kladené otázky

Prostředí

Otázka	Odpověď
Existuje nějaké omezení vzdálenosti mezi Bezdrátovým hudebním centrem Philips a Stanicemi pro efektivní přenos datového proudu?	Ano. Maximální vzdálenost přístrojů při Wi-Fi přenosu činí 250 m ve volném prostoru. Při použití v budově se vlivem stěn, dveří a dalších překážek sníží efektivní dosah na cca 50-100 m. Pokud máte potíže se spojením, přemístěte přístroje jinam nebo blíže k sobě.
Potřebuji k použití Bezdrátového hudebního centra Philips a Stanic počítač nebo počítačovou síť?	Ne. Bezdrátové hudební centrum Philips a Stanice jsou navrženy tak, aby pracovaly nezávisle na počítači. Hudbu z CD můžete nahrát do knihovny Centra (na pevný disk) a přenášet do Stanic bez potřeby připojení k počítači nebo počítačové síti.
Budou moji sousedé schopni přijímat hudbu z mého Bezdrátového hudebního centra Philips, pokud budou mít Bezdrátovou hudební stanici Philips?	Ne. Každá Bezdrátová hudební stanice Philips má jedinečný kód, který je Bezdrátovým hudebním centrem Philips rozpoznán během procesu instalace.

Nahrávání z CD/informace o skladbách

Otázka	Odpověď
Co znamená „Nahrávání z CD“ a které funkce mohou používat během nahrávání?	„Nahrávání (převod) z CD“ je proces, při němž jsou skladby z CD převedeny do úsporného formátu MP3 a přidány do hudební knihovny Bezdrátového hudebního centra (na pevný disk). V Bezdrátovém hudebním centru představuje „Nahrávání z CD“ dva kroky: nejprve je obsah CD dočasně přenesen a uložen na pevný disk; ve druhém kroku je tento dočasný obsah CD převeden do formátu MP3 - tento proces se označuje jako „kódování na pozadí“. Převod hodinového CD trvá zhruba hodinu. Během této doby nemůžete přenášet ani vysílat hudební proud z Centra, můžete však přenášet proud ze Stanic. Před odpojením napájecího přívodu vždy nejprve vypněte přístroj do režimu Eco Standby.
Je nutné aktualizovat hudební databázi Gracenote v Bezdrátovém hudebním centru Philips ihned po uvedení do provozu?	Ne. Bezdrátové hudební centrum Philips již obsahuje rozsáhlou databázi CD, která obsahuje i většinu CD disků, vydaných v posledních 6 měsících.
Poskytuje Philips aktualizace hudební databáze Gracenote?	Ano. Aktualizace hudební databáze Gracenote poskytujeme čtvrtletně na stránkách http://www.club.philips.com . Stáhněte si soubor do PC a aktualizujte vestavěnou hudební databázi Gracenote z PC pomocí přiloženého programu WADM. Stažený soubor můžete rovněž vypálit na CD a vložit takto vzniklý disk do mechaniky Centra, aktualizace proběhne.

Otázka	Odpověď
Co je Philips Wireless Audio Device Manager (WADM)?	Program WADM slouží hlavně k převodu vaší hudební knihovny z PC do Bezdrátového hudebního centra. Vedle toho poskytuje jednoduché řešení pro správu hudební knihovny Centra, jako jsou úpravy informací o skladbách, vytváření/přejmenování playlistů, zálohování/obnovení hudební knihovny v Centru, nastavení sítě, aktualizace hudební databáze Gracenote a aktualizace firmware. Podrobnosti naleznete v návodu Připojení k PC a v souboru Help programu WADM.
Jak přenesu své hudební soubory MP3/WMA z PC do Bezdrátového hudebního centra Philips?	Po instalaci programu Philips Wireless Audio Device Manager (WADM) a připojení Bezdrátového hudebního centra Philips k PC přiloženým síťovým kabelem Ethernet můžete přímo uchopit požadovaný soubor myší a přetáhnout do „okna zařízení“ programu WADM. Přenos skladby se automaticky spustí; průměrná délka přenosu jedné skladby činí 4-15 sekund. Před odpojením napájecího přívodu vždy nejprve vypněte přístroj do režimu Eco Standby (úspora energie) stisknutím a přidržením tlačítka  .
Je možné aktualizovat programové vybavení Bezdrátového hudebního centra a Stanice Philips?	Ano. Bezdrátové hudební centrum a stanice Philips jsou programově aktualizovatelné, to znamená, že jsou připraveny pro budoucí úpravy, pokud budou k dispozici. Pravidelně sledujte stránky http://www.philips.com/support , kde se budou zprávy o nových funkcích a úpravách objevovat.

Potřebujete pomoci?

Návod k použití

použijte návod, který byl přiložen u přehrávače.

Online

Navštivte www.philips.com/welcome

Likvidace použitého výrobku



Tento výrobek byl navržen a proveden z vysoce kvalitních materiálů a dílů, které je možno recyklovat a znovu použít. Informujte se, prosíme, o místním systému odděleného sběru elektrického a elektronického odpadu včetně toho, který je označen uvedeným symbolem. Při likvidaci nepotřebného výrobku postupujte podle místních předpisů a nevyhazujte jej do běžného domácího odpadu. Správný způsob likvidace snižuje negativní dopad na životní prostředí a lidské zdraví.



Technické údaje se mohou změnit bez předchozího upozornění.
Ochranné známky jsou vlastnictvím Koninklijke Philips Electronics N.V.
nebo svých oprávněných vlastníků.

© 2007 Koninklijke Philips Electronics N.V.

Všechna práva vyhrazena.

www.philips.com



Vytištěno v České republice

wk7422