

PHILIPS



Ultinon Drive

LED Lightbar

UD5001LX1 10 inch LED lightbar
UD5002LX1 20 inch LED lightbar
UD5003LX1 20 inch dual-row LED lightbar
UD5004LX1 30 inch LED lightbar
UD5050LX1 10 inch boost LED lightbar
UD5017LX1 40 inch dual-row LED lightbar

User manual



The Philips LED
Lightbar
bears the official Philips

Automotive Grade Quality seal.
Philips Automotive Grade Quality
products are designed and
developed following strict
quality-control processes
(including applicable ISO norms),
leading to consistently high
production standards.

 **Important**

**Please read this user guide
carefully before using your LED
Lightbar. This guide contains
important health and safety
information.**

If you need further assistance,
please visit our website:

www.philips.com/support

Or visit your local Philips Dealer

For more information visit

<https://www.philips.com/LED-driving-lights>

WARNINGS

1. Philips Ultinon Drive series are type-approved according to UN ECE R149 regulation and may therefore be installed and operated on public roads. Please note: It is your own responsibility to ensure that the installation and use of the LED lightbars complies with applicable local and country-specific legal requirements. This includes, but is not limited to: Only install in pairs. The total of all reference numbers of the high beam headlights mounted on the vehicle may not exceed 100. Boost function is not permitted for use on public roads and can only be used off road. 2. Do not look directly into the light source during operating due to the extremely light output. 3. Do not mount the lights in any location that obstructs the view of the driver; install it on location/devices which are designed for such purpose. 4. Professional installation is recommended. 5. Ensure that installation will not interfere with existing vehicle systems, airbag system sensors, forward and signal lighting, etc. 6. Ensure adequate clearance exists between the light and its wiring, between any moving or rotating parts of the vehicle (e.g., tires/wheels, suspension, doors, etc.). 7. Ensure the light is mounted at a safe distance from temperature-sensitive objects. Do not route wires along or near hot, sharp, or moving surfaces that might damage the wiring. 8. When laying out wire routing, stay clear of radio antenna and wiring to minimize radio interference. 9. Only operate under the specified voltages as mentioned in the specifications. 10. Use appropriately sized switches, wires, and circuit fusing. 11. Do not open the product and do not make any modifications to the lamp or cables; for any defective/malfunctioning devices, please contact our aftersales service. 12. The light becomes very hot during operation and remains hot after use. Do not touch the light when hot. 13. Do not clean with flammable substance or cover by flammable materials.

WARNUNGEN

1. Die Philips Ultinon Drive Serie ist nach der UN ECE R149 Regelung typgeprüft und darf daher auf öffentlichen Straßen installiert und betrieben werden. Bitte beachten Sie: Es liegt in Ihrer eigenen Verantwortung, sicherzustellen, dass die Installation und Verwendung der LED-Lichtleisten den geltenden lokalen und länderspezifischen gesetzlichen Anforderungen entspricht. Dies beinhaltet, ist aber nicht beschränkt auf: Installieren Sie nur paarweise. Die Summe aller Referenznummern der am Fahrzeug angebrachten Fernlichtscheinwerfer darf 100 nicht übersteigen. Boost-Funktion ist für den Einsatz auf öffentlichen Straßen nicht zulässig. 2. Schauen Sie während des Betriebs nicht direkt in die Lichtquelle, da die Lichtleistung sehr hoch ist. 3. Montieren Sie die Scheinwerfer nicht an Stellen, die die Sicht des Fahrers behindern; montieren Sie sie an Stellen/Vorrichtungen, die für diesen Zweck vorgesehen sind. 4. Eine fachmännische Installation wird empfohlen. 5. Vergewissern Sie sich, dass der Einbau bestehende Fahrzeugsysteme, Airbag-System-Sensoren, Fahrzeugbeleuchtung, etc. nicht beeinträchtigt. 6. Stellen Sie sicher, dass ein ausreichender Abstand zwischen der Leuchte und ihrer Verkabelung sowie zwischen beweglichen oder rotierenden Teilen des Fahrzeugs (z. B. Reifen/Räder, Aufhängung, Türen usw.) besteht. 7. Stellen Sie sicher, dass die Leuchte in einem sicheren Abstand zu temperaturempfindlichen Gegenständen montiert ist. Verlegen Sie die Kabel nicht entlang oder in der Nähe von heißen, scharfen oder beweglichen Oberflächen, die die Kabel beschädigen könnten. 8. Achten Sie bei der Verlegung der Kabel auf einen ausreichenden Abstand zu Funkantennen und Kabeln, um Funkstörungen zu vermeiden. 9. Betreiben Sie das Gerät nur mit der in den technischen Daten angegebenen Spannung. 10. Verwenden Sie Schalter, Drähte und Stromkreissicherungen in angemessener Größe. 11. Öffnen Sie das Produkt nicht und nehmen Sie keine Änderungen an der Leuchte oder den Kabeln vor; bei defekten/fehlerhaften Geräten wenden Sie sich bitte an unseren Kundendienst. 12. Die Leuchte wird während des Betriebs sehr heiß und bleibt auch eine Zeit lang nach dem Gebrauch heiß. Berühren Sie die Leuchte nicht, wenn sie heiß ist. 13. Reinigen Sie die Leuchte nicht mit brennbaren Substanzen und decken Sie sie nicht mit brennbaren Materialien ab.

AVERTISSEMENTS

1. La série Philips Ultinon Drive est homologuée conformément à la réglementation UN ECE R149 et peut donc être installée et utilisée sur la voie publique. Remarque: il est de votre responsabilité de vous assurer que l'installation et l'utilisation des barres d'éclairage à LED sont conformes aux exigences légales locales et nationales applicables. Ceci inclut, mais n'est pas limité à: N'installez que par paires. Le total de tous les numéros de référence des feux de route montés sur le véhicule ne doit pas dépasser 100. La fonction Boost n'est pas autorisée sur la voie publique. 2. Ne regardez pas directement dans la source lumineuse pendant le fonctionnement en raison de l'extrême luminosité. 3. Ne montez pas les éclairages à un endroit qui obstrue la vue du conducteur; installez-les à un endroit ou sur des dispositifs conçus à cet effet. 4. Il est recommandé de procéder à une installation professionnelle. 5. Veillez à ce que l'installation n'interfère pas avec les systèmes existants du véhicule, les capteurs du système d'airbags, les feux de position avant et arrière, etc. 6. Assurez-vous qu'il y a un dégagement adéquat entre l'éclairage et son câblage, entre toutes les parties mobiles ou rotatives du véhicule (par exemple, les pneus/les roues, les suspensions, les portes, etc.) 7. Veillez à ce que le câble soit installé à une distance sûre des objets sensibles à la température. Ne faites pas passer les câbles le long ou près de surfaces chaudes, tranchantes ou mobiles qui pourraient les endommager. 8. Lors de l'acheminement des fils, tenez-vous à l'écart de l'antenne et du câblage radio pour éviter les interférences radio. 9. Ne faire fonctionner uniquement avec les valeurs de tension indiquées dans les spécifications. 10. Utilisez des interrupteurs, des fils et des fusibles de circuit de taille appropriée. 11. N'ouvrez pas le produit et n'effectuez pas de modifications sur l'éclairage ou les câbles; pour tout appareil défectueux ou présentant un mauvais fonctionnement, veuillez communiquer avec notre service après-vente. 12. L'éclairage devient très chaud pendant le fonctionnement et reste chaud après l'utilisation. Ne pas toucher l'éclairage pendant l'utilisation. 13. Ne pas nettoyer avec des substances inflammables ou couvrir avec des matériaux inflammables.

OSTRZEŻENIA

1. Urządzenia z serii Philips Ultinon Drive posiadają homologację typu zgodnie z rozporządzeniem EKG ONZ R149 i dlatego mogą być instalowane i użytkowane na drogach publicznych. Uwaga: użytkownik ponosi odpowiedzialność za zapewnienie, że instalacja i użytkowanie listew oświetleniowych LED jest zgodne z obowiązującymi przepisami prawa lokalnego i krajowego. Dotyczy to między innymi: Montować tylko parami. Suma wszystkich numerów referencyjnych reflektorów światła drogowych zamontowanych w pojeździe nie może przekraczać 100. Funkcja Boost nie jest dozwolona do użytku na drogach publicznych. 2. Nie należy patrzeć bezpośrednio w źródło światła podczas pracy, ponieważ emituje ono bardzo silne światło. 3. Nie montować światła w miejscach, które zasłaniają widoczność kierowcy; należy je instalować w miejscach/urządzeniach do tego przeznaczonych. 4. Zalecany jest profesjonalny montaż. 5. Należy upewnić się, że instalacja nie będzie kolidować z istniejącymi już innymi systemami w pojeździe, czujnikami systemu poduszki powietrznej, oświetleniem przednim i sygnalizacyjnym itp. 6. Należy upewnić się, że pomiędzy lampką i jej okablowaniem oraz pomiędzy ruchomymi lub obracającymi się częściami pojazdu (np. opony/kola, zawieszenie, drzwi itp.) jest odpowiednia wolna przestrzeń. 7. Należy upewnić się, że lampka jest zamontowana w bezpiecznej odległości od przedmiotów wrażliwych na temperaturę. Nie należy prowadzić przewodów wzdłuż lub w pobliżu gorących, ostrych lub ruchomych powierzchni, które mogłyby uszkodzić przewody. 8. Podczas układania przewodów należy trzymać je z dala od anteny radiowej i jej przewodów, aby zmniejszyć zakłócenia radiowe. 9. Należy pracować tylko pod określonym napięciem, podanym w specyfikacji. 10. Należy używać wyłączników, przewodów i bezpieczników o odpowiednich rozmiarach. 11. Nie otwierać produktu i nie dokonywać żadnych modyfikacji lampy ani przewodów; w przypadku jakichkolwiek wadliwych/nieprawidłowo działających urządzeń należy skontaktować się z naszym serwisem posprzedażowym. 12. Lampka nagrzewa się bardzo mocno podczas pracy i pozostaje gorąca po zakończeniu użytkowania. Nie należy dotykać lampy, gdy jest gorąca. 13. Nie czyszczyć za pomocą substancji łatwopalnych ani nie przykrywać materiałami łatwopalnymi.

ПРЕДУПРЕЖДЕНИЯ

1. Серия Philips Ultinon Drive одобрена в соответствии с правилами UN ECE R149 и поэтому может устанавливаться и эксплуатироваться на дорогах общего пользования. Обратите внимание: Вы сами несете ответственность за то, чтобы установка и использование светодиодных светильников соответствовали применимым местным и специфическим для каждой страны законодательным требованиям. Это включает, но не ограничивается следующим: Устанавливайте только парами. Общее количество всех номеров фар дальнего света, установленных на автомобиле, не должно превышать 100. Функция Boost не разрешена для использования на дорогах общего пользования. 2. Не смотрите прямо на источник света во время работы из-за чрезвычайной силы светового потока. 3. Не устанавливайте фонари в местах, которые загораживают обзор водителю; устанавливайте их на местах/устройствах, предназначенных для этих целей. 4. Рекомендуется профессиональная установка. 5. Убедитесь, что установка не будет мешать существующим системам автомобиля, датчикам системы подушек безопасности, переднему и сигнальному освещению и т.д. 6. Обеспечьте достаточное расстояние между фонарем и его проводкой, между любыми движущимися или вращающимися частями автомобиля (например, шинами/колесами, подвеской, дверями и т.д.). 7. Убедитесь, что фонарь установлен на безопасном расстоянии от чувствительных к температуре предметов. Не прокладываете провода вдоль или вблизи горячих, острых или движущихся поверхностей, которые могут повредить проводку. 8. При прокладке проводов держитесь подальше от радиоантенн и проводов, чтобы минимизировать радиопомехи. 9. Работайте только при указанных напряжениях, указанных в технических характеристиках. 10. Используйте выключатели, провода и предохранители соответствующего размера. 11. Не вскрываете изделие и не вносите никаких изменений в лампу или кабели; по поводу любых дефектов/неисправностей обращайтесь в службу поддержки послепродажного обслуживания. 12. Лампа сильно нагревается во время работы и остается горячей после использования. Не прикасайтесь к горячему светильнику. 13. Не чистите его легковоспламеняющимися веществами и не накрывайте легковоспламеняющимися материалами.

VAROITUKSET

1. Philips Ultinon Drive -sarjan valaisimet on tyyppihväkäsytty UN ECE R149 -asetuksen mukaisesti, joten niitä voidaan asentaa ja käyttää yleisillä teillä. Huomaa: On omalla vastuulla varmistaa, että LED-valopalkkien asennus ja käyttö on paikallisten ja maakohtaisten lakien asettamien vaatimusten mukaista. Tähän kuuluvat muun muassa seuraavat: Asenna vain pareittain. Ajoneuvoon asennettujen kaukovalojen kaikkien viitenumeroiden yhteismäärä saa olla enintään 100. Boost-toiminto ei ole sallittu käytettävissä yleisillä teillä. 2. Älä katso suoraan valonlähteeseen käytön aikana suoraan valotehvo vuoksi. 3. Älä asenna valoja paikkaan, joka estää kulkettajien näkyyden; asenna se paikkaan/laitteisiin, jotka on suunniteltu tähän tarkoitukseen. 4. Ammattimainen asennus on suositeltavaa. 5. Varmista, että asennus ei häiritse ajoneuvon ollemissa olevia järjestelmiä, turvatyynyjärjestelmän antureita, etu- ja merkkivaloja jne. 6. Varmista, että valaisimen ja sen johdotuksen sekä ajoneuvon turvakäsi ajoneuvon liikkuvien tai pyörivien osien (esim. renkaat/pyörät, joustus, ovet jne.) välissä on riittävästi tilaa. 7. Varmista, että valo on asennettu turvasien etäisyyden päähän lämpötilaerhistä osista. Älä reititä johtoja kuumia, teräviä tai liikkuvia pintoja pitkin tai niiden läheisyyteen – näin ennaltaehkäiset johtojen vaurioitumisen ja mahdollisen oikosulun tai valonvalojen toimimattomuuden. 8. Kun määrittät johtojen reititystä, pysy kaukana radioantennista ja johdoista radiohäiriöiden ja maholmisen osituksen alalla. 9. Käytä vain eritellyssä mainitulla jänniteläueellä. 10. Käytä oikean kokoisia (virrankestävät) kytkimiä, johtoja ja sulakkeita. 11. Älä avaa tuotetta, äläkä tee mitään muutoksia lampun tai johtoihin; jos laite on viallinen/virheellinen, ota yhteyttä asiakaspalveluumme. 12. Valaisin kuumentee erittäin kuumaksi käytön aikana ja pysyy kuumana käytön jälkeen. Älä koske valaisimeen sen ollessa kuumaa. 13. Älä puhdistaa syttyvällä aineella tai peitä syttyvillä materiaaleilla.

ADVARSLER

1. Philips Ultinon Drive-serien er typegodkendt i henhold til UN ECE R149-regulativet og kan derfor installeres og anvendes på offentlige veje. Bemærk: Det er dit eget ansvar at sikre, at installation og brug af LED-lysbjelkerne overholder de gældende lokale og landesspecifikke lovkra. Dette omfatter, men er ikke begrænset til: Må kun monteres parvis. Summen af alle referansenumre for fjernlysen monteret på køretøjet må ikke overstige 100. Boost-funktionen er ikke tilladt til brug på offentlige veje. 2. Kig ikke direkte ind i lyskilden under drift på grund af ekstremt lysstråle. 3. Monter ikke lygterne på steder, der hindrer førerens udsyn; monter dem på steder/anordninger, der er beregnet til dette formål. 4. Professionel installation anbefales. 5. Sørg for, at installationen ikke forstyrrer eksisterende systemer i køretøjet, sensorer i aircagesystemet, fremadrettede og signalbelysning osv. 6. Sørg for, at der er tilstrækkelig afstand mellem lygten og dens ledninger og mellem alle bevægelige eller roterende dele på køretøjet (f.eks. dæk/hjul, affjedring, døre osv.). 7. Sørg for, at lygten er monteret i en sikker afstand fra temperaturfølsomme genstande. Ledninger må ikke føres langs eller i nærheden af varme, skarpe eller bevægelige overflader, der kan beskadige ledningerne. 8. Når du udlægger ledningsforingen, skal du holde dig væk fra radioantenne og ledninger for at minimere radiointerferens. 9. Brug kun under de angivne spændinger som nævnt i specifikationerne. 10. Brug afbrydere, ledninger og kredsløbssikringer af passende størrelse. 11. Åbn ikke produktet og foretag ingen ændringer på lampen eller kablerne; for defekte/fejlfungerende enheder bedes du kontakte vores eftersalgsservice. 12. Lygten bliver meget varm under drift og forbliver varm efter brug. Rør ikke ved lygten, når den er varm. 13. Rengør ikke med brændbart stof og dæk ikke med brændbare materialer.

ADVARSLER

1. Philips Ultinon Drive-serien er typegodkjent i henhold til UN ECE R149-forskriften og kan derfor installeres og brukes på offentlig vei. Vennligst merk: Det er ditt eget ansvar å sikre at installasjonen og bruken av LED-lysbjelkene er i samsvar med gjeldende lokale og landsspesifikke lovkra. Dette inkluderer, men er ikke begrenset til: Installer kun i par. Summen av alle referansenumre for fjernlysen monteret på kjøretøyet må ikke overstige 100. Boost-funksjon er ikke tillatt for bruk på offentlig vei. 2. Ikke se direkte inn i lyskilden under drift på grunn av ekstremt lyseffekt. 3. Ikke monter lysene på et sted som hindrer sikten til sjåføren; installer dem på plasseringer/enheter som er utformet for slike formål. 4. Profesjonell installasjon anbefales. 5. Sørg for at installasjonen ikke forstyrrer eksisterende kjøretøysystemer, kollisjonsputesystemens sensorer, forover- og signallys osv. 6. Sørg for tilstrekkelig klaring mellom lyset og ledningene, mellom bevegelige eller roterende deler av kjøretøyet (f.eks. dekk/hjul, fjæring, dører osv.). 7. Sørg for at lyset er monteret i sikker avstand fra temperaturfølsomme gjenstander. Ikke før ledninger langs eller nær varme, skarpe eller bevegelige overflater som kan skade ledningene. 8. Når du legger ut ledningsforing, hold deg unna radioantenne og ledninger for å minimere radiointerferens. 9. Bruk kun under spesifiserte spenninger som nevnt i spesifikasjonene. 10. Bruk passende dimensjonerte brytere, ledninger og kretsikringer. 11. Ikke åpne produktet og ikke gjør noen modifikasjoner på lampen eller kablene; for eventuelle defekte/feilfungerende enheter, vennligst kontakt vår etter salgsservice. 12. Lyset blir veldig varmt under drift og forblir varmt etter bruk. Ikke berør lyset når det er varmt. 13. Ikke rengjør med brennbare stoffer eller dekk til med brennbare materialer.

VARNINGAR

1. Philips Ultinon Drive-serien är typgodkänd enligt UN ECE R149 och får därför installeras och användas på allmänna vägar. Observera: Det är ditt eget ansvar att se till att installationen och användningen av LED-ljusstakarna överensstämmer med tillämpliga lokala och landspecifika lagkrav. Detta inkluderar, men är inte begränsat till: Montera endast i par. Summan av alla referensnummer för de heljussstrålkastare som är monterade på fordonet får inte överstiga 100. Boost-funktionen är inte tillåten för användning på allmänna vägar. 2. Titta inte direkt in i ljuskällan under drift på grund av det extremt höga ljusflödet. 3. Montera inte lamporna på någon plats som hindrar förarens sikt; montera dem på plattor/anordningar som är avsedda för detta ändamål. 4. Professionell installation rekommenderas. 5. Se till att installationen inte stör befintliga fordonssystem, sensorer för krocksuddsystem, framåt- och signalbelysning etc. 6. Se till att det finns tillräckligt avstånd mellan lampan och dess ledningar, mellan alla rörliga eller roterande delar av fordonet (t.ex. däck/hjul, fjädning, dörrar osv.). 7. Se till att lampan är monterad på ett säkert avstånd från temperaturkänsliga föremål. För inte ledningar längs eller i närheten av heta, vassa eller rörliga ytor som kan skada ledningarna. 8. När du lägger ut ledningsdragnings, håll dig borta från radioantenner och ledningar för att minimera radiostörningar. 9. Använd endast under de angivna spänningarna som nämns i specifikationerna. 10. Använd strömbrytare, ledningar och kretsåtkringar av lämplig storlek. 11. Öppna inte produkten och gör inga ändringar på lampan eller kablar; för defekta/felaktiga enheter, kontakta vår kundtjänst. 12. Lampan blir mycket varm under drift och förblir varm efter användning. Rör inte lampan när den är varm. 13. Rengör inte med brännbara ämnen och täck inte med brännbara material.

AVVERTENZE

1. La serie Philips Ultinon Drive è omologata secondo la normativa UN ECE R149 e può quindi essere installata e utilizzata su strade pubbliche. Nota bene: è responsabilità dell'utente assicurarsi che l'installazione e l'uso delle barre luminose a LED siano conformi ai requisiti di legge locali e specifici del Paese. Ciò include, ma non si limita a: Installare solo in coppia. Il totale di tutti i numeri di riferimento dei proiettori abbaglianti montati sul veicolo non può superare i 100. La funzione Boost non è consentita per l'uso su strade pubbliche e può essere utilizzata solo fuori strada. 2. Non guardare direttamente nella sorgente luminosa durante il funzionamento a causa dell'estrema luminosità. 3. Non montare le luci in posizioni che ostacolano la visuale del conducente; installarle in luoghi/dispositivi progettati a tale scopo. 4. Si raccomanda un'installazione professionale. 5. Assicurarsi che l'installazione non interferisca con i sistemi esistenti del veicolo, i sensori del sistema airbag, l'illuminazione anteriore e di segnalazione, ecc. 6. Assicurarsi che vi sia uno spazio adeguato tra la luce e il suo cablaggio, tra le parti mobili o rotanti del veicolo (ad esempio, pneumatici/ruote, sospensioni, porte, ecc.). 7. Assicurarsi che la luce sia montata a una distanza di sicurezza da oggetti sensibili alla temperatura. Non far passare i cavi lungo o vicino a superfici calde, taglienti o in movimento che potrebbero danneggiarli. 8. Quando si stendono i fili, non avvicinarsi all'antenna radio e ai cavi per ridurre al minimo le interferenze radio. 9. Utilizzare solo le tensioni specificate nelle specifiche. 10. Utilizzare interruttori, cavi e fusibili di dimensioni adeguate. 11. Non aprire il prodotto e non apportare modifiche alla lampada o ai cavi; per qualsiasi dispositivo difettoso/malfunzionante, contattare il nostro servizio post-vendita. 12. La lampada diventa molto calda durante il funzionamento e rimane calda dopo l'uso. Non toccare la lampada quando è calda. 13. Non pulire con sostanze infiammabili e non coprire con materiali infiammabili.

ADVERTENCIAS

1. La serie Ultinon Drive de Philips está homologada según la normativa UN ECE R149 y, por tanto, puede instalarse y utilizarse en la vía pública. Por favor, tenga en cuenta: Es su propia responsabilidad asegurarse de que la instalación y el uso de las barras de luces LED cumplen con los requisitos legales locales y específicos del país. Este producto se instala sólo por pares. La suma de todos los números de referencia de los faros de luz larga montados en el vehículo no puede superar los 100. La función Boost no está permitida para su uso en la vía pública y sólo puede utilizarse fuera de ella. 2. No mire directamente a la fuente de luz durante el funcionamiento debido a la salida de luz extrema. 3. No monte las luces en ningún lugar que obstruya o impida la visión del conductor, instálelas en lugares/dispositivos que estén diseñados para tal fin. 4. Se recomienda una instalación profesional. 5. Asegurese de que la instalación no interfiera con los sistemas existentes en el vehículo, los sensores del sistema de airbag, la iluminación delantera y de señalización, etc. 6. Asegúrese de que existe un espacio libre adecuado entre la luz y su cableado, entre cualquier parte móvil o giratoria del vehículo (por ejemplo, neumáticos/ruedas, suspensión, puertas, etc.). 7. Asegúrese de que la luz está montada a una distancia segura de los objetos sensibles a la temperatura. No coloque los cables a lo largo o cerca de superficies calientes, afiladas o en movimiento que puedan dañar el cableado. 8. Mantenga los cables de nuestro producto alejados de la antena de radio y del cableado para minimizar las interferencias de radio. 9. Opere sólo bajo los voltajes especificados en las especificaciones. 10. Utilice interruptores, cables y fusibles del tamaño adecuado. 11. No abra el producto y no realice ninguna modificación/ reparación en la lámpara o en los cables, para cualquier dispositivo defectuoso/mal funcionamiento, póngase en contacto con nuestro servicio postventa. 12. La lámpara se calienta mucho durante su funcionamiento y permanece caliente después de su uso por lo que se recomienda no tocar luz cuando esté caliente. 13. No limpiar con sustancias inflamables ni cubrir con materiales inflamables.

ADVERTÊNCIAS

1. A série Philips Ultinon Drive é homologada de acordo com o regulamento UN ECE R149 e pode, portanto, ser instalada e operada em estradas públicas. Atenção: É da sua própria responsabilidade assegurar que a instalação e utilização das barras de luz LED cumpre com os requisitos legais locais e específicos do país em questão. Isto inclui, mas não está limitado a: Instalar apenas em pares. O total de todos os números de referência dos faróis de máximos montados no veículo não pode exceder 100. A função Boost não é permitida para utilização em estradas públicas e só pode ser utilizada fora de estrada. 2. Não olhar diretamente para a fonte de luz durante o funcionamento devido à saída extremamente forte. 3. Não montar as luzes em qualquer local que obstrua a visão do condutor; instálâ-las em locais/dispositivos concebidos para o efeito. 4. Recomenda-se a instalação profissional. 5. Certifique-se de que a instalação não interfira com os sistemas existentes do veículo, sensores do sistema de airbag, iluminação frontal e de sinalização, etc. 6. Assegurar que existe uma folga adequada entre a luz e a sua cablagem, entre quaisquer partes móveis ou rotativas do veículo (por exemplo, pneus/rodas, suspensão, portas, etc.). 7. Assegurar que a luz é montada a uma distância segura de objectos sensíveis à temperatura. Não encaminhar fios ao longo ou próximo de superfícies quentes, cortantes ou móveis que possam danificar a cablagem. 8. Ao colocar o encaminhamento dos fios, manter-se afastado da antena de rádio e do cabeamento para minimizar as interferências radioelétricas. 9. Só operar sob as tensões especificadas, tal como mencionado nas especificações. 10. Utilizar interruptores, fios e circuitos de fusão de tamanho adequado. 11. Não abrir o produto e não fazer quaisquer modificações na lâmpada ou cabos; para quaisquer dispositivos defeituosos/mal funcionais, contactar o nosso serviço pós-venda. 12. A luz torna-se muito quente durante o funcionamento e permanece quente após a sua utilização. Não tocar na luz quando está quente. 13. Não limpar com substância inflamável ou cobertura por materiais inflamáveis.

WAARSCHUWINGEN

1. De Philips Ultinon Drive-serie heeft een UN ECE R149 keur en is geschikt voor gebruik op de openbare weg. Let op: het is uw eigen verantwoordelijkheid dat het gebruik van de LED-lichtbalken in overeenstemming is met toepasselijke wetgeving. Dit omvat, maar is niet beperkt tot het gebruik van LED verlichting in sets. Het totaal van alle op het voertuig gemonteerde verlichting voor groot licht mag niet meer dan 100 bedragen. De Boost-functie is niet toegestaan voor gebruik op de openbare weg en mag alleen off-road worden gebruikt. 2. Kijk niet rechtstreeks in de lichtbron als die aan staat, vanwege de extreem grote lichtopbrengst. 3. Monteer de verlichting niet op een plaats die het zicht van de bestuurder belemmert; installeer de verlichting uitsluitend op een plaats en toepassing die daarvoor bedoeld is. 4. Professionele installatie wordt aanbevolen. 5. Zorg ervoor dat de installatie niet interfereert met bestaande voertuigsystemen, zoals de sensoren van airbagsystemen, vooruit- en signaalverlichting, enz. 6. Zorg ervoor dat er voldoende ruimte is tussen de lamp en de bedrading, en tussen bewegende of roterende delen van het voertuig (bv. banden/wielen, ophanging, deuren, enz.). 7. Zorg ervoor dat de lamp op een veilige afstand van temperatuurgevoelige objecten is gemonteerd. Leid de stroomdraden niet langs of in de buurt van hete, scherpe of bewegende oppervlakken die de bedrading kunnen beschadigen. 8. Blijf bij het leggen van de bedrading uit de buurt van radio-antennes en de radiobedrading om radio-interferentie te minimaliseren. 9. Gebruik voor de LED lichtbalk uitsluitend de gespecificeerde voltage zoals vermeld in de specificaties. 10. Gebruik schakelaars, draden en circuitzekerings van de juiste afmetingen. 11. Open het product niet en breng geen wijzigingen aan de lamp of de kabels aan; neem bij defecte/slecht functionerende apparaten contact op met onze service afdeling. 12. De lamp wordt zeer heet tijdens het gebruik en blijft heel na het gebruik. Raak de lamp niet aan wanneer deze heet is. 13. Niet schoonmaken met ontvlambare stoffen of bedekken met ontvlambare materialen.

AVERTISMENTE

1. Seria Philips Ultinon Drive este regulat omologată în conformitate cu regulamentul UN ECE R149 și, prin urmare, poate fi instalată și utilizată pe drumurile publice. Vă rugăm să rețineți: Este responsabilitatea dumneavoastră să vă asigurați că instalarea și utilizarea barelor luminoase cu LED-uri respectă cerințele legale locale și specifiche ficăre țări. Aceasta include, dar nu se limitează la: Instalati numai in perechi. Totalul tuturor numerelor de referință ale farurilor de față lungă montate pe vehicul nu poate depăși 100. Funcția Boost nu este permisă pentru utilizarea pe drumurile publice și poate fi utilizată numai în afara drumului. 2. Nu priviți direct în sursa de lumină în timpul funcționării din cauza emisie extrem de luminoase. 3. Nu montați farurile în locuri care obstrucționează vederea soferului; instalați-le pe locații/dispozitive care sunt proiectate în acest scop. 4. Se recomandă instalarea profesională. 5. Asigurați-vă că instalarea nu va interfera cu sistemele existente ale vehiculului, cu senzorii sistemului de airbag, cu luminile din față și de semnalizare etc. 6. Asigurați-vă că există un spațiu liber adecvat între lumină și cablajul acesteia, între orice sistem mobil sau rotative ale vehiculului (de exemplu, anvelope/roți, suspensie, uși etc.). 7. Asigurați-vă că lumina este montată la o distanță de siguranță față de obiectele sensibile la temperatură. Nu treceți firele de la o lungul sau în apropierea unor suprafețe fierbinți, ascuțite sau în miscare care ar putea deteriora cablajul. 8. Atunci când se trasează traseul rutier, nu vă apropiați de antenele și cablurile radio pentru a minimiza interferențele radio. 9. Funcționarii numai sub tensiunile specificate, așa cum sunt menționate în specificații. 10. Utilizați întrerupătoare, fire și siguranțe de circuit de dimensiuni adecvate. 11. Nu deschideți produsul și nu efectuați nicio modificare la lampă sau la cabluri; pentru orice dispoziție defect/nefuncțional, vă rugăm să contactați serviciul nostru post-vânzare. 12. Lampă devine foarte fierbinte în timpul funcționării și rămâne fierbinte după utilizare. Nu atingeți lumina când este fierbinte. 13. Nu curățați cu substanțe inflamabile și nu acoperiți cu materiale inflamabile.

UPOZORNENIA

1. Seria Philips Ultinon Drive je typovo schválená podľa predpisu EHK OSN R149, a preto sa môže inštalovať a prevádzkovať na verejných komunikáciách. Upozornenie: Je vaša vlastnou zodpovednosťou zabezpečiť, aby inštalácia a používanie LED svetelných panelov boli v súlade s platnými miestnymi právnymi požiadavkami a právnymi požiadavkami špecifickými pre danú krajinu. To zahŕňa okrem iného: Inštalujte iba v pároch. Celkový súčet všetkých referenčných čísel diaľkových svetlometov namontovaných na vozidle nesmie presiahnuť 100. Funkcia Boost nie je povolená na používanie na verejných komunikáciách a môže sa používať len v teréne. 2. Počas prevádzky sa nedeviate priamo do zdroja svetla kvôli extrémne silnému svetelnému výkonu. 3. Svetlá nemontujte na miesta, ktoré bránia vodičovi vo výhľade; inštalujte ich na miesta/zariadenia, ktoré sú na to určené. 4. Doporučujeme odbornú inštaláciu. 5. Uistite sa, že inštalácia nebude zasahovať do existujúcich systémov vozidla, snímačov systému airbagov, predného a signálneho osvetlenia atď. 6. Zabezpečte dostatočný voľný priestor medzi svetlom a jeho kabeľzväz, medzi akýmkoľvek pohyblivými alebo rotujúcimi časťami vozidla (napr. pneumatikami/kolami, zavesením, dverami atď.). 7. Zabezpečte, aby bolo svetlo namontované v bezpečnej vzdialenosti od predmetov citlivých na teplotu. Nevedte kabeľ pozdĺž horúcich, ostrých alebo pohyblivých povrchov, ktoré by mohli poškodiť kabeľ, ani v ich blízkosti. 8. Pri rozmiestňovaní vedenia káblov sa nepribližujte k rádiovým anténam a káblom, aby ste minimalizovali rádiové rušenie. 9. Prevádzkujte len pri špecifikovanom napätí, ako je uvedené v špecifikácii. 10. Používajte vhodné dimenzované spínače, vodiče a poistky obvodov. 11. Výrobok neotvárajte a nevykonávajte žiadne úpravy na svetidle alebo káblach; v prípade akýchkoľvek chybných/nefunkčných zariadení kontaktujte náš popredajný servis. 12. Svetlo sa počas prevádzky veľmi zahrieva a po použití zostáva horúce. Nedotýkajte sa svetla, keď je horúce. 13. Nečistite horľavou látkou ani nezakrývajte horľavými materiálmi.

UPOZORNĚNÍ

1. Řada Philips Ultinon Drive je homologována podle předpisu EHK OSN R149, a proto může být instalována a provozována na veřejných komunikacích. Upozornění: Je vaší vlastní odpovědností zajistit, aby instalace a používání LED světelných panelů bylo v souladu s platnými místními právními předpisy a právními předpisy dané země. To mimo jiné zahrnuje: Instalaci provádějte pouze v párech. Součet všech referenčních čísel diaľkových svetlometů namontovaných na vozidle nesmí překročit 100. Funkce Boost není povolena pro použití na veřejných komunikacích a může být použita pouze v terénu. 2. Během provozu se nedívejte přímo do zdroje světla z důvodu extrémně silného světelného výkonu. 3. Nemontujte světla na místa, která brání řidiči ve výhledu; namontujte je na místa/zariadení, ktoré sú na to určena. 4. Doporučujeme odbornú inštaláciu. 5. Uistite sa, že inštalácia nebude kolidovať so stávajúcimi systémami vozidla, cidly systému airbagů, předním a signálním osvětlením atď. 6. Zajistěte dostatečný odstup mezi světlem a jeho kabeľzväz, mezi jakýmikoliv pohyblivými nebo rotujícími částmi vozidla (např. pneumatikami/koly, zavěšením, dveřmi atď.). 7. Zajistěte, aby bylo světlo namontováno v bezpečné vzdálenosti od předmětů citlivých na teplotu. Nevedte kabely podél horúcich, ostrých nebo pohyblivých povrchů nebo v jejich blízkosti, které by mohly poškodit kabeľ. 8. Při rozvržení vedení kabeľů se nepřibližujte k rádiové anténě a kabeľům, abyste minimalizovali rádiové rušení. 9. Pracujte pouze pod špecifikovaným napätím, jak je uvedeno ve špecifikacích. 10. Používejte vhodné dimenzované spínače, vodiče a jistiťní obvody. 11. Výrobek neotevírajte a neprovádějte žádné úpravy na světidle nebo kabeľech; v případě jakéhokoliv vadného/nefunkčního zariadení se obraťte na náš popredajný servis. 12. Světlo se během provozu velmi zahřívá a po použití zůstává horké. Nedotýkejte se horkého světla. 13. Nečistěte hořlavou látkou ani nezakrývajte hořlavými materiálmi.

ПРЕДУПРЕЖДЕНИЯ

1. Серийте Philips Ultinon Drive са типово одобрени съгласно регламента на ИКЕ на ООН R149 и следователно могат да бъдат инсталирани и експлоатирани на обществени пътища. Моля, обърнете внимание: Ваш а отговорността да се уверите, че инсталирането и използването на LED светлинните ленти е в съответствие с приложимите местни и специфични за страната законови изисквания. Това включва, но не се ограничава до: Монтирайте само по двойки. Общият брой на всички референтни номера на фаровете за дълги светлини, монтирани на автомобила, не може да надвишава 100. Функцията Boost не е разрешена за използване по обществени пътища и може да се използва само извън пътя. 2. Не гледайте директно в източника на светлина по време на работа поради изключително високия светлинен поток. 3. Не монтирайте светлините на място, което пречи на видимостта на водача; монтирайте ги на място/съоръжения, които са предназначени за такава цел. 4. Препоръчва се професионален монтаж. 5. Уверете се, че монтажът няма да попречи на съществуващите системи на автомобила, сензорите на системата за въздушни възглавници, предното и сигналното осветление и др. 6. Уверете се, че между светлината и нейното окабеляване, между всички движещи се или въртящи се части на автомобила (напр. гуми/колея, окачване, врати и др.) има достатъчно разстояние. 7. Уверете се, че светлината е монтирана на безопасно разстояние от чувствителни към температура обекти. Не прокарвайте кабелите покрай или в близост до горещи, остри или движещи се повърхности, които могат да повредят кабелите. 8. При прокарване на маршрута на проводниците не се доближават до радионагнетата и кабелите, за да сведете до минимум радиосмущенията. 9. Работете само при посочените напрежения, както е посочено в спецификациите на LED. Използвайте превключватели, проводници и предпазители на веригата с подходящ размер. 11. Не отваряйте продукта и не правете никакви промени по лампата или кабелите; за всякакви дефектни/неизгивнати устройства, моля, свържете се с нашия следпродажбен сервис. 12. Лампата става много гореща по време на работа и остава гореща след употреба. Не докосвайте лампата, когато е гореща. 13. Не почиствайте със запалими вещества и не покривайте със запалими материали.

HOIATUSED

1. Philips Ultinon Drive seria on tüübikinnituse saanud vastavalt ÜRO ECE R149 määrusele ja seega võib neid paigaldada ja kasutada avalikel teedel. Pange tähele: Te ise vastutate selle eest, et LED-valgustite paigaldamine ja kasutamine vastaks kehivatele kohalikele ja riigispetsiifilisele õigusnormidele. See nõuab muu hulgas järgmist: Paigaldage ainult paarikaupa. Kõikide sõidukile paigaldatud kaugtulede viitenumbri kokku ei tohi ületada 100. Boost-funktsiooni ei ole lubatud kasutada avalikel teedel ja seda võib kasutada ainult väljaspool teid. 2. Ärge vaadake toohtamise ajal otse valgusallikasse, kuna see on äärmiselt valgusküllane. 3. Ärge paigaldage tuled kohtadesse, mis takistavad juhi vaadet; paigaldage need kohtadesse/seadmetesse, mis on selleks ette nähtud. 4. Soovitavalt on professionaalne paigaldus. 5. Veenduge, et paigaldus ei häiri olemasolevaid sõiduki süsteeme, turvapadjasüsteemi andreid, esi- ja signaallühtid jne. 6. Veenduge, et valgusti ja selle juhtestiku ning sõiduki mis tahes liikuvate või pöörlevate osade (nt rehvid/väljed, vedrustus, ukseid jne) vahel on piisav vahemaa. 7. Veenduge, et valgusti on paigaldatud ohutusse kohtadesse temperatuuritundlike objektide. Ärge viige juhtmeid mõnda kuumat, teravalt või liikuvalt pindu või nende lähedusse, mis võivad juhtmeid kahjustada. 8. Juhtmete marsruutimisel hoidke raadiohäirete minimeerimiseks kaugel raadioantennist ja juhtmetest. 9. Tõotage ainult spetsifikatsioonides nimetatud pingetal. 10. Kasutage sobiva suurusega lüliteid, juhtmeid ja vooluuhela kitsmeid. 11. Ärge avage toodet ja ärge tehke lampi või kaablitesse mingeid muudatusi; defektsete/häirete korral viete ühendust meie müüjajärgse teenindusega. 12. Valgusti muutub töö ajal väga kuumaks ja jääb pärast kasutamist kuumaks. Ärge puudutage valgustit, kui see on kuum. 13. Ärge puhastage tuleoheltike ainetega ega katke tuleoheltike materjalidega.

FIGYELMEZTÉSEK

1. A Philips Ultinon Drive sorozat az UN ECE R149 előírás szerint típusjóváhagyással rendelkezik, ezért közdön is telepíthető és üzemeltethető. Megjegyzés: Az Ön saját felelőssége, hogy a LED-es fényfokos beszerelése és használata megfelelően a vonatkozó helyi és országsspecifikus jogi előírásoknak. Ez többek között a következőket foglalja magában: Csak párban szerelje fel. A járműre szerelt távoljáró fényzórók összes referenciaszámának összege nem haladhatja meg a 100-at. A Boost funkció közdön nem használható, és csak terepen használható. 2. Ne nézzen közdvetlenül a fényforrásba működés közben a rendkívül nagy fénykibocsátás miatt. 3. Ne szerelje a lámpákat olyan helyre, amely akadályozza a vezető kilátását; olyan helyre/eszközökre szerelje, amelyeket erre a célra terveztek. 4. Szakszerű beszerelés ajánlott. 5. Győződjön meg arról, hogy a beszerelés nem zavarja a jármű meglévő rendszereit, a légzsákrészeket (érkelekit, az előremenő és jelzőfényeket stb. 6. Biztosítson megfelelő távoljáró lámpa és a kábelezése, valamint a jármű mozgó vagy áramzó részeit (pl. gumibroncsok/kerekek, felfüggesztés, ajtók stb.) közdvetlenül. 7. Biztosítsa, hogy a lámpa a hőmérsékletre érzékeny tárgyaktól biztonságos távolságra legyen felszerelve. Ne vezesse a vezetékeket forró, éles vagy mozgó felületek mentén vagy azok közelebe, amelyek károsíthatják a vezetékeket. 8. A specifikációban említett, meghatározott feszültségek mellett közdjön. 10. Használjon megfelelő méretűt kapcsolót, vezetékeket és áramköri biztosítókat. 11. Ne nyissa ki a terméket, és ne végezzen semmilyen módosítást a lámpán vagy a kábeleken; bármilyen hibás/hibás működésű eszközzel kapcsolatosan forduljon szervizszolgálatunkhoz. 12. A lámpa működés közben nagyon forróvá válik, és használat után is forró marad. Ne érintse meg a lámpát, ha forró. 13. Ne tisztítsa gyűlelony anyaggal, és ne fedje le gyűlelony anyagokkal.

BRĪDINĀJUMI

1. Philips Ultinon Drive sērijas ierīces ir apstiprinātas saskaņā ar ANO EEK R149 noteikumiem, tāpēc tās var uzstādīt un ekspluatēt uz koplietošanas ceļiem. Lūdzam ņemt vērā: Jūs pats esat atbildīgs par to, lai nodrošinātu, ka LED gaismu panelu uzstādīšana n lietošana atbilst spēkā esošajam vietējam un konkrētai valstī raksturīgajam tiesību aktu prasībām. Tas ietver, bet neaprobežojas ar: Uzstādīt tikai pa pāriem. Visu uz transportlīdzekļa uzstādīto tālās gaismas lukturu atsaucams numuru kopējais skaits nedrīkst pārsniegt 100. Pastiprināšanas funkciju nav atļauts izmantot uz koplietošanas ceļiem, un to drīkst izmantot tikai ārpus ceļiem. 2. Eksploatācijas laikā nedrīkst skatīties tieši gaismas avotā, jo tas ir ļoti spilgts. 3. Nemontējiet lukturus vietā, kas traucē vadītājam redzēt; uzstādiet tos vietā/ierīcēs, kas paredzētas šādam nolūkam. 4. Ieteicama profesionāla uzstādīšana. 5. Pārliecinieties, ka uzstādīšana netraucēs esošajiem transportlīdzekļu sistēmām, gaisa spilvena sistēmas sensoriem, priekšējām un signāla apgaismojuma ierīcēm. 6. Pārliecinieties, ka starp gaismu un tās vadiem, jebkurām kustīgām vai rotējošām transportlīdzekļa daļām (piemēram, riepiem/riteņiem, balstiekārtām, durvīm u. c.) ir pietiekams attālums. 7. Pārliecinieties, ka gaisma ir uzstādīta drošā attālumā no temperatūras jutīgiem objektiem. Nevietojiet vadus gar karstām, asām vai kustīgām virsmām vai to tuvumā, kas var sabojāt vadus. 8. Izvietojiet vadus maršrutu, neaizskarot radio antenas un vadus, lai samazinātu radio traucējumu risku. 9. Strādājiet tikai ar specifikācijās norādīto spriegumu. 10. Izmantojiet atbilstošu izmēra slēdzus, vadus un ķēdes drošinātājus. 11. Neatveriet izstrādājumu un neveiciet nekādas izmaiņas lampā vai kabeļos; bojātu/nefunkcionējošu ierīču gadījumā sazinieties ar mūsu pēcpalīdzības servisu. 12. Gaisma darības laikā kļūst ļoti karsta ir specifikācijās paliek karsta. Neizkarīeties lampai, kad tā ir karsta. 13. Neatīriet ar uzliesmojošām vielām un neapklāiet ar uzliesmojošiem materiāliem.

! İSPËJİMAI

1. Philips Ultinon Drive® serijos šviestuvų tipas patvirtintas pagal JT EEK R149 reglamentą, todėl juos galima montuoti ir eksploatuoti viešuosiuose keliuose. Atkreipkite dėmesį: patys atsakote už tai, kad LED švieslentės būtų sumontuotos ir naudojamos laikantis galiojančių vietos ir konkrečios šalies teisinių reikalavimų. Tai, be kita ko, apima: montuoti tik poromis. Visų ant transporto priemonės sumontuotų tolimųjų šviesų žibintų nuorodų numerių suma negali viršyti 100. Štippingo funkcija neleidžiama naudoti viešuosiuose keliuose ir gali būti naudojama tik bekeleje. 2. Eksploatuodami nežūrėkite tiesiai į šviesos šaltinį dėl itin didelio šviesos spausčio.
3. Nemontuokite žibintų tokiose vietose, kuri trukdytų vairuotojų matyti; montuokite juos tam skirtose vietose / įrenginiuose. 4. Rekomenduojamas profesionalus montavimas. 5. Įsitikinkite, kad montavimas netrukdytų esamoms transporto priemonės sistemoms, oro pagalvių sistemoms, jutikliams, priekiniams ir signaliniams apšvietimui ir pan. 6. Užtikrinkite, kad tarp žibinto ir jo laidų, tarp bet kokių judančių ar besisukančių transporto priemonės dalių (pvz., padangų ir (arba) ratų, pakabos, durų ir kt. 7. Užtikrinkite, kad žibintas būtų sumontuotas saugiu atstumu nuo temperatūrai jautrių objektų. Netieskite laidų palei ar šalia karštų, aštrių ar judančių paviršių, kurie gali pažeisti laidus. 8. Tiesdami laidų trasa, laikykitės atokiau nuo radijo antenos ir laidų, kad sumažintumėte radijo trukdžius. 9. Dirbkite tik su nurodytomis įtampomis, kaip nurodyta specifikacijoje. 10. Naudokite tinkamo dydžio jungiklius, laidus ir grandines saugiklius. 11. Neatidarykite gaminio ir nedarykite jokių pakeitimų lempos ar laiduose; dėl bet kokių sugedusių / netinkamai veikiančių prietaisų kreipkitės į mūsų garantinio aptarnavimo tarnybą. 12. Šviestuvus veikimo metu labai įkaista ir po naudojimo lieka karštas. Nelieskite įkaitusios lempučių. 13. Nevalykite degiomis medžiagomis ir nedenkite degiomis medžiagomis.

! OPOZORILA

1. Serija Philips Ultinon Drive® je homologirana v skladu s pravilnikom UN ECE R149, zato se lahko namesti in uporablja na javnih cestah. Upoštečajte: Sami ste odgovorni, da zagotovite, da sta nameštitev in uporaba LED svetlobnih pasov v skladu z veljavnimi lokalnimi in državnimi zakonskimi zahtevami. To med drugim vključuje: nameščajte samo v parih. Seštevek vseh referenčnih številok dolgih luči, nameščeni na vozilu, ne sme presegati 100. Funkcija Boost ni dovoljena za uporabo na javnih cestah in se lahko uporablja le na terenu. 2. Med delovanjem zaradi izjemno močnega svetlobnega toka ne glejte neposredno v vir svetlobe. 3. Luči ne montirajte na mesta, ki ovirajo pogled voznika; namestite jih na mesta/pripončke, ki so za to namenjeni. 4. Priporočljiva je strokovna nameštitev. 5. Prepričajte se, da namestitev ne bo ovirala obstoječih sistemov vozila, senzorjev sistema zračnih blazin, sprednje in signalne osvetlitve itd. 6. Zagotovite, da je med lučjo in njeno napeljavo, med vsemi gibljivimi ali vrtečimi se deli vozila (npr. pnevmatikami/kolesi, vzmetenjem, vrati itd.) dovolj prostora. 7. Zagotovite, da je luč nameščena na varni razdalji od temperaturno občutljivih predmetov. Žice ne napeljte vzdolž ali v bližino vročih, ostrih ali gibljivih površin, ki bi lahko poškodovale napeljavo. 8. Pri polaganju vodnikov se izogibajte radijski anteni in napeljavi, da zmanjšate radijske motnje. 9. Delujte samo pod določenimi napetostmi, kot je navedeno v specifikacijah. 10. Uporabite stikala, žice in varovalke tokokroga ustrezne velikosti. 11. Izdelka ne odpirajte in ne spreminjajte svetilke ali kablov; v primeru okvarjenih/nehpravilnega delovanja naprav se obrnite na našo poprodajno službo. 12. Svetilka se med delovanjem zelo segreje in oстане vroča tudi po uporabi. 13. Luči ne čistite z vnetljivimi snovmi in je ne pokrivajte z vnetljivimi materiali.

! UYARILAR

1. Philips Ultinon Drive serisi, UN ECE R149 yönetmeliğine göre tip onaylıdır ve bu nedenle kamuya açık yollarda kurulabilir ve çalıştırılabilir. Lütfen dikkat: LED ışık çubuklarının kurulumunu ve kullanımını geçeri yerel ve ülkeye özgü yasal gerekliliklere uygun olmasını sağlamak sizin sorumluluğunuzdadır. Bu, aşığıdakileri içerir ancak bunlarla sınırlı değildir: Sadece çift olarak monte edin. Araca monte edilen uzun huzmeli farların tüm referans numaralarının toplamı 100'ü geçemez. Boost fonksiyonunun kamuya açık yollarda kullanılmasına izin verilmez ve sadece yol dışında kullanılabilir. 2. Aşırı ısık çıkışı nedeniyle çalışma sırasında doğrudan ışık kaynağına bakmayın. 3. Işıkları sürücünün görüşünü engelleyecek herhangi bir yere monte etmeyin; bu amaç için tasarlanmış yerlere/çihazlara monte edin. 4. Profesyonel kurulum tavsiye edilir. 5. Kurulumun mevcut araç sistemleri, hava yastığı sistemi sensörleri, ön ve sinyal aydınlatması vb. ile etkileşime girmeyeceğinden emin olun. 6. Işık ve kablo tesisatı arasında, aracin hareketli veya dönen parçaları (örn. lastikler/tekerlekler, süspansiyon, kapılar, vb.) arasında yeterli boşluk olduğundan emin olun. 7. Işığın sıcaklığı duyarlı nesnelere güvenli bir mesafeye monte edildiğinden emin olun. Kabloları, kabloları zarar verebilecek sıcak, keskin veya hareketli yüzeyler boyunca veya yakınında yönlendirmeyin. 8. Kablo döşerken, radyo parazitini en aza indirmek için radyo anteninden ve kablolarından uzak durun. 9. Yalnızca teknik özelliklerde belirtilen voltajlar altında çalıştırın. 10. Uygun boyutta anahtarlar, kablolar ve devre sigortaları kullanın. 11. Ürünü açmayın ve lamba veya kabloları herhangi bir değişiklikt yapmayın; arızalı/arızalı cihazlar için lütfen satış sonrası servisimize iletişime geçin. 12. Işık çalışma sırasında çok ısınır ve kullanımından sonra sıcak kalır. Sıcaktan ışığı dokunmayın. 13. Yanıcı madde ile temizlemeyin veya yanıcı malzemelerle örtmeyin.

1



UD5001LX1;UD5002LX1;UD5004LX1



UD5003LX1



UD5050LX1

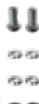

UD5017LX1



2**3****i**

Discarded electrical products must not be disposed together with household waste. Please use recycling facilities. Contact your local authority or retailer for advice on recycling.



UD5003LX1; UD5050LX1; UD5017LX1

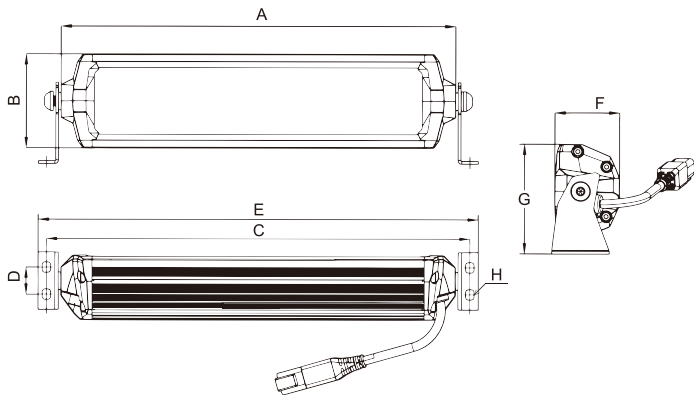

Type	A-mm	B-mm	C-mm	D-mm	E-mm	F-mm	G-mm	H-mm
UD5050LX1	304±2	72±2	326±3	21±2	339±3	49±2	84±2	Φ6.5±0.2mm
UD5003LX1	558±2	72±2	580±3	21±2	593±3	49±2	84±2	Φ6.5±0.2mm
UD5017LX1	1066±4	72±2	1088±4	21±2	1011±4	49±2	84±2	Φ6.5±0.2mm



UD5001LX1; UD5002LX1; UD5004LX1

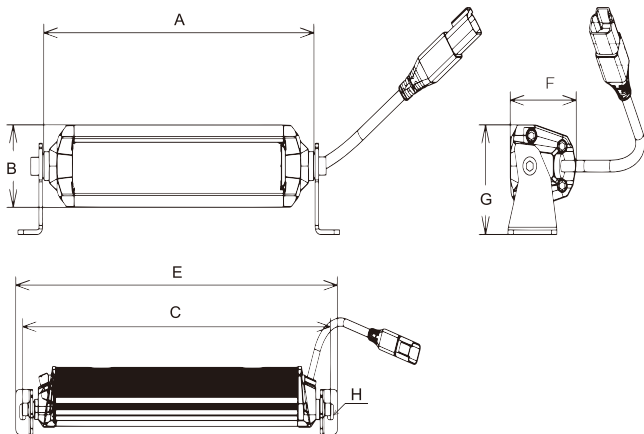

Type	A-mm	B-mm	C-mm	E-mm	F-mm	G-mm	H-mm
UD5001LX1	304±2	46±2	325±3	339±3	49±2	61±2	Φ6.5±0.2mm
UD5002LX1	558±3	46±2	579±3	593±3	49±2	61±2	Φ6.5±0.2mm
UD5004LX1	811±3	46±2	833±4	847±4	49±2	61±2	Φ6.5±0.2mm

5



UD5001LX1; UD5002LX1; UD5004LX1

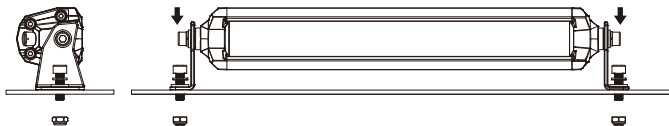

UD5003LX1; UD5050LX1; UD5017LX1

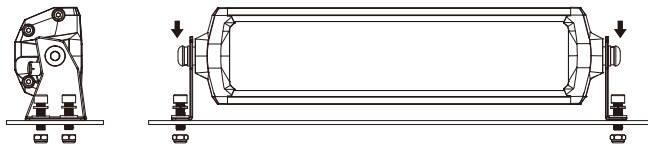
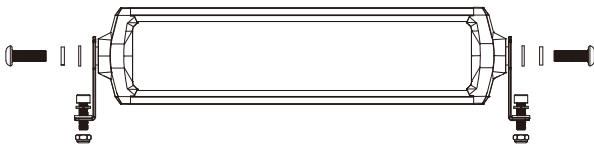

5



Ref. Value
(E...) XX

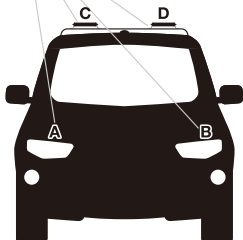

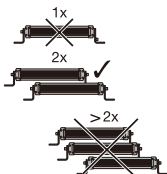

 Ref. Value
 $xx \leq 100$

A: xx
+ B: xx
+ C: xx
+ D: xx
≤ 100

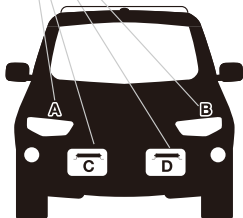

Ref. Value
(E...) XX



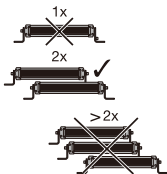

 Ref. Value
 $xx \leq 100$

A: xx
+ B: xx
+ C: xx
+ D: xx
≤ 100

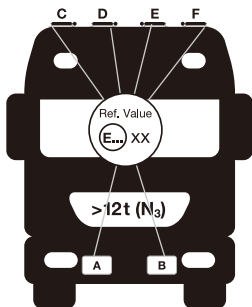

5



Ref. Value $xx \leq 100$

A: xx
+ B: xx
+ C: xx
+ D: xx
+ E: xx
+ F: xx
 ≤ 100

~~1x~~

~~3x~~

~~>4x~~

2x ✓

4x ✓

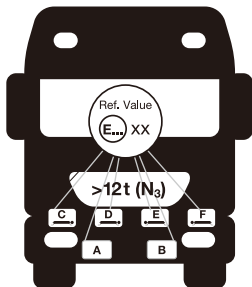

Ref. Value $xx \leq 100$

A: xx
+ B: xx
+ C: xx
+ D: xx
+ E: xx
+ F: xx
 ≤ 100

~~1x~~

~~3x~~

~~>4x~~

2x ✓

4x ✓

6

UD5001LX1; UD5002LX1; UD5004LX1; UD5003LX1

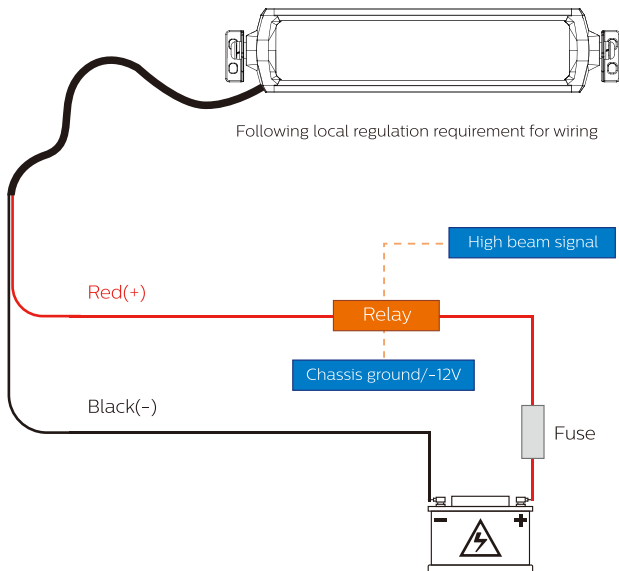

6



UD5017LX1

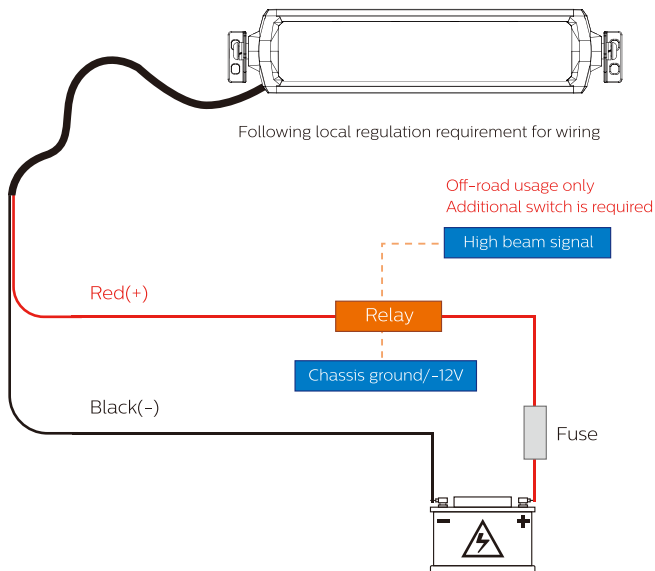



UD5050LX1

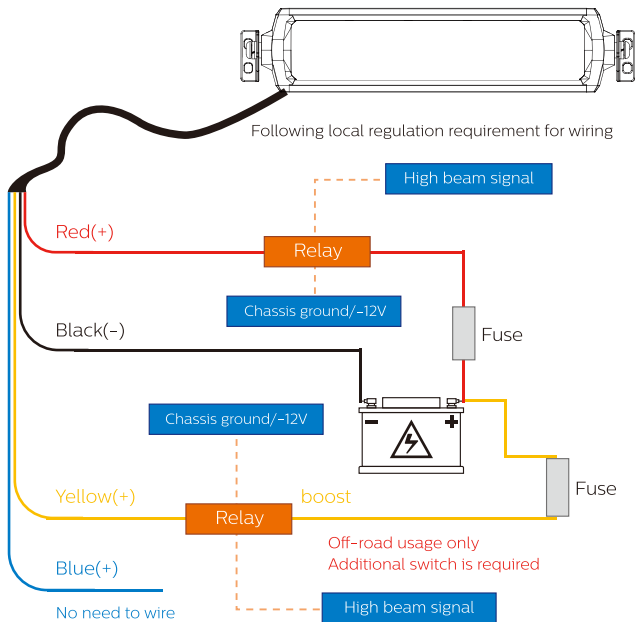

If road-legal high beam (red) and Boost mode (yellow) are turned on together, the light bar will be in boost mode.



Item	Symbol [unit]	UD5001LX1	UD5002LX1	UD5003LX1	UD5004LX1	UD5050LX1		UD5017LX1
Application		Road legal	Road legal	Road legal	Road legal	Road legal	Off-road boost	Off-road
Operating voltage	U [V]	9-30V DC	9-30V DC	9-30V DC	9-30V DC	9-30V DC		9-36V DC
Power-13.2V	P [W]	39±15%	40±15%	38±15%	42±15%	49±15%	56±15%	145±15%
Power-28V	P [W]	39±15%	44±15%	42±15%	48±15%	53±15%	62±15%	140±15%
Flux (@1 min lighting)	Φ [lm]	2500±15%	2900±15%	3600±15%	3200±15%	3300±15%	4000±15%	/
Flux (@30 min lighting)	Φ [lm]	/	/	/	/	/	/	9800±15%
Color temperature	T [K]	6500±15%	6500±15%	6500±15%	6500±15%	6500±15%		6500±15%
Beam shape	/	Combo	Combo	Combo	Combo	Combo		Combo
Beam length(1 lux)	m	387±10%	427±10%	436±10%	458±10%	425±10%	448±10%	724±10%
Beam Width(1 lux)	m	70±10%	70±10%	90±10%	70±10%	90±10%	90±10%	90±10%
ECE Ref. No		37.5	40	45	50	40	Off-road use only	Off-road use only
Operating temperature	[°C]	-40°C+80°C	-40°C+80°C	-40°C+80°C	-40°C+80°C	-40°C+80°C		-40°C+80°C
Storage temperature	[°C]	-40°C+80°C	-40°C+80°C	-40°C+80°C	-40°C+80°C	-40°C+80°C		-40°C+80°C
Weight	[g]	730±15%	1180±15%	1620±15%	1600±15%	1010±15%		2690±15%
Ingress protection	/	IP68 & IP69K	IP68 & IP69K	IP68 & IP69K	IP68 & IP69K	IP68 & IP69K		IP68 & IP69K
Shock resistance	/	IK07	IK07	IK07	IK07	IK07		IK07
Cable length	cm	50	50	50	50	50		140

8

WARRANTY

www.philips.com/support

Name: _____

Address: _____

Phone number: _____

Product name: _____

Purchasing date: _____



Lumileds is the warrantor of this product.
2022© Lumileds Holding B.V. All rights reserved.
Philips and the Philips Shield Emblem are registered
trademarks of Koninklijke Philips N.V.
and are used under license.

3211 008 24322