DE Benutzerhandbuch

NL Gebruikershandleiding

RU Руководство по запуску



Benutzerhandbuch
Bedienung des Control Panel

Gebruikershandleiding
Het Control Panel gebruiken

Руководство по запуску
Использование Пульты управления

DEUTSCH

NEDERLANDS

РУССКИЙ

Inhalt

Über Ihr Pronto Control Panel	1
Überblick	2
Das Control Panel aufladen	3
Und so benutzen Sie Ihr Pronto Control Panel	3
Ihr Heimkino-System bedienen	3
Einstellungen Ihres Pronto ändern	5
Support	6
Das Control Panel warten	6
Fehlersuche	7
Technische Angaben	8
IFU Approbation / Safety Content TSU9600	i
FCC Compliancy	i
Marking	i

Über Ihr Pronto Control Panel

Ihr **TSU9600 Control Panel** wurde mit größter Sorgfalt entwickelt und hergestellt, um Ihnen eine zuverlässige und einfache Bedienung Ihres Heimkino-Systems zu bieten. Es wurde von Ihrem Techniker vorprogrammiert und beinhaltet eine sogenannte Konfigurations-Datei mit allen Codes, grafischen Schaltflächen und Navigationsfunktionen.



Überblick

Control Panel

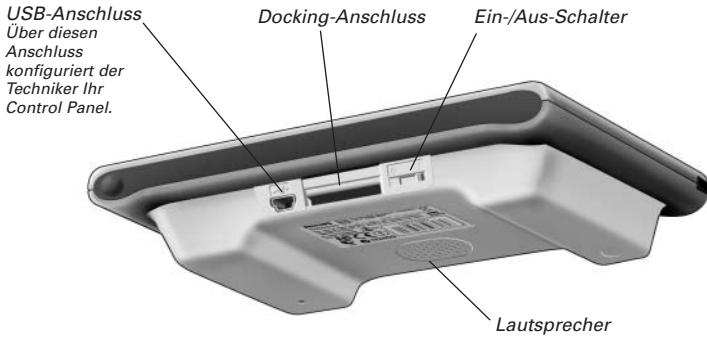
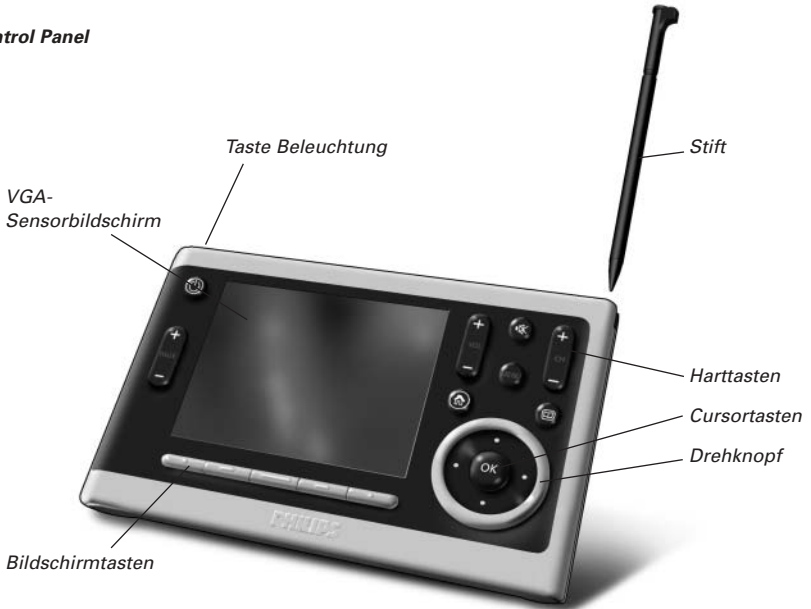

Dockstation

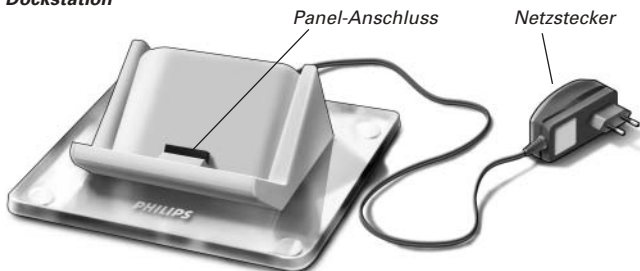

Das Control Panel aufladen

Wenn die **Batterieanzeige**  auf dem Bildschirm rot leuchtet, wird es Zeit, Ihr Control Panel aufzuladen. Je nachdem, wie Ihr Control Panel konfiguriert wurde, reicht die Batterieleistung noch einen oder mehrere Tag(e).

Hinweis *Die Lebensdauer Ihres Akkus hängt davon ab, wie die Einstellungen für die Zeitabschaltung und das drahtlose Netzwerk konfiguriert wurden. Wenn Sie bemerken, dass die Leistung Ihres Akkus nachlässt, wenden Sie sich an Ihren Techniker.*

Wenn Sie das Control Panel auf die Dockstation stellen, leuchtet die rote Lade LED an der Vorderseite der Dockstation auf.

Das Control Panel ist vollständig aufgeladen, wenn die **Lade LED** erlischt. Dies kann 3 bis 4 Stunden dauern.



Wenn der Batteriestand niedrig ist und die Lade LED nicht aufleuchtet, prüfen Sie:

- ob der Ein-/Aus-Schalter auf der Unterseite des Control Panels auf 1 steht.
- ob die Dockstation am Stromnetz angeschlossen ist. Ist der Netzstecker angeschlossen, leuchtet die Dockstation.
- ob das Control Panel richtig auf der Dockstation aufliegt.
- ob der Panel-Anschluss sauber ist und freiliegt.

Tipp *Das Control Panel sollte immer auf die Dockstation gestellt werden, wenn es nicht benutzt wird. Auch wenn der Bildschirm des Control Panels nicht beleuchtet ist, verbraucht das Control Panel Energie.*

Und so benutzen Sie Ihr Pronto Control Panel

Ihr Heimkino-System bedienen

Bildschirm des Control Panels aktivieren

- Berühren Sie den **Sensorbildschirm** mit dem Stift des Control Panels oder mit Ihren Fingern.
- oder-
- Drücken Sie die Taste **Beleuchtung**.

Je nachdem, welche Einstellungen auf der **Bildschirmeinstellungsseite** festgelegt wurden, wird der Bildschirm auch aktiviert, wenn Sie:

- das Control Panel weit genug zu sich **kippen**.



-oder-

- eine der **5 Bildschirmtasten** unter dem Bildschirm oder eine der **Harttasten** drücken.

Hinweis Die folgenden Tasten senden Befehle an Ihre Geräte, ohne den Bildschirm zu aktivieren: Channel Up/Down (Kanalwahltasten); Volume Up/Down (Lautstärketasten); Menu (Menü); Guide (Handbuch); Power (Ein/Aus); Mute (Stummschalten)

Das Control Panel bedienen

Tasten auf dem Sensorbildschirm

Mit diesen Tasten können Sie

- eine Aktion Ihres Heimkinos aktivieren
- die verschiedenen Geräte Ihres Heimkinos bedienen



Batterieanzeige

WiFi-Anzeige



WiFi-Stärke
(4 Stufen)



Keine
Erkennung



Keine
Verbindung

Kein Symbol Kein Netzwerk

Bildschirmtasten

Die Funktionen der Bildschirmtasten hängen von der jeweiligen Seite ab, die gerade auf dem Bildschirm angezeigt wird.

Harttasten Ihres Control Panels

Die Harttasten Ihres Control Panels haben feste Funktionen für die unterschiedlichen Aktionen Ihres Heimkinos.

Hinweis Die Bildschirmanzeigen Ihres Control Panels wurden von Ihrem Techniker benutzerspezifisch konfiguriert und können anders aussehen als auf der Abbildung oben.

Das Control Panel ein- und ausschalten

Ein-/Aus-Schalter

Mit dem Ein-/Aus-Schalter auf der Unterseite des Control Panels schalten Sie Ihr Control Panel ein und aus.



Tip Schalten Sie Ihr Control Panel vor jedem Transport aus, damit der Sensorbildschirm nicht aktiviert und der Akku langsamer entladen wird.

Einstellungen Ihres Pronto ändern

Hinweis Es ist möglich, dass Ihr Techniker den Zugriff auf die Einstellungen gesperrt hat. Normalerweise wurde Ihr Pronto Control Panel vollständig programmiert und es sind keine Änderungen notwendig.

Die Einstellungsseiten öffnen:

- Halten Sie das Symbol **Settings**  mindestens 3 Sekunden lang gedrückt.

General (Allgemein)

Auf der **Info-Seite** finden Sie Angaben zu Version und Netzwerk, sowie zum Speicherstatus.



Aufrufen der anderen Einstellungsseiten

- Tippen Sie auf die entsprechenden Registerkarten.

Datum- und Uhrzeiteinstellungen ändern

- 1 Tippen Sie auf eine der Tasten für Monat, Tag, Jahr oder Uhrzeit. Die Taste leuchtet auf.
- 2 Stellen Sie mit '-' und '+' das Datum und die Uhrzeit ein.

Lautstärke einstellen

- Stellen Sie mit '-' und '+' die Lautstärke ein.

Die **allgemeine Lautstärke** bezieht sich auf alle Töne, die Sie während der Bedienung Ihres Control Panels hören.

Die **Tastenlautstärke** bezieht sich auf den Standardton, den Sie hören, wenn Sie eine Taste drücken.

Tip Halten Sie die Tasten '-' und '+' gedrückt, um schneller die gewünschte Einstellung zu erreichen.

Screen (Bildschirm)

Änderung der Aktivierungseinstellungen

- Wählen Sie mit den Tasten die gewünschte Aktivierung:
Bewegungssensor: Das Control Panel schaltet sich ein, wenn es gekippt wird.
Bildschirmtasten: Das Control Panel schaltet sich ein bzw. sendet IR-Signale, wenn eine der Bildschirmtasten gedrückt wird
Cursortasten: Das Control Panel schaltet sich ein bzw. sendet IR-Signale, wenn eine der Cursortasten gedrückt wird.



Sensorbildschirm kalibrieren

- Tippen Sie auf die Taste Kalibrieren.
- Folgen Sie den Anweisungen auf dem Bildschirm und bestimmen Sie die 4 Ecken des Bildschirms.
Der Sensorbildschirm wurde kalibriert.

Ändern der Zeitabschaltung und der Helligkeit:

- Wählen Sie mit '-' und '+' die entsprechenden Einstellungen.

Verlassen der Einstellungsseiten

- Drücken Sie die rechte Bildschirmtaste **Beenden (Exit)**.

Hinweis Der Bildschirm wurde im Werk kalibriert. Wählen Sie diese Funktion nur, wenn Sie Probleme mit dem Sensorbildschirm haben.

Support

Das Control Panel warten

Achten Sie darauf, dass der Sensorbildschirm nicht beschädigt wird

- Lassen Sie das Control Panel nicht fallen und vermeiden Sie harte Stöße.
- Verwenden Sie zur Bedienung des Sensorbildschirms den Stift Ihres Control Panels oder Ihre Finger.

Achtung Verwenden Sie niemals einen Kugelschreiber, Bleistift oder einen anderen scharfen Gegenstand zur Bedienung Ihres Sensorbildschirms, um Kratzer zu vermeiden.

Schützen Sie das Control Panel vor hohen Temperaturen

Stellen Sie es nicht in die Nähe von Heizungen und anderen Wärmequellen.

Das Control Panel ist nicht wasserdicht

Setzen Sie das Control Panel niemals Regen oder Feuchtigkeit aus.

Legen oder benutzen Sie das Control Panel nicht an einem sehr feuchten oder nassen Ort.

Sollte Wasser auf das Control Panel gelangen, müssen Sie es ausschalten, indem Sie den Ein-/Aus-Schalter auf 0 stellen.

Legen Sie das Control Panel zum Trocknen an einen sauberen Ort.

Das Control Panel reinigen

- Reinigen Sie Ihr Control Panel mit einem weichen, leicht angefeuchteten Tuch.
- Sollte der Sensorbildschirm verschmutzt sein, reinigen Sie ihn mit einem weichen Tuch, auf das Sie etwas verdünnten Fensterreiniger geben.
- Verwenden Sie niemals scharfe Reinigungsmittel oder Scheuermittel.
- Nehmen Sie nur ganz wenig Wasser.

Fehlersuche

Die Tasten auf dem Sensorbildschirm meines Control Panels funktionieren nicht richtig

Sollte es vorkommen, dass das Drücken einer Taste eine benachbarte Taste aktiviert, oder dass Sie neben eine Taste drücken müssen, um sie zu aktivieren, dann sollten Sie den Sensorbildschirm wie in Kapitel 'Einstellungen Ihres Pronto ändern' auf Seite 5 beschrieben neu kalibrieren.

Durch die Kalibrierung wird der Sensorbildschirm neu eingestellt und kann so wieder exakt und zuverlässig arbeiten.

Das Control Panel schaltet automatisch in den Standby-Modus

Dies ist eine Zeitabschaltungs-Funktion Ihres Control Panels, um Energie zu sparen. Sie können die Zeit, die Ihr Control Panel aktiv sein soll, auf den Einstellungsseiten bestimmen. Siehe dazu 'Einstellungen Ihres Pronto ändern' auf Seite 5.



Meine AV-Geräte reagieren nicht auf die Befehle meines Control Panels

- Prüfen Sie den Batteriestand auf dem Bildschirm. Leuchtet die Batterieanzeige rot, laden Sie das Control Panel auf.
- Ist Ihr Control Panel in eine WiFi-Umgebung integriert, bedenken Sie, dass es einige Sekunden dauern kann, bis das Netzwerk aktiviert wurde und Codes überträgt.
- Vielleicht befinden Sie sich außerhalb der Reichweite des WiFi-Netzwerks. Dann zeigt die WiFi-Anzeige, die normalerweise die WiFi-Stärke anzeigt, folgendes:  . Bitte lesen Sie das folgende Kapitel.

Die WiFi-Anzeige zeigt keine WiFi-Stärke an

Hinweis *Es kann sein, dass die **WiFi-Anzeige** nicht auf dem Bildschirm erscheint, je nachdem, welche Einstellungen Ihr Techniker vorgenommen hat.*

Wenn Ihr Control Panel folgendes anzeigt:

	<p>Keine Verbindung</p> <ul style="list-style-type: none"> • Der drahtlose Zugangspunkt ist ausgeschaltet • Das Control Panel befindet sich außerhalb der Reichweite des drahtlosen Zugangspunktes • Es gibt ein Problem mit der Verschlüsselung
	<p>Keine Erkennung</p> <ul style="list-style-type: none"> • Es gibt ein Problem mit der IP. Falls dieser Fehler häufiger auftritt, informieren Sie Ihren Techniker, um die Einstellungen zu ändern.

Mein Control Panel verbraucht sehr viel Energie

- Arbeitet das Control Panel in einer WiFi-Umgebung, bedenken Sie, dass das Control Panel auch Energie verbraucht, wenn der Bildschirm nicht beleuchtet ist. Stellen Sie das Control Panel immer auf die Dockingstation, wenn Sie es nicht benutzen.
- Wenn der Akku ständig leer ist, kann es sein, dass er ersetzt werden muss. Informieren Sie Ihren Techniker.

Technische Angaben

Display	3,7"-TFT-Farbdisplay mit Sensorbildschirm VGA-Auflösung (640 x 480 Pixel) Landscape LCD 65.536 Farben
Infrarot (IR)	Reichweite = max. 12 m Bedienungswinkel = 45° bei max. 5 m
Wireless System	WiFi basierte Technologie mit 2,4 GHz
Speicher	64 MB SDRAM 64 MB NAND Flash
Energieversorgung	Einschalten durch Kippen, Drücken des Bildschirms, Drücken der Taste Backlight oder Drücken einer anderen Tasten Automatisches Ausschalten durch Zeitabschaltungs-Funktion Anzeige des Batteriestands
Abmessungen	Control Panel: 157 x 100 x 34 mm Dockstation: 137 x 103 x 49 mm
Betriebstemperatur	5° C - 45° C
Lagertemperatur	25° C - 70° C
Akku	Lithium-Ionen-Akku, 2100 mAh
Netzstecker	100V-240VAC / 50-60Hz Netzstecker (5 V DC / 2 A Ausgang)
Zubehör	- Netzstecker - Dockstation - Benutzerhandbuch - Garantiekarte

Pronto Control Panel Benutzerhandbuch

© Copyright 2006 Royal Philips Electronics, Interleuvenlaan 72 - 74, 3000 Leuven (Belgien)

Hinweis:

Alle Rechte vorbehalten. Es ist verboten, dieses Benutzerhandbuch oder Teile desselben in jedweder Form ohne ausdrückliche Zustimmung des Copyright-Inhabers zu vervielfältigen.
Royal Philips Electronics übernimmt keine Gewähr für mögliche Fehler in diesem Benutzerhandbuch oder für Schäden, die direkt oder indirekt durch die Benutzung des Pronto Control Panels entstehen.
Informationen in diesem Benutzerhandbuch können sich jederzeit ändern. Alle Marken und Produktnamen sind Handelsmarken oder eingetragene Marken der entsprechenden Unternehmen oder Organisationen.

Inhoudsopgave

Uw Pronto Control Panel leren kennen	1
Een eerste kennismaking.....	2
Het Control Panel opladen.....	3
Uw Pronto Control Panel gebruiken	3
Uw Home Theater bedienen.....	3
De Pronto-instellingen wijzigen	5
Ondersteuning	6
Onderhoud van het Control Panel.....	6
Probleemoplossing	7
Specificaties	8
IFU Approbation / Safety Content TSU9600	i
FCC Compliancy	i
Regulations According to R&TTE	i

Uw Pronto Control Panel leren kennen

Uw **TSU9600 Control Panel** is met de grootste zorg ontworpen en gefabriceerd om u een betrouwbare en eenvoudig te gebruiken oplossing aan te bieden voor het bedienen van uw Home Theater-systeem. Het toestel is voorgeprogrammeerd door uw installateur en bevat een zogenaamd configuratiebestand waarin alle codes, grafische toetsen en het navigatiegedrag zijn opgeslagen.



■ Een eerste kennismaking...

Control Panel

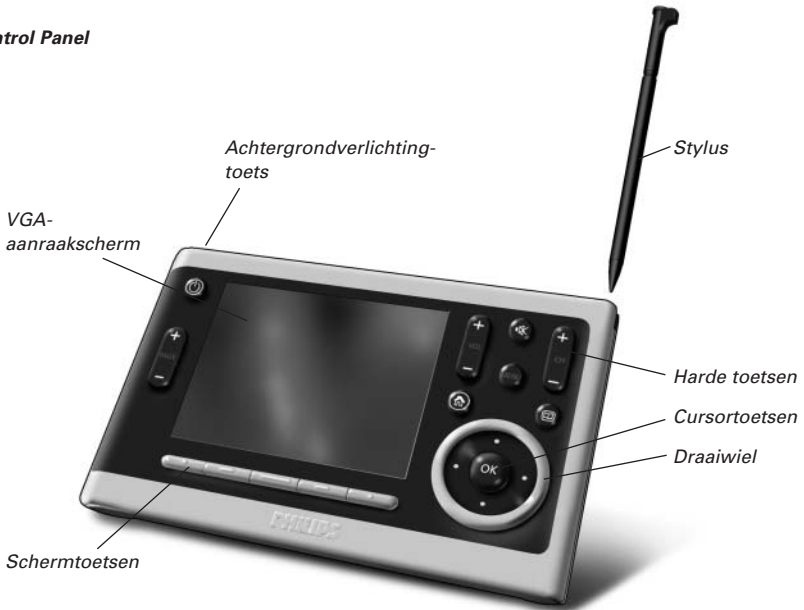

USB-poort
Deze poort gebruikt de installateur om het Control Panel te configureren.

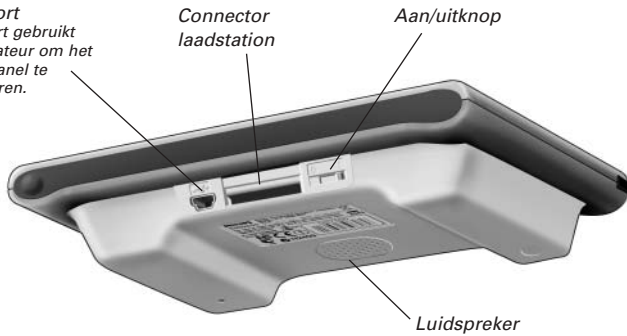

Het laadstation

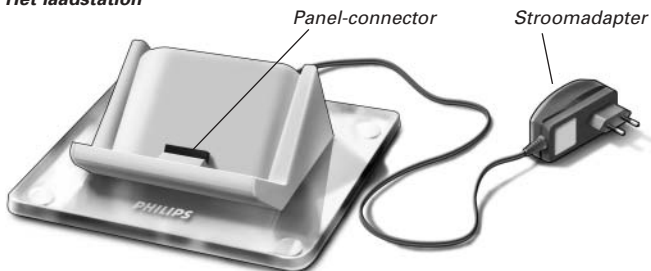

Het Control Panel opladen

Wanneer het **Batterijniveau**-icoon  op uw scherm rood wordt, moet u het Control Panel opladen. Afhankelijk van de configuratie van het Control Panel door uw installateur, kunt u het dan een tot meer dagen gebruiken.

Opmerking *De levensduur van de batterij is afhankelijk van de instellingen van de time out en van het draadloze netwerk die uw installateur configureerde. Neem contact op met uw installateur wanneer u merkt dat de batterij niet meer voldoende presteert.*

Wanneer u het Control Panel in het laadstation plaatst, licht de rode **Charging LED** op de voorzijde van het laadstation op.

Wanneer de Charging LED uitgaat, is het Control Panel volledig opgeladen. Het opladen duurt 3 tot 4 uur.



Wanneer het batterijniveau laag is en de Charging LED niet oplicht, betekent dit dat er een fout is opgetreden. Probeer in dat geval een van de volgende oplossingen:

- Controleer of de aan/uitschakelaar aan de onderzijde van het Control Panel op 1 staat.
- Controleer of het laadstation is verbonden met het stopcontact. Wanneer het van stroom is voorzien, licht het laadstation op.
- Controleer of het Control Panel goed in het laadstation is geplaatst.
- Controleer of de panel connector schoon is en of er niets in de weg zit.

Tip *Plaats het Control Panel na gebruik steeds in het laadstation. Ook wanneer het scherm van het Control Panel gedesactiveerd is, gebruikt het Control Panel nog steeds stroom.*

Uw Pronto Control Panel gebruiken

Uw Home Theater bedienen

Het scherm van het Control Panel activeren

- Druk op het **aanraakscherm** met de meegeleverde stylus of met uw vinger.
- Of -
- Druk op de **Achtergrondverlichting**-toets.

Afhankelijk van de instellingen in de **Scherm**-pagina, kunt u het scherm ook activeren door:

- Het Control Panel voldoende te **kantelen**.



- Of -

- Druk op een van de 5 **schermtoetsen** onderaan het scherm of op een van de **harde toetsen**.

Opmerking De volgende toetsen sturen commando's naar uw toestel zonder het scherm te activeren: Channel Up/Down; Volume Up/Down; Menu; Guide (Gids); Power (Aan/uit); Mute (Stil)

Het Control Panel bedienen

Toetsen op het aanraakscherm

U gebruikt deze toetsen om

- Een activiteit in het Home Theater te starten.
- De individuele toestellen in het Home Theater te bedienen.

Schermtoetsen

De functie van een schermtoets is activiteit-afhankelijk en kan verschillen naargelang de zichtbare pagina op het scherm.



Batterijniveau

WiFi-activiteit



WiFi-sterkte
(4 niveaus)



Geen
identificatie



Geen verbinding



Geen icoon Geen netwerk



Harde toetsen op het Control Panel

De harde toetsen op het Control Panel hebben vaste functies voor de verschillende activiteiten van het Home Theater.

Opmerking De schermen van uw Control Panel zijn geconfigureerd door uw installateur en kunnen er anders uitzien dan de afbeelding hierboven.

Het Control Panel in- en uitschakelen

Aan/uitknop

Met de aan/uitknop aan de onderzijde van het Control Panel schakelt u het Control Panel in en uit.

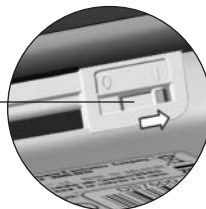

Tip Schakel het Control Panel altijd uit wanneer u het verplaatst, om te vermijden dat u het aanraakscherm activeert en het onnodig stroom verbruikt.

De Pronto-instellingen wijzigen

Opmerking Het is mogelijk dat uw installateur de toegang tot de Instellingen-pagina's heeft geblokkeerd. Normaal gezien heeft uw installateur uw Control Panel volledig geprogrammeerd en zijn er geen wijzigingen meer nodig.

Zo opent u de Instellingen-pagina's:

- Houd het **Settings**-icoon (Instellingen)  langer dan 3 seconden ingedrukt.

Algemeen

Op de **Infopagina** vindt u de informatie over de versie en het netwerk en de geheugenstatus.



Om toegang te krijgen tot de andere Instellingen-pagina's:

- Druk op de verschillende tabs.

De instellingen voor de Datum & Tijd wijzigen

- 1 Druk op de maand-, dag-, jaar- of tijdtoets. De toets is geaccentueerd.
- 2 Druk op de "-" en "+" toetsen om de datum of tijd aan te passen.

De instellingen voor het Volume wijzigen

- Druk op de "-" en "+" toetsen om de volume-instellingen aan te passen.

Het Algemeen volume bepaalt alle geluiden die u hoort wanneer u het Control Panel gebruikt.

Het Toetsvolume bepaalt het standaardgeluid dat u hoort wanneer u een toets indrukt.

Tip Houd de "-" en "+" toetsen ingedrukt om de instelling sneller te verhogen of te verlagen.

Schermb

De instellingen voor Activering wijzigen

- Druk op de toetsen om te schakelen tussen de verschillende instellingen voor de Activering:
 - Bewegingsensor:** het Control Panel wordt ingeschakeld wanneer u het kantelt.
 - Schermttoetsen:** het Control Panel schakelt zich in en/of stuurt IR-signalen wanneer u een schermtoets indrukt.
 - Cursortoetsen:** het Control Panel schakelt zich in en/of zendt IR-signalen uit wanneer u de cursortoetsen indrukt.



Om het aanraakscherm te kalibreren:

- 1 Druk op de Kalibratie-toets.
- 2 Volg de instructies op het scherm om op de 4 hoeken van het scherm te drukken.
Het aanraakscherm is gekalibreerd.

Om de Time out en de Schermhelderheid in te stellen:

- Druk op de "-" en "+" toetsen om de instellingen aan te passen.

Om de Instellingen-pagina's te verlaten:

- Druk op de rechtse schermtoets **Verlaten**.

Opmerking Het aanraakscherm is in de fabriek gekalibreerd. Gebruik deze functie alleen wanneer u problemen hebt met uw aanraakscherm.

Ondersteuning

Onderhoud van het Control Panel

Let op dat u het aanraakscherm niet beschadigt

- Laat het Control Panel niet vallen en voorkom zware schokken.
- Gebruik de meegeleverde stylus of uw vinger om op het aanraakscherm te drukken.

Opgelet Om krassen te vermijden, gebruik nooit een echte pen, een potlood of een ander scherp voorwerp op het aanraakscherm.

Bescherm het Control Panel tegen extreme temperaturen

Houd het Control Panel uit de buurt van verwarmingsapparatuur of andere warmtebronnen.

Het Control Panel is niet waterdicht

Het Control Panel mag niet in aanraking komen met regen of vocht.

Gebruik of plaats het Control Panel niet op een plek die extreem vochtig of nat is.

Wanneer u toch water op het Control Panel hebt gemorst, moet u het uitschakelen door de aan/uitknop op 0 te zetten.

Plaats het Control Panel in een schone omgeving om te drogen.

Schoonmaken van het Control Panel

- Gebruik een zachte, vochtige doek om het Control Panel schoon te maken.
- Als er vuil op het aanraakscherm zit, maak het dan schoon met een zachte doek die licht bevochtigd is met een verdunde schoonmaakoplossing voor ramen.
- Gebruik geen schuurmiddel of schuursponsjes.
- Vermijd overvloedig gebruik van water.

Probleemoplossing

De toetsen op het aanraakscherm van het Control Panel reageren niet zoals het moet

Als u een toets indrukt en de toets ernaast wordt geactiveerd, of wanneer u naast een toets moet drukken om die te activeren, dan moet u het aanraakscherm kalibreren zoals beschreven bij 'De Pronto-instellingen wijzigen' op pagina 5.

Door de kalibratie maakt u het aanraakscherm weer nauwkeurig en betrouwbaar.

Het Control Panel schakelt automatisch over op stand-bymodus

Dit komt door de time-outfunctie van het Control Panel die dient om energie te besparen. U kunt de tijd die het Control Panel ingeschakeld blijft, wijzigen in de instellingen op de tab Scherm, zoals beschreven bij 'De Pronto-instellingen wijzigen' op pagina 5.

Mijn AV-apparatuur reageert niet op de commando's van het Control Panel

- Controleer de status van de batterij op het scherm. Wanneer het Batterijniveau-icoon rood is, herlaadt u het Control Panel.
- Wanneer u uw Control Panel in een WiFi-omgeving gebruikt, mag u niet vergeten dat het netwerk enkele seconden nodig heeft om zich te activeren en codes door te sturen.
- U kunt zich ook buiten het bereik van het WiFi-netwerk bevinden. Het WiFi-activiteit-icoon dat normaal de WiFi-sterkte aangeeft, verandert in . Zie ook het volgende hoofdstuk.

Het WiFi-activiteit-icoon geeft geen WiFi-sterkte aan

Opmerking *Het WiFi-activiteit-icoon is mogelijk niet zichtbaar op het scherm, afhankelijk van de configuratie door uw installateur.*

Wanneer het Control Panel een van volgende iconen toont:

	<p>Geen verbinding</p> <ul style="list-style-type: none"> • Het draadloze toegangspunt (Wireless Access Point) werkt niet. • Het Control Panel bevindt zich buiten het bereik van het draadloze toegangspunt. • Er is een probleem met de encryptie.
	<p>Geen identificatie</p> <ul style="list-style-type: none"> • Er is een IP-probleem. Wanneer dit probleem zich vaker voordoet, neem dan contact op met uw installateur voor het wijzigen van uw instellingen.

Mijn Control Panel moet heel vaak worden opgeladen

- Wanneer u uw Control Panel in een WiFi-omgeving gebruikt, vergeet dan niet dat het Control Panel ook stroom verbruikt wanneer het scherm zwart is. Plaats het Control Panel na gebruik steeds in het laadstation.
- Wanneer u de batterijen al te vaak moet herladen, is het misschien tijd om ze te vervangen. Neem contact op met uw installateur voor meer informatie.

Specificaties

Display	3.7" TFT kleurendisplay met aanraakscherm VGA (640 x 480 pixels) resolutie liggend formaat LCD-scherm 65.536 kleuren
Infrarood (IR)	Bedieningsbereik = max. 12 m Bedieningshoek = 45° bij max. 5 m
Draadloos systeem	WiFi-technologie, frequentie 2.4 GHz
Geheugen	64 MB SDRAM 64 MB NAND Flash
Stroombeheer	Inschakelen gebeurt door het apparaat te kantelen of door op het scherm, op de knop voor achtergrondverlichting of op de toetsen te drukken. Uitschakelen gebeurt automatisch. Indicatie batterijstatus
Afmetingen Control Panel	157 x 100 x 34 mm
Afmetingen laadstation	137 x 103 x 49 mm
Werkings temperatuur	5°C – 45°C
Opslagtemperatuur	-25°C – 70°C
Batterij	Lithium-ionbatterij, 2.100 mAh
Stroomadapter	100 V-240 V AC / 50-60 Hz Stroomadapter (5 V DC/2 A output)
Accessoires	- Stroomadapter - Laadstation - Gebruikershandleiding - Garantiecertificaat

Pronto Control Panel Gebruikershandleiding

© Copyright 2006 Royal Philips Electronics, Interleuvenlaan 72 - 74, 3000 Leuven (België)

Opmerking:

Alle rechten voorbehouden. Niets uit deze uitgave mag worden veeelvoudigd zonder voorafgaande toestemming van de auteur.

Royal Philips Electronics is niet aansprakelijk voor ontbrekende informatie, noch voor technische of redactionele fouten of voor schade die direct of indirect voortvloeit uit het gebruik van het Pronto Control Panel.

De informatie in deze Gebruikershandleiding kan zonder voorafgaande kennisgeving worden gewijzigd. Alle merk- of productnamen zijn handelsmerken of gedeponeerde handelsmerken van de overeenkomstige bedrijven of organisaties.

TSU9600 Руководство по запуску

Содержание

Знакомство с Пультom управления Pronto.....	1
Предварительное знакомство.....	2
Зарядка Пультa управления.....	3
Работа с Пультom управления Pronto.....	3
Управление домашним кинотеатром.....	3
Изменение настроек Pronto Settings.....	5
Поддержка.....	6
Обслуживание Пультa управления.....	6
Поиск неисправностей.....	7
Спецификации.....	8
IFU Approbation / Safety Content TSU9600.....	i
FCC Compliancy.....	i
Regulations According to R&TTE.....	i

Знакомство с Пультom управления Pronto

Пульт управления TSU9600 разработан и изготовлен с высокой точностью, что обеспечивает надежность и простоту управления системой домашнего кинотеатра. Он запрограммирован установщиком и содержит так называемый файл конфигурации, куда заведены все коды, графические кнопки и режимы навигации.



Предварительное знакомство

Пульт управления

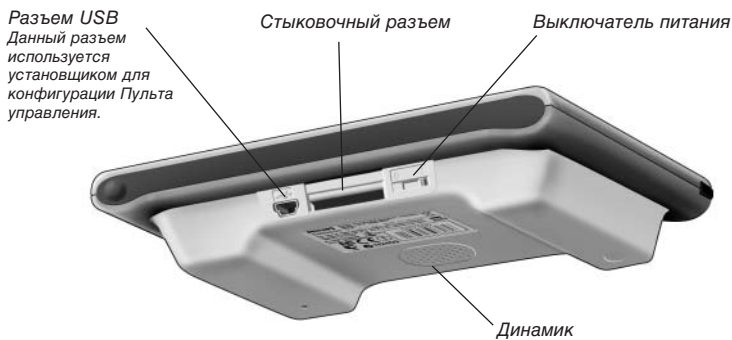

Установочная станция



Зарядка Пульты управления

Если пиктограмма **Уровень заряда батареи**  на экране загорается красным цветом, это означает необходимость зарядки Пульты управления. В зависимости от варианта конфигурации, выбранного установщиком, Пульты управления может эксплуатироваться от одного до нескольких дней.

Примечание *Срок службы аккумулятора зависит от настроек времени отключения и параметров беспроводной связи, заданных установщиком. Если имеются признаки ухудшения работы аккумулятора, обратитесь к установщику.*

Когда Пульты управления вставляется в установочную станцию, на передней панели блока загорается красный светодиод **Зарядка**.

Когда светодиод погаснет, Пульты управления будет полностью заряжен. Это может занять 3-4 часа.



Если аккумулятор разряжен, а светодиод Зарядка не загорается, убедитесь, что:

- выключатель в нижней части Пульты управления переведен в положение 1;
- кабель установочной станции вставлен в настенную розетку сети. Если вилка вставлена в розетку, лампочка на установочной станции загорается синим светом;
- Пульты управления размещен надлежащим образом в установочной станции;
- разъем пульта блока очищен от загрязнений.

Совет *После использования рекомендуется оставлять Пульты управления в установочной станции. Когда экран Пульты управления гаснет, пульт по-прежнему потребляет энергию.*

Работа с Пульты управления Pronto

Управление домашним кинотеатром

Включение экрана Пульты управления

- Прикоснитесь к **сенсорному экрану** прилагаемым стилем или пальцем.
- или-
- Нажмите **клавишу** подсветки.

В зависимости от установок, заданных на странице Настроек “Screen” (Экран), экран также включается, если:

- **наклонить** Пульт управления под достаточным углом по направлению к себе,



-или-

- нажать одну из **5 экранных клавиш** под экраном или одну из **аппаратных клавиш**.

Примечание При нажатии следующих клавиш команды подаются на оборудование без включения экрана: Channel Up/Down (Каналы вверх/вниз); Volume Up/Down (Громкость вверх/вниз); Menu (Меню); Guide (Проводник); Power (Питание); Mute (Отключение звука)

Действие Пульты управления

Кнопки сенсорного экрана

Эти кнопки используются для:

- запуска режима работы Home Theater (Домашний кинотеатр);
- управления отдельными устройствами домашнего кинотеатра.

Экранные клавиши

Действия экранных клавиш соотнесены с видом работ и могут различаться в зависимости от страницы, открытой на экране.



Уровень заряда батареи

Активность WiFi



Мощность WiFi (4 уровня)



Нет распознавания



Нет соединения

Нет пиктограммы

Нет сети

Аппаратные клавиши Пульты управления

Аппаратные клавиши Пульты управления обладают определенными функциями для различных видов работ в режиме Home Theater (Домашний кинотеатр).

Примечание Экраны Пульты управления настроены установщиком и могут не совпадать с приведенными на иллюстрации выше.

Включение/выключение Пульта управления

Выключатель питания
 Выключатель на нижней части Пульты управления служит для его включения и выключения.

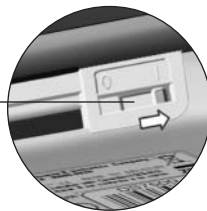

Совет При транспортировке Пульт управления необходимо выключать во избежание активации сенсорного экрана и разрядки аккумулятора.

Изменение настроек Pronto Settings

Примечание Не исключено, что установщик заблокировал доступ к страницам Настроек. Как правило, установщик полностью настраивает Пульт управления, и изменений не требуется.

Для открытия страниц Настроек:

- нажмите и удерживайте пиктограмму “Settings”(Настройки)  не менее 3 секунд.

General (Общие сведения)

На **Info Page (Информационной странице)** можно найти данные о версии, сети и статусе памяти.



Для открытия других страниц Настроек:

- Нажимайте различные ярлыки.

Для изменения настроек Date & Time (Даты и Времени)

- 1 Нажмите кнопку Месяц, День, Год или Время. Кнопка подсвечивается.
- 2 Для настройки даты или времени нажимайте кнопки '-' и '+'. .

Для изменения настроек Volume (Громкости)

- Для настройки громкости нажимайте кнопки '-' и '+'. .

General volume (Общая громкость) относится ко всем звукам, слышимым во время работы с Control Panel.

Button volume (Громкость для кнопки) относится к уровню звука для конкретной кнопки, которая нажимается.

Совет Для ускорения задания настроек в сторону увеличения или уменьшения нажмите и удерживайте кнопки '-' и '+'. .

Screen (Экран)

Для изменения настроек Включения

- Нажатием кнопки выбираются различные настройки Включения:

Pick up sensor (Датчик изменения положения): Пульт управления включается при переводе его в наклонное положение.

Screen keys (Экранные клавиши): при нажатии одной из экранных клавиш Пульт управления включается и/или испускает инфракрасный луч.

Cursor keys (Клавиши курсора): Пульт управления включается и/или испускает инфракрасный луч при нажатии одной из клавиш курсора.



Для калибровки сенсорного экрана:

- 1 Коснитесь кнопки **Calibrate (Калибровка)**.
- 2 Пользуясь инструкциями на экране, отметьте 4 угла экрана.

Для изменения настроек Time out (Время ожидания) и Brightness (Яркость):

- Нажимайте кнопки '-' и '+' для регулировки настроек.

Для выхода со страницы Настроек:

- Нажмите правую экранную клавишу с надписью **Exit (Выход)**.

Примечание Экран калибруется на заводе-изготовителе. Эта функция не используется, если не возникло трудностей при работе с сенсорным экраном.

Поддержка

Обслуживание Пульты управления

Будьте осторожны, не повредите сенсорный экран

- Не роняйте Пульт управления и не подвергайте его сильным ударам.
- Для работы с сенсорным экраном пользуйтесь прилагаемым стилем или пальцем.

Внимание Не допускается использование обычной ручки, карандаша или острого предмета, которые могут поцарапать сенсорный экран.

Предохраняйте Пульт управления от предельных температур

Держите Пульт управления на расстоянии от нагревательных приборов и иных источников тепла.

Пульт управления водонепроницаем

Не допускается нахождение Пульты управления под дождем или во влажных условиях.

Не допускается хранение или использование Пульты управления в излишне сырых или влажных местах.

Если на Пульт управления пролита вода, его следует выключить, переведя выключатель "Питание" в положение 0.

Положите прибор в чистое место для просушки.

Очистка Пульты управления

- Для очистки Пульты управления используется мягкая влажная ткань.
- Если сенсорный экран загрязнен, его протирают мягкой тканью, смоченной в разбавленном растворе средства для чистки окон.
- Не допускается применение агрессивного моющего средства или абразивной губки.
- Не используйте при чистке слишком много воды.

Поиск неисправностей

Кнопки на сенсорном экране Пульты управления плохо работают

Если при нажатии одной кнопки срабатывает соседняя или для срабатывания кнопки нужно нажимать соседнюю с ней, рекомендуется произвести повторную калибровку сенсорного экрана согласно описанию в 'Изменение настроек Pronto Settings' на странице 5.

Калибровка – это регулировка сенсорного экрана для восстановления точности и надежности.

Пульт управления переходит в дежурный режим автоматически

Это функция блокировки времени Пульты управления для экономии потребляемой энергии. Можно настроить время, в течение которого Пульты управления будет находиться в активном режиме, на страницах Настроек в таблице Экран в соответствии с описанием 'Изменение настроек Pronto Settings' на странице 5.



Аудио- и видеоустройства не реагируют на команды, подаваемые Пультом управления

- Проверьте состояние аккумулятора, отображаемое на экране. Если пиктограмма **Уровень заряда батареи** горит красным светом, требуется подзарядка Пульты управления.
- Если Пульты управления работает в режиме WiFi, следует учитывать, что сети может потребоваться несколько секунд для включения и передачи кодов.
- Возможно, вы находитесь вне пределов сети WiFi. Пиктограмма **Активность WiFi**, которая обычно показывает изменение мощности WiFi на . Подробности приведены в следующем разделе.

Пиктограмма интенсивности WiFi отображает отсутствие мощности WiFi

Примечание Пиктограмма "Активность WiFi" может быть не видна на экране в зависимости от настроек, выполненных установщиком.

Если Пульты управления показывает одну из следующих пиктограмм:

	<p>Нет соединения</p> <ul style="list-style-type: none"> • Точка удаленного доступа отключена. • Пульты управления находится вне пределов досягаемости Точки удаленного доступа. • Ошибка шифрования.
	<p>Нет распознавания</p> <ul style="list-style-type: none"> • Ошибка IP Если такая ошибка возникает регулярно, для изменения настроек обратитесь к установщику.

Аккумулятор Пульт управления быстро разряжается

- Если Пульт управления используется в режиме WiFi, следует учитывать, что он по-прежнему использует энергию, если даже его экран погас. Рекомендуется помещать Пульт управления в установочную станцию каждый раз после эксплуатации.
- Если аккумулятор постоянно разряжается, возможно, пора его заменить. Обратитесь за разъяснениями к установщику.

Спецификации

Дисплей	Цветной тонкопленочный дисплей с размером сенсорного экрана 3,7" VGA с разрешением (640 x 480 пикселей) альбомной ориентации ЖК 65 536 цветов
Инфракрасное (ИК) излучение	Рабочая дальность = не более 36 футов (12 м) Работа под углами до 45° не далее 15 футов (5 м)
Беспроводная система	Технология на базе WiFi с частотой 2,4 ГГц
Память	64 мегабайт SDRAM Флэш-память 64 мегабайта NAND
Подача питания	Питание включается при наклоне, прикосновении к экрану, нажатии кнопки подсветки или прикосновении к клавишам. Питание отключается автоматически по истечении заданного времени отключения. Отображение состояния аккумулятора
Размеры Пульт управления	157 x 100 x 34 мм
Размеры установочной станции	137 x 103 x 49 мм
Рабочая температура	5° C - 45° C
Температура хранения	25° C - 70° C
Аккумулятор	Ионно-литиевая батарея, 2100 мА/ч
Адаптер источника питания	100-240 В переменного тока/50-60 Гц адаптер питания (выход 5 В постоянного тока/2 А)
Дополнительное оборудование	- Адаптер источника питания - Установочная станция - Руководство по запуску - Гарантийное свидетельство

Пульт управления Pronto Руководство по запуску

© Copyright 2006 Royal Philips Electronics, Interleuvenlaan 72 - 74, 3000 Leuven (Бельгия)

Замечания:

С сохранением всех прав. Воспроизведение данного документа и его частей без разрешения правообладателя запрещено.

Компания Royal Philips Electronics не несет ответственности за упущения, технические ошибки или ошибки редактирования в этом руководстве, а также за прямые и не прямые убытки, возникшие в результате использования Пульт управления Pronto.

Информация в данном Руководстве по запуску может быть изменена без предварительного уведомления. Все названия продуктов являются торговыми марками или зарегистрированными торговыми марками соответствующих компаний или организаций.

IFU Approbation / Safety Content TSU9600

FCC Compliancy

This device complies with Part 15 of the FCC Rules. Operation is subject to the following two conditions:

- This device may not cause harmful interference.
- This device must accept any interference received, including interference that may cause undesired operation.

This equipment has been tested and found to comply with the limits for a Class B digital device, pursuant to part 15 of the FCC rule.

These limits are designed to provide reasonable protection against harmful interference in residential installations. This equipment generates, uses, and can radiate radio frequency energy and, if not installed and used in accordance with the instructions, may cause harmful interference to radio communications.

However, there is no guarantee that interference will not occur in a particular installation. If the equipment does cause harmful interference to radio or television reception, which can be determined by turning the equipment off and on, the user is encouraged to try to correct the interference by one or more of the following measures:

- Reorient or relocate the receiving antenna.
- Increase the separation between the equipment and receiver.
- Connect the equipment into an outlet on a different circuit from the receiver.
- Consult the dealer or an experienced radio/TV technician for help.

CAUTION *The user changes or modifications not expressly approved by the party responsible for compliance could void the user's authority to operate the equipment.*

Notice for Canada / Remark pour le Canada

This class B digital apparatus complies with Canadian ICES-003.

Cet appareil numérique de la Classe B est conforme a la norme NMB-003 du Canada

Regulations According to R&TTE

Declaration

Hereby, Philips Consumer Electronics, BL Home Control declares that TSU9600 is in compliance with the essential requirements and other relevant provisions of Directive 1999/5/EC:

- Radio: ETSI EN 300 328
- EMC: ETSI EN 301 489-1, ETSI EN 301 489-17
- Safety: EN60950-1

Czech My, **Philips Consumer Electronics, BL Home Control**, prohlašujeme že výrobek **TSU9600** splňuje základní požadavky a ostatní příslušná ustanovení Směrnice 1999/5/EC.

Danish **Philips Consumer Electronics, BL Home Control**, erklærer herved, at følgende udstyr **TSU9600** overholder de væsentlige krav og øvrige relevante krav i direktiv 1999/5/EF.

Dutch Hierbij verklaart **Philips Consumer Electronics, BL Home Control**, dat deze **TSU9600** in overeenstemming is met de essentiële eisen en de andere relevante bepalingen van richtlijn 1999/5/EG.

Finnish **Philips Consumer Electronics, BL Home Control**, vakuuttaa täten että **TSU9600** tyyppinen laite on direktiivin 1999/5/EY oleellisten vaatimusten ja sitä koskevien direktiivin muiden ehtojen mukainen.

French Par la présente **Philips Consumer Electronics, BL Home Control**, déclare que les appareils du type **TSU9600** sont conformes aux exigences essentielles et aux autres dispositions pertinentes de la directive 1999/5/CE.

German Hiermit erklärt **Philips Consumer Electronics, BL Home Control**, dass sich dieses Gerät (**TSU9600**) in Übereinstimmung mit den grundlegenden Anforderungen und den anderen relevanten Vorschriften der Richtlinie 1999/5/EG befindet". (BMW).

Greek	ΜΕ ΤΗΝ ΠΑΡΟΥΣΑ Philips Consumer Electronics, BL Home Control ΔΗΛΩΝΕΙ ΟΤΙ TSU9600 ΣΥΜΜΟΡΦΩΝΕΤΑΙ ΠΡΟΣ ΤΙΣ ΟΥΣΙΩΔΕΙΣ ΑΠΑΙΤΗΣΕΙΣ ΚΑΙ ΤΙΣ ΛΟΙΠΕΣ ΣΧΕΤΙΚΕΣ ΔΙΑΤΑΞΕΙΣ ΤΗΣ ΟΔΗΓΙΑΣ 1999/5/ΕΚ.
Hungarian	A gyártó Philips Consumer Electronics, BL Home Control , kijelenti, hogy ez a TSU9600 megfelel az 1999/5/EK irányelv alapkövetelményeinek és a kapcsolódó rendelkezéseknek.
Italian	Con la presente Philips Consumer Electronics, BL Home Control , dichiara che questo TSU9600 è conforme ai requisiti essenziali ed alle altre disposizioni pertinenti stabilite dalla direttiva 1999/5/CE.
Polish	Niniejszym firma Philips Consumer Electronics, BL Home Control , oświadcza, że TSU9600 spełnia wszystkie istotne wymogi i klauzule zawarte w dokumencie „Directive 1999/5/EC”.
Portuguese	Philips Consumer Electronics, BL Home Control , declara que este TSU9600 está conforme com os requisitos essenciais e outras disposições da Directiva 1999/5/CE
Slovak	Philips Consumer Electronics, BL Home Control , týmto prehlasuje že výrobok TSU9600 spĺňa základné požiadavky a iné zodpovedajúce ustanovenia Smernice 1999/5/EC.
Slovenian	Philips Consumer Electronics, BL Home Control izjavlja da TSU9600 ustreza zahtevam in ostalim pogojem v skladu z direktivo 1999/5/EC.
Spanish	Por medio de la presente Philips Consumer Electronics, BL Home Control , declara que TSU9600 cumple con los requisitos esenciales y cualesquiera otras disposiciones aplicables o exigibles de la Directiva 1999/5/CE.
Swedish	Härmed intygar Philips Consumer Electronics, BL Home Control , att denna TSU9600 står i överensstämmelse med de väsentliga egenskapskrav och övriga relevanta bestämmelser som framgår av direktiv 1999/5/EG.

Declaration of Conformity(DoC)

The Declaration of Conformity of this product can be found at: <http://www.pronto.philips.com/products/DoC>.

Marking

In line with CE marking regulations: the CE mark and the class 2 identifier are added to the equipment:



This device can be used in the following countries:											
AT ✓	BE ✓	CH ✓	DE ✓	DK ✓	GR ✓	ES ✓	FI ✓	FR ✓	IE ✓	IT ✓	
LU ✓	NL ✓	NO ✓	PT ✓	SE ✓	UK ✓	PL ✓	CZ ✓	HU ✓	SI ✓	SK ✓	

Czech



Likvidace starého výrobku

Tento výrobek je navržen a vyroben z materiálů a komponentů nejvyšší kvality, které je možné recyklovat a opětovně použít. Pokud je výrobek označen tímto symbolem přeškrtnutého kontejneru, znamená to, že výrobek podléhá směrnici EU 2002/96/EC. Informujte se o místním systému sběru tříděného odpadu elektrických a elektronických výrobků. Postupujte podle místních pravidel a neodkládejte takové staré výrobky do běžného komunálního odpadu. Správná likvidace starého výrobku pomůže předcházet případným nepříznivým účinkům na životní prostředí a lidské zdraví.

Danish



Bortskaffelse af dit gamle produkt

Dit produkt er konstrueret med og produceret af materialer og komponenter af høj kvalitet, som kan genbruges. Når dette markerede affaldsbøttesymbol er placeret på et produkt betyder det, at produktet er omfattet af det europæiske direktiv 2002/96/EC. Hold dig orienteret om systemet for særskilt indsamling af elektriske og elektroniske produkter i dit lokalområde. Overhold gældende regler, og bortskaf ikke dine gamle produkter sammen med dit almindelige husholdningsaffald. Korrekt bortskaffelse af dine gamle produkter er med til at skåne miljøet og vores helbred.

Dutch



Verwijdering van uw oude product

Uw product is vervaardigd van kwalitatief hoogwaardige materialen en onderdelen, welke gerecycled en opnieuw gebruikt kunnen worden. Als u op uw product een doorstreepte afvalcontainer op wietjes ziet, betekent dit dat het product valt onder de EU-richtlijn 2002/96/EC. Win inlichtingen in over de manier waarop elektrische en elektronische producten in uw regio gescheiden worden ingezameld. Neem bij de verwijdering van oude producten de lokale wetgeving in acht en plaats deze producten niet bij het gewone huishoudelijke afval. Als u oude producten correct verwijderd voorkomt u negatieve gevolgen voor het milieu en de volksgezondheid.

Finnish



Vanhan tuotteen hävittäminen

Tuotteesi on suunniteltu ja valmistettu laadukkaista materiaaleista ja komponenteista, jotka voidaan kierrättää ja käyttää uudelleen. Tuotteeseen kiinnitetty ylivivatus roskakorin kuva tarkoittaa, että tuote kuuluu Euroopan parlamentin ja neuvoston direktiivin 2002/96/EC soveltamisalaan. Ota selvää sähkölaitteille ja elektronisille laitteille tarkoitetusta kierrätysjärjestelmästä alueellasi. Noudata paikallisia sääntöjä äläkä hävitä vanhoja tuotteita tavallisen talousjätteen mukana. Vanhojen tuotteiden hävittäminen oikealla tavalla auttaa vähentämään ympäristölle ja ihmisille mahdollisesti koituvia haittavaikutuksia

French



Mise au rebut des produits en fin de vie

Ce produit a été conçu et fabriqué avec des matériaux et composants recyclables de haute qualité. Le symbole d'une poubelle barrée apposé sur un produit signifie que ce dernier répond aux exigences de la directive européenne 2002/96/EC. Informez-vous auprès des instances locales sur le système de collecte des produits électriques et électroniques en fin de vie. Conformez-vous à la législation en vigueur et ne jetez pas vos produits avec les déchets ménagers. Seule une mise au rebut adéquate des produits peut empêcher la contamination de l'environnement et ses effets nocifs sur la santé.

German



Entsorgung Ihres alten Geräts

Ihr Gerät wurde unter Verwendung hochwertiger Materialien und Komponenten entwickelt und hergestellt, die recycelt und wieder verwendet werden können. Befindet sich dieses Symbol (durchgestrichene Abfalltonne auf Rädern) auf dem Gerät, bedeutet dies, dass für dieses Gerät die Europäischen Richtlinie 2002/96/EG gilt. Informieren Sie sich über die geltenden Bestimmungen zur getrennten Sammlung von Elektro- und Elektronik-Altgeräten in Ihrem Land. Richten Sie sich bitte nach den geltenden Bestimmungen in Ihrem Land, und entsorgen Sie Altgeräte nicht über Ihren Haushaltsabfall. Durch die korrekte Entsorgung Ihrer Altgeräte werden Umwelt und Menschen vor möglichen negativen Folgen geschützt.

Greek



ΑΠΟΡΡΙΨΗ ΠΑΛΙΟΥ ΠΡΟΙΟΝΤΟΣ

ΤΟ ΠΡΟΙΟΝ ΑΥΤΟ ΕΧΕΙ ΣΧΕΜΑΤΕΙ ΚΑΙ ΚΑΤΑΣΚΕΥΑΣΤΕΙ ΜΕ ΥΨΗΛΗΣ ΠΟΙΟΤΗΤΑΣ ΥΛΙΚΑ ΚΑΙ ΕΞΑΡΤΗΜΑΤΑ ΠΟΥ ΜΠΟΡΟΥΝ ΝΑ ΑΝΑΚΥΚΛΩΘΟΥΝ ΚΑΙ ΝΑ ΞΑΝΑΧΡΗΣΙΜΟΠΟΙΗΘΟΥΝ. ΟΤΑΝ ΕΝΑ ΠΡΟΙΟΝ ΦΕΡΕΙ ΤΗΝ ΕΝΔΕΙΞΗ ΕΝΟΣ ΔΙΑΓΡΑΜΜΕΝΟΥ ΚΑΛΟΥ ΜΕ ΡΟΔΟΣ, ΤΟΤΕ ΤΟ ΠΡΟΙΟΝ ΕΝΟΧΛΑΥΠΤΕΤΑΙ ΑΠΟ ΤΗΝ ΟΔΗΓΙΑ 2002/96/ΕΚ. ΠΑΡΑΚΑΛΟΥΜΕ ΝΑ ΕΝΗΜΕΡΩΘΕΙΤΕ ΣΧΕΤΙΚΑ ΜΕ ΤΟ ΤΟΠΙΚΟ ΣΥΣΤΗΜΑ ΞΕΧΩΡΙΣΤΗΣ ΣΥΛΛΟΓΗΣ ΗΛΕΚΤΡΙΚΩΝ ΚΑΙ ΗΛΕΚΤΡΟΝΙΚΩΝ ΠΡΟΙΟΝΤΩΝ. ΠΑΡΑΚΑΛΟΥΜΕ ΝΑ ΑΚΟΛΟΥΘΕΙΤΕ ΤΗΝ ΤΟΠΙΚΟ ΝΟΜΟΘΕΣΙΑ ΚΑΙ ΝΑ ΜΗΝ ΑΠΟΡΡΙΠΤΕΤΕ ΤΑ ΠΑΛΙΑ ΣΑΣ ΠΡΟΙΟΝΤΑ ΜΑΖΙ ΜΕ ΤΑ ΟΙΚΙΑΚΑ ΣΑΣ ΑΠΟΡΡΙΜΜΑΤΑ. Η ΞΕΣΤΗ ΜΕΘΟΔΟΣ ΑΠΟΡΡΙΨΗΣ ΤΩΝ ΠΑΛΙΩΝ ΣΑΣ ΠΡΟΙΟΝΤΩΝ ΘΑ ΣΥΜΒΑΛΕΙ ΣΤΗΝ ΑΠΟΦΥΓΗ ΑΡΝΗΤΙΚΩΝ ΕΠΙΠΤΩΣΕΩΝ ΣΤΟ ΠΕΡΙΒΑΛΛΟΝ ΚΑΙ ΤΗΝ ΑΝΘΡΩΠΙΝΗ ΥΓΕΙΑ.

Hungarian



Az elhasznált termék hulladékkezelése

Ezt a terméket minőségi, újrafeldolgozható és újrahasznosítható anyagok és alkatrészek felhasználásával tervezték és készítették. A termékhez kapcsolódó áthúzott keresek kuka szimbólum azt jelenti, hogy a termékre vonatkozik a 2002/96/EK. Európai irányelv. Kérjük, informálódjon az elektromos és elektronikus hulladékok szelektív gyűjtésének helyi rendszeréről. Kérjük, a helyi szabályok figyelembe vételével járjon el, és ne dobja az elhasznált terméket a háztartási hulladékgyűjtőbe. Az elhasznált termék megfelelő hulladékkezelése segítséget nyújt a környezettel és az emberi egészséggel kapcsolatos esetleges negatív következmények megelőzésében.

Italian



Smaltimento di vecchi prodotti

Il prodotto è stato progettato e assemblato con materiali e componenti di alta qualità che possono essere riciclati e riutilizzati. Se su un prodotto si trova il simbolo di un bidone con ruote, ricoperto da una X, vuol dire che il prodotto soddisfa i requisiti della Direttiva comunitaria 2002/96/CE. Informarsi sulle modalità di raccolta, dei prodotti elettrici ed elettronici, in vigore nella zona in cui si desidera disfarsi del prodotto. Attenersi alle normative locali per lo smaltimento dei rifiuti e non gettare i vecchi prodotti nei normali rifiuti domestici. Uno smaltimento adeguato dei prodotti aiuta a prevenire l'inquinamento ambientale e possibili danni alla salute.

Norwegian Avhending av gamle produkter



Produktet er utformet og produsert i materialer og komponenter av høy kvalitet, som kan resirkuleres og brukes på nytt. Når denne søppelbøtten med kryss på følger med et produkt, betyr det at produktet dekkes av det europeiske direktivet 2002/96/EU. Finn ut hvor du kan levere inn elektriske og elektroniske produkter til gjenvinning i ditt lokalmiljø. Overhold lokale regler, og ikke kast gamle produkter sammen med husholdningsavfallet. Riktig avhending av de gamle produktene dine vil hjelpe til med å forhindre potensielle negative konsekvenser for miljøet og menneskers helse.

Polish Usuwanie zużytych produktów



Niniejszy produkt został zaprojektowany i wykonany w oparciu o wysokiej jakości materiały i podzespoły, które poddane recyklingowi mogą być ponownie użyte. Jeśli na produkcie znajduje się symbol przekreślonego pojemnika na śmieci na kółkach, podlega on postanowieniom dyrektywy 2002/96/WE. Należy zapoznać się lokalnymi zasadami zbiórki i segregacji sprzętu elektrycznego i elektronicznego. Należy przestrzegać lokalnych przepisów i nie wyrzucać zużytych produktów elektronicznych wraz z normalnymi odpadami gospodarstwa domowego. Prawidłowe składowanie zużytych produktów pomaga ograniczyć ich szkodliwy wpływ na środowisko naturalne i zdrowie ludzi.

Portuguese Eliminação do seu antigo produto



O seu produto foi desenhado e fabricado com matérias-primas e componentes de alta qualidade, que podem ser reciclados e reutilizados. Quando este símbolo, com um latão traçado, está afixado a um produto significa que o produto é abrangido pela Directiva Europeia 2002/96/EC. Informe-se acerca do sistema de recolha selectiva local para produtos eléctricos e electrónicos. Aja de acordo com os regulamentos locais e não descarte os seus antigos produtos com o lixo doméstico comum. A correcta eliminação do seu antigo produto ajuda a evitar potenciais consequências negativas para o meio ambiente e para a saúde pública.

Slovak Likvidácia tohto produktu



Váš produkt bol navrhnutý a vyrobený pomocou vysokokvalitných materiálov a komponentov, ktoré sa dajú recyklovať a znova využiť. Keď sa na produkte nachádza symbol prečiarknutého koša s kolieskami, znamená to, že tento produkt pokrýva Európska smernica 2002/96/EC. Informujte sa o miestnom systéme separovaného zberu elektrických a elektronických výrobkov. Postupujte podľa miestnych pravidiel a nevyhadzujte tento produkt do bežného odpadu z domácnosti. Správnu likvidáciu starého produktu pomôžete zabrániť možným negatívnym následkom na životné prostredie a ľudské zdravie.

Slovenian Odlaganje starega izdelka



Izdelek je zasnovan in izdelan iz visokokakovostnih materialov in komponent, ki jih je mogoče reciklirati in ponovno uporabiti. Če je izdelek označen s prečrtanim košem za smeti, to pomeni, da je v skladu z Direktivo EU 2002/96/ES. Seznanite se z lokalnim sistemom za zbiranje odpadnih električnih in elektronskih komponent. Upoštevajte lokalne predpise in izrabljenega izdelka ne odlagajte z običajnimi gospodinjstskimi odpadki. S pravilnim odlaganjem izrabljenih izdelkov pomagajte preprečevati negativne posledice na okolje in zdravje ljudi.

Spanish Desecho del producto antiguo



El producto se ha diseñado y fabricado con materiales y componentes de alta calidad, que se pueden reciclar y volver a utilizar. Cuando este símbolo de contenedor de ruedas tachado se muestra en un producto indica que éste cumple la directiva europea 2002/96/EC. Obtenga información sobre la recogida selectiva local de productos eléctricos y electrónicos. Cumpla con la normativa local y no deseche los productos antiguos con los desechos domésticos. El desecho correcto del producto antiguo ayudará a evitar consecuencias negativas para el medioambiente y la salud humana.

Swedish Kassering av din gamla produkt



Produkten är utvecklad och tillverkad av högkvalitativa material och komponenter som kan både återvinnas och återanvändas. När den här symbolen med en överkryssad papperskorg visas på produkten innebär det att produkten omfattas av det europeiska direktivet 2002/96/EG. Ta reda på var du kan hitta närmaste återvinningsstation för elektriska och elektroniska produkter. Följ de lokala reglerna och släng inte dina gamla produkter i det vanliga hushållsavfallet. Genom att kassera dina gamla produkter på rätt sätt kan du bidra till att minska eventuella negativa effekter på miljö och hälsa.

Konzept und Gestaltung des Benutzerhandbuchs:
Concepto y elaboración de este Manual de inicio:
Общие принципы и содержание Руководства по запуску:

The Human Interface Group, De Regenboog 11, 2800 Mechelen (Belgium)
<http://www.higroup.com>

