

PHILIPS

Kopfhörer

5000er Serie

TAT5506



Bedienungsanleitung

Registrieren Sie Ihr Produkt und erhalten Sie Support unter
www.philips.com/support

Inhalt

1	Wichtige Sicherheitshinweise	2
	Gehörschutz	2
	Allgemeine Informationen	2

2	Kabellose True Wireless Ohrhörer	3
	Verpackungsinhalt	3
	Andere Geräte	3
	Übersicht über die kabellosen True Wireless Ohrhörer	4

3	Erste Schritte	5
	Aufladen der Batterie	5
	Trageanleitung	6
	Erste Kopplung der Ohrhörer mit einem Bluetooth-Gerät	6
	Kopplung der Ohrhörer mit anderem Bluetooth-Gerät	7

4	Verwendung der Ohrhörer	8
	Verbindung der Ohrhörer mit einem Bluetooth-Gerät	8
	ANC-Steuerung (aktive Geräuschunterdrückung)	8
	Ein- und Ausschalten	9
	Verwaltung von Anrufen und Musik	9
	Sprachassistent	10
	Ohrhörer/Ladebox	10
	LED-Anzeigestatus	10

5	Zurücksetzen auf die Werkseinstellungen	11
---	--	----

6	Technische Daten	11
---	------------------	----

7	Hinweis	12
	Konformitätserklärung	12
	Entsorgung des alten Produkts und alter Batterien	12
	Entfernen der integrierten Batterie	12
	Einhaltung von EMV-Richtlinie	13
	Informationen zum Umweltschutz	13
	Hinweis auf die Einhaltung der Vorschriften	13

8	Markenzeichen	15
---	---------------	----

9	Häufig gestellte Fragen	16
---	-------------------------	----

1 Wichtige Sicherheits-hinweise

Gehörschutz



Gefahr

- Begrenzen Sie die Nutzungsdauer des Kopfhörers bei hoher Lautstärke und stellen Sie die Lautstärke auf einen sicheren Wert ein, um Hörschäden zu vermeiden. Je höher die Lautstärke, desto kürzer ist die sichere Hörzeit.

Beachten Sie bei der Verwendung von Kopfhörern die folgenden Hinweise.

- Hören Sie mit angemessener Lautstärke über einen angemessenen Zeitraum.
- Achten Sie darauf, dass Sie die Lautstärke nicht kontinuierlich nach oben regeln, wenn sich Ihr Gehör anpasst.
- Erhöhen Sie die Lautstärke nicht so stark, dass Sie nicht hören können, was um Sie herum vorgeht.
- In potenziell gefährlichen Situationen sollten Sie vorsichtig sein oder die Ohrhörer vorübergehend ausschalten.
- Übermäßiger Schalldruck durch Ohr- und Kopfhörer kann zu einem Gehörverlust führen.
- Die Verwendung von Ohrhörern in beiden Ohren während der Fahrt wird nicht empfohlen und kann in einigen Regionen gesetzlich unzulässig sein.
- Zu Ihrer Sicherheit vermeiden Sie Ablenkungen durch Musik oder Telefonate im Straßenverkehr oder in anderen potenziell gefährlichen Umgebungen.

Allgemeine Informationen

Zur Vermeidung von Schäden oder Fehlfunktionen:

Achtung

- Setzen Sie die Kopfhörer keiner übermäßigen Hitze aus.
- Lassen Sie die Kopfhörer nicht fallen.
- Die Kopfhörer dürfen keinen Tropfen oder Spritzern ausgesetzt werden. (Siehe IP-Schutzklasse des jeweiligen Produkts.)
- Lassen Sie Ihre Kopfhörer nicht in Wasser eintauchen.
- Laden Sie Ihre Kopfhörer nicht, wenn der Stecker oder die Buchse nass ist.
- Verwenden Sie keine Reinigungsmittel, die Alkohol, Ammoniak, Benzol oder Scheuermittel enthalten.
- Wenn eine Reinigung erforderlich ist, verwenden Sie zur Reinigung des Produkts ein weiches Tuch, das gegebenenfalls mit einem Minimum an Wasser oder verdünnter milder Seife befeuchtet ist.
- Die integrierte Batterie darf keiner übermäßigen Hitze wie Sonne, Feuer oder dergleichen ausgesetzt werden.
- Durch unsachgemäßen Batteriewechsel besteht Explosionsgefahr. Die Batterie nur durch den gleichen oder gleichwertigen Typ ersetzen.
- Für den spezifischen IP-Schutz muss die Abdeckung des Ladeanschlusses geschlossen sein.
- Die Entsorgung einer Batterie im Feuer oder einem heißen Ofen bzw. das mechanische Zerkleinern oder Zerschneiden einer Batterie kann zu einer Explosion führen.
- Wenn eine Batterie einer Umgebung mit extrem hoher Temperatur ausgesetzt ist, kann dies zu einer Explosion oder zum Austreten von brennbaren Flüssigkeiten oder Gasen führen.
- Wenn eine Batterie einer Umgebung mit extrem hoher Temperatur oder extrem niedrigem Luftdruck ausgesetzt wird, kann dies zu einer Explosion oder zum Austreten von brennbaren Flüssigkeiten oder Gasen führen.

Betriebs- und Lagertemperaturen sowie Umgebungsfeuchtigkeit

- Lagern Sie sie an einem Ort, an dem die Temperatur zwischen -20 °C und 50 °C (bis zu 90 % relative Luftfeuchtigkeit) liegt.
- An einem Ort betreiben, an dem die Temperatur zwischen 0 °C und 45 °C bei bis zu 90 % relativer Luftfeuchtigkeit liegt.
- Die Batteriebetriebszeit kann bei hohen oder niedrigen Temperaturen kürzer sein.
- Der Ersatz einer Batterie durch einen falschen Typ kann zu schweren Schäden an den Ohrhörern und der Batterie führen (z. B. einige Lithium-Batterietypen).

2 Kabellose True Wireless Ohrhörer

Herzlichen Glückwunsch zu Ihrem Kauf und willkommen bei Philips! Für die Nutzung des vollständigen Supports, den Philips anbietet, registrieren Sie Ihr Produkt unter www.philips.com/support. Mit diesen kabellosen True Wireless Ohrhörern von Philips ist Folgendes möglich:

- Genießen Sie komfortable kabellose Freisprechverbindungen.
- Steuern und genießen Sie Musik ohne Kabel.
- Wechseln Sie zwischen Anrufen und Musik.



Kurzanleitung



Weltweite Garantie



Sicherheitsbroschüre

Verpackungsinhalt

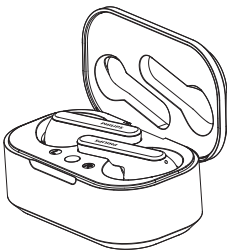

Philips kabellose True Wireless Ohrhörer
Philips TAT5506



Austauschbare Gummi-Ohrstöpsel x 3 Paar

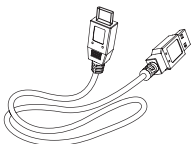

USB-C-Ladekabel (nur zum Laden)

Andere Geräte

Ein Mobiltelefon oder Gerät (z. B. Notebook, Tablet, Bluetooth-Adapter, MP3-Player usw.), das Bluetooth unterstützt und mit den Ohrhörern kompatibel ist.

Übersicht über die kabellosen True Wireless Ohrhörer

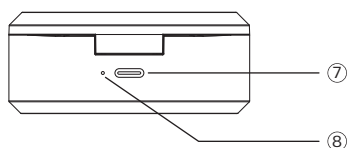
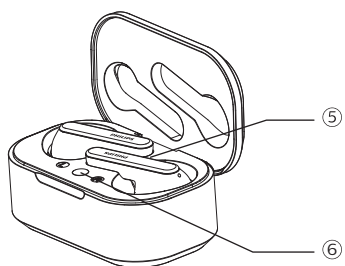
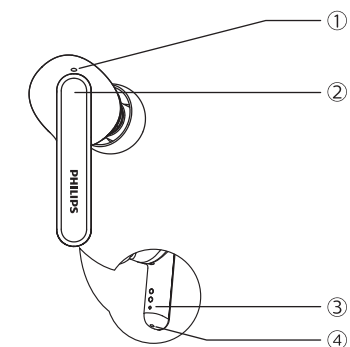

- ① Mikrofon
- ② Multifunktionsfeld (MFT)
- ③ LED-Anzeige (Ohrhörer)
- ④ Mikrofon
- ⑤ LED-Anzeige (Werkseinstellung)
- ⑥ Taste für Zurücksetzen auf Werkseinstellungen
- ⑦ USB-C-Ladeanschluss
- ⑧ LED-Anzeige (Ladebox)

3 Erste Schritte

Aufladen der Batterie

Hinweis

- Laden Sie die Batterie für 2 Stunden auf, bevor Sie Ihre Ohrhörer zum ersten Mal benutzen, um eine optimale Batteriekapazität und -nutzungsdauer zu erreichen.
- Nur das originale USB-Ladekabel verwenden, um Schäden zu vermeiden.
- Beenden Sie Anrufe vor dem Ladevorgang. Denn beim Aufladen werden die Ohrhörer ausgeschaltet.

Ladebox

Ein Ende des USB-C-Kabels an die Ladebox und das andere Ende an die Stromquelle anschließen.

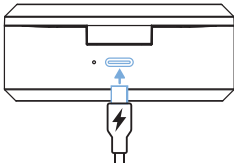

Tipp

- Die Ladebox dient als tragbare Backup-Batterie zum Laden der Ohrhörer. Wenn die Ladebox vollständig aufgeladen ist, kann sie die Ohrhörer 3 Mal vollständig aufladen.

Ohrhörer

Legen Sie die Ohrhörer in die Ladebox.

- Die Ohrhörer werden aufgeladen und die blaue LED leuchtet auf.
- Wenn die Ohrhörer vollständig aufgeladen sind, erlischt die blaue LED.

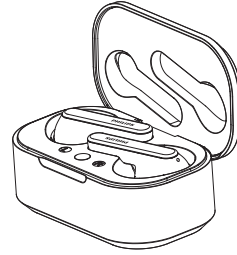

Tipp

- Normalerweise dauert eine vollständige Aufladung durch ein USB-Kabel 2 Stunden (für die Ohrhörer oder die Ladebox).

Kabelloses Aufladen

(Das kabellose Ladegerät ist nicht im Lieferumfang enthalten.)

Die Ladebox besitzt eine eingebaute kabellose Ladespule. Die Batterie kann mit einem kabellosen Ladegerät oder einem anderen Gerät aufgeladen werden, das als kabelloses Ladegerät fungiert.

Achtung

Vorsichtsmaßnahmen für das kabellose Aufladen

- Die Ladebox nicht auf das kabellose Ladegerät legen, wenn sich zwischen Ladebox und kabellosem Ladegerät leitende Materialien, wie Metallgegenstände und Magnete, befinden.
- Halten Sie die Ladebox von hohen Temperaturen und Wasserquellen fern. Die Ladebox kann sich während des Ladevorgangs erwärmen. Dies ist normal.

Laden Sie die Batterie mit einem kabellosen Ladegerät auf.

- Ohrhörer in die Ladebox legen.
- Abdeckung der Ladebox schließen.
- Die Mitte der Ladebox auf die Mitte des kabellosen Ladegeräts legen.
- Nach dem vollständigen Aufladen die Ladebox vom kabellosen Ladegerät entfernen.



Tipp

- Eine vollständige Aufladung dauert bei kabelloser Aufladung 4 Stunden.

Trageanleitung

Geeignete Ohrstöpsel für optimalen Sitz wählen

Ein fester, sicherer Sitz bietet die beste Klangqualität und Geräuschunterdrückung.

- 1 Testen Sie, welcher Ohrstöpsel Ihnen den besten Klang und Tragekomfort bietet.
- 2 Es stehen 3 Größen zur Auswahl: Groß (G), Mittel (M) und Klein (S).

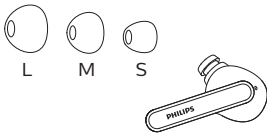

Einsetzen der Ohrhörer

- 1 Prüfen Sie, ob der jeweils richtige Ohrhörer im rechten und linken Ohr eingesetzt ist.
- 2 Setzen Sie die Ohrhörer in die Ohren ein und drehen Sie sie leicht, bis sie sicher sitzen.

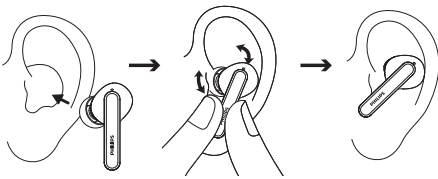

Erste Kopplung der Ohrhörer mit einem Bluetooth-Gerät

- 1 Vergewissern Sie sich, dass die Ohrhörer vollständig aufgeladen und ausgeschaltet sind.
- 2 Öffnen Sie den Deckel der Ladebox.

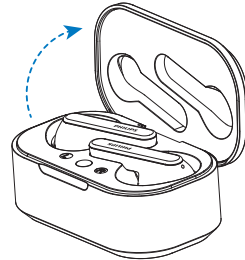

- ↳ Die LEDs an beiden Ohrhörern blinken abwechselnd weiß und blau.
- ↳ Die Kopfhörer befinden sich nun im Kopplungsmodus und sind bereit für die Kopplung mit einem Bluetooth-Gerät (z. B. einem Mobiltelefon).

- 3 Aktivieren Sie die Bluetooth-Funktion auf dem Bluetooth-Gerät.
- 4 Koppeln Sie die Ohrhörer mit Ihrem Bluetooth-Gerät. Lesen Sie dazu die Bedienungsanleitung Ihres Bluetooth-Geräts.

Hinweis

- Wenn die Ohrhörer nach dem Einschalten kein zuvor verbundenes Bluetooth-Gerät finden, wechseln sie automatisch in den Kopplungsmodus.

Das folgende Beispiel zeigt, wie Sie die Ohrhörer mit Ihrem Bluetooth-Gerät koppeln können.

- 1 Aktivieren Sie die Bluetooth-Funktion auf dem Bluetooth-Gerät und wählen Sie **Philips TAT5506**.
- 2 Geben Sie das Ohrhörer-Passwort „0000“ (4 Nullen) ein, wenn Sie dazu aufgefordert werden. Für Bluetooth-Geräte mit Bluetooth 3.0 oder höher muss kein Passwort eingegeben werden.



Philips TAT5506

Einzelner Ohrhörer (Mono-Modus)

Für die Mono-Verwendung entweder den rechten oder den linken Ohrhörer aus der Ladebox herausnehmen. Der Ohrhörer schaltet sich automatisch ein. Dann ist die Ansage „Power on“ in den Ohrhörern zu hören.

Hinweis

- Wenn Sie den zweiten Ohrhörer aus der Ladebox nehmen, werden beide automatisch miteinander gekoppelt.

Die Ohrhörer mit anderem Bluetooth-Gerät koppeln

Wenn Sie ein anderes Bluetooth-Gerät mit den Ohrhörern koppeln möchten, stellen Sie sicher, dass die Bluetooth-Funktion bei allen anderen zuvor gekoppelten oder verbundenen Geräten ausgeschaltet ist. Drücken Sie die Taste der Ladebox etwa 3 Sekunden lang, wenn die Ohrhörer abwechselnd weiß und blau blinken.

Hinweis

- Die Ohrhörer speichern 4 Geräte. Wenn Sie versuchen, mehr als 4 Geräte zu koppeln, wird das am frühesten gekoppelte Gerät durch das neue ersetzt.

4 Verwendung der Ohrhörer

Verbindung der Ohrhörer mit einem Bluetooth-Gerät

- 1 Aktivieren Sie die Bluetooth-Funktion auf dem Bluetooth-Gerät.
- 2 Die Abdeckung der Ladebox öffnen.
 - ↳ Die blaue LED blinkt.
 - ↳ Die Ohrhörer suchen das zuletzt verbundene Bluetooth-Gerät und verbinden sich automatisch wieder mit ihm. Wenn das zuletzt verbundene Gerät nicht verfügbar ist, wechseln die Ohrhörer in den Kopplungsmodus.



Tipp

- Die Ohrhörer können nicht gleichzeitig mit mehr als 1 Gerät eine Verbindung herstellen. Wenn Sie zwei gekoppelte Bluetooth-Geräte haben, schalten Sie nur die Bluetooth-Funktion des Geräts ein, das die Verbindung herstellen soll.
- Wenn die Bluetooth-Funktion Ihres Bluetooth-Gerätes erst nach dem Einschalten der Ohrhörer eingeschaltet wird, müssen Sie das Bluetooth-Menü des Gerätes aufrufen und die Ohrhörer manuell mit dem Gerät verbinden.



Hinweis

- Wenn die Ohrhörer nicht innerhalb von 3 Minuten eine Verbindung mit einem Bluetooth-Gerät herstellen können, schalten sie sich automatisch aus, um die Batterielaufzeit zu verlängern.
- Bei einigen Bluetooth-Geräten erfolgt die Verbindung möglicherweise nicht automatisch. In diesem Fall müssen Sie das Bluetooth-Menü Ihres Gerätes aufrufen und die Ohrhörer manuell mit dem Bluetooth-Gerät verbinden.

ANC-Steuerung (aktive Geräuschunterdrückung)

ANC aktivieren

Verschiedene ANC-Modi können durch zweimaliges Tippen am rechten Ohrhörer umgeschaltet werden.

- Die ANC-Funktion ist automatisch aktiv, wenn der Ohrhörer in das Ohr eingeführt wird.
- Wenn Sie die MFT-Taste zweimal drücken, wechselt der Ohrhörer in den Awareness-Modus.
- Wenn Sie die MFT-Taste erneut zweimal drücken, wird die ANC-Funktion ausgeschaltet.

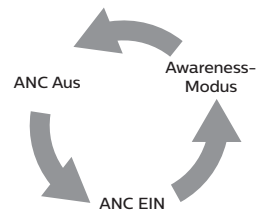

Tipp

- Wenn die Ohrhörer aus dem Ohr entfernen, wechseln sie automatisch in den Ruhemodus. Wenn Sie die Ohrhörer wieder einsetzen, kehren sie in den aktiven Modus zurück.

Funktion	MFT	Bedienung
ANC EIN	Rechter Ohrhörer	Zweimal tippen
Awareness-Modus	Rechter Ohrhörer	Zweimal tippen
ANC AUS	Rechter Ohrhörer	Zweimal tippen
Schnelle Awareness	Rechter Ohrhörer	Nach dem Signalton weiter berühren

Ein- und Ausschalten

Funktion	MFT	Bedienung
Schaltet die Ohrhörer ein		Ohrhörer aus der Ladebox herausnehmen, um sie einzuschalten
Schaltet die Ohrhörer aus.		Ohrhörer in die Ladebox legen, um sie auszuschalten

Sprachassistent

Funktion	Taste	Bedienung
Sprachassistent (Siri/Google) starten	Linker Ohrhörer	2 Sekunden gedrückt halten
Sprachassistent deaktivieren	Linker Ohrhörer	Einmal tippen

Verwaltung von Anrufen und Musik

Musiksteuerung

Funktion	MFT	Bedienung
Musik wiedergegeben oder pausieren	Rechter Ohrhörer	1 Sekunde gedrückt halten
Nächster Titel	Rechter Ohrhörer	Dreimal tippen
Lautstärke anpassen +/-		Über Mobiltelefon-Steuerung

Anrufsteuerung

Funktion	MFT	Bedienung
Anruf annehmen/ Anrufer während eines Anrufs wechseln	Rechter Ohrhörer	Zweimal tippen
Anruf beenden/ Anruf ablehnen	Rechter Ohrhörer	1 Sekunde gedrückt halten

LED-Anzeigestatus an Ohrhörer

Ohrhörerstatus	LED-Anzeige
Die Ohrhörer sind mit einem Bluetooth-Gerät verbunden.	Weißer LED blinkt alle 5 Sekunden
Die Ohrhörer sind bereit für die Kopplung	Die LED blinkt abwechselnd blau und weiß
Die Ohrhörer sind eingeschaltet, aber nicht mit einem Bluetooth-Gerät verbunden	Weißer LED blinkt jede Sekunde (automatische Abschaltung nach 3 Minuten)
Niedriger Batteriestand (Ohrhörer)	Blauer LED blinkt 2 Mal alle 5 Sekunden
Die Batterie ist vollständig geladen (Ladebox).	Siehe Abbildung von Box-LED

LED-Anzeigestatus der Ladebox

Beim Laden	LED-Anzeige
Batterie schwach	Gelber LED leuchtet
Relativ ausreichender Batteriestand	Weißer LED leuchtet
In Gebrauch und mit geöffnetem Deckel	LED-Anzeige
Batterie schwach	Blinkt langsam für 4 Zyklen gelb
Relativ ausreichender Batteriestand	Aus

5 Zurücksetzen auf die Werkseinstellungen

Wenn es zu Problemen bei der Kopplung oder Verbindung kommt, können Sie wie folgt vorgehen, um die Ohrhörer auf die Werkseinstellung zurückzusetzen.

- 1 Rufen Sie auf Ihrem Bluetooth-Gerät das Bluetooth-Menü auf und entfernen Sie **Philips TAT5506** aus der Geräteliste.
- 2 Schalten Sie die Bluetooth-Funktion auf dem Bluetooth-Gerät aus.
- 3 Die Ohrhörer in die Ladebox legen und den Deckel öffnen.
- 4 Drücken Sie die Taste an der Ladebox zweimal.
- 5 Befolgen Sie die Schritte unter „Verwendung der Ohrhörer – Verbindung der Ohrhörer mit einem Bluetooth-Gerät“.
- 6 Koppeln Sie die Ohrhörer mit Ihrem Bluetooth-Gerät und wählen Sie dabei **TAT5506**.

Falls die Ohrhörer nicht reagieren, können Sie dem nachstehenden Schritt folgen, um die Ohrhörer zurückzusetzen.

- Das Multifunktionsfeld 10 Sekunden gedrückt halten.

6 Technische Daten

- Musikwiedergabezeit (ANC ein): 7+21 Stunden
- Musikwiedergabezeit (ANC aus): 8+24 Stunden
- Standby-Zeit: 55 Stunden
- Ladezeit: 2 Stunden
- Lithium-Ionen-Akku 55 mAh in jedem Ohrhörer, Lithium-Ionen-Akku 550 mAh in der Ladebox
- Bluetooth-Version: 5.2
- Kompatible Bluetooth-Profile:
 - HFP (Hands-Free Profile)
 - A2DP (Advanced Audio Distribution Profile)
 - AVRCP (Audio Video Remote Control Profile)
- Unterstützte Audio-Codexs: SBC, AAC
- Frequenzbereich: 2,402-2,480 GHz
- Senderleistung: < 10 dBm
- Reichweite: bis zu 10 Meter
- Automatische Abschaltung
- USB-C-Anschluss zum Aufladen
- Warnung bei niedrigem Batteriestand: verfügbar

Hinweis

- Änderungen der technischen Daten sind ohne Vorankündigung vorbehalten.

7 Hinweis

Konformitätserklärung

Hiermit erklärt MMD Hong Kong Holding Limited, dass dieses Produkt den grundlegenden Anforderungen und anderen relevanten Bestimmungen der Richtlinie 2014/53/EU entspricht. Die Konformitätserklärung finden Sie unter www.p4c.philips.com.

Entsorgung des alten Produkts und alter Batterien



Ihr Produkt wird mit hochwertigen Materialien und Komponenten gefertigt, die recycelt und wiederverwendet werden können.



Dieses Symbol auf einem Produkt bedeutet, dass das Produkt unter die europäische Richtlinie 2012/19/EU fällt.



Dieses Symbol bedeutet, dass das Produkt eine eingebaute wiederaufladbare Batterie gemäß der europäischen Richtlinie 2013/56/EU enthält, die nicht mit dem normalen Hausmüll entsorgt werden darf. Wir empfehlen Ihnen dringend, Ihr Produkt zu einer offiziellen Sammelstelle oder einem Philips-Servicezentrum zu bringen, damit ein Fachmann die wiederaufladbare Batterie entfernen kann.

Informieren Sie sich über das lokale Getrenntsammlungssystem für Elektro- und Elektronikprodukte und wiederaufladbare Batterien. Befolgen Sie die örtlichen Vorschriften und entsorgen Sie das Produkt und wiederaufladbare Batterien niemals im normalen Hausmüll. Die ordnungsgemäße Entsorgung von Altgeräten und wiederaufladbaren Batterien hilft, negative Folgen für die Umwelt und die menschliche Gesundheit zu vermeiden.

Entfernen der integrierten Batterien

Wenn es in Ihrem Land kein Sammel-/Recyclingsystem für Elektronikprodukte gibt, können Sie die Umwelt schützen, indem Sie die Batterien entfernen und recyceln, bevor Sie die Ohrhörer entsorgen.

- Vergewissern Sie sich, dass die Ohrhörer ausgeschaltet sind, bevor Sie die Batterien entnehmen.

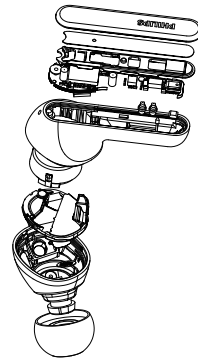

- Vergewissern Sie sich, dass die Ladebox vom USB-Ladekabel getrennt ist, bevor Sie die Batterie entnehmen.

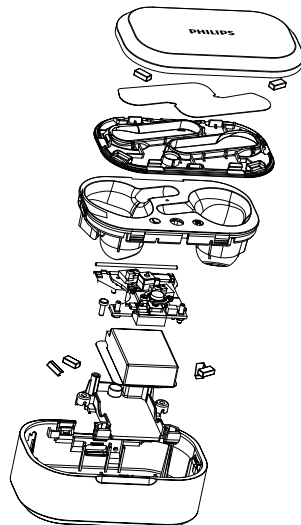

Einhaltung von EMV-Richtlinie

Dieses Produkt entspricht allen geltenden Normen und Vorschriften bezüglich der Exposition gegenüber elektromagnetischen Feldern.

Informationen zum Umweltschutz

Auf unnötige Verpackungen wurde verzichtet. Wir haben die Verpackung leicht trennbar aus drei Materialien gestaltet: Karton (Box), Polystyrolschaum (Puffer) und Polyethylen (Beutel, Schutzschaumfolie.) Ihr Gerät besteht aus Materialien, die recycelt und wiederverwendet werden können, wenn sie von einem Fachbetrieb demontiert werden. Bitte beachten Sie die örtlichen Vorschriften zur Entsorgung von Verpackungsmaterialien, verbrauchten Batterien und Altgeräten.

Hinweis zur Einhaltung der Vorschriften

Das Gerät entspricht den FCC-Vorschriften, Teil 15. Der Betrieb unterliegt den folgenden zwei Bedingungen:

1. Dieses Gerät darf keine schädlichen Störungen verursachen und
2. Dieses Gerät muss alle empfangenen Störungen akzeptieren, einschließlich Störungen, die einen unerwünschten Betrieb verursachen können.

FCC-Vorschriften

Dieses Gerät wurde getestet und entspricht den Grenzwerten für ein digitales Gerät der Klasse B gemäß Teil 15 der FCC-Vorschriften. Diese Grenzwerte sollen einen angemessenen Schutz vor schädlichen Störungen in einer Wohnanlage bieten. Dieses Gerät erzeugt, verwendet und kann Hochfrequenzenergie abstrahlen und kann, wenn es nicht gemäß der Bedienungsanleitung installiert und verwendet wird, schädliche Störungen der Funkkommunikation verursachen.

Es gibt jedoch keine Garantie dafür, dass bei einer bestimmten Installation keine Störungen auftreten. Wenn dieses Gerät schädliche Störungen des Radio- oder Fernsehempfangs verursacht, was durch Aus- und Einschalten des Geräts festgestellt werden kann, wird dem Benutzer empfohlen, zu versuchen, die Störungen durch eine oder mehrere der folgenden Maßnahmen zu beheben:

- Richten Sie die Empfangsantenne anders aus oder ändern Sie ihren Standort.
- Vergrößern Sie den Abstand zwischen Gerät und Empfänger.
- Schließen Sie das Gerät an eine Steckdose in einem anderen Stromkreis an als dem, an den der Empfänger angeschlossen ist.
- Bitten Sie den Händler oder einen erfahrenen Radio/TV-Techniker um Hilfe.

FCC-Strahlungsexpositionserklärung:

Dieses Gerät entspricht den FCC-Strahlungsgrenzwerten für eine unkontrollierte Umgebung. Dieser Sender darf nicht zusammen mit einer anderen Antenne oder einem anderen Sender aufgestellt oder betrieben werden.

Achtung: Der Benutzer wird darauf hingewiesen, dass Änderungen oder Modifikationen, die nicht ausdrücklich von der für die Einhaltung der Vorschriften verantwortlichen Stelle genehmigt wurden, die Befugnis des Benutzers zum Betrieb des Geräts aufheben könnten.

Kanada:

Dieses Gerät enthält lizenzfreie Sender/Empfänger, die den Anforderungen der folgenden Richtlinien entsprechen: Innovation, Science and Economic Development Canada's licence-exempt RSS(s). Der Betrieb unterliegt den folgenden zwei Bedingungen: (1) Dieses Gerät darf keine Störungen verursachen. (2) Dieses Gerät muss alle empfangenen Störungen akzeptieren, einschließlich Störungen, die einen unerwünschten Betrieb des Geräts verursachen können.

CAN ICES-3(B)/NMB-3(B)

Erklärung zur IC-Strahlenexposition:

Dieses Gerät entspricht den kanadischen Grenzwerten für die Strahlenbelastung in unkontrollierten Umgebungen.

Dieser Sender darf nicht zusammen mit einer anderen Antenne oder einem anderen Sender aufgestellt oder betrieben werden.

8 Markenzeichen

Bluetooth

Die Bluetooth® Wortmarke und die Logos sind eingetragene Marken im Besitz von Bluetooth SIG, Inc. und jede Verwendung dieser Marken durch MMD Hong Kong Holding Limited ist lizenziert. Andere Marken und Handelsnamen sind im Besitz ihrer jeweiligen Eigentümer.

Siri

Siri ist eine Marke von Apple Inc. und in den USA und anderen Ländern registriert.

Google

Google und das Google Play sind eingetragene Marken von Google LLC.

9 Häufig gestellte Fragen

Die Bluetooth-Ohrhörer lassen sich nicht einschalten.

Der Batteriestand ist niedrig. Laden Sie die Ohrhörer auf.

Ich kann meine Bluetooth-Ohrhörer nicht mit einem Bluetooth-Gerät koppeln.

Bluetooth ist deaktiviert. Aktivieren Sie die Bluetooth-Funktion auf Ihrem Bluetooth-Gerät und schalten Sie es ein, bevor Sie die Ohrhörer einschalten.

Das Koppeln funktioniert nicht.

- Legen Sie beide Ohrhörer in die Ladebox.
- Stellen Sie sicher, dass die Bluetooth-Funktion aller zuvor verbundenen Bluetooth-Geräte deaktiviert ist.
- Löschen Sie auf Ihrem Bluetooth-Gerät „Philips TAT5506“ aus der Bluetooth-Liste.
- Koppeln Sie Ihre Ohrhörer (siehe „Erste Kopplung der Ohrhörer mit einem Bluetooth-Gerät“ auf Seite 6).

Das Bluetooth-Gerät kann die Ohrhörer nicht finden.

- Die Ohrhörer können mit einem zuvor gekoppelten Gerät verbunden sein. Schalten Sie das verbundene Gerät aus oder legen Sie es außerhalb des Empfangsbereichs.
- Die Kopplung wurde möglicherweise zurückgesetzt oder die Ohrhörer wurden zuvor mit einem anderen Gerät gekoppelt. Koppeln Sie die Ohrhörer wieder mit dem Bluetooth-Gerät, wie in der Bedienungsanleitung beschrieben. (siehe „Erste Kopplung der Ohrhörer mit einem Bluetooth-Gerät“ auf Seite 6).

Meine Bluetooth-Ohrhörer sind mit einem stereofähigen Bluetooth-Mobiltelefon verbunden, aber die Musik wird nur über den Lautsprecher des Mobiltelefons wiedergegeben.

Lesen Sie dazu die Bedienungsanleitung Ihres Mobiltelefons. Wählen Sie diese Option, um Musik über die Ohrhörer zu hören.

Die Audioqualität ist schlecht und knisternde Geräusche sind zu hören.

- Das Bluetooth-Gerät ist außer Reichweite.
Verringern Sie den Abstand zwischen Ihren Ohrhörern und dem Bluetooth-Gerät oder entfernen Sie Hindernisse zwischen ihnen.
- Laden Sie die Ohrhörer auf.

Die Audioqualität ist schlecht, wenn das Streaming vom Mobiltelefon sehr langsam ist, bzw. das Audio-Streaming funktioniert überhaupt nicht.

Stellen Sie sicher, dass Ihr Mobiltelefon nicht nur (Mono-)HFP, sondern auch A2DP unterstützt und mit BT4.0x (oder höher) kompatibel ist (siehe „Technische Daten“ auf Seite 11).

Die rechten und linken Ohrhörer sind voneinander getrennt.

- Legen Sie beide Ohrhörer in die Ladebox, lassen Sie den Deckel offen.
- Drücken Sie 3 Mal kurz die Gehäusetaste.



2021© MMD Hong Kong Holding Limited. Alle Rechte vorbehalten.
Änderungen der technischen Daten sind ohne Vorankündigung
vorbehalten. Philips und das Philips Shield Emblem sind eingetragene
Marken der Koninklijke Philips N.V. und werden unter Lizenz verwendet.
Dieses Produkt wurde von MMD Hong Kong Holding Limited oder einem
seiner Partner hergestellt und wird unter der Verantwortung von MMD
Hong Kong Holding Limited oder einem seiner Partner verkauft, und
MMD Hong Kong Holding Limited ist der Garantiegeber in Bezug auf
dieses Produkt. Alle anderen Firmen- und Produktnamen können Marken
der jeweiligen Unternehmen sein, mit denen sie verbunden sind.

