

PHILIPS

Slušalice

Seriya 2000

TAT2205 | TAT2235 | TAT2245



Korisnički priručnik

Registrujte svoj proizvod i potražite podršku na
www.philips.com/support

Sadržaj

1	Važna bezbjednosna uputstva	2
	Bezbjednost slušanja	2
	Opšte informacije	2

2	Vaše „Bluetooth“ bežične slušalice	3
	Šta je u kutiji	3
	Drugi uređaji	3
	Pregled „Bluetooth“ bežičnih slušalica	4

3	Početak	5
	Napunite bateriju	5
	LED indikator baterije na kućištu za punjenje	5
	Uparite slušalice sa vašim „Bluetooth“ uređajem prvi put	6
	Uparivanje jedne slušalice (Mono režim)	7
	Uparite slušalicesa drugim „Bluetooth“ uređajem	7

4	Koristite svoje slušalice	7
	Povežite slušalice na svoj „Bluetooth“ uređaj	7
	Uključivanje/isključivanje napajanja	8
	Upravljanje svojim pozivima i muzikom	8
	Status LED indikatora	8
	LED indikator baterije na statusu slušalica	9
	Kako nositi	9

5	Resetujte slušalice na fabrička podešavanja	9
----------	--	----------

6	Tehnički podaci	10
----------	------------------------	-----------

7	Obavještenje	11
	Izjava o usaglašenosti	11
	Odlaganje starog proizvoda i baterije	11
	Usaglašenost sa EMF-om	11
	Informacije o životnoj sredini	12
	Obavještenje o usaglašenosti	12

8	Zaštitni znakovi	13
----------	-------------------------	-----------

9	Često postavljana pitanja	14
----------	----------------------------------	-----------

1 Važna bezbjednosna uputstva

Bezbjednost slušanja



Opasnost

- Da biste izbjegli oštećenje sluha, ograničite vrijeme korišćenja slušalica sa velikom jačinom zvuka i postavite jačinu zvuka na bezbjedan nivo. Što je veća jačina zvuka to je kraće vrijeme bezbjednog slušanja.

Obavezno se pridržavajte sljedećih uputstava kada koristite slušalice.

- Slušajte pri razumnoj jačini zvuka, tokom razumnog vremenskog perioda.
- Pazite da kontinuirano ne pojačavate jačinu zvuka jer se vaš sluh prilagođava.
- Ne pojačavajte jačinu zvuka toliko visoko da ne možete čuti šta se oko vas događa.
- Trebali bi da budete oprezni ili privremeno da prekinete upotrebu u potencijalno opasnim situacijama.
- Prevelik zvučni pritisak u slušalicama može uzrokovati gubitak sluha.
- Korišćenje slušalica sa oba uha pokrivena za vrijeme vožnje nije preporučljivo i na nekim područjima tokom vožnje može biti protivzakonito.
- Zbog vaše sigurnosti izbjegavajte ometanje muzikom ili telefonskim pozivom dok ste u saobraćaju ili drugim potencijalno opasnim okruženjima.

Opšte informacije

Da biste izbjegli oštećenja ili kvarove:

Oprez

- Nemojte izlagati slušalice prekomjernoj vrućini
- Ne bacajte slušalice.
- Slušalice ne smiju biti izložene kapanju ili prskanju.
- Ne dopustite da vam slušalice budu potopljene u vodu.
- Ne koristite sredstva za čišćenje koja sadrže alkohol, amonijak, benzen ili abrazive.
- Ako je potrebno čišćenje proizvoda koristite mekanu krpu, po potrebi navlaženu sa minimalnom količinom vode ili razrijeđenim blagim sapunom.
- Ugrađena baterija ne smije biti izložena prekomjernoj vrućini, kao što su sunčeve zrake, požar ili slično.
- U slučaju pogrešne zamjene baterije, postoji opasnost od eksplozije. Zamijenite samo istom ili jednakom vrstom.

O temperaturama i vlažnosti pri radu i čuvanju

- Koristite ili čuvajte na mjestu gdje je temperatura između 0 °C (32 °F) i 60 °C (140 °F) (do 90% relativne vlažnosti).
- Životni vijek baterije može da bude kraći u uslovima visoke ili niske temperature.

2 Vaše „Bluetooth“ bežične slušalice

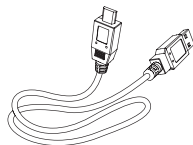

USB-C kabl za punjenje (samo za punjenje)



Vodič za brzi početak

Čestitamo vam na kupovini i dobro došli u „Philips“! Da biste u potpunosti iskoristili podršku koju nudi „Philips“, registrujte svoj proizvod na www.philips.com/welcome.

Sa ovim Philips bežičnim slušalicama možete:

- uživajte u pogodnim bežičnim pozivima bez upotrebe ruku;
- uživajte i kontrolirate bežičnu muziku;
- prebacujte između poziva i muzike.

Šta je u kutiji



Bežične „True Philips“ „In-ear“ slušalice „Philips“ TAT2205/TAT2235/TAT2245



Zamjenjive gumene kapice za uši x2 para

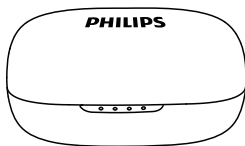

Kućište za punjenje

Drugi uređaji

Mobilni telefon ili uređaj (npr. prenosni računar, PDA, „Bluetooth“ adapteri, MP3 plejeri itd.) koji podržava „Bluetooth“ i koji je kompatibilan sa slušalicama (pogledajte „Tehnički podaci“ na stranici 10).

Pregled „Bluetooth“ bežičnih slušalica

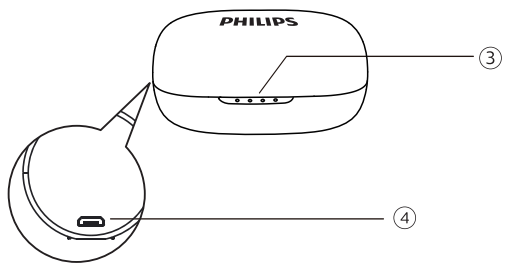
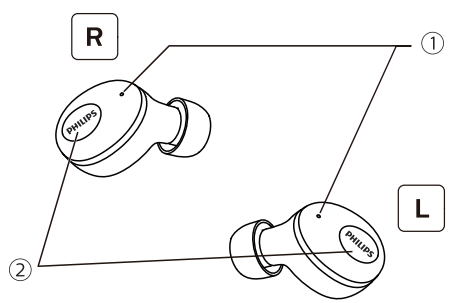

- ① Mikrofon i LED indikator (slušalica)
- ② Višenamjenska dugmad
- ③ LED indikator (kućište za punjenje)
- ④ USB-C priključak za punjenje

3 Početak

Napunite bateriju

Bilješka

- Prije prvog korišćenja slušalice, stavite slušalice u kućište za punjenje i punite bateriju 2 časa za optimalan kapacitet i životni vijek baterije.
- Za izbjegavanje oštećenja koristite samo originalni USB kabl za punjenje.
- Završite svoj poziv prije punjenja slušalica, pošto će spajanje naušnica za punjenje isključiti zvučnike.

Kućište za punjenje

Jedan kraj USB kabla priključite u kućište za punjenje, a drugi kraj u izvor napajanja.

- ↳ Kućište za punjenje počinje da se puni.
- Proces punjenja potvrđuje plava LED lampica na prednjem panelu.
- Kad se kućište za punjenje potpuno napuni, svijetli plavo svijetlo.

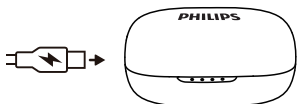

Savjet

- Kućište za punjenje služi kao prenosiva rezervna baterija za punjenje zvučnika. Kad se kućište za punjenje potpuno napuni, podržava 3 puna ciklusa punjenja slušalica.

LED indikator baterije na kućištu za punjenje

Dok se slušalice pune, plavi LED indikator će da se upali.

- Četvrti plavi LED indikator trepće jednom svake sekunde, a ostali se uključuju na 75-100% napajanja
- Prvi i drugi plavi LED indikator ostaju upaljeni, a treći i četvrti se uzastopno uključuju, trepćući jednom svake sekunde na 50-75% napajanja

- Prvi plavi LED indikator ostaje upaljen, a drugi, treći i četvrti LED indikatori se uzastopno uključuju, trepćući jednom svake sekunde na 25-50% napajanja
- 4 plava LED indikatora trepću svake sekunde u krug na 0-25% napajanja

Slušalice

Postavite slušalice u kućište za punjenje.

- ↳ Slušalice počinju da se pune.
- Proces punjenja potvrđuje se bijelom LED lampicom na slušalicama.
- kada su slušalice u potpunosti napunjene, bijelo svijetlo se isključuje.

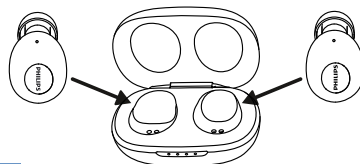

Savjet

- Obično je za potpuno punjenje potrebno 2 časa (za slušalice ili kućište za punjenje).

Uparite slušalice sa vašim „Bluetooth“ uređajem prvi put

- 1 Provjerite da li su slušalice u potpunosti napunjene.
- 2 Automatsko uključivanje: otvorite kapsulu za punjenje, izvadite slušalice u plavi LED indikator trepće 3 puta sa glasovnim obavještenjem „power on“; Ručno uključivanje: na obje slušalice pritisnite i držite višenamjensku dugmad približno 3 sekunde.

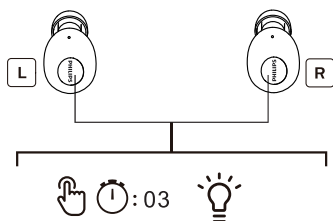

- ↳ Led indikator desne slušalice trepće naizmjenično bijelom i plavom bojom, a LED indikator lijeve slušalice je isključen na 10 sekundi dok plavi LED indikator trepće jednom.
- ↳ Obe slušalice su sada uključene i automatski se međusobno povezuju.
- ↳ Slušalice su sada u režimu uparivanja i spremne su za uparivanje sa „Bluetooth“ uređajem (npr. Mobilnim telefonom).

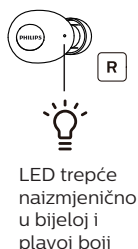
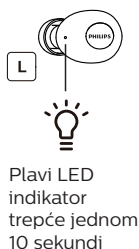

- 3 Uključite „Bluetooth“ funkciju svog „Bluetooth“ uređaja.
- 4 Uparite slušalice sa svojim „Bluetooth“ uređajem. Pogledajte korisnički priručnik vašeg „Bluetooth“ uređaja.
 - ↳ U desnoj slušalici čuje se glasovno obavještenje „Connected“ a LED indikator se gasi na obe slušalice i trepće 1 put svakih 10 sekundi. Svoj uređaj možete da koristite za reprodukciju muzike ili upućivanje poziva.

Bilješka

- Nakon uključivanja, ako slušalice ne mogu da pronađu nijedan prethodno povezani „Bluetooth“ uređaj, automatski će da se prebace u režim uparivanja.

Sljedeći primjer prikazuje kako da uparite slušalice sa „Bluetooth“ uređajem.

- 1 Uključite „Bluetooth“ funkciju svog „Bluetooth“ uređaja, odaberite „Philips TAT2205/TAT2235/TAT2245“
- 2 Unesite lozinku za slušalice „0000“ (4 nule) ako se to od vas zatraži. Za one „Bluetooth“ uređaje koji sadrže verziju „Bluetooth“-a 3.0 ili noviju, nije potrebno unošenje lozinke.



Uparivanje jedne slušalice (Mono režim)

- 1 Uzmite desnuslušalicu („glavni uređaj“) iz kućišta za punjenje i slušalica će se automatski uključiti. Iz desne slušalice će da se čuje glasovno obavještenje „Power on“.

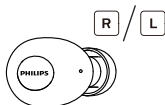

- 2 Uključite „Bluetooth“ funkciju na svom uređaju, potražite „Philips UT102“ i dodirnite da biste se povezali. (Pogledajte str. 6)



„Philips TAT2205/
TAT2235/TAT2245“

- 3 Jednom kada je uparivanje uspješno, čućete glasovno obavještenje „Connected“ i indikatorska lampica će da se isključi.

Uparite slušalica sa drugim „Bluetooth“ uređajem

Ako imate drugi „Bluetooth“ uređaj koji želite da uparite sa slušalicama, provjerite je li isključena funkcija „Bluetooth“ na bilo kojem drugom prethodno uparenom ili povezanom uređaju. Zatim slijedite korake iz „Uparivanje slušalica sa „Bluetooth“ uređajem po prvi put“.



Bilješka

- Slušalice pohranjuju 1 uređaj u memoriju. Ako pokušate da uparite više od 2 uređaja, najraniji upareni uređaj zamjenjuje se sa novim.

4 Koristite svoje slušalice

Povežite slušalice na svoj „Bluetooth“ uređaj

- 1 Uključite „Bluetooth“ funkciju svog „Bluetooth“ uređaja.
- 2 Uzmite obje slušalice iz kućišta za punjenje, slušalice će se automatski uključiti i ponovo povezati.
 - ↳ Ako nije povezan nijedan uređaj, slušalice se automatski isključuju nakon 5 minuta.
 - ↳ Obe slušalice su sada uključene i automatski se međusobno uparju.
 - ↳ Slušalice će pretraživati posljednji povezani „Bluetooth“ uređaj i automatski se ponovo povezati sa njim. Ako posljednji povezani uređaj nije dostupan, slušalice će pretraživati i ponovno se povezati sa sljedećim posljednjim povezanim uređajem.



Savjet

- Slušalice ne mogu istovremeno da se povežu sa više od jednog uređaja. Ako imate dva uparena „Bluetooth“ uređaja, uključite „Bluetooth“ funkciju samo onog uređaja koji želite da povežete.
- Ako nakon uključivanja slušalica uključite „Bluetooth“ funkciju „Bluetooth“ uređaja, morate da odete u „Bluetooth“ meni uređaja i ručno da povežete slušalice sa uređajem.



Bilješka

- Ako slušalice ne uspiju da se povežu sa bilo kojim „Bluetooth“ uređajem za 5 minuta, isključite se automatski kako bi se uštedio vijek trajanja baterije.
- Na nekim „Bluetooth“ uređajima veza možda neće biti automatska. U tom slučaju morate da odete u „Bluetooth“ meni svog uređaja i ručno da povežete slušalice sa „Bluetooth“ uređajem.

Uključivanje/isključivanje napajanja

Zadatak	Višenamjensko dugme	Operacija
Uključite slušalice.	Desna i lijeva slušalica	Izvadite obje slušalice iz kućišta za punjenje ili pritisnite i zadržite 3 sekunde
Isključite slušalice		Obje slušalice stavite u kućište za punjenje.
	Desna/lijeva slušalica	Pritisnite i zadržite 5 sekundi.

Upravlajte svojim pozivima i muzikom

Kontrola muzike

Zadatak	Višenamjensko dugme	Operacija
Reprodukujte ili pauzirajte muziku	Desna/lijeva slušalica	Pritisnite jednom
Preskočite unaprijed	Lijeve slušalice	Pritisnite i zadržite 2 sekunde
Preskočite unazad	Desna slušalica	Pritisnite i zadržite 2 sekunde

Kontrola poziva

Zadatak	Višenamjensko dugme	Operacija
Javite se / odložite poziv	Desna/lijeva slušalica	Pritisnite jednom
Odbijte dolazni poziv	Desna/lijeva slušalica	Pritisnite i zadržite 1 sekundu

Glasovno upravljanje

Zadatak	Višenamjensko dugme	Operacija
„Siri“ / „- Google“	Desna/lijeva slušalica	Pritisnite dva puta

Status LED indikatora

Indikator statusa slušalica

Slušalice su povezane sa „Bluetooth“ uređajem.	Bijela LED lampica se gasi, a plavo svjetlo trepće jednom u 10 sekundi.
Slušalice su uključene.	Bijela LED lampica trepće 3 puta.
Slušalice su u režimu za uparivanje.	Plava i bijela LED lampica trepću.
Slušalice su uključene, ali nijesu povezane sa „Bluetooth“ uređajem.	Plava i bijela LED lampica trepću. Ako nije moguće uspostaviti vezu, slušalice će se isključiti u roku od 5 minuta.

Nizak nivo baterije (slušalice).	Na slušalicama ćete čuti glasovno obavještenje „baterija je slaba“. Bijeli LED indikator trepće dva puta.
----------------------------------	---

Nizak nivo baterije (kućište za punjenje).	Uključuje se samo prvi plavi LED indikator
--	--

Baterija je potpuno napunjena (slušalice)	Bijeli LED indikator na slušalicama je isključen
---	--

Baterija je potpuno napunjena (kućište za punjenje).	Uključena su četiri plava LED indikatora na kućištu za punjenje.
--	--

LED indikator baterije na statusu slušalica

Prikazaće indikator baterije na „Bluetooth“ uređaju nakon spajanja na slušalice.

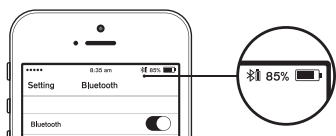

Kako nositi

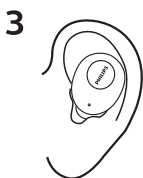
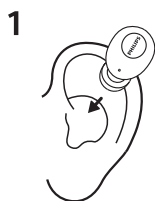

5 Resetujte slušalice na fabrička podešavanja

Ako naidete na bilo kakve probleme sa uparivanjem ili povezivanjem, možete da slijedite sljedeći postupak da biste slušalice resetovali na fabrička podešavanja.

- 1 Na svom „Bluetooth“ uređaju idite u „Bluetooth“ meni i uklonite „Philips TAT2205/TAT2235/TAT2245“ sa liste uređaja.
- 2 Isključite „Bluetooth“ funkciju svog „Bluetooth“ uređaja.
- 3 Vratite obje slušalice u kućište za punjenje. Led indikator obje slušalice trepće dva puta bijelom bojom. Pritisnite i zadržite oba funkcijska dugmeta slušalica 4 sekunde, sve dok led indikator slušalica ne trepne dva puta bijelom bojom.
- 4 Da biste povezali slušalice sa „Bluetooth“ uređajem, uključite „Bluetooth“ funkciju svog „Bluetooth“ uređaja i odaberite „Philips“ TAT2205/TAT2235/TAT2245

6 Tehnički podaci

Slušalice

- Vrijeme muzike: 4 časa (dodatnih 8 časova sa futrolom za punjenje)
- Vrijeme razgovora: 3 časa (dodatnih 7 časova sa futrolom za punjenje)
- Vrijeme stanja pripravnosti: 50 časa
- Vrijeme punjenja: 2 časa
- Litijum-jonska baterija koja može da puni: 40 mAh na svakoj slušalici
- Verzija „Bluetooth“-a: 5,1
- Kompatibilni „Bluetooth“ profili:
 - HFP (profil za korišćenje bez ruku – HFP)
 - A2DP (napredni profil distribucije zvuka)
 - AVRCP (profil daljinskog upravljanja audio i video zapisima)
- Podržani audio kodek: SBC
- Raspon frekvencija: 2,402–2,480 GHz
- Snaga odašiljača: < 4 dBm
- Radni raspon: Do 10 metara (33 stopa)

Kućište za punjenje

- Vrijeme punjenja: 2 časa
- Punjiva litijum-jonska baterija: 320mAh



Bilješka

- Specifikacije su podložne promjenama bez prethodne najave.

7 Obavještenje

Izjava o usaglašenosti

Kompanija „MMD Hong Kong Holding Limited“ ovim izjavljuje da je ovaj proizvod u skladu sa osnovnim zahtjevima i ostalim relevantnim odredbama Direktive 2014/53/EU. Izjavu o usaglašenosti možete da pronadete na www.p4c.philips.com.

Odlaganje starog proizvoda i baterije



Vaš proizvod je dizajniran i proizveden od visokokvalitetnih materijala i komponenti koje mogu da se recikliraju i ponovo upotrijebe.



Ovaj simbol na proizvodu znači da je proizvod pokriven Evropskom direktivom 2012/19/EU.



Ovaj simbol znači da proizvod sadrži ugrađenu punjivu bateriju propisanu Evropskom direktivom 2013/56/EU koja se ne može odlagati sa uobičajenim kućnim otpadom. Čvrsto vam savjetujemo da svoj proizvod odnesete u službeni centar za prikupljanje ili u „Philips“ servisni centar kako biste profesionalno uklonili punjivu bateriju.

Informišite se o lokalnom sistemu odvojenog prikupljanja električnih i elektronskih proizvoda i punjivih baterija. Pridržavajte se lokalnih pravila i nikada ne odlažite proizvod i punjive baterije sa uobičajenim kućnim otpadom.

Pravilno odlaganje starih proizvoda i punjivih baterija pomaže u sprječavanju negativnih posljedica po životnu sredinu i zdravlje ljudi.

Izvadite ugrađenu bateriju

Ako u vašoj zemlji ne postoji sistem za prikupljanje/recikliranje elektronskih proizvoda, možete da zaštitite životnu sredinu uklanjanjem i recikliranjem baterije prije nego što odložite slušalice.

- Provjerite da li je slušalica isključena iz kućišta za punjenje prije uklanjanja baterije.

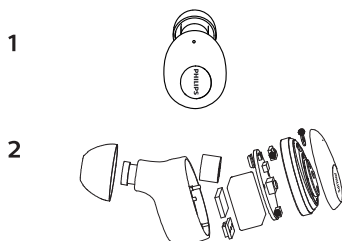

- Provjerite da li je kućište za punjenje isključeno iz USB kabla za punjenje prije uklanjanja baterije.

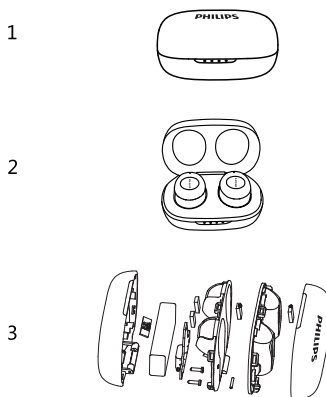

Usaglašenost sa EMF-om

Ovaj je proizvod uskladen sa svim primjenjivim standardima i propisima koji se odnose na izloženost elektromagnetskim poljima.

Informacije o životnoj sredini

Sve nepotrebno pakovanje je izostavljeno. Pokušali smo da olakšamo odvajanje ambalaže na tri materijala: karton (kutija), polistirenska pjena (pufer) i polietilen (kesice, zaštitna pjenasta ploča.) Vaš sistem se sastoji od materijala koji mogu da se recikliraju i ponovo koriste ako ih rastavi specijalizovana kompanija. Pridržavajte se lokalnih propisa koji se odnose na zbrinjavanje ambalažnog materijala, istrošenih baterija i stare opreme.

Obavještenje o usaglašenosti

Uređaj je u skladu s Pravilima Federalne komisije za komunikacije, dio 15. Rad zavisi od sljedeća dva uslova:

1. Ovaj uređaj ne smije da uzrokuje štetne smetnje, i
2. Ovaj uređaj mora prihvatiti svaku primljenu smetnju, uključujući smetnje koje mogu uzrokovati neželjeni rad.

Pravila Federalne komisije za komunikacije Ova je oprema testirana i ustanovljeno je da udovoljava ograničenjima digitalnog uređaja klase B, u skladu s dijelom 15 Pravila Federalne komisije za komunikacije. Ta su ograničenja osmišljena kako bi pružila razumnu zaštitu od štetnih smetnji u stambenim objektima. Ova oprema generiše, koristi i može da zrači radiofrekvencijsku energiju i, ako nije instalirana i korišćena u skladu sa uputstvima za upotrebu, može uzrokovati štetne smetnje u radio komunikaciji.

Međutim, ne postoji garancija da se smetnje neće dogoditi u određenoj instalaciji. Ako ova oprema uzrokuje štetne smetnje radijskom ili televizijskom prijemu, što se može utvrditi isključivanjem i uključivanjem opreme, korisnik se ohrabruje da pokuša ukloniti smetnje koristeći jednu ili više od sljedećih mjera:

- Preusmjerite ili premjestite prijemnu antenu.
- Povećajte udaljenost između opreme i prijemnika

- Priključite opremu u utičnicu na strujnom krugu različitim od onoga na koji je povezan prijemnik.
- Za pomoć se obratite prodavcu ili iskusnom radio/TV tehničaru.

Izjava Federalne komisije za komunikacije o izloženosti zračenju:

Ova oprema udovoljava ograničenjima Federalne komisije za komunikacije o izloženosti zračenju postavljenim za nekontrolisano okruženje.

Ovaj odašiljač ne smije biti smješten ili raditi zajedno sa bilo kojom drugom antenom ili odašiljačem.

Opaz: Korisnik je upozoren da bi izmjene ili modifikacije koje nije izričito odobrila osoba odgovorna za usklađenost mogle poništiti ovlaštenje korisnika za upotrebu opreme.

Kanada:

Ovaj uređaj sadrži odašiljač(e)/prijemnik(e) oslobođene licenci koji su u skladu sa RSS(-ovima) za inovacije, nauku i ekonomski razvoj Kanade za koje nije potrebna licenca. Rad zavisi od sljedeća dva uslova: (1) Ovaj uređaj ne smije da uzrokuje smetnje. (2) Ovaj uređaj mora prihvatiti svaku primljenu smetnju, uključujući smetnje koje mogu uzrokovati neželjeni rad uređaja. CAN ICES-3(B)/NMB-3(B)

IC izjava o izloženosti zračenju:

Ova oprema udovoljava kanadskim granicama izloženosti zračenju utvrđenim za nekontrolisano okruženje.

Ovaj odašiljač ne smije biti smješten ili raditi zajedno sa bilo kojom drugom antenom ili odašiljačem.

8 Zaštitni znakovi

„Bluetooth“

„Bluetooth“® riječ i logotipi su registrovani zaštitni znakovi u vlasništvu kompanije „Bluetooth SIG, Inc.“ i svaka upotreba tih znakova kompanije „Top Victory Investment Limited“ je pod licencom. Ostali zaštitni znakovi i trgovačka imena pripadaju njihovim vlasnicima.

„Siri“

„Siri“ je zaštitni znak kompanije „Apple Inc.“, registrovan u SAD-u i drugim zemljama.

„Google“

„Google“ i „Google“ logo su registrirani zaštitni znakovi kompanije „Google Inc“.

9 Često postavljana pitanja

Moje „Bluetooth“ slušalice se ne uključuju.
Nivo baterije je nizak. Napunite slušalice.

Ne mogu da uparim „Bluetooth“ slušalice sa svojim „Bluetooth“ uređajem.

„Bluetooth“ je onemogućen. Omogućite „Bluetooth“ funkciju na svom „Bluetooth“ uređaju i uključite „Bluetooth“ uređaj prije nego što uključite slušalice.

Uparivanje ne radi.

- Objе slušalice stavite u kućište za punjenje.
- Provjerite jeste li onemogućili „Bluetooth“ funkciju svih prethodno povezanih „Bluetooth“ uređaja.
- Na „Bluetooth“ uređaju izbrišite „Philips TAT2205/TAT2235/TAT2245“ sa „Bluetooth“ liste.
- Uparite svoje slušalice (pogledajte „Uparivanje slušalica sa „Bluetooth“ uređajem prvi put“ na stranici 6).

Kako resetovati uparivanje.

Vratite obe slušalice u kućište za punjenje. Led indikator obje slušalice trepće dva puta bijelom bojom.

Pritisnite i zadržite oba funkcijska dugmeta slušalica 4 sekunde, sve dok led indikator slušalica ne trepne dva puta bijelom bojom.

„Bluetooth“ uređaj ne može naći slušalice.

- Slušalice mogu biti povezane s prethodno uparenim uređajem. Isključite spojeni uređaj ili ga premjestite izvan dometa.
- Uparivanje je možda resetovano ili su slušalice prethodno uparene sa drugim uređajem. Ponovo uparite slušalice sa „Bluetooth“ uređajem, kako je opisano u korisničkom priručniku. (pogledajte „Uparivanje slušalica sa „Bluetooth“ uređajem prvi put“ na stranici 6).

Moje „Bluetooth“ slušalice povezane su na mobilni telefon sa omogućenim „Bluetooth“ stereom, ali muzika se reprodukuje samo na zvučniku mobilnog telefona.

Pogledajte korisnički priručnik svog mobilnog telefona. Odaberite slušanje muzike putem slušalica.

Kvalitet zvuka je loš i može se čuti pucketanje.

- „Bluetooth“ uređaj je izvan dometa. Smanjite udaljenost između slušalica i „Bluetooth“ uređaja ili uklonite prepreke između njih.
- Napunite svoje slušalice.

Kvalitet zvuka je loš kada je strimovanje sa mobilnog telefona vrlo sporo ili audio strimovanje uopšte ne radi.

Uvjerite se da vaš mobilni telefon ne podržava samo (mono) HSP/HFP već da podržava A2DP i da je kompatibilan sa BT4.0x (ili novije) (pogledajte 'Tehnički podaci' na stranici 10).

Čujem, ali ne mogu da kontrolišem muziku na svom „Bluetooth“ uređaju (npr. reprodukcija/pauza/preskakanje prema naprijed/nazad).

Provjerite da „Bluetooth“ audio izvor podržava AVRCP (pogledajte „Tehnički podaci“ na stranici 10).

Nivo jačine zvuka slušalica je prenizak.

Neki „Bluetooth“ uređaji ne mogu povezati jačinu zvuka sa slušalicama putem sinhronizacije jačine zvuka. U ovom slučaju morate da podesite jačinu zvuka na svom „Bluetooth“ uređaju samostalno da biste postigli odgovarajući nivo jačine zvuka.

Ne mogu da povežem slušalice sa drugim uređajem, šta da radim?

- provjerite je li isključena „Bluetooth“ funkcija prethodno uparenog uređaja.
- Ponovite postupak uparivanja na drugom uređaju (pogledajte „Uparivanje slušalica sa „Bluetooth“ uređajem prvi put“ na stranici 6).

Čujem zvuk samo iz jedne slušalice.

- ako ste u toku poziva, normalno je da zvuk dolazi iz desne i lijeve slušalice.
- ako slušate muziku ali zvuk dolazi samo iz jedne slušalice:
 - Baterija druge slušalice može da bude prazna. Za optimalne performanse, puniti obje slušalice do kraja.

- Desna i lijeva slušalica su odvojene jedna od druge. Prvo isključite obje slušalice. Zatim vratite obje slušalice na kućište za punjenje na 5 sekundi i onda ih izvadite. Ovo će uključiti i spojiti obje slušalice. Ponovo povežite slušalice na svoj „Bluetooth“ uređaj.
- Slušalice su povezane na više „Bluetooth“ uređaja. Isključite „Bluetooth“ funkciju svih povezanih uređaja. Isključite obje slušalice. Vratite obje slušalice na kućište za punjenje na 5 sekundi i zatim ih izvadite. Ponovo povežite slušalice na svoj „Bluetooth“ uređaj. Imajte na umu da su slušalice dizajnirane za povezivanje samo s jednim „Bluetooth“ uređajem. Kad ponovo povežete slušalice sa „Bluetooth“ uređajem, isključite „Bluetooth“ funkciju bilo kojeg drugog prethodno uparenog/povezanog uređaja.
- Ako gore navedena rješenja ne pomognu, resetujte slušalice na fabrička podešavanja (pogledajte „Resetovanje slušalica na fabrička podešavanja“ na stranici 9).

Za dalju podršku posjetite www.philips.com/support.



Este equipamento não tem direito à proteção contra interferência prejudicial e não pode causar interferência em sistemas devidamente autorizados. Este produto está homologado pela ANATEL, de acordo com os procedimentos regulamentados pela Resolução 242/2000, e atende aos requisitos técnicos aplicados. Para maiores informações, consulte a site da ANATEL: www.anatel.gov.br

„Philips“ i grb „Philips Shield“ su registrovani zaštitni znakovi „Koninklijke Philips N.V.“ i koriste se pod licencom. Ovaj proizvod je proizveden i prodaje se na odgovornost kompanije „MMD Hong Kong Holding Limited“ ili jedne od njenih filijala i „MMD Hong Kong Holding Limited“ je nalogodavac u vezi sa ovim proizvodom.

