

PHILIPS

Sports

7000 Series

TAST702

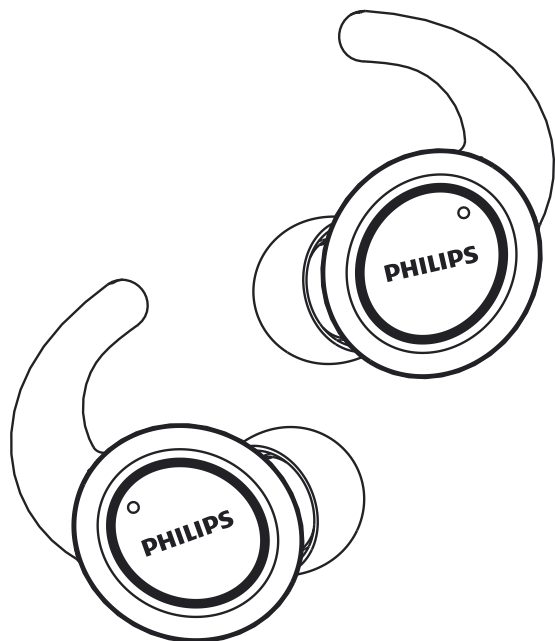

Uporabniški priročnik

Registrirajte svoj izdelek in si zagotovite podporo na naslovu
www.philips.com/support

Vsebina

1	Pomembni varnostni napotki	2
	Varnost pri poslušanju	2
	Splošne informacije	2
<hr/>		
2	Brezžične slušalke Bluetooth	3
	Kaj je v škatli?	3
	Druge naprave	3
	Pregled brezžičnih slušalk Bluetooth	4
<hr/>		
3	Uvod	5
	Polnjenje akumulatorja	5
	Prvo seznanjanje slušalk z napravo Bluetooth	6
	Seznanjanje slušalk z drugo napravo Bluetooth	6
<hr/>		
4	Uporaba slušalk	7
	Ponovna povezava slušalk z napravo Bluetooth	7
	Vklop/izklop napajanja	7
	Upravljanje klicev in glasbe	7
	Stanje lučke	8
	Kako nositi slušalke?	8
<hr/>		
5	Tovarniška ponastavitev slušalk	9
<hr/>		
6	Tehnični podatki	10
<hr/>		
7	Obvestilo	11
	Izjava o skladnosti	11
	Odlaganje odsluženega izdelka in akumulatorja med odpadke	11
	Skladnost z elektromagnetno združljivostjo	12
	Okoljske informacije	12
	Obvestilo o skladnosti	12
<hr/>		
8	Pogosta vprašanja	13

1 Pomembni varnostni napotki

Varnost pri poslušanju



Nevarnost

- Da preprečite poškodbe sluha, omejite čas in uporabo slušalk pri visoki glasnosti in glasnost nastavite na varno raven. Višja ko je glasnost, krajši je varen čas poslušanja.

Pri uporabi slušalk upoštevajte navodila v nadaljevanju.

- Poslušajte pri zmerni glasnosti in razumno dolgo.
- Ne nastavlajte glasnosti venomer navzgor, saj se vaš sluh prilagaja.
- Ne nastavlajte glasnosti tako glasno, da ne boste mogli slišati, kaj se dogaja okrog vas.
- V morebitnih nevarnih razmerah bodite previdni ali začasno prekinite uporabo.
- Čezmeren zvočni tlak iz slušalk in naglavnih slušalk lahko povzroči izgubo sluha.
- Uporaba slušalk z obema pokritima ušesoma med vožnjo ni priporočena in je morda pri vožnji ponekod prepovedana.
- Za vašo varnost preprečite odvrčanje pozornosti zaradi glasbe ali telefonskih klicev, medtem ko ste udeleženi v prometu ali drugih morebitnih nevarnih situacijah.

Splošne informacije

Da preprečite poškodbe ali nepravilno delovanje:

Pozor

- Slušalk ne izpostavljajte čezmerni toploti.
- Pazite, da vam slušalke ne padejo na tla.
- Slušalk ne izpostavljajte kapljanju ali brizganju.
- Slušalk ne potaplajte v vodo.
- Za čiščenje ne uporabljajte sredstev, ki vsebujejo alkohol, amonijak, benzen ali abrazivnih sredstev.
- Če je potrebno čiščenje, izdelek očistite z mehko krpo, po potrebi natopljeno z zelo majhno količino vode ali blage milnice.
- Vgrajenega akumulatorja ne izpostavljajte čezmerni toploti, npr. soncu, ognju ali podobnim.
- Če akumulatorja ne zamenjate pravilno, obstaja nevarnost eksplozije. Zamenjajte ga samo z enakim ali enakovrednim modelom.

O delovni temperaturi ter temperaturi in vlažnosti za shranjevanje

- Uporabljajte ali hranite na mestu, kjer temperatura znaša od $-10\text{ }^{\circ}\text{C}$ ($14\text{ }^{\circ}\text{F}$) do $50\text{ }^{\circ}\text{C}$ ($122\text{ }^{\circ}\text{F}$) (do 90 % relativne vlažnosti).
- Življenjska doba akumulatorja se lahko skrajša v pogojih, kjer so temperature zelo visoke ali zelo nizke.

2 Brežične slušalke Bluetooth

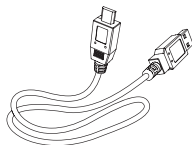

Polnilni kabel USB (samo za polnjenje)



Navodila za hitri začetek

Druge naprave

Mobilni telefon ali naprava (npr. prenosnik, PDA, adapterji Bluetooth, predvajalniki MP3 itn.), ki podpirajo Bluetooth in so združljivi s slušalkami (glejte »Tehnične podatke« na strani 10).

Čestitamo za nakup in vas pozdravljamo pri Philipsu! Da bi v celoti izkoristili podporo, ki jo ponuja Philips, registrirajte svoj izdelek na spletni strani www.philips.com/welcome.

S Philipsovimi brezžičnimi slušalkami lahko:

- udobno uživate v brezžičnih prostoročnih klicih;
- uživate in upravljate brezžično glasbo;
- preklapljate med klici in glasbo.

Kaj je v škatli?

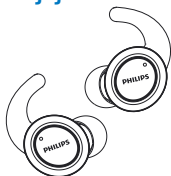

Philipsove Bluetooth popolnoma brezžične slušalke ST702



Zamenljive gumijaste ušesne blazinice x 2 para

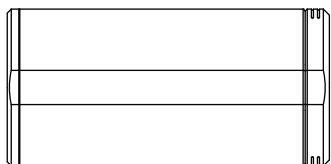

Nosilec za polnjenje

Pregled brezžičnih slušalk Bluetooth

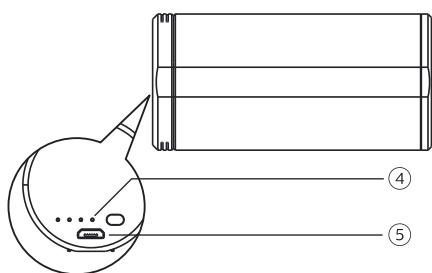
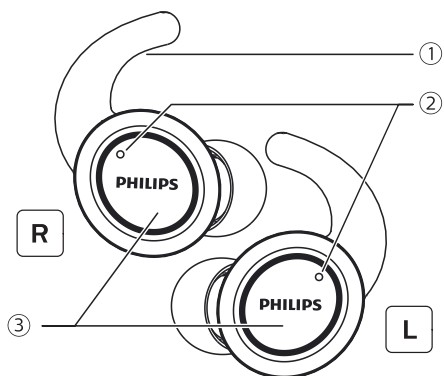

- ① Ušesna blazinica
- ② Mikrofon
- ③ Večfunkcijski gumb
- ④ Lučka (nosilec za polnjenje)
- ⑤ Mikroreža USB za polnjenje

3 Uvod

Polnjenje akumulatorja

Opomba

- Slušalke pred prvo uporabo postavite v nosilec za polnjenje ter za optimalni zmogljivost akumulatorja in življenjsko dobo tega polnite tri ure.
- Da preprečite morebitno škodo, uporabljajte samo originalni polnilni kabel USB.
- Končajte klic, preden začnete polniti slušalke, ker se slušalke pri priključevanju za polnjenje izklopijo.

Nosilec za polnjenje

Priključite en konec kabla USB v nosilec za polnjenje, drugega pa v vir energije.

- ↳ Nosilec za polnjenje začne polniti.
- Postopek polnjenja preverjate z modro lučko poleg vtičnice USB na nosilcu.
- Ko je nosilec za polnjenje povsem napolnjen, začne svetiti modra lučka.

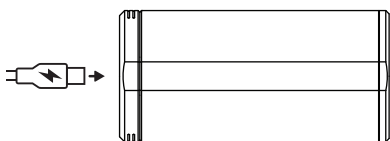

Namig

- Nosilec za polnjenje je namenjen kot prenosni pomožni akumulator za polnjenje slušalk. Ko je nosilec za polnjenje povsem napolnjen, podpira tri polne cikle polnjenja slušalk.

Slušalke

Vstavite slušalki v nosilec za polnjenje.

- ↳ Slušalke se začnejo polniti.

- Postopek polnjenja preverjate z belo lučko na slušalkah.
- Ko se slušalke povsem napolnijo, se bela lučka izklopi.

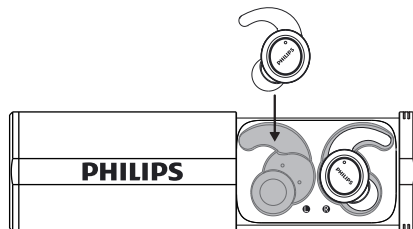

Namig

- Polnjenje običajno traja dve uri (za slušalke v nosilcu za polnjenje).

Prvo seznanjanje slušalk z napravo Bluetooth

- 1 Samodejni vklop: Odprite polnilno kapsulo, slušalke so izpraznjene in modra lučka utripa z glasovnim pozivom »vklop«.
- 2 Ročni vklop: Na obeh slušalkah pritisnite in pridržite večfunkcijske gumbе za približno dve sekundi.

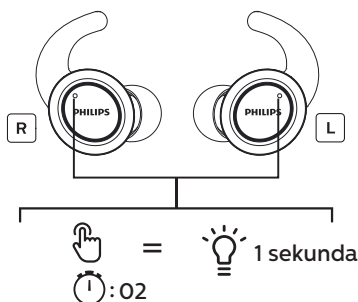

- ↳ Lučka na obeh slušalkah trikrat utripne modro, nato utripne belo.
- ↳ Obe slušalki sta zdaj vklopljeni in seznanjeni druga z drugo.

↳ Slušalke so zdaj v načinu seznanjanja in so pripravljene za seznanjanje z napravo Bluetooth (npr. z mobilnim telefonom).

- 3 Izklopite funkcijo Bluetooth na napravi Bluetooth.
- 4 Seznanite slušalke z napravo Bluetooth. Glejte uporabniški priročnik naprave Bluetooth.

Opomba

- Če po vklopu slušalke ne morejo najti nobene prej povezane naprave Bluetooth, samodejno preklopijo v način seznanjanja.

V spodnjem primeru je prikazano, kako seznanite slušalke z napravo Bluetooth.

- 1 Vključite funkcijo Bluetooth na napravi Bluetooth. Izberite **Philips ST702**.
- 2 Vnesite geslo slušalk »0000« (4 ničle), če boste pozvani. Za naprave Bluetooth, ki imajo vgrajen Bluetooth 3.0 ali višjo različico, vnos gesla ni potreben.





Philips ST702

Funkcija sterilizacije UV

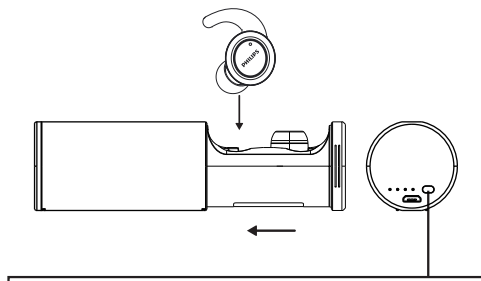
Vstavite slušalke v nosilec za polnjenje in ga zaprite; bela lučka sveti 20 sekund za funkcijo sterilizacije UV slušalk.



Sterilizacija UV = 
 : 20

Seznanite slušalke z drugo napravo Bluetooth.

Če imate drugo napravo Bluetooth, ki jo želite seznaniti s slušalkami, preverite, ali je funkcija Bluetooth vseh predhodno seznanjenih ali povezanih naprav izklopljena. Nato sledite navodilom v razdelku »Prvo seznanjanje slušalk z napravo Bluetooth«.

4 Uporaba slušalk

Povezovanje slušalk z napravo Bluetooth

- 1 Izklopite funkcijo Bluetooth na napravi Bluetooth.
- 2 Odstranite obe slušalki iz nosilca za polnjenje; slušalke se vklopijo in samodejno znova povežejo.
 - ↳ Če ni vzpostavljena povezava z napravo, se slušalke samodejno izklopijo v treh minutah.
 - ↳ Obe slušalki sta zdaj vklopljeni in samodejno seznanjeni druga z drugo.
 - ↳ Slušalke bodo poiskale nazadnje povezano napravo Bluetooth in se z njo samodejno povezale. Če zadnja povezana naprava ni na voljo, slušalke poiščejo in vzpostavijo povezavo z predzadnjo povezano napravo.

Namig

- Slušalke se ne morejo povezati z več napravami hkrati. Če imate seznanjeni dve napravi Bluetooth, vklopite funkcijo Bluetooth samo v napravi, s katero se želite povezati.
- Če vklopite funkcijo Bluetooth v napravi Bluetooth po tem, ko ste vklopili slušalke, morate odpreti meni Bluetooth v napravi in slušalke z napravo povezati ročno.

Opomba

- Če povezava slušalk z napravo Bluetooth ne uspe v treh minutah, se slušalke samodejno izklopijo, da ohranijo daljšo življenjsko dobo.
- V nekaterih napravah Bluetooth, povezava morda ne bo samodejna. V takšnem primeru morate odpreti Bluetooth meni v napravi in slušalke z napravo Bluetooth povezati ročno.

Vklop/izklop napajanja

Opravilo	Večfunkcijski gumb	Dejanje
Vklop slušalk.	Leva/desna slušalka	Pritisnite in pridržite za dve sekundi.
Izklop slušalk.		Vstavite obe slušalki v nosilec za polnjenje.
	Leva/desna slušalka	Pritisnite in pridržite za štiri sekunde. <ul style="list-style-type: none">↳ Bela lučka utripne trikrat.

Upravljanje klicev in glasbe

Upravljanje glasbe

Opravilo	Večfunkcijski gumb	Dejanje
Predvajanje ali začasna zaustavitev predvajanja glasbe	Leva/desna slušalka	Pritisnite dvakrat
Preskok naprej	Desna slušalka	Pritisnite in pridržite za dve sekundi
Preskok nazaj	Leva slušalka	Pritisnite in pridržite za dve sekundi

Upravljanje klicev

Opravilo	Večfunkcijski gumb	Dejanje
Sprejem/prekinitev klica	Leva/desna slušalka	Pritisnite dvakrat
Zavrnitev dohodnega klica	Leva/desna slušalka	Pritisnite in pridržite za dve sekundi

Glasovni nadzor

Opravilo	Večfunkcijski gumb	Dejanje
Siri/Google	Leva/desna slušalka	Pritisnite trikrat

Stanje lučke

Stanje slušalk	Indikator
Slušalke so povezane z napravo Bluetooth.	Modra lučka utripa vsakih pet sekund.
Slušalke so vklopljene.	Bela lučka utripne trikrat.
Slušalke so v načinu seznanjanja.	Modra lučka utripa.
Slušalke so vklopljene, vendar niso povezane z napravo Bluetooth.	Modra lučka utripa. Če ni mogoče vzpostaviti povezave, se slušalke izklopijo v petnajstih minutah.

Nizko stanje napoljenosti akumulatorja (slušalke).	V slušalkah boste slišali »nizko stanje napoljenosti akumulatorja«.
Nizko stanje napoljenosti akumulatorja (nosilec za polnjenje).	Modra lučka na nosilcu za polnjenje utripa vsako sekundo.
Akumulator je povsem napolnjen (slušalke).	Bela lučka na slušalkah je izklopljena.
Akumulator je povsem napolnjen (nosilec za polnjenje).	Bela lučka na nosilcu za polnjenje je izklopljena.

Oznaka akumulatorja na napravi Bluetooth

Ko se vzpostavi povezava s slušalkami, se na napravi Bluetooth prikaže oznaka akumulatorja.

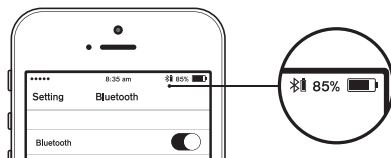

Kako nositi slušalke?

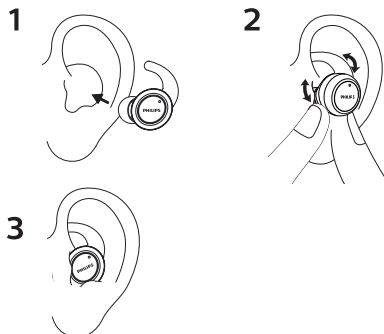

5 Tovarniška ponastavitev slušalk

V izklopljenem stanju pritisnite in pridržite večfunkcijski gumb slušalk za približno osem sekund, dokler lučka ne začne izmenjaje utripati rdeče in modro (ali odstranite slušalko iz polnilnika in počakajte, da lučka začne izmenjaje utripati rdeče in modro), dvokliknite upravljalni gumb na dotik in lučka bo utripala rdeče in modro hkrati, ponastavite tovarniške nastavitve in slušalk se bodo izklopile po opravljeni operaciji.

Opomba: če nadrejena in podrejena slušalka počistita seznam seznanjanja hkrati, ju morate seznaniti kot za prvo uporabo, nato lahko obe slušalki seznanite kot funkcijo TWS. Za olajšanje postopka priporočamo, da seznam seznanjanja slušalk počistite enega po enega.

6 Tehnični podatki

Slušalke

- Čas glasbe: 6 h (dodatnih šest ur z nosilcem za polnjenje)
- Čas pogovora: 6 h (dodatnih šest ur z nosilcem za polnjenje)
- Čas stanja pripravljenosti: 200 h
- Čas polnjenja: 2 h
- Litij-ionski akumulator: 105 mAh na vsaki slušalki
- Različica Bluetooth: 5.0
- Združljivi profili Bluetooth:
 - HSP (Hands-Free Profile-HFP)
 - A2DP (Advanced Audio Distribution Profile)
 - AVRCP (Audio Video Remote Control Profile)
- Podprti kodek za zvok: SBC
- Frekvenčni obseg: 2.402–2.480 GHz
- Moč oddajnika: < 4 dBm
- Območje delovanja: do 10 metrov (33 čevljev)

Nosilec za polnjenje

- Čas polnjenja: 2 h
- Litij-ionski akumulator: 450 mAh



Opomba

- Pridržujemo si pravico do sprememb specifikacij brez predhodnega obvestila.

7 Obvestilo

Izjava o skladnosti

S to izjavo družba MMD Hong Kong Holding Limited izjavlja, da je ta izdelek v skladu z bistvenimi zahtevami in drugimi ustreznimi določbami direktive 2014/53/EU. Izjava o skladnosti je na voljo na spletnem mestu www.p4c.philips.com.

Odlaganje odsluženega izdelka in akumulatorja med odpadke



Izdelek je oblikovan in izdelan z najkakovostnejšimi materiali in deli, ki jih je mogoče reciklirati in ponovno uporabiti.



Ta simbol na izdelku pomeni, da za izdelek velja evropska direktiva 2012/19/EU.



Ta simbol označuje, da izdelek vsebuje vgrajeni akumulator za ponovno polnjenje, za katerega velja evropska direktiva 2013/56/EU, in ga ni dovoljeno odvreči med običajne gospodinjske odpadke. Močno priporočamo, da izdelek odvržete na uradnem zbirnem mestu ali ga oddate v Philipsovem servisnem centru, kjer bo akumulator za ponovno polnjenje odstranilo strokovno osebje.

Pozanimajte se o lokalnem sistemu za zbiranje in ločevanje odslužene električne in elektronske opreme ter akumulatorjev za ponovno polnjenje. Upoštevajte krajevne predpise ter izdelka in akumulatorjev za ponovno polnjenje nikoli ne odlagajte med običajne gospodinjske odpadke. Ustrezno odlaganje odsluženih izdelkov in akumulatorjev za ponovno polnjenje

negativne posledice za človekovo zdravje in okolje.

Odstranjevanje vgrajenega akumulatorja

Če v vaši državi ni na voljo sistem za zbiranje/recikliranje odslužene elektronske opreme, lahko k varstvu okolja prispevate tako, da akumulator odstranite in ga reciklirate, preden slušalke odvržete med odpadke.

- Preden odstranite akumulator, odklopite slušalke iz polnilne kapsule.

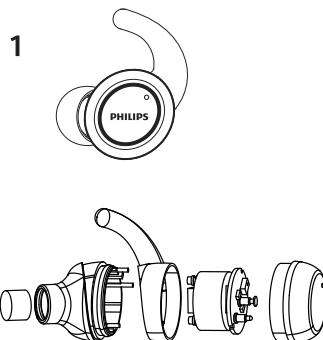

- Preden odstranite akumulator, odklopite kabel USB za polnjenje iz polnilne kapsule.

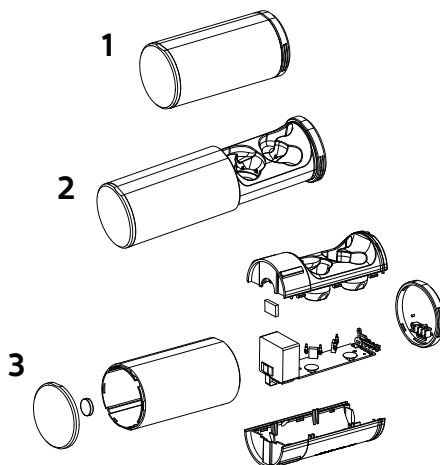

Okoljske informacije

Vso nepotrebno embalažo smo izpustili. Embalažo smo skušali izdelati tako, da jo bo preprosto ločiti na tri materiale: karton (škafka), stiropor (zaščita) in polietilen (vrečke, zaščitna folija). Vaš sistem je sestavljen iz materialov, ki jih je mogoče reciklirati in ponovno uporabiti, če bo razstavljen v specializiranem podjetju. Upoštevajte krajevne predpise glede odlaganja embalaže, odsluženih akumulatorjev in izrabljene opreme med odpadke.

Obvestilo o skladnosti

Ta naprava je skladna z delom 15 pravil FCC. Za delovanje morata biti izpolnjena naslednja dva pogoja:

1. **Ta naprava ne sme povzročati škodljivih motenj in**
2. **Ta naprava mora sprejeti vse motnje, vključno motnje, ki lahko povzročijo neželeno delovanje naprave.**

Pravila FCC

Ta oprema je bil preskušena in ugotovljeno je bilo, da je skladna z omejitvami za digitalno napravo razreda B v skladu z delom 15 pravil FCC. Te omejitve so zasnovane, da zagotavljajo razumno zaščito pred škodljivimi motnjami v stanovanjskem sistemu. Ta oprema ustvarja, uporablja in lahko seva radiofrekvenčno energijo ter, če ni nameščena in se ne uporablja v skladu z navodili, lahko povzroči škodljive motnje pri radijski komunikaciji.

Vendar pa ni jamstva, da ne bo prišlo do motenj v določenem sistemu. Če ta oprema povzroči škodljive motnje

radijskega ali televizijskega sprejema, kar je mogoče ugotoviti z izklopom in vklopom opreme, uporabnika spodbujamo k poskusu odprave motenj z enim ali več naslednjih ukrepov:

- Preusmerite ali premestite sprejemno anteno.
- Povečajte razdaljo med opremo in sprejemnikom.
- Priključite opremo v drugo električno vtičnico od te, v katero je priključen sprejemnik.
- Za pomoč se obrnite na trgovca ali izkušenega radijskega/TV-tehnika.

Izjava o izpostavljenosti sevanju FCC:

Ta oprema je skladna z omejitvami FCC glede izpostavljenosti sevanju, določenimi za nenadzorovano okolje. Ta oddajnik ne sme biti nameščen na istem mestu ali delovati v povezavi z drugimi antenami ali oddajniki.

Pozor: Uporabnika opozarjamo, da vsakršne spremembe ali predelave, ki jih ni izrecno odobrila stranka, odgovorna za skladnost, lahko razveljavijo pristojnost uporabnika za upravljanje opreme.

Kanada:

Ta naprava vsebuje oddajnik(e)/sprejemnik(e), za katere ni potrebna licenca in ki so v skladu s kanadskimi standardi RSS, za katere licenca ni potrebna. Za delovanje morata biti izpolnjena naslednja dva pogoja: (1) Ta naprava ne sme povzročati motenj. (2) Ta naprava mora sprejeti vse motnje, vključno motnje, ki lahko povzročijo neželeno delovanje naprave.

CAN ICES-3(B)/NMB-3(B)

Izjava o izpostavljenosti sevanju IC:

Ta oprema je skladna s kanadskimi omejitvami glede izpostavljenosti sevanju, določenimi za nenadzorovano okolje.

Ta oddajnik ne sme biti nameščen na istem mestu ali delovati v povezavi z drugimi antenami ali oddajniki.

8 Pogosta vprašanja

Slušalke Bluetooth se ne vklopijo.

Stanje napolnjenosti akumulatorja je nizko. Napolnite slušalke.

Ne morem seznaniti slušalk Bluetooth z napravo Bluetooth.

Bluetooth ni omogočen. Omogočite funkcijo Bluetooth na svoji napravi Bluetooth in vklopite napravo Bluetooth, preden vklopite slušalke.

Seznanjanje ne deluje.

- Vstavite obe slušalki v polnilno kapsulo.
- Preverite, ali ste onemogočili funkcijo Bluetooth v vseh prej povezanih napravah Bluetooth.
- Na napravi Bluetooth s seznama Bluetooth izbrišite »Philips ST702«.
- Seznanite slušalke (glejte razdelek »Prvo seznanjanje slušalk z napravo Bluetooth« na strani 6.)

Kako ponastaviti seznanitev?

Odstranite obe slušalki iz polnilne kapsule. Dvakrat pritisnite oba večfunkcijska gumba slušalk, dokler lučka ne začne svetiti belo in počakajte 10 sekund. Pri uspešnem seznanjanju boste slišali »povezano«, »levi kanal«, »desni kanal«.

Naprava Bluetooth ne najde slušalk.

- Slušalke so morda povezane s prejšnjo seznanjeno napravo. Izklopite povezano napravo ali jo odstranite iz dosega.
- Seznanitev je morda ponastavljena ali so bile slušalke predhodno seznanjene z drugo napravo. Znova seznanite slušalke z napravo Bluetooth, tako kot je opisano v uporabniškem priročniku. (Glejte razdelek »Prvo seznanjanje slušalk z napravo Bluetooth« na strani 6.)

Slušalke Bluetooth so povezane z mobilnim telefonom, omogočenim prek sterea Bluetooth, vendar se glasba predvaja samo prek zvočnika mobilnega telefona.

Glejte uporabniški priročnik mobilnega telefona. Izberite poslušanje glasbe prek slušalk.

Kakovost zvoka je slaba in slišati je pokljanje.

- Naprava Bluetooth je zunaj dosega. Skrajšajte razdaljo med slušalkami in napravo Bluetooth ali odstranite ovire med njimi.
- Napolnite slušalke.

Kakovost zvoka je slaba, če je pretakanje iz mobilnega telefona zelo počasno ali pretakanje zvoka ne deluje.

Preverite, ali vaš mobilni telefon ne podpira samo profila (mono) HSP/HFP, ampak tudi A2DP in je združljiv z BT4.0x (ali višjim) (glejte »Tehnične podatke« na strani 10).

Na napravi Bluetooth slišim glasbo, vendar je nem morem upravljati (npr. predvajati/začasno ustaviti/preskočiti naprej/nazaj).

Prepričajte se, ali vir zvoka Bluetooth podpira profil AVRCP (glejte »Tehnične podatke« na strani 10).

Raven glasnosti slušalk je prenizka.

Nekatere naprave Bluetooth ne morejo povezati ravni glasnosti s slušalkami prek sinhronizacije glasnosti. V tem primeru glasnost na napravi Bluetooth nastavite neodvisno, da dosežete ustrezno raven glasnosti.

Slušalk ne morem povezati z drugo napravo. Kaj naj naredim?

- Prepričajte se, ali je funkcija Bluetooth predhodno seznanjene naprave izklopljena.
- Ponovite postopek seznanjanja na drugi napravi (glejte razdelek »Prvo seznanjanje slušalk z napravo Bluetooth« na strani 6).

Zvok slišim samo iz ene slušalke.

- Če ste sredi klica, je običajno, da zvok prihaja iz desne in leve slušalke.
- Če poslušate glasbo, zvok pa prihaja samo iz ene slušalke:
 - V drugi slušalki se je morda izpraznil akumulator. Za optimalno učinkovitost delovanja popolnoma napolnite obe slušalki.

- Leva in desna slušalka med seboj nista povezani. Najprej izklopite obe slušalki. Nato vstavite obe slušalki nazaj v nosilec za polnjenje za pet sekund in jih odstranite. Tako se bosta slušalki vklopili in povezali. Znova povežite slušalke z napravo Bluetooth.
- Slušalke so povezane z več napravami Bluetooth. Izklopite funkcijo Bluetooth na vseh povezanih napravah. Izklopite obe slušalki. Vstavite obe slušalki nazaj v nosilec za polnjenje za pet sekund in jih odstranite. Znova povežite slušalke z napravo Bluetooth. Upoštevajte, da so slušalke zasnovane za povezovanje samo z eno napravo hkrati. Ko slušalke znova povežete z napravo Bluetooth, preverite, ali je funkcija Bluetooth vseh predhodno seznanjenih/povezanih naprav izklopljena.
- Če zgornje rešitve niso v pomoč, tovarniško ponastavite slušalke (glejte »Tovarniška ponastavitev slušalk« na strani 9).

Za dodatno podporo obiščite www.philips.com/support.



Este equipamento não tem direito à proteção contra interferência prejudicial e não pode causar interferência em sistemas devidamente autorizados.

Este produto está homologado pela ANATEL, de acordo com os procedimentos regulamentados pela Resolução 242/2000, e atende aos requisitos técnicos aplicados. Para maiores informações, consulte a site da ANATEL: www.anatel.gov.br

Philips in Philipsov emblem štita sta registrirani blagovni znamki družbe Koninklijke Philips N.V. in se uporabljata z licenco. Izdelek je proizveden in se prodaja pod odgovornostjo podjetja MMD Hong Kong Holding Limited ali njegovih podružnic in podjetje MMD Hong Kong Holding Limited je odgovorno za garancijo v zvezi s tem izdelkom.

