

**PHILIPS**

Bežični zvučnik

S6305



# Korisnički priručnik

Registrujte svoj proizvod i koristite podršku na  
[www.philips.com/support](http://www.philips.com/support)

# Sadržaji

---

|          |              |          |
|----------|--------------|----------|
| <b>1</b> | <b>Važno</b> | <b>2</b> |
|          | Bezbednost   | 2        |

---

|          |                            |          |
|----------|----------------------------|----------|
| <b>2</b> | <b>Vaš bežični zvučnik</b> | <b>3</b> |
|          | Uvod                       | 3        |
|          | Šta je u kutiji            | 3        |
|          | Pregled zvučnika           | 3        |

---

|          |                            |          |
|----------|----------------------------|----------|
| <b>3</b> | <b>Prvi koraci</b>         | <b>4</b> |
|          | Napunite ugrađenu bateriju | 4        |
|          | Uključivanje/isključivanje | 4        |

---

|          |                                      |          |
|----------|--------------------------------------|----------|
| <b>4</b> | <b>Puštanje sa Bluetooth uređaja</b> | <b>5</b> |
|          | Puštanje sa Bluetooth uređaja        | 5        |
|          | Kontrola reprodukcije                | 5        |
|          | Kontrolišite telefonski poziv        | 5        |
|          | Uparivanje za stereo režim           | 5        |

---

|          |   |          |
|----------|---|----------|
| <b>5</b> | <b>Ostale funkcije</b>                  | <b>6</b> |
|          | Reprodukcija sa eksternog audio uređaja | 6        |
|          | Napunite eksterni audio uređaj          | 6        |
|          | Raznobojni LED indikator                | 6        |

---

|          |                                |          |
|----------|--------------------------------|----------|
| <b>6</b> | <b>Informacije o proizvodu</b> | <b>7</b> |
|----------|--------------------------------|----------|

---

|          |                           |          |
|----------|---------------------------|----------|
| <b>7</b> | <b>Rešavanje problema</b> | <b>8</b> |
|          | Opšte                     | 8        |
|          | Bluetooth                 | 8        |

---

|          |   |          |
|----------|---|----------|
| <b>8</b> | <b>Obaveštenje</b>                        | <b>9</b> |
|          | Usklađenost                               | 9        |
|          | Briga o životnoj sredini                  | 9        |
|          | Izjava Federalne komisije za komunikacije | 9        |
|          | Obaveštenje o zaštitnom znaku             | 10       |

## Bezbednost

### Važna bezbedonosna uputstva

- Uverite se da napon napajanja odgovara vrednosti napona napisanoj na zadnjoj ili donjoj strani uređaja.
- Zvučnik ne sme biti izložen kapanju ili prskanju vode.
- Nemojte stavljati nikakav izvor opasnosti na zvučnik (npr. predmeti ispunjeni tekućinom, zapaljene sveće).
- Oko zvučnika mora biti dovoljno slobodnog prostora za ventilaciju.
- Koristite zvučnik u okolini sa temperaturom između 0° i 45°.
- Koristite samo one priključke i pribor koje je naveo proizvođač.

### Mere opreza za bezbednost baterije

- U slučaju nestručne zamene baterije postoji opasnost od eksplozije. Zamenite je samo istim ili ekvivalentnim tipom baterije.
- Baterija (paket baterija ili ugrađena baterija) se ne sme izlagati prekomernoj toploti kao npr. sunčevom svetlu, vatri i sl.
- Baterija kod ekstremno visokih ili niskih temperatura tokom upotrebe, skladištenja ili transporta i niskog pritiska vazduha na velikoj visini može predstavljati opasnosti po sigurnost.
- Nemojte vršiti zamenu baterije pogrešnom vrstom koja može onеспособiti zaštitu (na primer, neke vrste litijskih baterija).
- Odlaganje baterije u vatru, vruću peć, mehaničko drobljenje ili rezanje baterije, može dovesti do eksplozije.
- Držanje baterije na ekstremno visokoj temperaturi okoline koja može dovesti do eksplozije ili curenja zapaljive tečnosti ili plina.



### Upozorenje

- Nikada ne uklanjajte kućište ovog zvučnika.
- Nikada ne podmazujte bilo koji deo ovog zvučnika.
- Postavite zvučnik na ravnu, tvrdnu i stabilnu površinu.
- Nikada ne stavljajte zvučnik na druge električne uređaje.
- Zvučnik koristite samo u zatvorenom prostoru. Držite zvučnik dalje od vode, vlage i predmeta ispunjenih tekućinom.
- Sklonite zvučnik od direktnog sunčevog svetla, otvorenog plamena ili toplote.
- Postoji opasnost od eksplozije ako se baterija zameni pogrešnom vrstom.

## 2 Vaš bežični zvučnik

Čestitamo na vašoj kupovini, i dobrodošli u Philips! Da biste u potpunosti iskoristili podršku koju nudi Philips, registrujte svoj proizvod na [www.philips.com/welcome](http://www.philips.com/welcome).

### Uvod

Uz ovaj zvučnik, možete uživati u zvuku sa kompatibilnih Bluetooth aparata ili drugih audio uređaja koristeći 3,5 mm audio kabl.

### Šta je u kutiji

Proverite i prepoznajte sadržaj vašeg paketa:

- Zvučnik
- USB kabl
- Audio kabl
- Kratko uputstvo
- Sigurnosni list
- Garancija važeća u celom svetu

### Pregled zvučnika

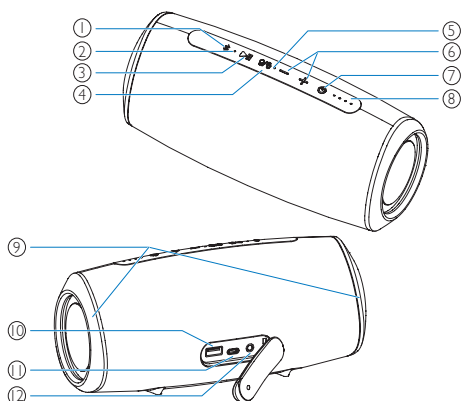

- ①
  - Uključite režim Bluetooth uparivanja.
  - Obrišite informacije o Bluetooth uparivanju.
  - Odgovorite na dolazne pozive preko Bluetooth veze.
- ② **LED indikator**
- ③
  - U Bluetooth režimu, pritisnite da pauzirate ili pustite.
  - U režimu Bluetooth, pritisnite dvaput da pustite sledeću pesmu.
- ④
  - Pritisnite da uključite ili isključite raznobojni LED indikator.
  - Pritisnite i držite da uključite režim stereo uparivanja.
- ⑤ **Mikrofon**
- ⑥
  - Podesite jačinu zvuka.
- ⑦
  - Uključivanje ili isključivanje zvučnika.
  - Proverite nivo baterije.
  - Prikažite status Bluetootha.
- ⑧ **Lampice nivoa baterije**
  - Prikaži proces punjenja.
  - Prikaži nivo baterije.
- ⑨ **Raznobojni LED indikator**
- ⑩
  - Napunite eksterni audio uređaj.
- ⑪
  - Napunite ugrađenu bateriju.
- ⑫
  - Spojite eksterni audio uređaj.

## 3 Prvi koraci

Uvek redom pratite uputstva u ovom poglavlju.

### Napunite ugrađenu bateriju

Zvučnik se napaja preko ugrađene punjive baterije.



#### Beleška

- Napunite ugrađenu bateriju u potpunosti pre korišćenja.
- Kada je zvučnik uključen a baterija niskog napona, LED indikator nivoa baterije trepće zeleno.

Povežite USB-C utičnicu zvučnika na utičnicu (5V = 3 A) koristeći isporučeni USB kabl.

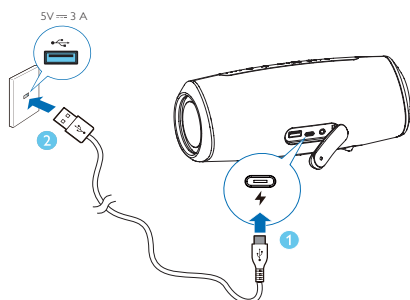

- ↳ Kada se zvučnik puni, LED indikator nivoa baterije se postepeno pali.
- ↳ Kada je zvučnik napunjen, LED indikator nivoa baterije je uključena.



#### Oprez

- Rizik od oštećenja zvučnika! Proverite odgovara li napon napajanja naponu ispisanom na zadnjoj ili donjoj strani zvučnika.
- Rizik od strujnog udara! Kada isključujete USB kabl, uvek izvucite utikač iz utičnice. Nikada ne vucite za kabl.
- Koristite samo USB kabl propisan od strane proizvođača ili isporučen uz ovaj zvučnik.

### Uključivanje/isključivanje

Pritisnite  da uključite zvučnik.

- ↳ Čućete zvučni signal.
- ↳ Ako nijedan eksterni audio uređaj nije povezan na AUX utičnicu, automatski će ući u režim Bluetooth uparivanja i LED indikator će treptati plavo.

Za isključivanje zvučnika, pritisnite  ponovo.



#### Beleška

- Zvučnik će se automatski isključiti nakon 15 minuta bez audio signala sa Bluetooth-a ili preko AUX IN-a.



## 4 Puštanje sa Bluetooth uređaja

### Puštanje sa Bluetooth uređaja

Uz ovaj zvučnik, možete uživati u zvuku sa Bluetooth uređaja.



#### Beleška

- Pobrinite se da je Bluetooth funkcija omogućena na vašem uređaju.
- Održavajte maksimalnu udaljenost 20 metara (66 stopa) između zvučnika i vašeg Bluetooth uređaja.
- Držite dalje od elektronskih uređaja koji mogu izazvati smetnje.

- 1 Pritisnite  da uključite zvučnik, uključuje automatski režim Bluetooth uparivanja. Možete pritisnuti i držati  2 sekunde da uključite režim Bluetooth uparivanja.
- 2 Omogućite Bluetooth i odaberite "Philips S6305" u Bluetooth spisku vašeg uređaja za uparivanje.
  - ↳ Ako se pojavi poruka za dozvolu Bluetooth veze, potvrdite je.
  - ↳ Ako je potrebna lozinka, unesite 0000 i potvrdite.
- 3 Puštajte audio na svom Bluetooth uređaju za strimovanje muzike.

| LED indikator        | Opis                                 |
|----------------------|--------------------------------------|
| Brzo trepćuće plavo  | Spremno za uparivanje                |
| Sporo trepćuće plavo | Povezivanje na zadnji povezan uređaj |
| Svetli plavo         | Povezano                             |

#### Beleška

- Za isključivanje uređaja, pritisnite i držite  2 sekunde dok ne LED lampica ne počne brzo treptati plavo.
- Kad uključite zvučnik, on uvek automatski pokušava ponovno povezati poslednji uspešno povezani uređaj.
- Da očistite informacije o uparivanju, pritisnite i zadržite  8 sekundi dok LED lampica lagano treperi cijan 3 puta.

### Kontrola reprodukcije

Tokom puštanja muzike,

 Pritisnite da pauzirate ili nastavite reprodukciju

 Pritisnite dvaput da biste prešli na sledeću numeru

 Prilagodite jačinu zvuka

### Kontrolišite telefonski poziv

 Pritisnite da prihvatite ili prekinete poziv

 Pritisnite i držite da odbijete poziv



 Prilagodite jačinu zvuka

### Uparivanje za stereo režim

Dva ista bežična zvučnika (Philips S6305) se mogu upariti da biste dobili stereo zvuk.

#### Beleška

- Bilo koji od zvučnika se može koristiti kao primarni zvučnik.
- Zvučnik povezan s Bluetooth uređajem se može koristiti samo kao primarni zvučnik.
- Pre stereo uparivanja, proverite da li je sekundarni zvučnik u režimu Bluetooth uparivanja.
- Održavajte maksimalnu udaljenost 20 metara (66 stopa) između zvučnika i vašeg Bluetooth uređaja.
- U stereo režimu dugme na sekundarnom zvučniku ima iste funkcije kao i ono na primarnom zvučniku.

- 1 Pritisnite  za uključenje oba zvučnika, koji će automatski uključiti režim Bluetooth uparivanja. Zvučnik povezan s Bluetooth uređajem će se koristiti samo kao primarni zvučnik.
- 2 Na primarnom zvučniku, pritisnite i držite  za uključivanje stereo uparivanja sve dok LED lampica treperi naizmenično plavo i zeleno.
  - ↳ Čućete zvučni signal kada povezivanje bude uspešno.
  - ↳ LED lampica naizmenično svetli plavo i zeleno na primarnom zvučniku.
  - ↳ LED lampica svetli plavo na sekundarnom zvučniku.
- 3 Pritisnite  na jednom od zvučnika. Muzika će se puštati na oba zvučnika.

Za isključivanje stereo režima, pritisnite i držite  na jednom od zvučnika.

## 5 Ostale funkcije

### Reprodukcija sa eksternog audio uređaja

S ovim aparatom, možete slušati eksterne audio uređaje kao što je MP3 uređaj.

- 1 Spojite audio kabl u  utičnicu na zvučniku i priključak za slušalice na vanjskom uređaju.
  - ↳ Zvučnik će se automatski prebaciti AUX IN režim.
  - ↳ LED indikator svetli zeleno.
- 2 Kontrolišite puštanje i jačinu zvuka preko povezanih eksternih audio uređaja.

### Napunite eksterni audio uređaj

Napunite eksterni audio uređaj (na primer, pametni telefon ili MP3 uređaj) preko  priključka sa zadnje strane zvučnika.



#### Beleška

- Struja USB priključka za punjenje je 5V = 2 A.
- Koristite originalni kabl pripadajućeg uređaja.
- Ne garantujemo punjenje svih USB uređaja.

### Raznobojni LED indikator

Zvučnik je opremljen raznobojniom LED indikator na obe strane. Pri puštanju muzike, boja i jačina raznobojnog LED indikatora se menja u zavisnosti od audio signala.

Pritisnite  da uključite ili isključite raznobojni LED indikator.

# 6 Informacije o proizvodu



## Beleška

- Informacije o proizvodu se mogu menjati bez prethodnog obaveštenja.

## Opšti podaci

|                              |                    |
|------------------------------|--------------------|
| Napajanje:                   | 5V = 3 A           |
| Ugrađena litijumska baterija | 7,4V, 4400 mAh     |
| USB priključak               | 5V = 2 A           |
| Dimenzije (Š x V x D)        | 230 x 100 x 100 mm |
| Težina (glavne jedinice)     | 1 kg               |

## Pojačavač

|                      |                 |
|----------------------|-----------------|
| Izlazna snaga        | 10W x 2         |
| Odziv frekvencije    | 100 Hz - 20 kHz |
| Odnos signala i buke | > 70 dB         |

## Zvučnici

|                         |       |
|-------------------------|-------|
| Impedansa               | 4     |
| Maksimalna ulazna snaga | 10W   |
| Veličina                | 2,25" |

## Bluetooth

|                                |                 |
|--------------------------------|-----------------|
| Bluetooth verzija              | 5.0             |
| Frekventni opseg               | 2402 - 2480 MHz |
| Maksimalna snaga prenosa       | 5 dBm           |
| Kompatibilni Bluetooth profili | A2DP, AVRCP     |
| Bluetooth opseg                | oko 20 m        |



# 7 Rešavanje problema



## Upozorenje

- Nikada ne uklanjajte kućište ovog zvučnika.

Da biste zadržali garanciju važećom, nikada ne popravljajte zvučnik sami.

Ako nađete na problem pri upotrebi zvučnika, proverite sledeće pre nego što ga odnesete u servis. Ako problem i dalje postoji, idite na veb stranicu kompanije Philips (www.philips.com/welcome). Kada kontaktirate kompaniju Philips, postarajte se da vam je zvučnik u blizini i da možete pročitati broj modela i serijski broj.

## Opšte

### Ne uključuje se

- Zvučnik mora biti napunjen.
- USB utičnica na zvučniku mora biti pravilno spojena.
- Kao funkcija uštede energije, zvučnik se automatski isključuje 15 minuta nakon što nije primljen audio signal ili nije priključen audio uređaj.

### Nema zvuka

- Prilagodite jačinu zvuka na ovom zvučniku.
- Prilagodite jačinu zvuka povezanog uređaja.
- U režimu AUDIO IN, uverite se da je reprodukcija muzike preko Bluetootha zaustavljena.
- Pobrinite se da je Bluetooth uređaj unutar efektivnog radnog opsega.

### Nema reakcije od zvučnika

- Ponovo uključite zvučnik.

## Bluetooth

### Kvalitet zvuka je loš nakon veze s uređajem koji podržava bluetooth

- Bluetooth prijem je loš. Pomerite uređaj bliže zvučniku ili uklonite sve prepreke između njih.

### Nije moguće pronaći [Philips S6305] na vašem Bluetooth uređaju za uparivanje

- Pritisnite i držite  2 sekunde da biste uključili režim Bluetooth uparivanja, a potom pokušajte ponovo.

### Povezivanje sa Bluetooth uređajem nije moguće

- Bluetooth funkcija ovog zvučnika nije omogućena. Pogledajte korisnički priručnik zvučnika kako da biste omogućili funkciju.
- Ovaj zvučnik nije u režimu uparivanja.
- Ovaj zvučnik je već povezan na drugi Bluetooth uređaj. Prekinite vezu i pokušajte ponovo.

# 8 Obaveštenje

Sve promene ili izmene napravljene na ovom uređaju koje nisu izričito odobrene od strane kompanije **TP Vision Europe B.V.** mogu uzrokovati ukidanje dozvole korisniku za korišćenje ovog proizvoda.

## Usklađenost



Ovim, **TP Vision Europe B.V.** izjavljuje da je ovaj zvučnik u skladu sa osnovnim zahtevima i drugim važnim odredbama Direktive 2014/53/EU. Deklaraciju o usklađenosti možete pronaći na [www.philips.com/support](http://www.philips.com/support).

## Briga o životnoj sredini

### Odlaganje vašeg starog proizvoda i baterije



Vaš proizvod je dizajniran i proizveden od visokokvalitetnih materijala i delova, koji se mogu reciklirati i ponovo koristiti.



Ovaj simbol na proizvodu znači da je pokriven Evropskom Direktivom 2012/19/EU.



Ovaj simbol znači da vaš proizvod sadrži baterije obuhvaćene Evropskom direktivom 2013/56/EU koje se ne mogu odlagati sa običnim kućnim otpadom.

Informišite se o lokalnom sistemu za odvojeno sakupljanje električnih i elektronskih proizvoda i baterija. Poštujte lokalne zakone i nikada ne

odlažite proizvod iz baterije sa običnim kućnim otpadom. Pravilno odlaganje starih proizvoda i punjivih baterija pomaže u sprečavanju negativnih posledica po životnu sredinu i ljudsko zdravlje.

### Uklanjanje zamenjivih baterija

Za uklanjanje zamenjive baterije, pogledajte odeljak o postavljanju baterija.

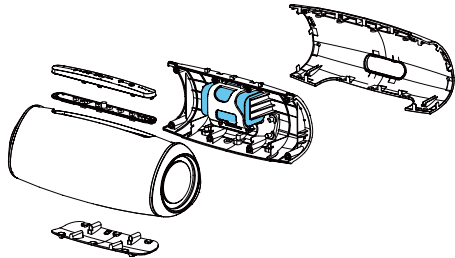

Samo u svrhu preporuke

### Informacije o zaštiti životne sredine

Sva nepotrebna ambalaža je izostavljena. Pokušali smo olakšati odvajanje ambalaže na tri materijala: karton (kutija), polistirenska pena (tampon) i polietilen (vrećice, zaštitna penasta folija.)

Vaš sistem sastoji se od materijala koji se mogu reciklirati i ponovo upotrebiti ako ih rastavi stručna kompanija. Pridržavajte se lokalnih propisa koji se odnose na odlaganje ambalažnog materijala, istrošenih baterija i stare opreme.

## Izjava Federalne komisije za komunikacije

Ovaj uređaj je u skladu sa Delom 15 pravilnika Federalne komisije za komunikacije. Rad je pod uticajem sledeća dva uslova: (1) ovaj uređaj ne sme izazvati štetne smetnje, i (2) ovaj uređaj mora primiti bilo koju smetnju, uključujući i onu koja može izazvati neželjene posledice.

**Upozorenje:** Izmene ili modifikacije koje nisu izričito dozvoljene od strane odgovorne za usklađenost uređaja mogu poništiti dozvolu za rad sa uređajem.

**Napomena:** Oprema je testirana i proglašena usklađenom sa ograničenjima digitalnog uređaja klase B, prema delu 15 pravila Federalne komisije za komunikacije.

Ova ograničenja su osmišljena tako da pružaju razumnu zaštitu od štetnih smetnji u stambenim instalacijama.

Ova oprema stvara, koristi i može da emituje radio frekvenciju koja može izazvati štetne smetnje za radio komunikacije ako se ne instalira i koristi prema korisničkom uputstvu. Ipak, ne postoji garancija da smetnje neće nastati u određenim instalacijama. Ako ova oprema izaziva štetne smetnje na radio ili televizijskom prijemniku, što se može utvrditi isključivanjem i uključivanjem opreme, korisnik treba da pokuša da ispravi smetnje jednom od sledećih mera: (1) Premestite ili drugačije postavite antenu za prijem. (2) Povećajte razdaljinu između opreme i prijemnika. (3) Priključite na utičnicu strujnog kola na koje nije povezan prijemnik. (4) Obratite se prodavaču ili iskusnom RTV tehničaru za pomoć.

### **Izjava upozorenja radio frekvencije**

Ocenjeno je da ovaj uređaj ispunjava zahteve izloženosti radio zračenju. Ovaj uređaj se može koristiti u prenosivim uslovima izloženosti bez ograničenja.

---

## **Obaveštenje o zaštitnom znaku**



Bluetooth® reč i logotipi su registrovani zaštitni znaci u vlasništvu kompanije Bluetooth SIG, Inc. i svako korišćenje takvih oznaka od strane kompanije **TP Vision Europe B.V.** je licencirano. Ostali zaštitni znakovi i imena su u vlasništvu njihovih odgovarajućih vlasnika.



Philips i Philips Shield Emblem su registrovani zaštitni znaci kompanije Koninklijke Philips N.V.i koriste se pod licencom.  
Ovaj proizvod je izrađen i prodaje se pod odgovornošću kompanije MMD Hong Kong Holding Limited ili jedne od njenih filijala, i kompanija MMD Hong Kong Holding Limited je garant u vezi ovog proizvoda.

TAS6305\_00\_UM\_VI.0

