

**PHILIPS**

Bežični zvučnik

TAS5505

# Korisnički priručnik



Registrujte svoj proizvod da biste dobili podršku na  
[www.philips.com/support](http://www.philips.com/support)

# Sadržaji

---

<b>1</b>	<b>Važno</b>	<b>2</b>
	Bezbednost	2

---

<b>2</b>	<b>Vaš bežični zvučnik</b>	<b>3</b>
	Uvod	3
	Šta je u kutiji	3
	Pregled zvučnika	3

---

<b>3</b>	<b>Prvi koraci</b>	<b>4</b>
	Napunite ugrađenu bateriju	4
	Uključivanje/isključivanje	4

---

<b>4</b>	<b>Puštanje sa Bluetooth uređaja</b>	<b>5</b>
	Puštanje sa Bluetooth uređaja	5
	Kontrola reprodukcije	5
	Kontrolišite telefonski poziv	5
	Uparivanje za stereo režim	5

---

<b>5</b>	<b>Informacije o aparatu</b>	<b>7</b>
----------	------------------------------	----------

---

<b>6</b>	<b>Rešavanje problema</b>	<b>8</b>
	Opšte	8
	Bluetooth	8

---

<b>7</b>	<b>Obaveštenje</b>	<b>9</b>
	Uskladenost	9
	Briga o životnoj sredini	9
	Izjava Federalne komisije za komunikacije	9
	Obaveštenje o zaštitnom znaku	10

# 1 Važno

## Bezbednost

### Važna bezbedonosna uputstva

- Uverite se da napon napajanja odgovara vrednosti napona napisanoj na zadnjoj ili donjoj strani uređaja.
- Zvučnik ne sme biti izložen kapanju ili prskanju vode.
- Nemojte stavljati nikakav izvor opasnosti na zvučnik (npr. predmeti ispunjeni tekućinom, zapaljene sveće).
- Oko zvučnika mora biti dovoljno slobodnog prostora za ventilaciju.
- Koristite zvučnik u okolini sa temperaturom između 0° i 45°.
- Koristite samo one priključke i pribor koje je naveo proizvođač.

### Mere opreza za bezbednost baterije

- U slučaju nestručne zamene baterije postoji opasnost od eksplozije. Zamenite je samo istim ili ekvivalentnim tipom baterije.
- Baterija (pakat baterija ili ugrađena baterija) se ne sme izlagati prekomernoj toploti kao npr. sunčevom svetlu, vatri i sl.
- Baterija kod ekstremno visokih ili niskih temperatura tokom upotrebe, skladištenja ili transporta i niskog pritiska vazduha na velikoj visini može predstavljati opasnosti po sigurnost.
- Nemojte vršiti zamenu baterije pogrešnom vrstom koja može onesposobiti zaštitu (na primer, neke vrste litijjskih baterija).
- Odlaganje baterije u vatru, vruću peć, mehaničko drobljenje ili rezanje baterije, može dovesti do eksplozije.
- Držanje baterije na ekstremno visokoj temperaturi okoline koja može dovesti do eksplozije ili curenja zapaljive tečnosti ili plina.



### Upozorenje

- Nikada ne uklanjajte kućište ovog zvučnika.
- Nikada ne podmazujte bilo koji deo ovog zvučnika.
- Postavite zvučnik na ravnu, tvrd i stabilnu površinu.
- Nikada ne stavljajte zvučnik na druge električne uređaje.
- Zvučnik koristite samo u zatvorenom prostoru. Držite zvučnik dalje od vode, vlage i predmeta ispunjenih tekućinom.
- Sklonite zvučnik od direktnog sunčevog svetla, otvorenog plamena ili toplote.
- Postoji opasnost od eksplozije ako se baterija zameni pogrešnom vrstom.

## 2 Vaš bežični zvučnik

Čestitamo Vam na kupovini i dobrodošli u Philips! Da biste u potpunosti iskoristili podršku koju nudi Philips, registrujte svoj proizvod na [www.philips.com/welcome](http://www.philips.com/welcome).

### Uvod

Uz ovaj zvučnik, možete uživati u zvuku sa omogućenih Bluetooth uređaja.







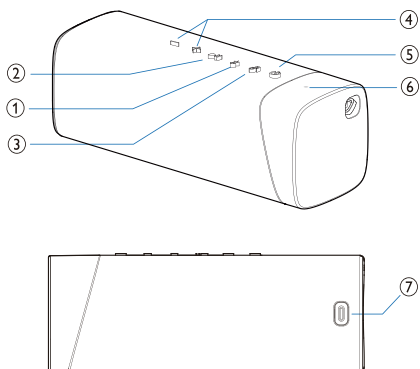

### Šta je u kutiji

Proverite i prepoznajte sadržaj vašeg paketa:

- Zvučnik
- USB kabl
- Kratko uputstvo
- Sigurnosni list
- Garancija važeća u celom svetu

### Pregled zvučnika



- ① 
  - Uključite režim Bluetooth uparivanja.
  - Obrišite informacije o Bluetooth uparivanju.
- ② 
  - U Bluetooth režimu, pritisnite da pauzirate ili pustite.
  - U režimu Bluetooth, pritisnite dvaput da pustite sledeću pesmu.
  - Odgovorite na dolazne pozive preko Bluetooth veze.
- ③ 
  - Pritisnite i držite da uključite režim stereo uparivanja.
  - Uparivanje radi samo kada imate dva identična Bluetooth zvučnika Philips S5505.
- ④ 
  - Podesite jačinu zvuka.
- ⑤ 
  - Uključivanje ili isključivanje zvučnika.
  - Prikažite Bluetooth status.
- ⑥ **LED lampica**
  - Proverite nivo baterije.
  - Da biste proverili status baterije, pritisnite bilo koju tipku osim , jer će  pokrenuti gašenje.
- ⑦ 
  - Napunite ugrađenu bateriju.

# 3 Prvi koraci

Uvek pratite redosledom uputstva u ovom poglavlju.

## Napunite ugrađenu bateriju

Zvučnik se napaja preko ugrađene punjive baterije.

### Beleška

- Napunite ugrađenu bateriju u potpunosti pre korišćenja.
- Kada je zvučnik uključen a baterija niskog napona, LED indikator nivoa baterije trepće crveno.

Povežite USB-C utičnicu zvučnika na utičnicu (5 V ⇒ 2 A) koristeći isporučeni USB kabl.

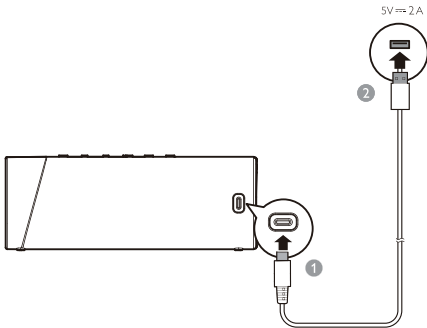

- ↳ Kada se zvučnik puni, LED indikator nivoa baterije trepće naizmenično crveno i belo.
- ↳ Kada je zvučnik napunjen, LED indikator nivoa baterije je isključen.
- ↳ Pritisnite bilo koju tipku da proverite nivo baterije. LED indikator prikazuje status punjenja.

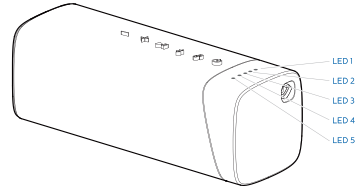

Snaga baterije	LED 1	LED 2	LED 3	LED 4	LED 5
Napunjena	Svetli belo				
> 80%	Svetli belo			Isključen	
50-80%	Svetli belo			Isključen	
20-50%	Svetli belo		Isključen		
< 20%	Isključen		Trepće CRVENO	Isključen	



### Opres

- Rizik od oštećenja zvučnika! Proverite odgovara li napon napajanja naponu ispisanom na zadnjoj ili donjoj strani zvučnika.
- Rizik od strujnog udara! Kada odspojite USB utikač, uvek ga izvadite iz utičnice. Nikada ne vucite kabl.
- Koristite samo USB kabl propisan od strane proizvođača ili isporučen uz ovaj zvučnik.

## Uključivanje/isključivanje

Pritisnite  da uključite zvučnik.

- ↳ Čučete zvučni signal.
- ↳ Automatski će se uključiti režim Bluetooth uparivanja, a LED indikator će treptati belo.

Za isključivanje zvučnika, pritisnite  ponovo.



### Beleška

- Zvučnik će se automatski isključiti nakon 15 minuta bez bluetooth veze.

# 4 Puštanje sa Bluetooth uređaja

## Puštanje sa Bluetooth uređaja

Uz ovaj zvučnik, možete uživati u zvuku sa Bluetooth uređaja.



### Beleška

- Pobrinite se da je Bluetooth funkcija omogućena na vašem uređaju.
- Maksimalna udaljenost uparivanja između zvučnika i Bluetooth uređaja je približno 20 metara (66 stopa).
- Držite dalje od elektronskih uređaja koji mogu izazvati smetnje.

- 1 Pritisnite  da uključite zvučnik, uključuje automatski režim Bluetooth uparivanja.
- 2 Omogućite Bluetooth i odaberite "Philips S5505" u Bluetooth spisku vašeg uređaja za uparivanje.
- 3 Puštajte audio na svom Bluetooth uređaju za strimovanje muzike.

LED lampica	Opis
Brzo trepćuće belo	Spremno za uparivanje
Sporo trepćuće belo	Povezivanje na zadnji povezan uređaj
Svetli belo	Povezano

### Beleška

- Za isključivanje uređaja, pritisnite i držite  2 sekunde dok ne LED lampica ne počne brzo treptati belo.
- Kad uključite zvučnik, on uvek automatski pokušava ponovno povezati poslednji uspešno povezani uređaj.
- Da biste očistili informacije o uparivanju, pritisnite i zadržite  2 sekundi dok LED lampica lagano treperi belo 3 puta.

## Kontrola reprodukcije

Tokom puštanja muzike,

 Pritisnite da pauzirate ili nastavite reprodukciju

 Pritisnite dvaput da biste prešli na sledeću numeru

 Prilagodite jačinu zvuka

## Kontrolišite telefonski poziv

 Pritisnite da prihvatite ili prekinete poziv

 Pritisnite i držite da odbijete poziv



 Prilagodite jačinu zvuka

## Uparivanje za stereo režim

Dva ista bežična zvučnika (Philips S5505) se mogu upariti da biste dobili stereo zvuk.

### Beleška

- Pre stereo uparivanja, proverite da li je sekundarni zvučnik u režimu Bluetooth uparivanja.
- Maksimalna udaljenost uparivanja između zvučnika i Bluetooth uređaja je približno 20 metara (66 stopa).
- U stereo režimu dugme na sekundarnom zvučniku ima iste funkcije kao i ono na primarnom zvučniku.

- 1 Pritisnite  za uključenje oba zvučnika, koji će automatski uključiti režim Bluetooth uparivanja. Pritisnite i držite  za uključivanje stereo uparivanja sve dok LED lampica treperi naizmenično crveno i belo.
  - ↳ Čućete zvučni signal kada povezivanje bude uspešno.
  - ↳ LED lampica svetli belo na sekundarnom zvučniku.
- 2 Pritisnite  na jednom od zvučnika. Muzika će se puštati na oba zvučnika.

Za isključivanje stereo režima, pritisnite i držite  na jednom od zvučnika.

# 5 Informacije o aparatu



## Beleška

- Informacije o aparatu se mogu menjati bez prethodnog obaveštenja.

## Opšti podaci

Napajanje:	5 V --- 2 A
Ugrađena litijumska baterija	3,7 V, 4800 mAh
Dimenzije (Š x V x D)	191 x 72 x 70 mm
Težina (glavne jedinice)	0,58 kg

## Pojačalo

Izlazna snaga	20 W
Odziv frekvencije	20 - 20000 Hz
Odnos signala i buke	> 70 db

## Zvučnici

Impedansa	3
Maksimalna ulazna snaga	20 W
Veličina	40 x 80 mm

## Bluetooth

Bluetooth verzija	5.0
Frekventni opseg	2402-2480 MHz
Maksimalna snaga prenosa	4 dBm
Kompatibilni Bluetooth profili	A2DP, AVRCP
Bluetooth opseg	oko 20 m



# 6 Rešavanje problema



## Upozorenje

- Nikada ne uklanjajte kućište ovog zvučnika.

Da biste zadržali garanciju važećom, nikada ne popravljajte zvučnik sami.

Ako naidete na problem pri upotrebi zvučnika, proverite sledeće pre nego što ga odnesete u servis. Ako problem i dalje postoji, idite na veb stranicu kompanije Philips ([www.philips.com/support](http://www.philips.com/support)). Kada kontaktirate kompaniju Philips, postarajte se da vam je zvučnik u blizini i da možete pročitati broj modela i serijski broj.

## Opšte

### Ne uključuje se

- Zvučnik mora biti napunjen.
- USB utičnica na zvučniku mora biti pravilno spojena.
- Kao funkcija uštede energije, zvučnik se automatski isključuje 15 minuta nakon što nije primljen audio signal ili nije priključen audio uređaj.

### Nema zvuka

- Prilagodite jačinu zvuka na ovom zvučniku.
- Prilagodite jačinu zvuka povezanog uređaja.
- Pobrinite se da je Bluetooth uređaj unutar efektivnog radnog opsega.

### Nema reakcije od zvučnika

- Ponovo uključite zvučnik.

## Bluetooth

### Kvalitet zvuka je loš nakon veze s uređajem koji podržava bluetooth

- Bluetooth prijem je loš. Pomerite uređaj bliže zvučniku ili uklonite sve prepreke između njih.

### Nije moguće pronaći [Philips S5505] na vašem Bluetooth uređaju za uparivanje

- Pritisnite i držite  2 sekunde da biste uključili režim Bluetooth uparivanja, a potom pokušajte ponovo.

### Povezivanje sa Bluetooth uređajem nije moguće

- Bluetooth funkcija ovog zvučnika nije omogućena. Pogledajte korisnički priručnik zvučnika kako da biste omogućili funkciju.
- Ovaj zvučnik nije u režimu uparivanja.
- Ovaj zvučnik je već povezan na drugi Bluetooth uređaj. Prekinite vezu i pokušajte ponovo.

# 7 Obaveštenje

Sve promene ili izmene napravljene na ovom uređaju koje nisu izričito odobrene od strane kompanije **MMD Hong Kong Holding Limited** mogu uzrokovati ukidanje dozvole korisniku za korišćenje ovog proizvoda.

## Usklađenost



Ovim, **TP Vision Europe B.V.** izjavljuje da je ovaj zvučnik u skladu sa osnovnim zahtevima i drugim važnim odredbama Direktive 2014/53/ U. Deklaraciju o usklađenosti možete pronaći na [www.philips.com/support](http://www.philips.com/support).

## Briga o životnoj sredini

### Odlaganje vašeg starog proizvoda i baterije



Vaš aparat je osmišljen i proizveden od visokokvalitetnih materijala i delova, koji se mogu reciklirati i ponovo koristiti.



Ovaj simbol na proizvodu znači da je pokriven Evropskom Direktivom 2012/19/EU.



Ovaj simbol znači da vaš proizvod sadrži baterije obuhvaćene Evropskom direktivom 2013/56/EU koje se ne mogu odlagati sa običnim kućnim otpadom. Informišite se o lokalnom sistemu za odvojeno sakupljanje električnih i elektronskih proizvoda i baterija. Poštujte lokalne zakone i nikada ne odlažite proizvod i baterije sa običnim kućnim otpadom. Pravilno odlaganje starih proizvoda i punjivih baterija pomaže u sprečavanju

negativnih posledica po životnu sredinu i ljudsko zdravlje.

### Uklanjanje zamenjivih baterija

Za uklanjanje zamenjive baterije, pogledajte odeljak o postavljanju baterija.

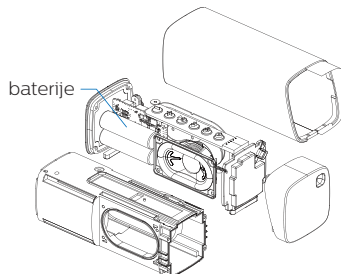

Samo za INSPIRACIJU

### Informacije o zaštiti životne sredine

Sva nepotrebna ambalaža je izostavljena. Pokušali smo olakšati odvajanje ambalaže na tri materijala: karton (kutija), polistirenska pena (tampon) i polietilen (vrećice, zaštitna penasta folija.) Vaš sistem sastoji se od materijala koji se mogu reciklirati i ponovo koristiti ako ih rastavi stručna kompanija. Pridržavajte se lokalnih propisa koji se odnose na odlaganje ambalažnog materijala, istrošenih baterija i stare opreme.

## Izjava Federalne komisije za komunikacije

Ovaj uređaj je u skladu sa Delom 15 pravilnika Federalne komisije za komunikacije. Rad je pod uticajem sledeća dva uslova: (1) ovaj uređaj ne sme izazvati štetne smetnje, i (2) ovaj uređaj mora primiti bilo koju smetnju. Uključujući i onu koja može izazvati neželjene posledice.

**Upozorenje:** Izmene ili modifikacije koje nisu izričito dozvoljene od strane odgovorne za usklađenost uređaja mogu poništiti dozvolu za rad sa uređajem.

**Napomena:** Oprema je testirana i proglašena usklađenom sa ograničenjima digitalnog uređaja klase B, prema delu 15 pravila Federalne komisije za komunikacije.

Ova ograničenja su osmišljena tako da pružaju razumnu zaštitu od štetnih smetnji u stambenim instalacijama.

Ova oprema stvara, koristi i može da emituje radio frekvenciju koja može izazvati štetne smetnje za radio komunikacije ako se ne instalira i koristi prema korisničkom uputstvu. Ipak, ne postoji garancija da smetnje neće nastati u određenim instalacijama. Ako ova oprema izaziva štetne smetnje na radio ili televizijskom prijemniku, što se može utvrditi isključivanjem i uključivanjem opreme, korisnik treba da pokuša da ispravi smetnje jednom od sledećih mera: (1) Premestite ili drugačije postavite antenu za prijem. (2) Povećajte razdaljinu između opreme i prijemnika. (3) Priključite na utičnicu strujnog kola na koje nije povezan prijemnik. (4) Obratite se prodavaču ili iskusnom RTV tehničaru za pomoć.

#### **Izjava upozorenja radio frekvencije**

Ocenjeno je da ovaj uređaj ispunjava zahteve izloženosti radio zračenju. Ovaj uređaj se može koristiti u prenosivim uslovima izloženosti bez ograničenja.

---

## **Obaveštenje o zaštitnom znaku**



Bluetooth® reč i logotipi su registrovani zaštitni znaci u vlasništvu kompanije Bluetooth SIG, Inc. i svako korišćenje takvih oznaka od strane kompanije **MMD Hong Kong Holding Limited** je licencirano. Drugi zaštitni znakovi i trgovačka imena pripadaju njihovim vlasnicima.



Specifikacije su podložne promenama bez obaveštenja.

Philips i Philips Shield Emblem su registrovani zaštitni znaci kompanije Koninklijke Philips N.V.i koriste se pod licencom.

Ovaj proizvod je izrađen i prodaje se pod odgovornošću kompanije MMD Hong Kong Holding Limited ili jedne od njenih filijala, i kompanija MMD Hong Kong Holding Limited je garant u vezi ovog proizvoda.

TAS5505\_00\_UM\_V1.0

