

PHILIPS

Altifalante sem
fios

TAS5505

Manual do utilizador



Registe o seu produto e obtenha suporte em
www.philips.com/support

Índice

1	Importante	2
	Segurança	2

2	A sua coluna sem fios	3
	Introdução	3
	O que está na caixa	3
	Visão geral do rádio-relógio	3

3	Primeiros passos	4
	Carregar a bateria embutida	4
	Ligar/desligar	4

4	Reproduzir a partir de dispositivos Bluetooth	5
	Reproduzir a partir de dispositivos Bluetooth	5
	Controlar a reprodução	5
	Controlo de chamada telefónica	5
	Emparelhamento para o modo estéreo	5

5	Informações do produto	7
----------	-------------------------------	----------

6	Resolução de problemas	8
	Geral	8
	Bluetooth	8

7	Aviso	9
	Conformidade	9
	Proteção do meio ambiente	9
	Declaração da FCC	9
	Aviso de marca registada	10

1 Importante

Segurança

Instruções de segurança importantes

- Certifique-se de que a tensão da fonte de alimentação corresponda à tensão indicada na parte traseira ou inferior da unidade.
- A coluna não deve ser exposta a gotas ou salpicos.
- Não coloque fontes de perigo na coluna (por exemplo, objetos cheios de líquidos, acender velas).
- Certifique-se de que há espaço livre suficiente em volta da coluna para ventilação.
- Utilize a coluna com segurança num ambiente com temperatura entre 0° e 45°.
- Utilize apenas acessórios especificados pelo fabricante.

Precauções de segurança da bateria

- Há perigo de explosão se a bateria for substituída incorretamente. Substitua apenas pelo mesmo tipo ou equivalente.
- Pilhas (conjunto de pilhas ou bateria instalada) não devem ser expostas a calor excessivo, como luz do sol, fogo ou algo semelhante.
- Uma bateria em temperaturas extremamente altas ou baixas durante a utilização, armazenamento ou transporte e baixa pressão do ar em grandes altitudes podem significar riscos de segurança.
- Não substitua uma pilha por um tipo incorreto que pode invalidar uma proteção (por exemplo, no caso de alguns tipos de pilhas de lítio).
- Eliminar uma pilha no fogo ou forno quente ou esmagar ou cortar mecanicamente uma bateria pode resultar numa explosão.
- Deixar uma pilha num ambiente com temperatura extremamente alta ou num ambiente de pressão atmosférica extremamente baixa pode resultar numa explosão ou fuga de líquido ou gás inflamável.



Aviso

- Nunca remova o revestimento desta coluna.
- Nunca lubrifique qualquer parte desta coluna.
- Coloque a coluna numa superfície plana e estável.
- Nunca coloque esta coluna sobre outro equipamento elétrico.
- Apenas utilize este altifalante no interior. Mantenha esta coluna afastada de água, humidade e objetos com líquidos.
- Mantenha esta coluna longe da luz solar direta, chamas ou calor.
- Risco de explosão se a pilha for substituída por um tipo incorreto.

2 A sua coluna sem fios

Parabéns pela sua compra e seja bem-vindo à Philips! Para aproveitar ao máximo o suporte que a Philips oferece, registre o seu produto em www.philips.com/welcome.

Introdução

Com esta coluna, pode ouvir o áudio de dispositivos com Bluetooth ativado.

O que está na caixa

Verifique e identifique o conteúdo do seu pacote:

- Altifalante
- Cabo USB
- Guia de iniciação rápida
- Folha de segurança
- Garantia mundial

Visão geral do rádio-relógio

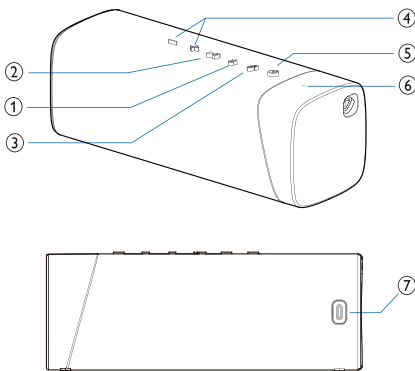

- ①
 - Entre no modo de emparelhamento de Bluetooth.
 - Limpe a informação de emparelhamento de Bluetooth.
- ②
 - No modo Bluetooth, prima para pausar ou retomar a reprodução.
 - No modo Bluetooth, prima duas vezes para reproduzir a faixa seguinte.
 - Responda a uma chamada recebida através de uma ligação de Bluetooth.
- ③
 - Mantenha pressionado para entrar no modo de emparelhamento de estéreo.
 - Só funciona quando tem dois altifalantes Philips S5505 BT idênticos.
- ④
 - Ajustar o volume.
- ⑤
 - Ligue ou desligue o altifalante.
 - Mostre o estado do Bluetooth.
- ⑥ **Indicador LED**
 - Verifique o nível da bateria.
 - Para verificar o estado da bateria, prima em qualquer outra tecla, mas não em , pois irá acionar o desligamento.
- ⑦
 - Carregue a bateria embutida.

3 Primeiros passos

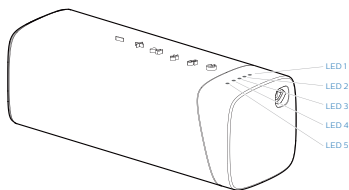

Siga sempre as instruções deste capítulo em sequência.

Carregar a bateria embutida

A coluna é alimentada por uma bateria recarregável embutida.

Nota

- Carregue totalmente a bateria embutida antes de utilizar.
- Quando a coluna está ligada e a bateria está fraca, o indicador LED do nível de bateria pisca intermitentemente com uma luz vermelha.

Ligue a tomada USB-C da coluna a uma tomada (5 V = 2 A) utilizando o cabo USB fornecido.

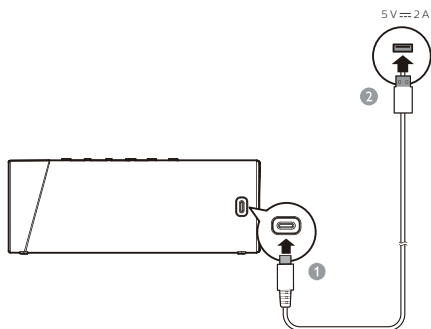

- ↳ Quando o altifalante está a ser carregado, o indicador LED do nível da bateria acende-se alternadamente a vermelho e branco.
- ↳ Quando o altifalante está totalmente carregado, o indicador LED do nível da bateria desliga-se.
- ↳ Prima qualquer tecla para verificar o nível da bateria. O LED mostra o estado de carga.

Alimentação por pilhas	LED 1	LED 2	LED 3	LED 4	LED 5
Completo	Branco Constante				
> 80%	Branco Constante				DESLIGADO
50-80%	Branco Constante			DESLIGADO	
20-50%	Branco Constante		DESLIGADO		
< 20%	DESLIGADO		A piscar VERMELHO	DESLIGADO	

Cuidado

- Risco de danos no altifalante! Certifique-se de que a tensão da fonte de alimentação corresponda à tensão indicada na parte traseira ou inferior da coluna.
- Risco de choque elétrico! Quando desligar o cabo USB, puxe sempre a ficha da tomada. Nunca puxe o cabo.
- Utilize apenas um cabo USB especificado pelo fabricante ou vendido com esta coluna.

Ligar/desligar

Pressione para ligar a coluna.

- ↳ Ouvirá o som de indicação.
- ↳ Ela entrará no modo de emparelhamento Bluetooth automaticamente, e o indicador LED piscará em branco.

Para desligar a coluna, prima novamente.

Nota

- A coluna desligará automaticamente após 15 minutos sem ligação através de Bluetooth.

4 Reproduzir a partir de dispositivos Bluetooth

Reproduzir a partir de dispositivos Bluetooth

Com esta coluna, pode ouvir o áudio do seu dispositivo Bluetooth.



Nota

- Verifique se a função de Bluetooth está ativada no seu dispositivo.
- A distância máxima para emparelhar a coluna e o dispositivo Bluetooth é de 20 metros (66 pés).
- Mantenha-o afastado de qualquer outro dispositivo eletrónico que possa causar interferências.

- 1 Prima  para ligar a coluna, ela entrará automaticamente no modo de emparelhamento de Bluetooth.
- 2 Ative o Bluetooth e seleccione "Philips S5505" na lista de Bluetooth do seu dispositivo para emparelhar.
- 3 Reproduza áudio no seu dispositivo Bluetooth para iniciar a transmissão de música.

Indicador LED	Descrição
Branco a piscar rapidamente	Pronto para emparelhar
Branco a piscar lentamente	A ligar novamente ao último dispositivo ligado
Branco constante	Ligado

Nota

- Para desligar um dispositivo, mantenha pressionado  durante 2 segundos até o indicador LED piscar rapidamente em cor branca.
- Quando liga o altifalante, ele tenta sempre automaticamente ligar novamente ao último dispositivo ligado com sucesso.
- Para limpar a informação de emparelhamento, pressione e segure  durante 2 segundos até o indicador LED piscar 3 vezes lentamente em branco.

Controlar a reprodução

Durante a reprodução da música,

 Prima para colocar em pausa ou retomar a reprodução

 Prima duas vezes para reproduzir a faixa seguinte

 Ajuste o volume

Controlo de chamada telefónica

 Prima para atender ou terminar uma chamada

 Prima e segure para rejeitar uma chamada



 Ajuste o volume

Emparelhamento para o modo estéreo

Duas colunas sem fios idênticos (Philips S5505) podem ser emparelhadas uma com a outra para som estéreo.

Nota

- Antes do emparelhamento estéreo, certifique-se de que o altifalante secundário está no modo de emparelhamento Bluetooth.
- A distância máxima para emparelhar a coluna e o dispositivo Bluetooth é de 20 metros (66 pés).
- No modo estéreo, a operação do botão no altifalante secundário é a mesma que a do altifalante primário.

- 1 Prima  para ligar as duas colunas, elas entrarão automaticamente no modo de emparelhamento de Bluetooth. Mantenha premido  para entrar no modo de emparelhamento estéreo até o indicador LED piscar alternadamente em vermelho e branco.
 - ↳ Ouvirá o som de indicação quando ligado com sucesso.
 - ↳ O indicador LED é um branco constante na coluna secundária.
- 2 Prima  em qualquer um das colunas. A música será reproduzida através de ambas as colunas.

Para sair do modo estéreo, mantenha premido o botão  em ambos os altifalantes.

5 Informações do produto



Nota

- As informações do produto estão sujeitas a alterações sem aviso prévio.

Informação geral

Fonte de alimentação	5 V --- 2 A
Pilha de lítio incorporada	3,7 V, 4800 mAh
Dimensões (L x A x P)	191 x 72 x 70 mm
Peso (unidade principal)	0,58 kg
Classe de proteção IP	IPX7

*A classificação IPX7 significa que o driver da caixa de som pode ficar submerso por até 30 minutos a uma profundidade de até 1 m. O tecido da caixa de som não é à prova d'água, mas pode resistir a algumas gotas de água.

Amplificador

Potência de saída	20 W
Resposta de frequência	20 - 20000 Hz
A relação sinal-ruído	> 70 db

Colunas

Impedância	3
Potência máxima de entrada	20 W
Tamanho	40 x 80 mm

Bluetooth

Versão de Bluetooth	5.0
Faixa de frequência	2402-2480 MHz
Potência máxima de transmissão	4 dBm
Perfis de Bluetooth compatíveis	A2DP, AVRCP
Alcance do Bluetooth	aprox. 20 m

6 Resolução de problemas



Aviso

- Nunca remova o revestimento do produto.

Para manter a garantia válida, nunca tente consertar a coluna por conta própria.

Se encontrar problemas ao utilizar esta coluna, verifique os seguintes pontos antes de solicitar assistência. Se o problema continuar sem solução, acesse o site da Philips (www.philips.com/support). Ao entrar em contacto com a Philips, verifique se a coluna está próxima e se o número do modelo e o número de série estão disponíveis.

Geral

Sem energia

- Verifique se a coluna está totalmente carregada.
- Verifique se a entrada USB da coluna está ligada corretamente.
- Como uma funcionalidade de poupança de energia, a coluna desliga-se automaticamente 15 minutos depois de não ser recebido nenhum sinal de áudio ou de não haver nenhuma ligação do dispositivo de áudio.

Sem som

- Ajuste o volume deste altifalante.
- Ajuste o volume no dispositivo associado.
- Verifique se o seu dispositivo Bluetooth está dentro do alcance operacional efetivo.

Nenhuma resposta da coluna

- Reinicie o altifalante.

Bluetooth

A qualidade do áudio é fraca após a ligação com um dispositivo com ligação por Bluetooth

- A receção do Bluetooth é fraca. Aproximar o dispositivo da coluna ou remover qualquer obstáculo entre eles.

Não foi possível encontrar [Philips S5505] no seu dispositivo Bluetooth para emparelhamento

- Mantenha premido  durante 2 segundos para entrar no modo de emparelhamento de Bluetooth e, em seguida, tente novamente.

Não é possível ligar ao seu dispositivo Bluetooth

- A função Bluetooth do seu dispositivo não está ativada. Consultar o manual do utilizador do seu dispositivo para descobrir como ativar a função.
- Este altifalante não está no modo de emparelhamento.
- Este altifalante já está ligado a outro dispositivo com ligação por Bluetooth. Desligue-se e tente novamente.

7 Aviso

Quaisquer alterações ou modificações feitas neste dispositivo que não sejam expressamente aprovadas pela **MMD Hong Kong Holding Limited** podem anular a autoridade do utilizador em operar o produto.

Conformidade



Por este meio, a **TP Vision Europe B.V.** declara que este produto está em conformidade com os requisitos essenciais e outras disposições relevantes da Diretiva 2014/53/UE. Pode encontrar a Declaração de Conformidade em www.philips.com/support.

Proteção do meio ambiente

Eliminação do seu produto antigo e da pilha



Este produto foi concebido e fabricado com materiais e componentes de alta qualidade, os quais podem ser reciclados e reutilizados.



Este símbolo num produto significa que o produto está coberto pela Diretiva Europeia 2012/19/UE.



Este símbolo significa que o produto contém pilhas abrangidas pela Diretiva Europeia 2013/56/UE que não podem ser eliminadas com o lixo doméstico normal. Informe-se sobre o sistema de recolha seletiva local para produtos elétricos e eletrónicos e

pilhas. Siga as regras locais e nunca elimine o produto e as pilhas com o lixo doméstico normal. A eliminação correta de produtos e pilhas antigos ajuda a evitar consequências negativas para o meio ambiente e para a saúde humana.

Remover as pilhas descartáveis

Para remover as pilhas descartáveis, consulte a secção de instalação das pilhas.

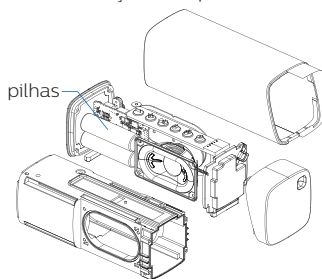

Apenas para INSPIRAÇÃO

Informação ambiental

Todas as embalagens desnecessárias foram omitidas. Tentamos criar uma embalagem fácil de separar em três materiais: papelão (caixa), espuma de polistireno (proteção) e polietileno (sacos, folha de espuma protetora). O seu sistema consiste em materiais que podem ser reciclados e reutilizados se forem desmontados por uma empresa especializada. Por favor, cumpra com os regulamentos locais relativos à eliminação de materiais de embalagem, pilhas gastas e equipamentos antigos.

Declaração da FCC

Este dispositivo está em conformidade com a Parte 15 das Regras da FCC.

O funcionamento está sujeito às duas condições seguintes: (1) Este dispositivo não pode causar interferências prejudiciais e (2) Este dispositivo deve aceitar qualquer interferência recebida. Incluindo interferência que pode causar operação indesejada.

Aviso: Alterações ou modificações que não sejam expressamente aprovadas pela parte no que respeita à conformidade podem anular a autoridade do utilizador em operar o equipamento.

Nota: Este equipamento foi testado e considerado em conformidade com os limites para um dispositivo digital de Classe B, de acordo com a Parte 15 das Regras da FCC.

Estes limites foram criados para fornecer proteção razoável contra interferência prejudicial numa instalação residencial.

Este equipamento gera, utiliza e pode irradiar energia de radiofrequência e, se não for instalado e utilizado de acordo com as instruções, poderá causar interferência prejudicial às comunicações de rádio.

No entanto, não há garantia de que não ocorram interferências numa instalação específica. Se este equipamento causar interferência prejudicial à recepção de rádio ou televisão, que possa ser determinada desligando e ligando o equipamento, recomenda-se que o utilizador tente corrigir a interferência utilizando uma ou mais das seguintes medidas: (1) Reorientar ou reposicione a antena receptora. (2) Aumente a separação entre o equipamento e o recetor. (3) Ligue o equipamento a uma tomada num circuito diferente daquele ao qual o recetor está ligado. (4) Consulte o revendedor ou um técnico experiente em rádio/TV para obter assistência.

Declaração de aviso de RF

O dispositivo foi avaliado para atender aos requisitos gerais de exposição a RF. O dispositivo pode ser utilizado em condições de exposição portáteis sem restrição.

Aviso de marca registada



A marca e logótipos Bluetooth® são marcas registadas de propriedade da Bluetooth SIG, Inc. e qualquer utilização dessas marcas pela **MMD Hong Kong Holding Limited** está sob licença. Outras marcas e nomes comerciais são dos seus respetivos proprietários.



Modelo: WB-2835



Agência Nacional de Telecomunicações

17286-20-11794

Para maiores informações, consulte a site da ANATEL: www.anatel.gov.br

Este equipamento não tem direito à proteção contra interferência prejudicial e não pode causar interferência em sistemas devidamente autorizados.

“Este produto contém a placa WB-2835 código de homologação 17286-20-11794”

As especificações estão sujeitas a alterações sem aviso prévio.

Philips e o Emblema do Escudo Philips são marcas registradas da Koninklijke Philips N.V. são utilizadas sob licença.

Este produto foi fabricado e é vendido sob a responsabilidade da MMD Hong Kong Holding Limited ou uma das suas afiliadas, e a MMD Hong Kong Holding Limited emite a garantia em relação a este produto.

TAS5505_00_UM_V1.0

