

PHILIPS

Altavoz
inalámbrico

TAS5505

Manual del usuario



Registre su producto y obtenga asistencia en
www.philips.com/support

Contenido

1	Importante	2
	Seguridad	2

2	Su altavoz inalámbrico	3
	Introducción	3
	Contenido de la caja	3
	Descripción general del radio reloj	3

3	Comenzar	4
	Cargue la batería integrada	4
	Encender y apagar	4

4	Reproducir desde dispositivos Bluetooth	5
	Reproducir desde dispositivos Bluetooth	5
	Controlar la reproducción	5
	Controlar llamadas telefónicas	5
	Emparejar para modo estéreo	5

5	Información del producto	7
----------	---------------------------------	----------

6	Localización y solución de problemas	8
	General	8
	Bluetooth	8

7	Aviso	9
	Cumplimiento	9
	Cuidado del medio ambiente	9
	Declaración de la FCC	9
	Aviso sobre marcas comerciales	10

1 Importante

Seguridad

Instrucciones importantes de seguridad

- Compruebe que la tensión de alimentación corresponda a la tensión impresa en la parte posterior o inferior de la unidad
- No exponga el altavoz a goteos ni salpicaduras.
- No coloque ninguna fuente de peligro sobre el altavoz (como objetos que contengan líquidos o velas encendidas).
- Asegúrese de que haya espacio suficiente alrededor del altavoz para que se ventile.
- Utilice el altavoz de forma segura en un entorno a entre 0 °C y 45 °C de temperatura.
- Utilice solo complementos y accesorios especificados por el fabricante.

Precauciones de seguridad de la batería

- Peligro de explosión si no se sustituye la batería correctamente. Sustituya la batería solo por otra del mismo tipo o equivalente.
- No exponga la batería (paquete de baterías o baterías instaladas) a calor excesivo como el de la luz directa del sol, el fuego o similares.
- Una batería a temperaturas extremadamente altas o bajas durante el uso, almacenamiento o transporte y a baja presión a gran altura puede presentar un riesgo para la seguridad.
- No sustituya una batería por otra de un tipo incorrecto que pueda anular alguna salvaguarda (como sucede con algunos tipos de baterías de litio).
- Desechar una batería en el fuego o en un horno, o aplastarla o cortarla mecánicamente, puede dar lugar a una explosión.
- Dejar una batería en un entorno a temperatura extremadamente alta o con una presión de aire extremadamente baja puede provocar una explosión o fugas de líquidos o gases inflamables.



Advertencia

- No quite nunca la carcasa del altavoz.
- No lubrique nunca ninguna parte de este altavoz.
- Coloque el altavoz sobre una superficie plana, dura y estable.
- No coloque nunca este altavoz encima de otros equipos eléctricos.
- Utilice el altavoz solo en interiores. Mantenga el altavoz alejado del agua, la humedad y cualquier objeto que contenga algún líquido.
- Mantenga este altavoz alejado de la luz directa del sol, llamas descubiertas y calor.
- Riesgo de explosión si se sustituye la batería por otra de un tipo incorrecto.

2 Su altavoz inalámbrico

¡Felicitaciones por su compra y bienvenido a Philips! Para aprovechar al máximo el soporte que Philips le ofrece, registre el producto en www.philips.com/welcome.

Introducción

Con este altavoz, puede disfrutar del audio de dispositivos Bluetooth.







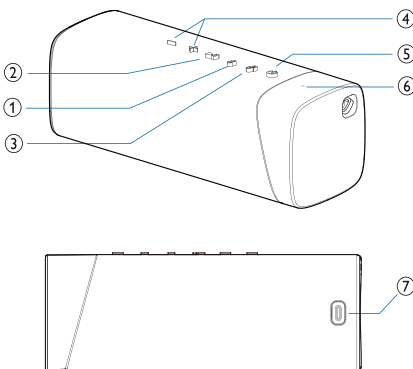

Contenido de la caja

Compruebe e identifique el contenido de la caja:

- Altavoz
- Cable USB
- Guía de inicio rápido
- Hoja de seguridad
- Garantía internacional

Descripción general del radio reloj



- ① 
 - Sirve para acceder al modo de emparejamiento.
 - Borra la información de emparejamiento Bluetooth.
- ② 
 - En modo Bluetooth, púlselo para poner en pausa la reproducción o reanudarla.
 - En modo Bluetooth, púlselo dos veces para reproducir la pista siguiente.
 - Sirve para responder a una llamada entrante a través de la conexión Bluetooth.
- ③ 
 - Manténgalo pulsado para acceder al modo de emparejamiento estéreo.
 - Solo funciona con dos altavoces Philips S5505 BT idénticos.
- ④ 
 - Ajusta el volumen.
- ⑤ 
 - Enciende o apaga el altavoz.
 - Muestra el estado de Bluetooth.
- ⑥ **Indicador LED**
 - Comprueba el nivel de las baterías.
 - Para comprobar el estado de las baterías, pulse cualquier otro botón que no sea , ya que  apagará el aparato.
- ⑦ 
 - Sirve para cargar la batería integrada.

3 Comenzar

Siga siempre las instrucciones de este capítulo por orden.

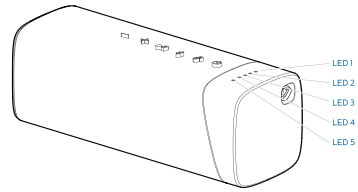

Cargue la batería integrada

El altavoz se alimenta mediante una batería recargable integrada.

Nota

- Cargar la batería integrada completamente antes de usar el altavoz.
- Al encender el altavoz, si queda poca carga en la batería, el LED indicador del nivel de la batería parpadea en color rojo.

Conecte la toma USB C del altavoz a una toma de corriente (5 V = 2 A) con el cable USB suministrado.

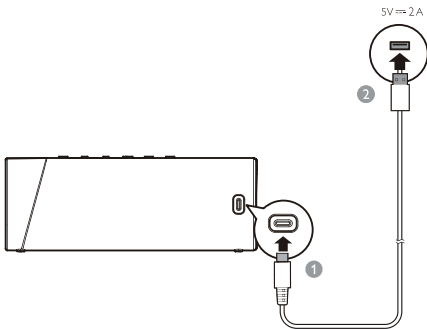

- ↳ Mientras el altavoz se carga, el LED indicador del nivel de la batería parpadea en color blanco y rojo alternativamente.
- ↳ Cuando el altavoz está totalmente cargado, el LED indicador del nivel de la batería se apaga.
- ↳ Pulse cualquier botón para comprobar el nivel de la batería. El LED muestra el estado de carga.

Carga de la batería	LED 1	LED 2	LED 3	LED 4	LED 5
Totalmente cargada	Blanco fijo				
> 80 %	Blanco fijo			APAGADO	
50-80 %	Blanco fijo			APAGADO	
20-50 %	Blanco fijo		APAGADO		
< 20 %	APAGADO		Parpadeante en ROJO	APAGADO	

! Precaución

- ¡Riesgo de daños en el altavoz! Asegúrese de que la tensión de alimentación corresponda a la tensión impresa en la parte posterior o inferior del altavoz.
- ¡Riesgo de descarga eléctrica! Al desconectar el cable USB, tire siempre del enchufe para quitarlo de la toma. No tire nunca del cable.
- Utilice solo un cable USB especificado por el fabricante o suministrado con el altavoz.

Encender y apagar

Pulse para encender el altavoz.

- ↳ Escuchará un sonido de confirmación.
- ↳ El altavoz se pondrá en modo de emparejamiento Bluetooth automáticamente y el indicador LED parpadeará en color blanco.

Para apagar el altavoz, vuelva a pulsar .

Nota

- El altavoz se apaga automáticamente al cabo de 15 minutos sin actividad mediante la conexión Bluetooth.

4 Reproducir desde dispositivos Bluetooth

Reproducir desde dispositivos Bluetooth

Con este altavoz, puede disfrutar del audio de un dispositivo Bluetooth.



Nota

- Asegúrese de que la función Bluetooth esté activada en el dispositivo.
- La distancia máxima para emparejar el altavoz y el dispositivo Bluetooth es de 20 m.
- Mantenga alejado cualquier otro dispositivo electrónico que pueda provocar interferencias.

- 1 Pulse  para encender el altavoz. Se pondrá en modo de emparejamiento Bluetooth automáticamente.
- 2 Active Bluetooth y seleccione "Philips S5505" en la lista de Bluetooth del dispositivo para emparejarlo.
- 3 Reproduzca audio en el dispositivo Bluetooth para empezar a transferir música.

Indicador LED	Descripción
Parpadeo rápido en color blanco	Listo para emparejar
Parpadeo lento en color blanco	Restableciendo la conexión con el último dispositivo conectado
Blanco fijo	Conectado

Nota

- Para desconectar un dispositivo, mantenga pulsado  durante 2 segundos hasta que el indicador LED parpadee en color blanco rápidamente.
- Al encender el altavoz, siempre intenta volver a conectarse con el último dispositivo conectado correctamente de forma automática.
- Para borrar la información de emparejamiento, mantenga pulsado  durante 2 segundos hasta que el indicador LED parpadee en color blanco tres veces.

Controlar la reproducción

Mientras se reproduce música,

 Pulsar para pausar o reanudar la reproducción

 Pulsar dos veces para reproducir la pista siguiente

 Ajustar el volumen

Controlar llamadas telefónicas

 Pulsar para responder o terminar una llamada

 Mantener pulsado para rechazar una llamada



 Ajustar el volumen

Emparejar para modo estéreo

Es posible emparejar dos altavoces inalámbricos idénticos (Philips S5505) entre sí para obtener sonido en estéreo.

Nota

- Antes del emparejamiento estéreo, asegúrese de que el segundo altavoz esté en modo de emparejamiento Bluetooth.
- La distancia máxima para emparejar el altavoz y el dispositivo Bluetooth es de 20 m.
- En modo estéreo, el funcionamiento de los botones del altavoz secundario es el mismo que el del altavoz principal.

- 1 Pulse  para encender los dos altavoces. Se pondrán en modo de emparejamiento Bluetooth automáticamente. Mantenga pulsado  para acceder al modo de emparejamiento estéreo hasta que el indicador LED parpadee en colores rojo y blanco alternos.
 - ↳ Al finalizar la conexión correctamente, escuchará un sonido de confirmación.
 - ↳ El indicador LED se enciende en color blanco fijo en el altavoz secundario.
- 2 Pulse  en cualquiera de los altavoces. La música se reproducirá en ambos altavoces.

Para salir del modo estéreo, mantenga pulsado  en cualquier altavoz.

5 Información del producto



Nota

- La información del producto está sujeta a cambios sin aviso previo.

Información general

Fuente de alimentación:	5 V $\overline{\text{---}}$ 2 A
Batería de litio integrada	3,7 V, 4800 mAh
Dimensiones (An. x Al. x Prof.)	191 x 72 x 70 mm
Peso (unidad principal)	0,58 kg
Clase de protección IP	IPX7

*La clasificación IPX7 permite sumergir el altavoz durante un máximo de 30 minutos a una profundidad de 1 m. El tejido del altavoz no es resistente al agua, pero soporta una gota de agua.

Amplificador

Potencia de salida:	20 W
Intervalo de frecuencias	20 - 20000 Hz
Relación señal-ruido	> 70 dB

Altavoces

Impedancia	3
Potencia de entrada máxima	20 W
Tamaño	40 x 80 mm

Bluetooth

Versión Bluetooth	5.0
Intervalo de frecuencias	2402 - 2480 MHz
Potencia transmitida máxima	4 dBm
Perfiles de Bluetooth compatibles	A2DP, AVRCP
Alcance Bluetooth	20 m aproximadamente

6 Localización y solución de problemas



Advertencia

- No quite nunca la carcasa del altavoz.

Para conservar la validez de la garantía, no intente nunca reparar el altavoz por su cuenta.

Si tiene algún problema al usar el altavoz, consulte los puntos siguientes antes de solicitar servicio. Si el problema persiste, visite el sitio web de Philips (www.philips.com/support). Al ponerse en contacto con Philips, tenga siempre a mano el dispositivo y los números de modelo y de serie.

General

No hay alimentación

- Compruebe que el altavoz esté totalmente cargado.
- Compruebe que la toma USB del altavoz esté bien conectada.
- Como característica de ahorro de energía, el altavoz se apaga automáticamente al cabo de 15 minutos de no recibir ninguna señal de audio ni conectar ningún dispositivo de audio.

No se oye sonido

- Ajuste el volumen del altavoz.
- Ajuste el volumen del dispositivo conectado.
- Compruebe que el dispositivo Bluetooth esté dentro del alcance de funcionamiento.

El altavoz no responde

- Reinicie el altavoz.

Bluetooth

La calidad de audio es deficiente después de conectar un dispositivo Bluetooth

- La recepción de Bluetooth es deficiente. Acerque el dispositivo al altavoz y retire cualquier obstáculo entre ambos.

No se encuentra [Philips S5505] en el dispositivo Bluetooth para emparejarlo

- Mantenga pulsado  durante 2 segundos para acceder al modo de emparejamiento y vuelva a intentarlo.

No es posible conectar con el dispositivo Bluetooth

- La función Bluetooth del dispositivo no está activada. Consulte cómo se activa esta función en el manual del usuario del dispositivo.
- El altavoz no está en modo de emparejamiento.
- El altavoz ya está conectado con otro dispositivo Bluetooth. Desconéctelo y vuelva a intentarlo.

7 Aviso

Cualquier cambio o modificación realizado en este dispositivo que no haya recibido la aprobación expresa de **MMD Hong Kong Holding Limited** puede anular la autoridad del usuario para utilizar el producto.

Cumplimiento



TP Vision Europe B.V. declara por la presente que este producto cumple los requisitos fundamentales y otras disposiciones pertinentes de la directiva 2014/53/EU. Puede consultar la declaración de conformidad en www.philips.com/support.

Cuidado del medio ambiente

Eliminación del producto viejo y las baterías



Este producto fue diseñado y elaborado con materiales y componentes de alta calidad que pueden ser reciclados y reutilizados.



Este símbolo en un producto indica que cumple con la Directiva Europea 2012/19/EU.



Este símbolo significa que el producto contiene baterías cubiertas por la Directiva Europea 2013/56/UE, que no se pueden desechar con los residuos domésticos corrientes sin clasificar. Infórmese sobre el sistema local de recogida selectiva de aparatos eléctricos y electrónicos y baterías. Siga las normas locales y no deseché nunca el producto y las baterías con residuos

domésticos corrientes sin clasificar. La eliminación correcta de los productos y las pilas antiguos ayuda a evitar consecuencias negativas para el medio ambiente y la salud humana.

Quitar las baterías desechables

Para quitar las baterías desechables, consulte la sección sobre la instalación de las baterías.



Imagen orientativa solamente

Información medioambiental

Se ha evitado el uso de todo el material de envase innecesario. Hemos tratado de hacer un envase fácil de separar en tres materiales: cartón (caja), espuma de poliestireno (amortiguación) y polietileno (bolsas, lámina de espuma protectora). El sistema consiste en materiales reciclables y reutilizables si se encomienda el desmontaje a una empresa especializada. Obedezca las normas locales en relación con la eliminación de los materiales de envasado, las pilas agotadas y los equipos antiguos.

Declaración de la FCC

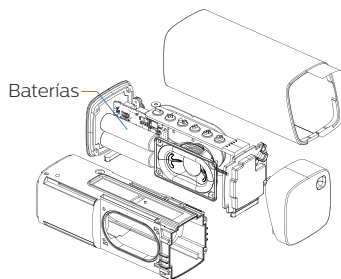
Este dispositivo cumple con la Sección 15 del reglamento de la FCC. El funcionamiento del equipo está sujeto a las dos condiciones siguientes: (1) Este dispositivo no puede causar interferencias perjudiciales; y (2) este dispositivo debe aceptar todas las interferencias recibidas, Incluidas las que pueden provocar un funcionamiento indeseado.

Advertencia: Cualquier cambio o modificación realizado que no haya recibido la aprobación expresa de la parte responsable del cumplimiento puede anular

la autoridad del usuario para utilizar el equipo.

Nota: Este equipo ha sido probado y cumple los límites para los dispositivos de Clase B, conforme a la Parte 15 del reglamento de la FCC.

Estos límites están pensados para proporcionar una protección razonable ante interferencias dañinas en instalaciones residenciales.

Este equipo genera, emplea y puede radiar energía de radiofrecuencia y, si no se instala y utiliza conforme a las instrucciones, puede provocar interferencias dañinas a las comunicaciones por radio. Sin embargo, no se garantiza que no se puedan producir interferencias en una instalación específica.

Si este equipo provoca interferencias dañinas en la recepción de radio o televisión, lo cual puede determinarse encendiéndolo y apagándolo, se aconseja al usuario que intente corregir la interferencia tomando una o más de las siguientes medidas: (1) Reorientar o reubicar la antena receptora. (2) Aumentar la distancia entre el equipo y el receptor. (3) Conectar el equipo a una toma de corriente situada en un circuito distinto de la que se utiliza para el receptor. (4) Consultar con el distribuidor o con un técnico experimentado en radio/televisión para obtener ayuda.

Declaración de advertencia sobre radiofrecuencia

Se ha evaluado este dispositivo y se ha determinado que cumple los requisitos generales de exposición a radiofrecuencia. Este dispositivo se puede usar en condiciones de exposición portátil sin restricciones.

Aviso sobre marcas comerciales



El logotipo y la palabra Bluetooth® son marcas registradas propiedad de Bluetooth SIG, Inc. y el uso de dichas marcas por parte de **MMD Hong Kong Holding Limited** se realiza con licencia. Otras marcas comerciales y marca registradas pertenecen a sus propietarios respectivos.



Modelo: WB-2835



Agência Nacional de Telecomunicações

17286-20-11794

Para maiores informações, consulte a site da ANATEL: www.anatel.gov.br

Este equipamento não tem direito à proteção contra interferência prejudicial e não pode causar interferência em sistemas devidamente autorizados.

“Este produto contém a placa WB-2835 código de homologação 17286-20-11794”

Las especificaciones están sujetas a cambios sin aviso previo.

Philips y el emblema con el escudo de Philips son marcas registradas de Koninklijke Philips NV y se utilizan con licencia.

Este producto ha sido fabricado por y se comercializa bajo la responsabilidad de MMD Hong Kong Holding Limited o una de sus filiales y MMD Hong Kong Holding Limited es quien ofrece y se responsabiliza de la garantía de este producto.

TAS5505_00_UM_V1.0

