

PHILIPS

Bežični zvučnik

TAS5505

Korisnički priručnik



Registrujte svoj proizvod i dobijte podršku na
www.philips.com/support

Sadržaji

1	Važno	2
	Bezbjednost	2

2	Vaš bežični zvučnik	3
	Uvod	3
	Šta je u kutiji	3
	Pregled zvučnika	3

3	Prvi koraci	4
	Napunite ugrađenu bateriju	4
	Uključivanje/isključivanje	4

4	Puštanje sa Bluetooth uređaja	5
	Puštanje sa Bluetooth uređaja	5
	Kontrola reprodukcije	5
	Kontrolišite telefonski poziv	5
	Uparivanje za stereo režim	5

5	Informacije o aparatu	7
----------	------------------------------	----------

6	Riješavanje problema	8
	Opšte	8
	Bluetooth	8

7	Obavještenje	9
	Uskladenost	9
	Briga o životnoj sredini	9
	Izjava Federalne komisije za komunikacije	9
	Obavještenje o zaštitnom znaku	10

1 Važno

Bezbjednost

Važna sigurnosna uputstva

- Napon mora odgovarati naponu ispisanom na zadnjoj ili donjoj strani proizvoda.
- Zvučnik ne smije biti izložen kapanju ili prskanju vode.
- Ne smije se stavljati nikakav izvor opasnosti na zvučnik (npr. predmeti ispunjeni tekućinom, zapaljene svijeće).
- Obezbjedite dovoljno slobodnog prostora oko zvučnika zbog ventilacije.
- Koristite zvučnik u okolini sa temperaturom između 0° i 45°.
- Koristite samo priključke ili dodatke odobrene od strane proizvođača.

Mjere opreza sigurnosti baterije

- Opasnost od eksplozije ako nepravilno zamijenite bateriju. Zamjenu vršite samo istim ili ekvivalentnim tipom baterije.
- Baterija (paket baterija ili ugrađena baterija) se ne smije izlagati pretjeranoj toploti kao npr. sunčevom svjetlu, vatri i sl.
- Baterija kod ekstremno visokih ili niskih temperatura tokom korišćenja, skladištenja ili transporta i niskog pritiska vazduha na velikoj visini može predstavljati opasnosti po sigurnost.
- Nemojte vršiti zamjenu baterije pogrešnom vrstom koja može onеспособiti zaštitu (na primer, neke vrste litijskih baterija).
- Bacanje baterije u vatru ili vruću pećnicu, ili mehaničko drobljenje ili rezanje baterije, može dovesti do eksplozije.
- Ostavljanje baterije na ekstremno visokoj temperaturi okoline koja može dovesti do eksplozije ili curenja zapaljive tekućine ili plina.



Upozorenje

- Nikada ne uklanjajte kućište ovog zvučnika.
- Nikada ne podmazujte bilo koji dio ovog zvučnika.
- Postavite zvučnik na ravnu, tvrd i stabilnu površinu.
- Nemojte stavljati zvučnik na druge električne uređaje.
- Zvučnik koristite samo u zatvorenom prostoru. Zvučnik ne smije biti blizu vode, vlage i predmeta napunjenih tečnošću.
- Sklonite zvučnik od direktne sunčeve svjetlosti, otvorenog plamena ili izvora toplote.
- Postoji opasnost od eksplozije ako bateriju zamijenite pogrešnom vrstom.

2 Vaš bežični zvučnik

Čestitamo Vam na kupovini i dobrodošli u Philips! Za potpuno korišćenje podrške koju nudi Philips, registrujte svoj proizvod na www.philips.com/welcome.

Uvod

Uz ovaj zvučnik, možete uživati u zvuku sa omogućenih Bluetooth uređaja.







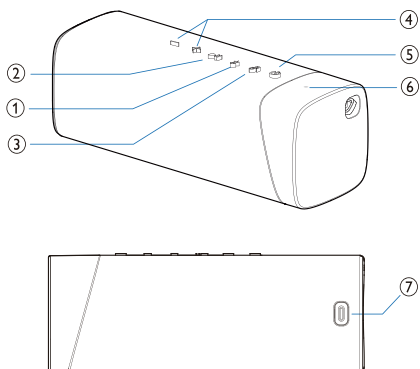

Šta je u kutiji

Provjerite i prepoznajte sadržaj vašeg paketa:

- Zvučnik
- USB kabl
- Kratki vodič
- Sigurnosni list
- Garancija važeća u cijelom svijetu

Pregled zvučnika



- ① 
 - Uključite režim Bluetooth uparivanja.
 - Obrišite informacije o Bluetooth uparivanju.
- ② 
 - U Bluetooth režimu, pritisnite da pauzirate ili pustite.
 - U režimu Bluetooth, pritisnite dvaput da pustite sljedeću pjesmu.
 - Odgovorite na dolazne pozive preko Bluetooth veze.
- ③ 
 - Pritisnite i držite da uključite režim stereo uparivanja.
 - Režim radi samo kada imate dva identična Bluetooth zvučnika Philips S5505.
- ④ 
 - Podesite jačinu zvuka.
- ⑤ 
 - Uključivanje ili isključivanje zvučnika.
 - Prikažite status Bluetootha.
- ⑥ **LED lampica**
 - Provjerite nivo baterije.
 - Za provjeru baterije, pritisnite bilo koje dugme osim , jer će  pokrenuti isključivanje.
- ⑦ 
 - Napunite ugrađenu bateriju.

3 Prvi koraci

Uvijek pratite redoslijedom uputstva u ovom poglavlju.

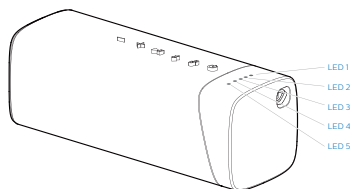

Napunite ugrađenu bateriju

Zvučnik se napaja preko ugrađene punjive baterije.

Bilješka

- Napunite ugrađenu bateriju u potpunosti prije korišćenja.
- Kada je zvučnik uključen a baterija niskog napona, LED lampica nivoa baterije trepće crveno.

Povežite USB-C utičnicu zvučnika na utičnicu (5 V = 2 A) koristeći isporučeni USB kabl.

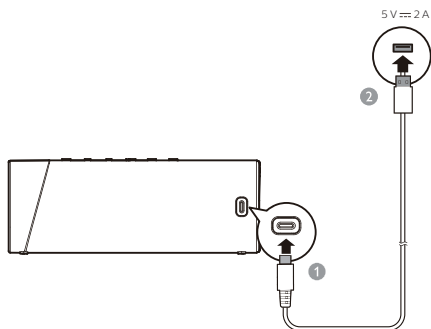

- ↳ Kada se zvučnik puni, LED lampica nivoa baterije naizmjenično treperi crveno i bijelo.
- ↳ Kada je zvučnik napunjen, LED lampica nivoa baterije je isključena.
- ↳ Pritisnite neku tipku za provjeru nivoa baterije. LED lampica prikazuje status punjenja.

Napajanje preko baterije	LED 1	LED 2	LED 3	LED 4	LED 5
Napunjena	Svijetli bijelo				
> 80%	Svijetli bijelo			Isključeno	
50-80%	Svijetli bijelo			Isključeno	
20-50%	Svijetli bijelo		Isključeno		
< 20%	Isključeno		Trepéri CRVENO	Isključeno	

! Opres

- Rizik od oštećenja zvučnika! Napon napajanja mora odgovarati naponu ispisanom na zadnjoj ili donjoj strani proizvođača.
- Rizik od strujnog udara! Kada odspojite utikač USB kabla, uvek ga izvadite iz utičnice. Nikada ne vucite kabl.
- Koristite samo USB kabl propisan od strane proizvođača ili isporučen uz ovaj zvučnik.

Uključivanje/isključivanje

Pritisnite da uključite zvučnik.

- ↳ Čućete zvučni signal.
- ↳ Automatski će se uključiti režim Bluetooth uparivanja, a LED lampica će treperiti bijelo.

Za isključivanje zvučnika, pritisnite ponovo.

Bilješka

- Zvučnik će se automatski isključiti nakon 15 minuta bez Bluetooth veze.

4 Puštanje sa Bluetooth uređaja

Puštanje sa Bluetooth uređaja

Uz ovaj zvučnik, možete uživati u zvuku sa Bluetooth uređaja.



Bilješka



- Pobrinite se da je Bluetooth funkcija omogućena na vašem aparatu.
- Maksimalna udaljenost za uparivanje između zvučnika i Bluetooth uređaja je 20 metara (66 stopa).
- Držite dalje od elektronskih aparata koji mogu izazvati smetnje.

- 1 Pritisnite  da uključite zvučnik, uključuje automatski režim Bluetooth uparivanja.
- 2 Omogućite Bluetooth i odaberite "Philips S5505" u Bluetooth spisku vašeg uređaja za uparivanje.
- 3 Puštajte audio na svom Bluetooth uređaju za strimovanje muzike.

LED lampica	Opis
Brzo trepćuće bijelo	Spremno za uparivanje
Sporo trepćuće bijelo	Povezivanje sa zadnjim povezanim uređajem
Svijetli bijelo	Povezano



Bilješka

- Za isključivanje uređaja, pritisnite i držite  2 sekunde dok ne LED lampica ne počne brzo treptati bijelo.
- Kad uključite zvučnik, on uvijek automatski pokušava ponovno povezati posljednji uspješno povezani uređaj.
- Da očistite informacije o uparivanju, pritisnite i zadržite  2 sekundi dok LED lampica lagano treperi belo 3 puta.

Kontrola reprodukcije

Tokom puštanja muzike



Pritisnite da pauzirate ili nastavite reprodukciju

Pritisnite dvaput da biste prešli na sljedeću pjesmu



Podesite jačinu zvuka

Kontrolišite telefonski poziv



Pritisnite da prihvatite ili prekinete poziv

Pritisnite i držite da odbijete poziv



Podesite jačinu zvuka



Uparivanje za stereo režim

Dva ista bežična zvučnika (Philips S5505) se mogu upariti da biste dobili stereo zvuk.



Bilješka

- Prije stereo uparivanja, provjerite da li je drugi zvučnik u režimu Bluetooth uparivanja.
- Maksimalna udaljenost za uparivanje između zvučnika i Bluetooth uređaja je 20 metara (66 stopa).
- U stereo režimu dugme na drugom zvučniku ima iste funkcije kao i ono na osnovnom zvučniku.

- 1 Pritisnite  za uključenje oba zvučnika, koji će automatski uključiti režim Bluetooth uparivanja. Pritisnite i držite  za uključivanje stereo uparivanja sve dok LED lampica treperi naizmjenično crveno i bijelo.
 - ↳ Čućete zvučni signal kada povezivanje bude uspješno.
 - ↳ LED lampica svjetli bijelo na drugom zvučniku.
- 2 Pritisnite  na jednom od zvučnika. Muzika će se puštati na oba zvučnika.

Za isključivanje stereo režima, pritisnite i držite  na jednom od zvučnika.

5 Informacije o aparatu



Bilješka

- Informacije o aparatu se mogu mijenjati bez prethodnog obavještenja.

Opšte informacije

Napajanje	5 V --- 2 A
Ugrađena litijumska baterija	3,7 V, 4800 mAh
Dimenzije (Š x V x D)	191 x 72 x 70 mm
Težina (glavne jedinice)	0,58 kg

Pojačavač

Izlazna snaga	20 W
Odziv frekvencije	20 - 20000 Hz
Odnos signala i buke	> 70 db

Zvučnici

Impedansa	3
Maksimalna ulazna snaga	20 W
Veličina	40 x 80 mm

Bluetooth

Bluetooth verzija	5.0
Frekventni opseg	2402-2480 MHz
Maksimalna snaga prenosa	4 dBm
Kompatibilni Bluetooth profili	A2DP, AVRCP
Bluetooth opseg	oko 20 m

6 Riješavanje problema



Upozorenje

- Nikada ne uklanjajte kućište ovog zvučnika.

Da ne biste izgubili garanciju, nikada ne popravljajte zvučnik sami.

Ako naidete na problem pri korišćenju zvučnika, provjerite sljedeće prije nego ga odnesete u servis. Ako problem i dalje postoji, idite na veb stranicu kompanije Philips (www.philips.com/support). Kada kontaktirate kompaniju Philips, pobrinite se da vam je zvučnik u blizini i da možete pročitati broj modela i serijski broj.

Opšte

Ne uključuje se

- Zvučnik mora biti napunjen.
- USB utičnica na zvučniku mora biti pravilno spojena.
- Kao funkcija uštede energije, zvučnik se automatski isključuje 15 minuta nakon što nije primljen audio signal ili nije priključen audio uređaj.

Nema zvuka

- Prilagodite jačinu zvuka na ovom zvučniku.
- Prilagodite jačinu zvuka povezanog uređaja.
- Pobrinite se da je Bluetooth uređaj unutar efektivnog radnog opsega.

Zvučnik se ne uključuje

- Ponovo uključite zvučnik.

Bluetooth

Kvalitet zvuka je loš nakon veze s uređajem koji podržava Bluetooth

- Bluetooth prijem je loš. Pomjerite uređaj bliže zvučniku ili uklonite prepreke između njih.

Nije moguće pronaći [Philips S5505] na vašem Bluetooth uređaju za uparivanje

- Pritisnite i držite  2 sekunde da uključite režim Bluetooth uparivanja i probajte ponovo.

Ne može se povezati sa Bluetooth uređajem

- Bluetooth funkcija ovog uređaja nije omogućena. Pogledajte korisnički priručnik uređaja da otkrijete kako da omogućite funkciju.
- Ovaj zvučnik nije u režimu uparivanja.
- Ovaj zvučnik je već povezan na drugi Bluetooth uređaj. Prekinite vezu i pokušajte ponovo.

7 Obavještenje

Bilo kakve promjene ili modifikacije napravljene na ovom uređaju a koje nisu izričito odobrene od strane kompanije **MMD Hong Kong Holding Limited** mogu uzrokovati gubljenje prava korisnika na korišćenje.

Usklađenost



Ovim, **TP Vision Europe B.V.** izjavljuje da je ovaj zvučnik u skladu sa osnovnim zahtjevima i drugim važnim odredbama Direktive 2014/53/EU. Izjavu o usaglašenosti možete naći na adresi www.philips.com/support.

Briga o životnoj sredini

Odlaganje vašeg starog aparata i baterije



Vaš aparat je osmišljen i proizveden od visokokvalitetnih materijala i dijelova, koji se mogu reciklirati i ponovo koristiti.



Ovaj simbol na aparatu znači da je izrađen u skladu s Evropskom direktivom 2012/19/EU.



Ovaj simbol znači da vaš aparat sadrži baterije obuhvaćene Evropskom direktivom 2013/56/EU koje se ne mogu odlagati sa običnim kućnim otpadom. Informišite se o lokalnom sistemu za odvojeno sakupljanje električnih i elektronskih proizvoda i punjivih baterija. Poštujte lokalne zakone i nikada ne odlažite aparat i baterije sa običnim kućnim otpadom. Pravilno odlaganje starih aparata

i punjivih baterija pomaže u spriječavanju negativnih posljedica po životnu sredinu i ljudsko zdravlje.

Uklanjanje zamjenjivih baterija

Za uklanjanje zamjenjive baterije, pogledajte odjeljak o instalaciji baterija.

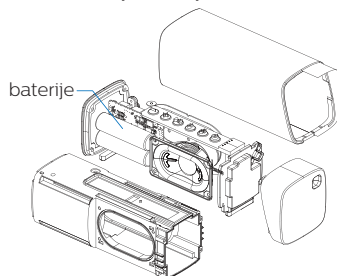

Samo za INSPIRACIJU

Informacije o zaštiti životne sredine

Sva nepotrebna ambalaža je izostavljena. Pokušali smo olakšati odvajanje ambalaže na tri materijala: karton (kutija), polistirenska pjena (tampon) i polietilen (vrećice, zaštitna pjenasta folija.) Vaš sistem sastoji se od materijala koji se mogu reciklirati i ponovo upotrebiti ako ih rastavi stručna kompanija. Pridržavajte se lokalnih propisa koji se odnose na odlaganje ambalažnog materijala, istrošenih baterija i stare opreme.

Izjava Federalne komisije za komunikacije

Ovaj uređaj je u skladu sa Dijelom 15 pravilnika Federalne komisije za komunikacije. Na rad se odnose sljedeća dva uslova: (1) Uređaj ne smije izazivati štetne smetnje, i (2) Uređaj mora prihvatiti sve smetnje. Uključujući smetnje koji mogu izazvati neželjeni rad.

Upozorenje: Promjene ili modifikacije koje nijesu izričito dozvoljene od strane odgovorne za usklađenost uređaja mogu poništiti dozvolu za rad sa uređajem.

Bilješka: Oprema je testirana i proglašena usklađenom sa ograničenjima digitalnog uređaja klase B, prema dijelu 15 pravila Federalne komisije za komunikacije.

Ova ograničenja su dizajnirana radi razumne zaštite od interferencije kod instalacije u mjestu stanovanja.

Ova oprema stvara, koristi i može emitovati radiofrekvencijsku energiju i, ako nije instalirana i korištena u skladu s uputstvima za upotrebu, može izazvati štetne smetnje na radio komunikacijama. Ipak, ne postoji garancija da smetnje neće nastati u određenim instalacijama. Ako ova oprema izaziva štetne smetnje na radio ili televizijskom prijemniku, što se može utvrditi isključivanjem i uključivanjem opreme, korisnik treba da pokuša da ispravi smetnje jednom od sljedećih mjera: (1) Premjestite ili drugačije postavite antenu za prijem. (2) Povećajte razdaljinu između opreme i prijemnika. (3) Priključite na utičnicu strujnog kola na koje nije povezan prijemnik. (4) Obratite se prodavaču ili iskusnom RTV tehničaru za pomoć.

Izjava upozorenja radio frekvencije

Ovaj uređaj je ocijenjen da ispunjava zahtjeve izloženosti radio zračenju. Ovaj uređaj se može koristiti u prenosivim uslovima izloženosti bez ograničenja.

Obavještenje o zaštitnom znaku



Bluetooth® riječ i logotipi su registrovani zaštitni znaci u vlasništvu kompanije Bluetooth SIG, Inc. i svako korišćenje takvih oznaka od strane kompanije **MMD Hong Kong Holding Limited** je licencirano. Drugi zaštitni znakovi i trgovačka imena pripadaju njihovim vlasnicima.



Specifikacije su podložne promjenama bez obavještenja.

Philips i Philips Shield Emblem su registrovani zaštitni znaci kompanije Koninklijke Philips N.V.i koriste se pod licencom.

Ovaj proizvod je izrađen i prodaje se pod odgovornošću kompanije MMD Hong Kong Holding Limited ili jedne od njenih filijala, i kompanija MMD Hong Kong Holding Limited je garant u vezi ovog proizvoda.

TAS5505_00_UM_V1.0

