

PHILIPS

Įdedamos
į ausis

4000 Serija

TAPN402



Naudotojo vadovas

Norėdami gauti pagalbą užregistruokite savo produktą
www.philips.com/support

Turinys

1	Svarbios saugos instrukcijos	2
	Klausos apsauga	2
	Bendroji informacija	2

2	Jūsų į ausis įdedamos „Bluetooth“ ausinės	3
	Kas yra dėžutėje	3
	Kiti įrenginiai	3
	Jūsų belaidžių „Bluetooth“ ausinių apžvalga	4

3	Kaip pradėti naudoti	5
	Akumuliatoriaus įkrovimas	5
	Ausinių susiejimas su mobiliuoju telefonu	5

4	Ausinių naudojimas	6
	Ausinių prijungimas prie „Bluetooth“ įrenginio	6
	Skambučių ir muzikos valdymas	6

5	Techniniai duomenys	8
----------	----------------------------	----------

6	Panešimas	9
	Atitikties deklaracija	9
	Seno produkto ir akumuliatoriaus utilizavimas	9
	Integruoto akumuliatoriaus pašalinimas	9
	EMF atitiktis	9
	Aplinkos apsaugos informacija	10
	Atitikties pranešimas	10

7	Prekių ženklai	11
----------	-----------------------	-----------

8	Dažnai užduodami klausimai	12
----------	-----------------------------------	-----------

1 Svarbios saugos instrukcijos

Klausos apsauga



Pavojus

- Siekiant apsisaugoti nuo žalos klausai ribokite muzikos klausymąsi dideliu garsumu ir naudokite saugų garsumo lygį. Kuo didesnis garsumas, tuo trumpesnis saugus klausymosi laikas.

Naudodami ausines laikykitės toliau pateiktų nurodymų.

- Klausykite protingu garsumo lygiu protingą laiką.
- Iš karto per daug nedidinkite garsumo, leiskite klausai prisitaikyti.
- Nedidinkite garsumo tiek, kad negirdėtumėte kas vyksta aplink.
- Galimai pavojingose situacijose ausinėmis reikėtų naudotis ypač atsargiai arba laikinai sustabdyti naudojimąsi jomis.
- Per didelio ausinių garsumo sukiamas slėgis gali pakenkti klausos organams.
- Ausines naudoti įsidėjus į abi ausis vairuojant nerekomenduojama nes kai kur tai gali prieštarauti įstatymų nuostatoms.
- Dėl savo saugumo, dalyvaujant eisme ar kitomis galimais pavojingomis sąlygomis venkite išsiblašymo dėl muzikos ar skambučių.

Bendroji informacija

Siekiant išvengti žalos ar gedimų:

Dėmesio

- Saugokite ausines nuo per didelio karščio.
- Saugokite ausines nuo smūgių.
- Saugokite ausines nuo vandens lašų ar pusrslų.
- Saugokite ausines nuo panardinimo į vandenį.
- Nenaudokite valymo priemonių, kurių sudėtyje yra alkoholio, amoniako, benzeno ar abrazyvių medžiagų.
- Jei ausines reikia valyti, tai atlikite naudodami minkštą šluostę, suvilgytą minimaliu vandens arba švelnaus muiluoto vandens kiekiu.
- Saugokite integruotą akumuliatorių nuo per didelio karščio, tokio kaip saulės šviesos, ugnies ar pan.
- Netinkamai atliekant akumuliatoriaus keitimo darbus kyla sprogimo pavojus. Pakeisti galima tik tokiu pačiu arba atitinkamu akumuliatoriumi.

Apie veikimo ir laikymo temperatūrą ir drėgmę

- Naudokite ir laikykite aplinkos temperatūroje nuo -15°C (5°F) iki 55°C (131°F) (iki 90% santykinio oro drėgnumo).
- Auštoje ar žemoje temperatūroje akumuliatoriaus veikimo laikas gali būti trumpesnis.

2 Jūsų į ausis įdedamos „Bluetooth“ ausinės

Sveikiname įsigijus mūsų gaminį ir prisijungus prie „Philips“! Norėdami išnaudoti visus „Philips“ teikiamo palaikymo privalumus užregistruokite savo produktą www.philips.com/welcome. Naudodami „Philips“ į ausis įdedamas ausines galite:

- mėgautis patogiais laisvų rankų skambučiais;
- mėgautis muzika ir valdyti ją belaidžiam įrenginyje;
- perjungti tarp skambučių ir muzikos.

Kas yra dėžutėje

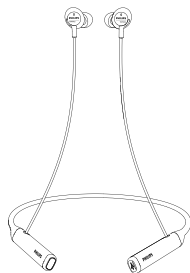

„Philips“ | ausis įdedamos „Bluetooth“ ausinės „Philips“ TAPN402



Keičiami guminiai antgaliai x 2 poros

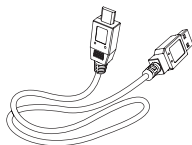

USB įkrovimo kabelis (tik įkrovimui)

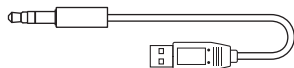

Garso kabelis su USB kištuku





Greitosios pradžios vadovas

Kiti įrenginiai

„Bluetooth“ palaikantis ir su ausinėmis suderinamas (žr. Techniniai duomenys, 8 psl.) mobilusis telefonas arba įrenginys (pvz., nešiojamasis kompiuteris, planšetė, „Bluetooth“ adapteriai, MP3 grotuvai, t. t.).

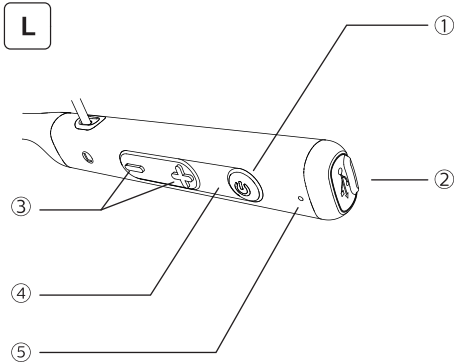
Jūsų belaidžių „Bluetooth“ ausinių apžvalga



- ①  (Maitinimo įjungimo/išjungimo/susiejimo mygtukas)
- ② Micro-USB įkrovimo lizdas
- ③ Garsumo/takelio valdymo mygtukas
- ④ LED indikatorius
- ⑤ Mikrofonas

3 Kaip pradėti naudoti

Akumulatoriaus įkrovimas

☰ Pastaba

- Siekdami užtikrinti optimalią akumuliatorių talpą ir tarnavimo laiką prieš pirmą kartą naudodami ausines įstatykite jas į įkrovimo dėklą ir akumuliatorių įkraukite 2 valandas.
- Siekiant išvengti žalos naudokite tik originalų USB įkrovimo kabelį.
- Prieš įkraudami ausines baikite skambučius nes prijungus ausinių įkrovimą bus išjungtas jų maitinimas.

Įkrovimo dėklas

Komplekte esantį USB įkrovimo kabelį prijunkite prie:

- Ausinių Micro-USB įkrovimo lizdo;
- Įkroviklių/kompiuterio USB lizdo.

↳ Įkrovimo metu dega raudonas LED ir užžęsta pilnai įkrovus ausines.

✱ Patarimas

- Įprastai pilnas ausinių įkrovimas trunka 2 valandas.

Ausinių susiejimas su mobiliuoju telefonu

Prieš pirmą kartą naudodami ausines su savo mobiliuoju telefonu, susiekite jas su telefonu. Sėkmingai susiejus tarp ausinių ir mobiliojo telefono sukuriamas unikalus užšifruotas ryšys. Ausinių atmintyje išsaugomi paskutiniai 8 įrenginiai. Bandant susieti daugiau, nei 8 įrenginius, nauju bus pakeistas seniausiai susietas įrenginys.

- 1 Įsitikinkite, kad ausinės yra pilnai įkrautos ir išjungtos.
- 2 Paspauskite  ir palaikykite 5 sekundes kol pamainomis mirksės raudonas ir mėlynas LED.
 - ↳ Ausinės susiejimo režimu veikia 2 minutes.
- 3 Įsitikinkite, kad mobilusis telefonas yra įjungtas ir suaktyvinta jo „Bluetooth“ funkcija.
- 4 Susiekite ausines su mobiliuoju telefonu. Norėdami gauti išsamią informaciją žr. savo mobiliojo telefono naudotojo vadovą.

Toliau parodytas pavyzdys, kaip susieti ausines su mobiliuoju telefonu.

- 1 Savo mobiliajame telefone suaktyvinkite „Bluetooth“ funkciją, pasirinkite „**Philips PN402**“
- 2 Jei reikia, įveskite ausinių slaptažodį „0000“ (4 nuliai). „Bluetooth“ 3.0 ar naujesnę versiją palaikančiuose mobiliuosiuose telefonuose slaptažodžio įvesti nereikia.



„Philips PN402“

4 Ausinių naudojimas

Ausinių prijungimas prie „Bluetooth“ įrenginio

- 1 Įjunkite savo telefoną/„Bluetooth“ įrenginį.
- 2 Norėdami įjungti ausines paspauskite ir palaikykite įjungimo/išjungimo mygtuką.
 - ↳ Mėlynas LED dega 3 s.
 - ↳ Prie paskutinio prijungto mobiliojo telefono/„Bluetooth“ įrenginio ausinės iš naujo prijungiamos automatiškai. Jei pasikutinis prijungtas įrenginys nepasiekiamas, įjungiamas ausinių susiejimo režimas.

Patarimas

- Įjungus telefoną/„Bluetooth“ įrenginį arba suaktyvinus „Bluetooth“ funkciją po ausinių įjungimo, reikia ausines prie telefono/„Bluetooth“ įrenginio iš naujo prijungti rankiniu būdu.

Pastaba

- Siekiant tausoti akumuliatorių ausinėms per 8 minutes neprisijungus prie jokio pasiekiamo „Bluetooth“ įrenginio, kai ANC išjungta ar veikia budėjimo režimu jos automatiškai išsijungia.

Laidinis sujungimas

Taip pat galite savo ausines naudoti su pridėdamu garso kabeliu. Prieš naudodami garso kabelį įsitikinkite kad ausinės įjungtos. Prijunkite komplekte esantį garso kabelį prie ausinių ir išorinio garso įrenginio.

Patarimas

- Naudojant laidinį režimą funkcijų mygtukai neveikia.

Skambučių ir muzikos valdymas

Įjungimas/Išjungimas

Užduotis	Mygtukas	Veiksmas
Ausinių įjungimas.	Įjungimas/ išjungimas, muzikos/ skambučio valdymas	Paspauskite ir palaikykite 3 sekundes.
Ausinių išjungimas.	Įjungimas/ išjungimas, muzikos/ skambučio valdymas	Paspauskite ir palaikykite 5 sekundes. ↳ Mėlynas LED mirksi 1 s ir užgessta.

Muzikos valdymas

Užduotis	Mygtukas	Veiksmas
Muzikos atkūrimas ar pristabdymas.	Įjungimas/ išjungimas, muzikos/ skambučio valdymas	Paspauskite kartą.
Garsumo reguliavimas.	+/-	Paspauskite kartą.
Sekantis takelis.	+	Paspauskite ir palaikykite.
Ankstesnis takelis.	-	Paspauskite ir palaikykite.

Skambučio valdymas

Užduotis	Mygtukas	Veiksmas
Atsiliepimas/ skambučio nutraukimas.	Įjungimas/ išjungimas, muzikos/ skambučio valdymas	Paspauskite kartą.
Skambintojo perjungimas skambučio metu.	Įjungimas/ išjungimas, muzikos/ skambučio valdymas	Paspauskite dukart.

Kita ausinių indikatoriaus būseną

Ausinių būseną	Indikatorius
Ausinės prijungtos prie „Bluetooth“ įrenginio, kai ausinės veikia budėjimo režimu arba kai klausomasi muzikos.	Dega mėlynas LED.
Ausinės paruoštos susiejimui.	Pamainomis mirksi raudonas ir mėlynas LED.
Ausinės įjungtos, bet neprijungtos prie „Bluetooth“ įrenginio.	Mėlynas ir raudonas LED mirksi lėtai. Nepavykus užmegzti ryšio ausinės po 8 minučių automatiškai išsijungia.
Žemas akumuliatoriaus įkrovos lygis.	Raudonas LED mirksi kas 2 sekundes kol baigiasi energija.
Akumuliatorius pilnai įkrautas.	Raudonas LED išsijungia.

5 Techniniai duomenys

- Muzikos klausymosi laikas: 7 val.
Pokalbių laikas: 7 val.
- Budėjimo laikas: 160 val.
Įkrovimo laikas: 2 val.
- Įkraunamas ličio polimerų akumuliatorius (80 mAh)
- „Bluetooth“ versija: 5.0
- Suderinami „Bluetooth“ profiliai:
 - HFP (laisvų rankų įr. profilis)
 - A2DP (pažangaus garso paskirstymo profilis)
 - AVRCP (nuotolinio garso ir vaizdo valdymo profilis)
- Palaikomi garso kodekai: SBC
- Dažnių diapazonas: 2,402–2,480 GHz
- Siųstuvo galia: < 10 dBm
- Veikimo nuotolis: Iki 10 metrų (33 pėdų)
- Skaitmeninis aido ir triukšmo mažinimas
- Automatinis išsijungimas
- Micro-USB prievadas įrenginio įkrovimui
- Palaikomas SBC
- Žemo akumuliatoriaus lygio įspėjimas: Yra



Pastaba

- Specifikacijos gali būti keičiamos be perspėjimo.

6 Panešimas

Atitikties deklaracija

Šiuo dokumentu „MMD Hong Kong Holding Limited“ pareiškia, kad šis produktas atitinka esminius Direktyvoje 2014/53/ES nustatytus reikalavimus ir kitas svarbias nuostatas. Atitikties deklaraciją rasite adresu www.p4c.philips.com.

Seno produkto ir akumulatoriaus utilizavimas



Jūsų produktas sukurtas ir pagamintas naudojant aukštos kokybės medžiagas ir dalis, kurias galima perdirbti bei naudoti pakartotinai.



Šis simbolis reiškia, kad produktui taikomos Europos Direktyvos 2012/19/ES nuostatos.



Šis simbolis reiškia, kad produkte yra įmontuotas įkraunamas akumulatorius, kuriam taikomos Europos Direktyvos 2013/56/ES nuostatos ir jo negalima išmesti su buitinėmis atliekomis. Primygtinai patariame produktą perduoti oficialiai surinkimo įstaigai arba „Philips“ priežiūros centrui, kad profesionalai pašalintų įkraunamą akumuliatorių. Susipažinkite su vietos taisyklių reikalavimais dėl senų elektros ir elektronikos įrenginių, bei įkraunamų akumuliatorių surinkimo sistemų. Laikykitės vietos taisyklių ir niekada neišmeskite produkto ar įkraunamų akumuliatorių su buitinėmis atliekomis. Tinkamas senų produktų ir įkraunamų akumuliatorių išmetimas padės išvengti neigiamų pasekmių aplinkai ir žmonių sveikatai.

Integruoto akumulatoriaus pašalinimas

Jei jūsų šalyje nėra jokių elektronikos produktų surinkimo/perdirbimo sistemos, galite prieš išmetant ausines rūpintis aplinka pašalindami ir perdirbimui perduodami akumuliatorių.

- Prieš pašalindami akumuliatorių įsitikinkite, kad ausinės atjungtos nuo įkrovimo dėklo.

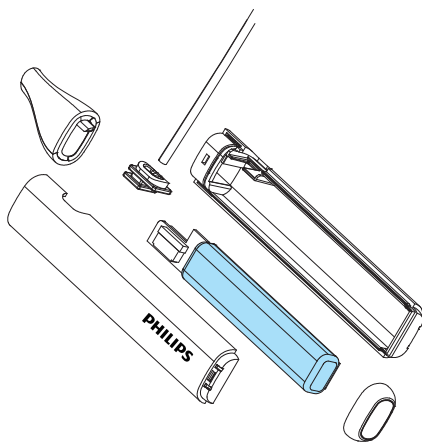

EMF atitiktis

Šis produktas atitinka visus taikomus elektromagnetinių laukų poveikio standartus ir taisykles.

Aplinkos apsaugos informacija

Pakuotėje nenaudojama nereikalingų medžiagų. Stengėmės pakuotę sukurti taip, kad ją būtų lengva atskirti į tris medžiagas: kartoną (dėžutė), polistireno putas (kamšalas) ir polietileną (maišeliai, apsauginės putos lapelis.) Jūsų sistema sudaro medžiagos, kurias išrinkus specializuotoje įmonėje galima perdirbti arba panaudoti dar kartą. Prašome laikytis vietos taisyklių dėl pakuočių, panaudotų akumuliatorių ir senos įrangos utilizavimo.

Atitikties pranešimas

atitinka FCC taisyklių 15 dalies nuostatas. Naudojimui taikomos dvi toliau nurodytos sąlygos:

1. Įrenginys neturi sukelti žalingų trukdžių ir
2. Įrenginys turi priimti bet kokius trukdžius, net trukdžius, kurie gali sukelti nepageidaujamą įrenginio veikimą.

FCC taisyklės

Ši įranga buvo išbandyta pagal B klasės skaitmeninei įrangai taikomas vertes, nurodytas FCC taisyklių 15 dalyje. Šios vertės skirtos užtikrinti protingą apsaugą nuo žalingų trukdžių naudojant gyvenamojoje vietoje. Ši įranga sukuria, naudoja ir gali skleisti radijo bangų energiją ir ją įrengus ar naudojant ne pagal instrukcijų vadovo nurodymus gali atsirasti žalingi radijų signalų trukdžiai. Vis dėl to, negalima garantuoti kad trukdžiai neatsiras net įrengus tinkamai. Ar ši įranga sukelia radijo ar televizijos signalo trukdžius galima nustatyti ją išjungus ir įjungus, naudotojui patariama pabandyti atsiradusius trukdžius

pašalinti imantis vienos ar kelių iš toliau nurodytų priemonių:

- Pasukite imtuvo anteną arba pakeiskite jos vietą.
- Padidinkite atstumą nuo įrangos iki imtuvo.
- Prijunkite įrangą prie kitos grandinės elektros lizdo, nei tos, prie kurios prijungtas imtuvas.
- Norėdami gauti pagalbos pasikonsultuokite su platintoju arba patyrusiu radijo/televizijos įrangos techniku.

FCC spinduliuotės poveikio pareiškimas:

Ši įranga atitinka nekontroliuojamai aplinkai taikomus FCC spinduliuotės apribojimus. Siųstuvai neturi būti vienoje vietoje ir neturi veikti kartu su bet kokia kita antena ar siųstuvu.

Dėmesio: Naudotojas įspėjamas, kad atlikus aiškiai už atitiktį atsakingos šalies nepatvirtintus pakeitimus ar modifikacijas gali būti panaikinta naudotojo teisė naudoti įrangą.

Kanada:

Šiame įrenginyje yra siųstuvai(-ai)/imtuvai(-ai), kuriems netaikoma licencija, kuris(-ie) atitinka, Kanados inovacijų, mokslo ir ekonominės plėtros departamento RSS standartus, kuriems netaikoma licencija. Naudojimui taikomos dvi toliau nurodytos sąlygos: (1) šis įrenginys neturi sukelti žalingų trukdžių, ir (2) šis įrenginys turi priimti bet kokius trukdžius, net trukdžius, kurie gali sukelti nepageidaujamą įrenginio veikimą. CAN ICES-3(B)/NMB-3(B)

IC spinduliuotės poveikio pareiškimas:

Ši įranga atitinka nekontroliuojamai aplinkai taikomus Kanados spinduliuotės apribojimus. Siųstuvai neturi būti vienoje vietoje ir neturi veikti kartu su bet kokia kita antena ar siųstuvu.

7 Prekių ženklai

„Bluetooth“

„Bluetooth“[®] žodinis pavadinimas ir logotipai yra registruoti, „Bluetooth SIG, Inc.“ priklausantys prekių ženklai ir „MMD Hong Kong Holding“ tokius ženklus naudoja pagal licenciją. Kiti prekių ženklai ir prekiniai pavadinimai priklauso atitinkamiems jų savininkams.

„Siri“

„Siri“ yra „Apple Inc.“, registruotai JAV ir kitose šalyse, priklausantis prekės ženklas.

8 Dažnai užduodami klausimai

Mano „Bluetooth“ ausinės neįsijungia.

Žemas akumuliatoriaus įkrovos lygis. Įkraukite ausines.

Nepavyksta susieti „Bluetooth“ ausinių su „Bluetooth“ įrenginiu.

Išjungta „Bluetooth“ funkcija. „Bluetooth“ įrenginyje įjunkite „Bluetooth“ funkciją ir „Bluetooth“ įrenginį įjunkite prieš įjungiant ausines.

„Bluetooth“ įrenginiui nepavyksta aptikti ausinių.

- Ausinės gali būti prijungtos prie anksčiau susieto įrenginio. Susietą įrenginį išjunkite arba patraukite už veikimo nuotolio ribų.
- Susiejimas gali būti nustatytas iš naujo arba ausinės prieš tai buvo susietos su kitu įrenginiu. Susiekite ausines su „Bluetooth“ įrenginiu dar kartą kaip nurodyta naudotojo vadove. (Žr. „Ausinių susiejimas su „Bluetooth“ įrenginiu pirmą kartą“, 6 psl.).

Mano „Bluetooth“ ausinės prijungtos prie „Bluetooth“ stereo palaikančio mobiliojo telefono, bet muzika atkuriamą tik per mobiliojo telefono garsiakalbį.

Žr. mobiliojo telefono naudotojo vadovą. Pasirinkite muzikos klausymąsi per ausines.

Prasta garso kokybė ir girdimas traškesys.

- „Bluetooth“ įrenginys už veikimo nuotolio ribų. Sumažinkite atstumą tarp ausinių ir „Bluetooth“ įrenginio arba pašalinkite tarp jų esančias kliūtis.
- Įkraukite ausines.

Prasta garso kokybė transliuojant iš mobiliojo telefono arba garso transliavimas iš vis neveikia.

Įsitikinkite, kad mobilusis telefonas palaiko ne tik (mono) HFP, bet ir A2DP ir BT4.0x (ar naujesnę) versiją (žr. „Techniniai duomenys“, 8 psl.).

Girdžiu muziką, bet negaliu jos valdyti per „Bluetooth“ įrenginį (pvz., paleisti/pristabdyti/praleisti į priekį/atgal).

Įsitikinkite, kad „Bluetooth“ garso šaltinis palaiko AVRCP (žr. „Techniniai duomenys“, 8 psl.).

Per žemas ausinių garsumo lygis.

Kai kurie „Bluetooth“ įrenginiai negali susieti garsumo lygio su ausinėmis per garsumo lygio sinchronizavimą. Tokiu atveju norint pasiekti pageidaujimą garsumą, reikia garsumo lygį atskirai sureguliuoti „Bluetooth“ įrenginyje.

Negaliu ausinių prijungti prie kito įrenginio, ką daryti?

- Įsitikinkite, kad išjungta pirmiau susieto įrenginio „Bluetooth“ funkcija.
- Pakartokite susiejimo procedūrą savo antrame įrenginyje („Ausinių susiejimas su „Bluetooth“ įrenginiu pirmą kartą“, 6 psl.).

Norėdami gauti pagalbą, apsilankykite www.philips.com/support.



„Philips“ ir „Philips“ skydo logotipas yra registruoti „Koninklijke Philips N.V.“ prekių ženklai, naudojami pagal licenciją. Šį produktą pagamino ir už jo pardavimą atsako „MMD Hong Kong Holding Limited“ arba viena jos dukterinių įmonių, o „MMD Hong Kong Holding Limited“ suteikia su produktu susijusias garantijas.

