

PHILIPS

Slušalice

Seriya 3000

TAA3206



Korisnički priručnik

Registrujte vaš proizvod i potražite podršku na stranici

www.philips.com/support

Sadržaj

1	Važna bezbednosna uputstva	2
	Zaštita sluha	2
	Opšte informacije	2

2	Vaše Bluetooth slušalice koje se umeću u uši	3
	Šta je u kutiji	3
	Ostali uređaji	3
	Pregled vaših Bluetooth bežičnih slušalica	4

3	Prvi koraci	5
	Punjenje baterije	5
	Uparivanje slušalica sa mobilnim telefonom	5

4	Korišćenje slušalica	6
	Povezivanje slušalica sa Bluetooth uređajem	6
	Upravljanje pozivima i muzikom	6

5	Tehnički podaci	8
---	-----------------	---

6	Obaveštenje	9
	Deklaracija o usaglašenosti	9
	Odlaganje starog proizvoda i baterije	9
	Vađenje ugrađene baterije	9
	Uskladenost sa EMF	9
	Informacije o životnoj sredini	10
	Obaveštenje o usaglašenosti	10

7	Zaštitni znakovi	11
---	------------------	----

8	Često postavljana pitanja	12
---	---------------------------	----

1 Važna bezbednosna uputstva

Zaštita sluha



Opasnost

- Da biste izbegli oštećenje sluha, ograničite vreme korišćenja slušalica pri velikoj jačini zvuka i podesite jačinu zvuka na bezbedan nivo. Što je veća jačina zvuka, to je kraće vreme bezbednog slušanja.

Obavezno se pridržavajte sledećih uputstava kada koristite slušalice koje pokrivaju uši.

- Slušajte pri razumnoj jačini zvuka i tokom razumnog vremena.
- Vodite računa da ne povećavate jačinu zvuka kontinuirano kako se vaš sluh prilagođava.
- Nemojte da povećavate jačinu zvuka tako da ne možete da čujete šta se dešava oko vas.
- Trebalo bi da budete oprezni ili da privremeno prekinete upotrebu u potencijalno opasnim situacijama.
- Preveliki zvučni pritisak u slušalicama može da prouzrokuje gubitak sluha.
- Korišćenje slušalica sa pokrivena oba uha za vreme vožnje nije preporučljivo, a u nekim oblastima može biti nezakonito tokom vožnje.
- Radi vaše bezbednosti, izbegavajte ometanje muzikom ili telefonskim pozivima dok ste u saobraćaju ili drugim potencijalno opasnim okruženjima.

Opšte informacije

Da biste izbegli oštećenja ili nepravilan rad:



Oprez

- Ne izlažite slušalice prekomernoj toploti.
- Ne ispuštajte slušalice.
- Slušalice ne smeju da budu izložene kapanju ili prskanju.
- Ne dozvolite da slušalice budu potopljene u vodu.
- Ne koristite sredstva za čišćenje koja sadrže alkohol, amonijak, benzen ili abrazivna sredstva.
- Ako je potrebno čišćenje proizvoda, koristite meku krpu, po potrebi navlaženu minimalnom količinom vode ili blagom sapunicom.
- Ugrađena baterija ne sme da bude izložena prekomernoj toploti kao što su sunčeva svetlost, vatra ili slično.
- U slučaju da se baterija pogrešno zameni, postoji opasnost od eksplozije. Zamenite samo baterijom istog ili ekvivalentnog tipa.

O temperaturama i vlažnosti skladištenja i rada

- Čuvajte na mestu gde je temperatura između $-20\text{ }^{\circ}\text{C}$ ($-4\text{ }^{\circ}\text{F}$) i $50\text{ }^{\circ}\text{C}$ ($122\text{ }^{\circ}\text{F}$) (do 90% relativne vlažnosti).
- Radite na mestu gde je temperatura između $0\text{ }^{\circ}\text{C}$ ($32\text{ }^{\circ}\text{F}$) i $45\text{ }^{\circ}\text{C}$ ($113\text{ }^{\circ}\text{F}$) (do 90% relativne vlažnosti).
- Vek trajanja baterije može da bude kraći u uslovima visokih ili niskih temperatura.
- Zamena baterije neodgovarajućim tipom baterije može pokvariti zaštitni mehanizam (na primer u slučaju nekih tipova litijumskih baterija).
- Odlaganje baterije u vatru ili vruću peć, ili mehaničko lomljenje ili sečenje baterije, može da ima za posledicu eksploziju.
- Ostavljanje baterije u okruženju sa ekstremno visokom temperaturom može dovesti do eksplozije ili curenja zapaljive tečnosti ili gasa.
- Baterija izložena ekstremno niskom pritisku vazduha može da ima za posledicu eksploziju ili curenje zapaljive tečnosti ili gasa.

2 Vaše Bluetooth slušalice koje se umeću u uši

Čestitamo na kupovini i dobro došli u Philips! Da biste u potpunosti iskoristili podršku koju nudi Philips, registrujte svoj proizvod na stranici www.philips.com/support.

Sa ovim Philips slušalicama koje se umeću u uši, možete da:

- uživate u praktičnim bežičnim pozivima bez korišćenja ruku;
- uživate u bežičnoj muzici i upravljate njom;
- prebacujete između poziva i muzike.

Šta je u kutiji

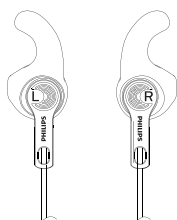

Philips Bluetooth slušalice koje se umeću u uši Philips TAA3206



Jastučići za uši, kuke za uši, peraja za uši

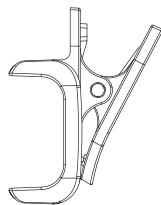

Štipaljka za košulju

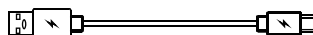

Kabl za punjenje tipa C (samo za punjenje)



Vodič za brzi početak



Globalna garancija





Bezbednosni letak

Ostali uređaji

Mobilni telefon ili uređaj (npr. Notebook, PAD, Bluetooth adapteri, MP3 plejeri itd.) koji podržavaju Bluetooth i kompatibilni su sa slušalicama (pogledajte odeljak „Tehnički podaci“ na 8. strani).

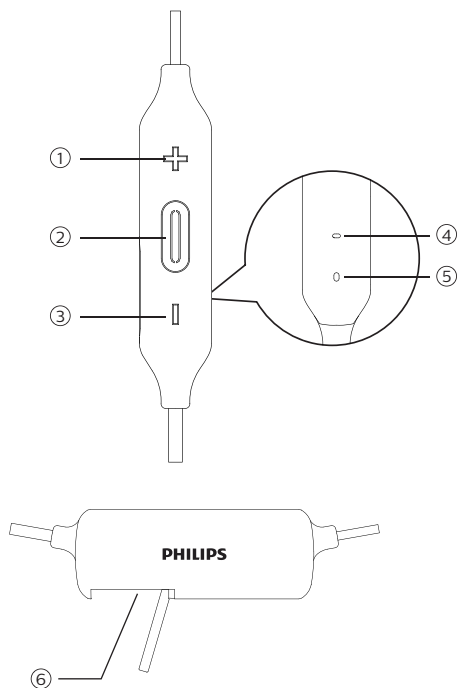
Pregled vaših Bluetooth bežičnih slušalica



- ① Jačina zvuka +
- ②  Taster za napajanje
- ③ Jačina zvuka -
- ④ LED indikator
- ⑤ Mikrofon
- ⑥ Utičnica za punjenje tipa C

3 Prvi koraci

Punjenje baterije

Napomena

- Pre nego što prvi put budete koristili slušalice, stavite slušalice u kućište za punjenje i puniti bateriju 2 sata radi optimalnog kapaciteta i veka trajanja baterije.
- Koristite samo originalni USB kabl za punjenje da biste izbegli oštećenja.
- Završite svoj poziv pre punjenja slušalica, jer će priključivanje slušalica radi punjenja isključiti slušalice.

Priključite isporučeni kabl za punjenje tipa C na:

- Utičnica za punjenje tipa C na Utičnicu.
 - Punjač/USB port računara.
- ↳ LED lampica postaje bela tokom punjenja i isključuje se kada slušalice budu potpuno napunjene.

Savet

- Za punjenje je obično potrebno 2 sata.

Uparivanje slušalica sa mobilnim telefonom

Pre nego što prvi put budete koristili slušalice sa mobilnim telefonom, uparite ih sa mobilnim telefonom. Uspešno uparivanje uspostavlja jedinstvenu šifrovanu vezu između slušalica i mobilnog telefona. Slušalice čuvaju poslednjih 8 uređaja u memoriji. Ako pokušate da uparite više od 8 uređaja, prvi upareni uređaj se zamenjuje novim.

- 1 Proverite da li su slušalice potpuno napunjene i isključene.
- 2 Pritisnite i držite  5 sekundi dok plava i bela LED lampica ne zatrepere naizmenično.
↳ Slušalice ostaju u režimu uparivanja 5 minuta.
- 3 Proverite da li je mobilni telefon uključen i da li je na njemu aktivirana funkcija Bluetooth.
- 4 Uparite slušalice sa mobilnim telefonom. Za detaljne informacije, pogledajte uputstvo za upotrebu vašeg mobilnog telefona.

Sledeći primer prikazuje kako upariti slušalice sa mobilnim telefonom.

- 1 Aktivirajte Bluetooth funkciju vašeg mobilnog telefona i izaberite **Philips TAA3206**.
- 2 Unesite lozinku za slušalice „0000“ (4 nule) ako se to od vas zatraži. Za one mobilne telefone koji imaju Bluetooth 3.0 ili noviji, nije potrebno unositi lozinku.



Philips TAA3206

4 Korišćenje slušalica

Povezivanje slušalica sa Bluetooth uređajem

- 1 Uključite vaš mobilni telefon / Bluetooth uređaj.
- 2 Pritisnite i držite taster za uključivanje / isključivanje da biste uključili slušalice.
 - ↳ Plava LED lampica je uključena 1 sek.
 - ↳ Slušalice se automatski ponovo povezuju sa poslednjim povezanim mobilnim telefonom / Bluetooth uređajem. Ako poslednji nije dostupan, slušalice će bit u režimu uparivanja.



Savet

- Ako uključite mobilni telefon / Bluetooth uređaj ili aktivirate Bluetooth funkciju nakon uključivanja slušalica, morate ručno ponovo da povežete slušalice i mobilni telefon / Bluetooth uređaj.



Napomena

- Ako slušalice ne uspeju da se povežu ni sa jednim Bluetooth uređajem u dometu za 5 minuta, automatski će se isključiti da bi štedele bateriju.

Upravljanje pozivima i muzikom

Uključivanje/isključivanje

Zadatak	Dugme	Operacija
Uključi slušalice	Taster za napajanje	Pritisnite i držite 2 sekunde.
Isključi slušalice	Taster za napajanje	Pritisnite i držite 4 sekunde. ↳ Plava LED lampica je uključena 1 sekundu.

Kontrola muzike

Zadatak	Dugme	Operacija
Reprodukuj ili pauziraj muziku.	Taster za napajanje	Pritisnite jednom.
Podesi jačinu zvuka.	+/-	Pritisnite jednom.
Sledeća numera.	+	Dug pritisak.
Prethodna numera.	-	Dug pritisak.

Kontrola poziva

Zadatak	Dugme	Operacija
Preuzmi/pr ekini poziv.	Taster za napajanje	Pritisnite jednom.
Prebacite pozivaoca tokom poziva.	Taster za napajanje	Pritisnite dva puta.

Status ostalih indikatora slušalica

Status slušalica	Indikator
Slušalice su povezane sa Bluetooth uređajem dok su u režimu pripravnosti ili dok slušate muziku.	Plava LED lampica treperi na svake 4 sekunde
Slušalice su spremne za uparivanje.	LED lampica treperi plavo i belo naizmenično.
Slušalice su uključene, ali nisu povezane sa Bluetooth uređajem.	Plava LED lampica treperi na svake 3 sekunde. Ako veza ne može da se uspostavi, slušalice će se isključiti u roku od 5 minuta.
Nizak nivo baterije.	Bela LED lampica treperi jednom na svake 3 sekunde dok ne ostane bez napajanja.
Baterija je potpuno napunjena.	Bela LED lampica je isključena.

5 Tehnički podaci

- Vreme muzike: 10 sati
- Vreme razgovora: 10 sati
- Vreme u režimu pripravnosti: 55 sati
- Vreme punjenja: 2 sata
- Litijum-polimerska baterija koja se može puniti (85 mAh)
- Bluetooth verzija: 5.0
- Kompatibilni Bluetooth profili:
 - HFP (Profil bez korišćenja ruku - HFP)
 - A2DP (Napredni profil distribucije zvuka)
 - AVRCP (Profil daljinskog upravljanja zvučnim i video zapisima)
- Podržani audio-kodek: SBC
- Frekvencijski opseg: 2.402–2.480 GHz
- Snaga predajnika: < 10 dBm
- Radni domet: do 10 metara (33 stope)
- Digitalno redukovanje odjeka i buke
- Automatsko isključivanje
- USB-C port za punjenje
- Podržava SBC
- Upozorenje o niskom nivou napunjenosti baterije: dostupno



Napomena

- Specifikacije podležu promenama bez prethodne najave.

6 Obaveštenje

Deklaracija o usaglašenosti

Ovim MMD Hong Kong Holding Limited izjavljuje da je ovaj proizvod u skladu sa osnovnim zahtevima i ostalim relevantnim odredbama Direktive 2014/53/EU. Izjavu o usaglašenosti možete pronaći na stranici www.p4c.philips.com.

Odlaganje starog proizvoda i baterije



Vaš proizvod je osmišljen i proizveden uz korišćenje visokokvalitetnih materijala i komponenti, koji mogu da se recikliraju i ponovo koriste.



Ovaj simbol na proizvodu označava da je proizvod obuhvaćen Evropskom direktivom 2012/19/EU.



Ovaj simbol označava da proizvod sadrži ugrađenu bateriju koja se može puniti, koja je obuhvaćena Evropskom direktivom 2013/56/EU i koja ne sme da se odlaže sa uobičajenim kućnim otpadom. Izričito vam savetujemo da proizvod odnesete u zvanični sabirni centar ili u servisni centar Philips da bi stručnjak izvadio bateriju koja se može puniti.

Informišite se o lokalnom sistemu odvojenog sakupljanja električnih i elektronskih proizvoda i baterija koje se mogu puniti. Pridržavajte se lokalnih pravila i nikada ne odlažite proizvod i baterije koje se mogu puniti sa uobičajenim kućnim otpadom. Pravilno odlaganje starih proizvoda i baterija koje se mogu puniti pomaže u sprečavanju negativnih posledica po životnu sredinu i ljudsko zdravlje.

Vađenje ugrađene baterije

Ako u vašoj zemlji ne postoji sistem za sakupljanje/recikliranje elektronskih proizvoda, možete da zaštitite životnu sredinu vađenjem i recikliranjem baterije pre odlaganja slušalica.

- Proverite da li su slušalice isključene iz kućišta za punjenje pre nego što izvadite bateriju.

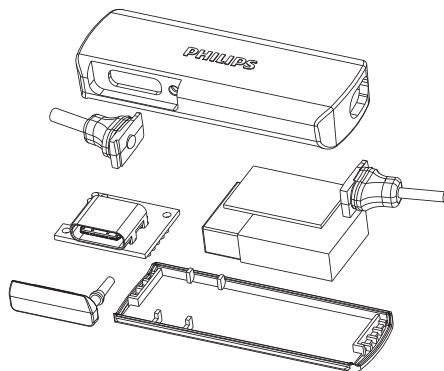

Usklađenost sa EMF

Ovaj proizvod je u skladu sa svim važećim standardima i propisima koji se odnose na izlaganje elektromagnetnim poljima.

Informacije o životnoj sredini

Sve nepotrebno pakovanje je izostavljeno. Pokušali smo da olakšamo odvajanje ambalaže na tri materijala: karton (kutija), polistirenska pena (tampun) i polietilen (kesice, zaštitna penasta ploča).

Vaš sistem se sastoji od materijala koji mogu da se recikliraju i ponovo koriste pod uslovom da rastavljanje obavlja specijalizovano preduzeće. Pridržavajte se lokalnih propisa o odlaganju ambalažnog materijala, istrošenih baterija i stare opreme.

Obaveštenje o usaglašenosti

Uređaj je u skladu sa odeljkom 15 Pravila FCC. Rad zavisi od sledeća dva uslova:

1. Ovaj uređaj ne sme da prouzrokuje štetne smetnje i
2. Ovaj uređaj mora da prihvati svaku primljenu smetnju, uključujući smetnje koje mogu da uzrokuju neželjeni rad.

Pravila FCC

Ova oprema je testirana i utvrđeno je da je uskladen sa ograničenjima za digitalni uređaj klase B, u skladu sa odeljkom 15 Pravila FCC. Ova ograničenja su osmišljena tako da pružaju delotvornu zaštitu od štetnih smetnji u stambenoj instalaciji. Ova oprema generiše, koristi i može da zrači radiofrekvencijsku energiju i, ako se ne instalira i ne koristi u skladu sa Korisničkim priručnikom, može da prouzrokuje štetne smetnje u radio-komunikacijama.

Međutim, ne postoji garancija da do smetnji neće doći u određenoj instalaciji. Ako ova oprema prouzrokuje štetne smetnje u radio ili televizijskom prijemu, što se može odrediti

isključivanjem i uključivanjem opreme, korisniku se preporučuje da pokuša da ispravi smetnje koristeći jednu ili više sledećih mera:

- Preusmerite ili premestite prijemnu antenu.
- Povećajte razmak između opreme i prijemnika.
- Priključite opremu u utičnicu na strujno kolo koje se razlikuje od onoga na koje je priključen prijemnik.
- Za pomoć se obratite prodavcu ili iskusnom radio/TV tehničaru.

Izjava o izlaganju zračenju Savezne komisije za komunikacije (FCC):

Ova oprema je u skladu sa ograničenjima za izlaganje zračenju Savezne komisije za komunikacije (FCC) utvrđenim za nekontrolisana okruženja.

Ovaj predajnik ne sme da se nalazi ili da radi zajedno sa bilo kojom drugom antenom ili predajnikom.

Oppez: Korisnik se upozorava da promene ili modifikacije koje nije izričito odobrila strana odgovorna za uskladenost mogu da ponište korisnikovo ovlašćenje za korišćenje opreme.

Kanada:

Ovaj uređaj sadrži predajnik(e)/prijemnik(e) izuzete od licenci koji su u skladu sa standardima za izloženost radiofrekvencijskom zračenju (RSS) agencije „Inovacija, nauka i ekonomski razvoj Kanade“. Rad zavisi od sledeća dva uslova: (1) Ovaj uređaj ne sme da prouzrokuje štetne smetnje i (2) Ovaj uređaj mora da prihvati sve primljene smetnje, uključujući i smetnje koje mogu da uzrokuju neželjeni rad uređaja. CAN ICES-3(B)/NMB-3(B)

Izjava o izlaganju zračenju kroz integrisana kola (IC):

Ova oprema je u skladu sa kanadskim ograničenjima za izlaganje zračenju utvrđenim za nekontrolisana okruženja. Ovaj predajnik ne sme da se nalazi ili da radi zajedno sa bilo kojom drugom antenom ili predajnikom.

7 Zaštitni znakovi

Bluetooth

Oznaka reči i logotipi Bluetooth® su registrovani zaštitni znaci u vlasništvu kompanije Bluetooth SIG, Inc. i svako korišćenje takvih oznaka od strane kompanije MMD Hong Kong Holding Limited je po licenci. Ostali žigovi i trgovački nazivi pripadaju njihovim odgovarajućim vlasnicima.

Siri

Siri je žig kompanije Apple Inc., registrovan u SAD i drugim zemljama.

8 Često postavljana pitanja

Moje Bluetooth slušalice se ne uključuju.

Nivo baterije je nizak. Napunite slušalice.

Ne mogu da uparim Bluetooth slušalice sa Bluetooth uređajem.

Bluetooth je onemogućen. Omogućite Bluetooth funkciju na vašem Bluetooth uređaju i uključite Bluetooth uređaj pre nego što uključite slušalice.

Bluetooth uređaj ne može da pronađe slušalice.

- Slušalice su možda povezane s prethodno uparenim uređajem. Isključite povezani uređaj ili ga pomerite van dometa.
- Uparivanje je možda resetovano ili su slušalice prethodno uparene sa drugim uređajem. Ponovo uparite slušalice s Bluetooth uređajem, kao što je opisano Korisničkom priručniku. (pogledajte odeljak „Uparivanje slušalica s Bluetooth uređajem prvi put“ na 6. strani).

Moje Bluetooth slušalice su povezane sa mobilnim telefonom sa omogućenim Bluetooth stereo sistemom, ali se muzika reprodukuje samo na zvučniku mobilnog telefona.

Pogledajte uputstvo za upotrebu vašeg mobilnog telefona. Izaberite da slušate muziku preko slušalica.

Kvalitet zvuka je loš i može da se čuje šum pucketanja.

- Bluetooth uređaj je van dometa. Smanjite udaljenost između slušalica i Bluetooth uređaja ili uklonite prepreke između njih.
- Napunite slušalice.

Kvalitet zvuka je loš kada je prenos tokom preuzimanja sa mobilnog telefona veoma spor ili prenos tokom preuzimanja zvuka uopšte ne funkcioniše.

Uverite se da vaš mobilni telefon ne podržava samo (mono) HFP, već i A2DP, kao i da je BT4.0x (ili noviji) kompatibilan (pogledajte odeljak „Tehnički podaci“ na 8. strani).

Čujem, ali ne mogu da upravljam muzikom na Bluetooth uređaju (npr. reprodukcija/pauza/preskakanje unapred/unazad).

Proverite da li Bluetooth izvor zvuka podržava AVRCP (pogledajte odeljak „Tehnički podaci“ na 8. strani).

Nivo jačine zvuka slušalica je prenizak.

Neki Bluetooth uređaji ne mogu da povežu nivo jačine zvuka sa slušalicama putem sinhronizacije jačine zvuka. U tom slučaju morate odvojeno da podesite jačinu zvuka na Bluetooth uređaju da biste ostvarili odgovarajući nivo jačine zvuka.

Ne mogu da povežem slušalice sa drugim uređajem. Šta da radim?

- Uverite se da je Bluetooth funkcija prethodno uparenog uređaja isključena.
- Ponovite postupak uparivanja na drugom uređaju (pogledajte „Uparivanje slušalica s Bluetooth uređajem prvi put“ na 6. strani).

Za dodatnu podršku, posetite stranicu www.philips.com/support.



Philips i amblem štita Philips su registrovani žigovi kompanije Koninklijke Philips N.V. i koriste se pod licencom. Ovaj proizvod je proizvela kompanija MMD Hong Kong Holding Limited ili jedna od njenih pridruženih kompanija, a MMD Hong Kong Holding Limited je davalac garancije u vezi sa ovim proizvodom.

UM_TAA3206_00_SR_V1.0

