

Immer für Sie da

Hier können Sie Ihr Produkt registrieren und Unterstützung erhalten:
www.philips.com/support



SHQ7300



Benutzerhandbuch

PHILIPS

Inhaltsangabe

1	Wichtige Sicherheitshinweise	2
	Gehörschutz	2
	Allgemeine Informationen	2
	Elektromagnetische Verträglichkeit	2

2	Ihr kabelloses In-Ear-Headset	3
	Lieferumfang	3
	Andere Geräte	3
	Überblick Ihres kabellosen Headsets	3

3	Erste Schritte	5
	Laden des Headsets	5

4	Koppeln des Headsets mit Ihrem Mobiltelefon	6
	Manuelle Kopplung	6
	NFC-Kopplung	6

5	Verwenden des Headsets	7
	Koppeln des Headsets mit einem Bluetooth-Gerät	7
	Verwalten Ihrer Anrufe und Musik	7

6	Technische Daten	9
----------	-------------------------	----------

7	Hinweis	10
	Konformitätserklärung	10
	Entsorgung von Altgeräten und Batterien	10
	Marken	11

8	Häufig gestellte Fragen (FAQ)	12
----------	--------------------------------------	-----------

1 Wichtige Sicherheitshinweise

Gehörschutz



Gefahr

- Um Hörschäden zu vermeiden, sollten Sie die Kopfhörer nur für kurze Zeit bei hoher Lautstärke verwenden. Stellen Sie eine angemessene Lautstärke ein. Je höher die Lautstärke, desto schneller können Hörschäden entstehen.

Beachten Sie bei der Verwendung des Headsets folgende Richtlinien.

- Hören Sie nur bei angemessener Lautstärke und nur eine angemessene Zeit lang.
- Achten Sie darauf, dass Sie die Lautstärke nicht regelmäßig höher einstellen, da sich Ihr Hörempfinden entsprechend anpasst.
- Stellen Sie die Lautstärke nur so hoch ein, dass Sie Umgebungsgeräusche noch wahrnehmen können.
- In potenziell gefährlichen Situationen sollten Sie sehr vorsichtig sein oder die Verwendung kurzzeitig unterbrechen.
- Übermäßiger Schalldruck durch Kopfhörer kann zu Hörschäden führen.
- Die Verwendung der Kopfhörer – sodass beide Ohren bedeckt sind – während des Autofahrens wird nicht empfohlen und ist möglicherweise in einigen Ländern illegal. Vermeiden Sie im Straßenverkehr oder in anderen potenziell gefährlichen Situationen Ablenkungen durch Musik oder Anrufe.

Allgemeine Informationen

So vermeiden Sie Schäden und Fehlfunktionen:

Achtung

- Setzen Sie das Headset nie hohen Temperaturen aus.
- Lassen Sie das Headset nicht fallen.
- Das Headset darf nicht mit Flüssigkeiten benetzt oder bespritzt werden.
- Tauchen Sie das Headset nicht in Wasser.
- Verwenden Sie keine Reinigungsmittel, die Alkohol, Ammoniak, Benzol oder Scheuermittel enthalten.
- Verwenden Sie zur Reinigung ein weiches, leicht mit Wasser oder einer milden Reinigungslösung angefeuchtetes Tuch.
- Der integrierte Akku darf nicht zu starker Wärme durch Sonneneinstrahlung, Feuer o. Ä. ausgesetzt werden.

Informationen zu Betriebs- und Aufbewahrungstemperatur sowie -luftfeuchtigkeit

- Verwenden Sie das Gerät nur bei Temperaturen zwischen -15 °C und 55 °C (bis zu 90 % relativer Luftfeuchtigkeit).
- Niedrige oder hohe Temperaturen können die Lebensdauer des Akkus verkürzen.

Elektromagnetische Verträglichkeit

Dieses Produkt erfüllt sämtliche Normen und Regelungen bezüglich der Exposition in elektromagnetischen Feldern.

2 Ihr kabelloses In-Ear-Headset

Herzlichen Glückwunsch zu Ihrem Kauf und willkommen bei Philips! Um das Kundendienstangebot von Philips vollständig nutzen zu können, sollten Sie Ihr Produkt unter www.philips.com/welcome registrieren. Mit diesem kabellosen In-Ear-Headset von Philips können Sie:

- Bequem kabellos über die Freisprechfunktion telefonieren
- Kabellos Musik genießen und steuern
- Zwischen Musikwiedergabe und Anrufen wechseln

Lieferumfang

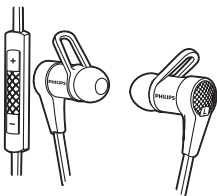

Kabelloses Bluetooth-Headset von Philips SHQ7300

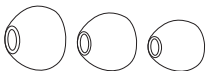

Austauschbare Gummikappen

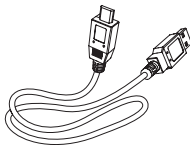

USB-Ladekabel (nur zum Aufladen)



Ohr-Stabilisator x 2 Sets



Kurzanleitung

Andere Geräte

Mobiltelefone und -geräte (z. B. Notebooks, PDAs, Bluetooth-Adapter, MP3-Player usw.), die Bluetooth unterstützen, können mit diesem Headset verwendet werden.

Überblick Ihres kabellosen Headsets

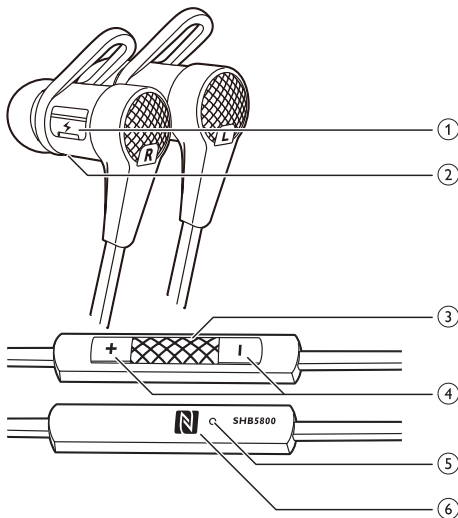

① Micro-USB-Anschluss zum Laden

② LED

- ③ Ein-/Ausschalter, Musik-/Anrufsteuerung
- ④ Taste für Lautstärke-/Titelsteuerung
- ⑤ Mikrofon
- ⑥ NFC-Erkennungsbereich

3 Erste Schritte

Laden des Headsets



Hinweis

- Vor der ersten Verwendung des Headsets muss der Akku mindestens fünf Stunden lang aufgeladen werden, um eine optimale Akkukapazität und -lebensdauer zu gewährleisten.
- Verwenden Sie nur das Original-USB-Kabel, um Beschädigungen zu vermeiden.
- Starten Sie den Ladevorgang nicht während eines Anrufs, da das Headset dadurch ausgeschaltet wird.
- Während des Ladevorgangs können Sie das Headset ganz normal bedienen.

Schließen Sie das mitgelieferte USB-Ladekabel wie folgt an:

- an den Micro-USB-Anschluss zum Laden am Headset und;
 - an den Lade-/USB-Anschluss eines Computer.
- ↳ Während des Ladevorgangs leuchtet die LED weiß. Wenn das Headset vollständig aufgeladen ist, erlischt sie.



Tipp

- Normalerweise dauert eine vollständige Aufladung 2,5 Stunden.

4 Koppeln des Headsets mit Ihrem Mobiltelefon

Bevor Sie das Headset zum ersten Mal mit Ihrem Mobiltelefon verwenden können, müssen Sie die beiden Geräte koppeln. Durch einen erfolgreichen Kopplungsvorgang wird eine eindeutig verschlüsselte Verbindung zwischen dem Headset und dem Mobiltelefon hergestellt. Das Headset speichert die letzten vier Verbindungen. Wenn Sie versuchen, mehr als vier Geräte zu koppeln, wird das zuerst gekoppelte Gerät durch das neue ersetzt. Es gibt zwei Möglichkeiten, um Ihr Headset mit Ihrem Mobiltelefon zu koppeln:

- Manuelle Kopplung
- NFC-Kopplung

Manuelle Kopplung

- 1 Stellen Sie sicher, dass das Headset vollständig aufgeladen und ausgeschaltet ist.
- 2 Halten Sie den Ein-/Ausmacher gedrückt, bis die blaue und die weiße LED abwechselnd blinken.
↳ Das Headset befindet sich nun für 5 Minuten im Kopplungsmodus.
- 3 Prüfen Sie, ob das Mobiltelefon eingeschaltet und die Bluetooth-Funktion aktiviert ist.
- 4 Koppeln Sie das Headset mit Ihrem Mobiltelefon. Weitere Informationen finden Sie in der Bedienungsanleitung Ihres Mobiltelefons.

NFC-Kopplung

- 1 Vergewissern Sie sich, dass die NFC-Funktion auf Ihrem Telefon eingeschaltet ist und dass der Bildschirm Ihres Telefons aktiv bleibt.
- 2 Halten Sie Ihr Telefon über den NFC-Erkennungsbereich (siehe 'Überblick Ihres kabellosen Headsets' auf Seite 3).
- 3 Folgen Sie den Anweisungen zur Kopplung Ihres Telefons. Geben Sie das Passwort "0000" (4 Nullen) ein, wenn Sie dazu aufgefordert werden.

Hinweis

- Vergewissern Sie sich, dass Ihr Mobiltelefon über die NFC-Funktion verfügt und diese eingeschaltet ist.
- Vergewissern Sie sich, dass Ihr Mobiltelefon nicht in Standby-Modus ist.
- Eine Kopplung mit NFC ist nur für das Android-Mobiltelefon-Betriebssystem 4.2 oder höher geeignet.
- Beziehen Sie sich auf die Bedienungsanleitung Ihres Mobiltelefons, um den NFC-Erkennungsbereich zu identifizieren.

Im folgenden Beispiel wird gezeigt, wie Sie Ihr Headset mit einem Mobiltelefon koppeln können.

- 1 Aktivieren Sie die Bluetooth-Funktion Ihres Mobiltelefons, und wählen Sie Philips SHQ7300.
- 2 Geben Sie das Passwort des Headsets "0000" (4 Nullen) ein, wenn Sie dazu aufgefordert werden. Bei Mobiltelefonen mit Bluetooth 2.1+EDR oder höher müssen Sie kein Passwort eingeben.

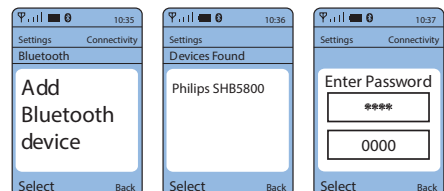

5 Verwenden des Headsets

Koppeln des Headsets mit einem Bluetooth-Gerät

- 1 Schalten Sie Ihr Mobiltelefon/Bluetooth-Gerät ein.
- 2 Halten Sie den Ein-/Ausschalter gedrückt, um das Headset einzuschalten.
 - ↳ Die LED blinkt blau.
 - ↳ Das Headset stellt automatisch eine Verbindung mit dem zuletzt gekoppelten Mobiltelefon/Bluetooth-Gerät her. Wenn dieses nicht verfügbar ist, versucht das Headset sich mit dem vorletzten verbundenen Gerät zu verbinden.

Tipp

- Wenn Sie Ihr Mobiltelefon/Bluetooth-Gerät anschließen oder die Bluetooth-Funktion nach Einschalten des Headsets aktivieren, müssen Sie die Verbindung zwischen Headset und Mobiltelefon/Bluetooth-Gerät erneut herstellen.

Hinweis

- Wenn das Headset innerhalb von 5 Minuten keine Verbindung zu einem Bluetooth-Gerät herstellen kann, schaltet er sich automatisch aus, um den Akku zu schonen.

Verwalten Ihrer Anrufe und Musik

Ein-/Ausschalter, Musik-/Anrufsteuerung

Aufgabe	Betrieb	Signalton oder LED-Anzeige
Einschalten des Headsets	Halten Sie die Taste 2 Sekunden lang gedrückt.	Einschalton
Ausschalten des Headsets	Halten Sie die Taste 4 Sekunden lang gedrückt.	Ausschalton
Wiedergeben oder Anhalten von Musik	Drücken Sie die Taste einmal.	Nicht zutreffend
Annehmen/Beenden eines Anrufs	Drücken Sie die Taste einmal.	1 kurzer Signalton
Ablehnen eines eingehenden Anrufs	Halten Sie die Taste gedrückt.	1 kurzer Signalton
Wahlwiederholung.	Drücken Sie die Taste zweimal.	2 kurze Signaltöne
Wechseln des Anrufers während eines Anrufs	Drücken Sie die Taste zweimal.	1 kurzer Signalton

Taste für Lautstärke-/Titelsteuerung

Einstellen der Lautstärke	Drücken Sie die Taste einmal.	Nicht zutreffend
Vorwärts springen	Halten Sie die Taste gedrückt.	Nicht zutreffend
Zurück springen	Halten Sie die Taste gedrückt.	Nicht zutreffend

Andere Headset-Anzeigenstatus

Headsetstatus	Anzeige
Das Headset ist mit einem Bluetooth-Gerät verbunden, während sich das Headset im Standby-Modus befindet oder während Musik wiedergegeben wird.	Die blaue LED blinkt alle 6 Sekunden.

Das Headset ist bereit für die Kopplung.	Die LED blinkt abwechselnd blau und weiß.
Das Headset ist eingeschaltet, aber nicht mit einem Bluetooth-Gerät verbunden.	Die blaue LED blinkt schnell.
Eingehender Anruf	Die blaue LED blinkt einmal pro Sekunde auf.
Die Batterie ist fast leer.	Die weiße LED blinkt.
Akku ist vollständig geladen	Die weiße LED ist aus.

6 Technische Daten

- Bis zu 5,5 Stunden Musikwiedergabe und 6 Stunden Gesprächszeit.
- Bis zu 150 Stunden Standby
- Vollständiger Ladevorgang: Normalerweise 2,5 Stunden
- Wiederaufladbarer Lithium-Ionen-Akku (85 mAh)
- Bluetooth 3.0, Bluetooth-Mono-Unterstützung (HSP – Headset Profile, HFP – Hands-Free Profile), Bluetooth-Stereo-Unterstützung (A2DP – Advanced Audio Distribution Profile, AVRCP – Audio Video Remote Control Profile)
- Reichweite: Bis zu 10 Meter
- Digitale Echo- und Rauschminderung
- Automatisches Abschalten



Hinweis

- Technische Daten können ohne vorherige Ankündigung geändert werden.

7 Hinweis

Konformitätserklärung

Hiermit erklärt WOOX Innovations, dass dieses Produkt den grundlegenden Anforderungen und anderen relevanten Bestimmungen der Richtlinie 1999/5/EG entspricht. Die Konformitätserklärung finden Sie unter www.p4c.philips.com. Dieses Produkt wurde gemäß der europäischen R&TTE-Richtlinie 1999/5/EC konzipiert, getestet und gefertigt.

Entsorgung von Altgeräten und Batterien



Ihr Gerät wurde unter Verwendung hochwertiger Materialien und Komponenten entwickelt und hergestellt, die recycelt und wiederverwendet werden können.



Dieses Symbol auf einem Produkt bedeutet, dass für dieses Produkt die Europäische Richtlinie 2012/19/EU gilt.



Dieses Symbol bedeutet, dass das Produkt einen Akku enthält, für den die Europäische Richtlinie 2013/56/EG gilt. Entsorgen Sie ihn niemals über den normalen Hausmüll. Es wird dringend empfohlen, das Produkt zu einer offiziellen Sammelstelle oder einem Philips

Service-Center zu bringen, um den Akku von einem Fachmann entfernen zu lassen. Informieren Sie sich über die örtlichen Bestimmungen zur getrennten Sammlung von elektrischen und elektronischen Geräten sowie Akkus. Befolgen Sie die örtlichen Bestimmungen, und entsorgen Sie das Produkt und die Akkus nicht mit dem normalen Hausmüll. Eine ordnungsgemäße Entsorgung von alten Produkten und Akkus hilft, negative Auswirkungen auf Umwelt und Gesundheit zu vermeiden.

Entfernen des integrierten Akkus



Hinweis

- Stellen Sie sicher, dass das Headset vom USB-Ladekabel getrennt wurde, bevor Sie die Batterie entnehmen.

Wenn in Ihrem Land kein Sammel- bzw. Recyclingsystem für Elektronikgeräte besteht, nehmen Sie vor der Entsorgung des Headsets zum Schutz der Umwelt den Akku heraus, und entsorgen Sie diesen entsprechend.

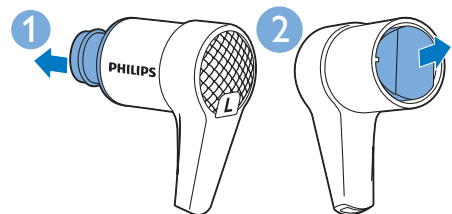

Umweltinformationen

Auf überflüssige Verpackung wurde verzichtet. Die Verpackung kann leicht in drei Materialtypen getrennt werden: Pappe (Karton), Styropor (Polsterung) und Polyethylen (Beutel, Schaumstoff-Schutzfolie).

Ihr Gerät besteht aus Werkstoffen, die wiederverwendet werden können, wenn das Gerät von einem spezialisierten Fachbetrieb demontiert wird. Bitte beachten Sie die örtlichen Vorschriften zur Entsorgung von Verpackungsmaterial, verbrauchten Batterien und Altgeräten.

Marken

Bluetooth

Der Name und das Logo von Bluetooth sind eingetragene Marken von Bluetooth SIG, Inc., und die Verwendung dieser Marken durch WOOX Innovations Limited erfolgt unter Lizenz.

8 Häufig gestellte Fragen (FAQ)

Das Bluetooth-Headset schaltet sich nicht ein.
Die Batterie ist fast leer. Laden Sie das Headset auf.

Ich kann mein Bluetooth-Headset nicht mit einem Mobiltelefon koppeln

Bluetooth ist deaktiviert. Aktivieren Sie die Bluetooth-Funktion Ihres Mobiltelefons, und schalten Sie es ein, bevor Sie das Headset einschalten.

Die Kopplung funktioniert nicht.

Vergewissern Sie sich, dass sich das Headset im Kopplungsmodus befindet.

- Folgen Sie den entsprechenden Anweisungen in dieser Bedienungsanleitung (siehe 'Koppeln des Headsets mit Ihrem Mobiltelefon' auf Seite 6).
- Vergewissern Sie sich, dass die LED-Anzeige abwechselnd blau und weiß blinkt, bevor Sie den Ein-/Ausmacher loslassen. Lassen Sie die Taste nicht los, wenn nur die blaue LED blinkt.

Das Mobiltelefon kann das Headset nicht erkennen.

- Das Headset ist möglicherweise mit einem bereits vorher gekoppelten Gerät verbunden. Schalten Sie das verbundene Gerät aus, oder stellen Sie sicher, dass es sich außer Reichweite befindet.
- Die Kopplung wurde möglicherweise zurückgesetzt, oder das Headset war vorher mit einem anderen Gerät gekoppelt. Koppeln Sie das Headset erneut mit dem Mobiltelefon, wie in dieser Bedienungsanleitung (siehe 'Koppeln des Headsets mit Ihrem Mobiltelefon' auf Seite 6) beschrieben.

Mein Bluetooth-Headset ist mit einem Bluetooth-Stereo-fähigen Mobiltelefon verbunden, aber die Musik wird nur über den Lautsprecher des Mobiltelefons wiedergegeben.

Weitere Informationen finden Sie im Benutzerhandbuch des Mobiltelefons. Wählen Sie die Musikwiedergabe über das Headset aus.

Die Audioqualität ist schlecht, und es sind Knistergeräusche hörbar.

Das Bluetooth-Gerät befindet sich außerhalb des Empfangsbereichs. Verringern Sie die Entfernung zwischen Headset und Bluetooth-Gerät, oder entfernen Sie etwaige Hindernisse.

Die Audioqualität ist unbefriedigend, wenn die Übertragung vom Mobiltelefon sehr langsam ist oder die Audioübertragung überhaupt nicht funktioniert.

Vergewissern Sie sich, dass das Mobiltelefon nicht nur HSP/HFP (Mono) sondern auch A2DP (siehe 'Technische Daten' auf Seite 9) unterstützt.

Ich kann zwar Musik auf dem Bluetooth-Gerät hören, aber nicht steuern (z. B. Wiedergabe/Pause/nächster Titel/vorheriger Titel).

Vergewissern Sie sich, dass die Bluetooth-Audioquelle AVRCP (siehe 'Technische Daten' auf Seite 9) unterstützt.

Sind die Bluetooth-Headsets schweiß- und wasserfest?

Die Bluetooth-Headsets sind schweiß- und wasserfest bis zu einem Grad von IPX2. Im Bereich der Audioausgabe ist das Design nicht wasserfest. Waschen Sie die Headsets nicht unter fließendem Wasser ab, tauchen Sie sie niemals in Wasser, und verwenden Sie sie nicht unter Wasser.

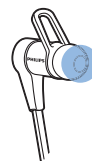

Weitere Unterstützung erhalten Sie unter
www.philips.com/support.



2015 © WOOX Innovations Limited. Alle Rechte vorbehalten.
Philips und das Philips-Emblem sind eingetragene Marken der
Koninklijke Philips N.V. und werden von WOOX Innovations
Limited unter der Lizenz von Koninklijke Philips N.V.
verwendet.

UM_SHQ7300_00_DE_V1.0
WK1510

CE 0890

