

# Көмектесу үшін әрдайым осындамын

Өнімді мына жерде тіркеп, оған қолдау алыңыз:

[www.philips.com/welcome](http://www.philips.com/welcome)

SHB8000

Сұрағыңыз  
бар ма? Philips  
компаниясына  
хабарласыңыз



## Қолданушының нұсқасы

# PHILIPS



# Мазмұндар кестесі

<b>1</b>	<b>Маңызды қауіпсіздік нұсқаулары</b>	<b>2</b>
	Есту қауіпсіздігі	2
	Жалпы ақпарат	2
<b>2</b>	<b>Сымсыз гарнитураңыз</b>	<b>3</b>
	Қораптың құрамы	3
	Басқа құрылғылар	3
	Сымсыз гарнитураға шолу	3
<b>3</b>	<b>Жұмысты бастау</b>	<b>4</b>
	Гарнитураны зарядтау	4
	Гарнитураны ұялы телефоныңызбен жұптау	4
<b>4</b>	<b>Гарнитураны пайдалану</b>	<b>5</b>
	Гарнитураны Bluetooth құрылғысына қосыңыз	5
	Қоңыраулар мен әуенді басқару	5
	Гарнитураны кию	6
	Дыбыс кабелімен пайдалану	7
<b>5</b>	<b>Техникалық мәліметтер</b>	<b>8</b>
<b>6</b>	<b>Ескерту</b>	<b>9</b>
	Сәйкестік туралы декларация	9
	Ескірген бұйымдарды және батареяларды жою.	9
	Еуропалық одақ үшін ескертпе	10
	Сауда белгілері	10
<b>7</b>	<b>Жиі қойылатын сұрақтар</b>	<b>11</b>

# 1 Маңызды қауіпсіздік нұсқаулары

## Есту қауіпсіздігі



### Қауіпті

- Есту қабілетіне зақым келтірмеу үшін гарнитураны жоғары дыбыс деңгейінде пайдалану уақытын шектеп, дыбыс деңгейін қауіпсіз деңгейге орнатыңыз. Дыбыс деңгейі жоғары болса, қауіпсіз тыңдау уақыты қысқа болады.

## Гарнитураны пайдаланған кезде төмендегі нұсқауларды орындаңыз.

- Қолайлы дыбыс деңгейінде қолайлы уақыт аралығында тыңдаңыз.
- Есту қабілетіңіз бейімделетіндіктен дыбыс деңгейін жоғары деңгейге үздіксіз реттемеңіз.
- Дыбыс деңгейін қатты ашпаңыз, айналаңыздағыны ести алмай қаласыз.
- Ықтимал қауіпті жағдайларда мұқият болыңыз немесе уақытша пайдаланбаңыз.
- Құлақаспаптардан немесе гарнитурадан шамадан тыс дыбыс қысымы есту қабілетін жоғалтуға алып келуі мүмкін.
- Көлікті жүргізу кезінде екі құлақты гарнитурамен жабуға кеңес берілмейді және жүргізу кезінде кейбір аймақтарда заңсыз болуы мүмкін.
- Қауіпсіздігіңіз үшін көлікте немесе басқа да ықтимал қауіпті орталарда әуенге немесе ұялы телефонға алаң болмаңыз.

## Жалпы ақпарат

Зақымды немесе ақаулықты болдырмау үшін:



### Ескерту

- Гарнитураны аса қыздырмау қажет.
- Гарнитураны түсіріп алмаңыз.
- Гарнитураға сұйықтық тамшыламауы немесе шашырамауы тиіс.
- Гарнитураның суға батуына жол бермеңіз.
- Құрамында алкоголь, аммиак, бензин немесе зімпара бар тазалау құралдарын пайдаланбаңыз.
- Егер тазалау қажет болса, өнімді тазалау үшін жұмсақ, қажет болса, аз мөлшердегі сумен дымқылданған немесе сабынға малынған мата пайдаланыңыз.
- Кірістіріген батарея күн сәулесі, от немесе соған ұқсас шамадан тыс қызу әсеріне ұшырамауы тиіс.

## Жұмыс істеу және сақтау температурасы мен ылғалдылығы туралы

- Температурасы  $-15^{\circ}\text{C}$  ( $5^{\circ}\text{F}$ ) және  $55^{\circ}\text{C}$  ( $131^{\circ}\text{F}$ ) арасындағы жерде іске қосыңыз немесе сақтаңыз (90 %-ға дейін салыстырмалы ылғалдылық).
- Батареяның жұмыс уақыты жоғары немесе төмен температура жағдайларында қысқаруы мүмкін.

Осы Philips құралы электромагниттік өрістерге қатысты барлық қолданыстағы стандарттар мен ережелерге сәйкес келеді.

## 2 Сымсыз гарнитураңыз

Сатып алынған зат құтты болсын және Philips қош келдіңіз! Philips ұсынатын қолдауды толық пайдалану үшін өніміңізді [www.philips.com/welcome](http://www.philips.com/welcome) торабында тіркеніз.

Осы Philips сымсыз гарнитурасымен келесі әрекеттерді орындауға болады:

- қолайлы сымсыз хэндсфри қоңыраулары мүмкіндігін пайдалану;
- сымсыз әуенді тыңдау немесе басқару;
- қоңыраулар мен әуен арасында ауысу;
- әуенді дыбыс кабелімен Bluetooth емес құрылғыларда тыңдау.

### Қораптың құрамы



Philips Bluetooth сымсыз гарнитурасы SHB8000

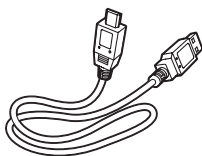

USB зарядтау кабелі (тек зарядтау үшін)



Дыбыс кабелі





Жұмысты бастаудың қысқаша нұсқаулығы

### Басқа құрылғылар

Bluetooth қолдайтын және гарнитурамен үйлесімді ұялы телефон немесе құрылғы (мысалы, ноутбук, PDA, Bluetooth адаптерлері, MP3 ойнатқыштары және т.б.).

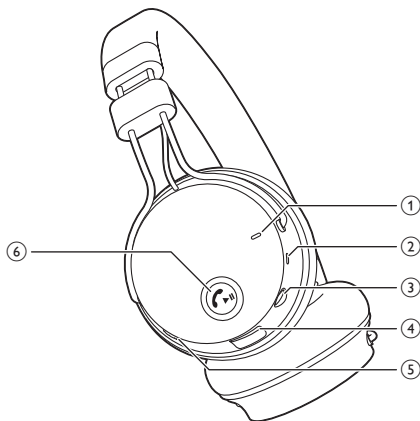
### Сымсыз гарнитураға шолу



- ① ЖШД шамдары
- ② Микрофон
- ③ Дыбыс кабелінің ұяшығы
- ④ Зарядтау ұяшығы
- ⑤ Дыбыс деңгейін/Жолды басқару түймесі
- ⑥  Қоңырау/Әуен түймесі

# 3 Жұмысты бастау

## Гарнитураны зарядтау

### Ескертпе

- Гарнитураны бірінші рет пайдалану алдында, ықтималды батарея сыйымдылығы мен қызмет мерзімі үшін батареяны 5 сағат зарядтаңыз.
- Зақым келтірмеу үшін тек бастапқы USB зарядтау кабелін пайдаланыңыз.
- Гарнитураны зарядтаудан бұрын қоңырауды аяқтаңыз, себебі гарнитураны зарядтау үшін қосу гарнитураны өшіреді.

Жабдықталған USB зарядтау кабелін төмендегіге қосыңыз:

- гарнитураның USB қосқышы және;
- USB қуат көзі.

↳ ЖШД шамы зарядтау кезінде ақ түске ауысады және гарнитура толықтай зарядталғанда өшеді.

### Кеңес

- Әдетте, толық зарядтауға 3 сағат кетеді.
- Батарея бос болғанда, әуенді дыбыс кабелімен тыңдауға болады. Осы дыбыс кабелін пайдалану алдында гарнитураның өшірулі (және әрекетсіз режимде емес) екендігін тексеріңіз.

## Гарнитураны ұялы телефоныңызбен жұптау

Гарнитураны ұялы телефонмен бірінші рет пайдалану алдында, оны ұялы телефонмен жұптаңыз. Сәтті жұптау гарнитура пен ұялы телефон арасында бірегей шифрланған байланысты орнатады. Гарнитура соңғы 8 құрылғыны жадында сақтайды. Егер 8-ден көп құрылғыны жұптауға әрекет етсеңіз, бұрын жұпталған құрылғы жаңасымен ауыстырылады.

- 1 Ұялы телефон өшірілгенін және оның Bluetooth мүмкіндігі қосылғанын тексеріңіз.
- 2 Гарнитураның толық зарядталғанын және өшірілгенін тексеріңіз.
- 3 ЖШД шамы кезектесіп көк және ақ түспен жыпылықтағанша,  түймесін басып тұрыңыз.  
↳ Гарнитура жұптау режимінде 5 минуттай болады.
- 4 Гарнитураны ұялы телефоныңызбен жұптаңыз. Толық мәліметтер алу үшін ұялы телефонның пайдаланушы нұсқаулығына жүгініңіз.

Келесі мысал гарнитураны ұялы телефонмен жұптау жолын көрсетеді.

- 1 Ұялы телефонның Bluetooth мүмкіндігін белсендіріп, Philips SHB8000 параметрін таңдаңыз.
- 2 Егер сұралса, гарнитура құпия сөзін «0000» (4 нөл) енгізіңіз. Bluetooth 3.0 немесе одан кейінгі нұсқасымен жабдықталған ұялы телефондар үшін құпия сөзді енгізудің қажеті жоқ.



## 4 Гарнитураны пайдалану

### Гарнитураны Bluetooth құрылғысына қосыңыз

- 1 Ұялы телефонды/Bluetooth құрылғысын қосыңыз.
- 2 Гарнитураны қосу үшін  түймесін басып тұрыңыз.
  - ↳ Көк ЖШД шамы жыпылықтайды.
  - ↳ Гарнитура соңғы қосылған ұялы телефонға/Bluetooth құрылғысына автоматты түрде қайта қосылады. Егер соңғысы қолжетімді болмаса, гарнитура екінші соңғы қосылған құрылғыны қайта қосуға әрекет етеді.



#### Кеңес

- Гарнитураны қосқан соң ұялы телефонды/Bluetooth құрылғысын қоссаңыз немесе Bluetooth мүмкіндігін белсендірсеңіз, гарнитураны және ұялы телефонды/Bluetooth құрылғысын қолмен қайта қосу қажет болады.



#### Ескертпе

- Гарнитура 5 минут ішінде Bluetooth құрылғысына қосылмаса, ол батарея қуатын үнемдеу үшін автоматты түрде өшеді.

## Қоңыраулар мен әуенді басқару

### Қоңырау/Әуен түймесі

Тапсырма	Жұмыс жасау	Дыбыс немесе ЖШД индикаторы
Гарнитураны қосу.	1 секунд басып тұрыңыз.	<ul style="list-style-type: none"><li>• 1 қысқа сигнал</li><li>• 3 ақ жыпыл ықтаулар: батарея деңгейі төмен &lt; 25%</li><li>• 2 ақ жыпыл ықтаулар: батарея деңгейі &lt; 50%</li><li>• 1 көк жыпылықтау: батарея деңгейі &gt; 50%</li></ul>
Гарнитураны өшіру.	4 секундтай басып тұрыңыз.	<ul style="list-style-type: none"><li>• 1 ұзақ сигнал</li><li>• 1 ұзақ ақ жыпылықтау</li></ul>
Әуенді ойнату немесе уақытша тоқтату.	Бір рет басыңыз.	1 қысқа сигнал
Қоңырауға жауап беру/аяқтау.	Бір рет басыңыз.	1 қысқа сигнал
Кіріс қоңырауын қабылдамау.	Басып тұрыңыз	1 қысқа сигнал
Соңғы нөмірді қайта теру.	Екі рет басыңыз	1 қысқа сигнал
Сөйлесу кезінде абонентті ауыстыру.	Екі рет басыңыз	1 ұзақ сигнал

## Дыбыс деңгейін/Жолды басқару түймесі

Дыбыс деңгейін реттейді.	Дыбыс деңгейін ұлғайту/ азайту	Қолдану мүмкін емес
Алға айналдыру.	Бір рет басыңыз	1 қысқа сигнал
Артқа айналдыру.	Екі рет басыңыз	1 қысқа сигнал
Сөйлесу кезінде микрофонды өшіру/қосу.	Бір рет басыңыз	2 қысқа сигнал

## Басқа гарнитура индикаторының күйі

Гарнитура күйі	Индикатор
Гарнитура күту режимінде кезде немесе әуенді тыңдау кезінде гарнитура Bluetooth құрылғысына қосылады.	Көк ЖШД әр 8 секунд сайын жыпылықтайды.
Гарнитура жұптауға дайын.	ЖШД шамы кезектесіп көк және ақ түспен жыпылықтайды.
Гарнитура қосылған, бірақ Bluetooth құрылғысына қосылмаған.	Көк ЖШД жылдам жыпылықтайды.
Кіріс қоңырауы бар.	Көк ЖШД бір секундқа бір рет жыпылықтайды.
Батарея деңгейі төмен.	Ақ ЖШД жыпылықтайды.
Батарея толығымен зарядталды.	Ақ ЖШД өшеді.

## Гарнитураны кию

Жүгенді басыңыздың өлшеміне сәйкестеу үшін лайықтаңыз.

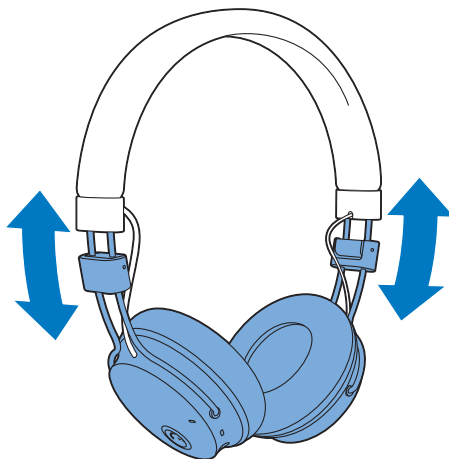

### Кеңес

- Пайдаланғаннан кейін, гарнитураны қолайлы сақтау үшін жинақтап бұрып қойыңыз.



## Дыбыс кабелімен пайдалану

### Ескертпе

- Bluetooth гарнитурасы дыбыс кабелін қосудан бұрын өшірілгенін тексеріңіз.

Жабдықталған дыбыс кабелімен гарнитураны Bluetooth емес құрылғылармен немесе ұшақта пайдалануға болады. Гарнитураны дыбыс кабелімен пайдаланғанда батарея қуаты қажетті емес. Жабдықталған дыбыс кабелін төмендегілерге жалғаңыз:

- гарнитура және;
- сыртқы дыбыс құрылғысы.

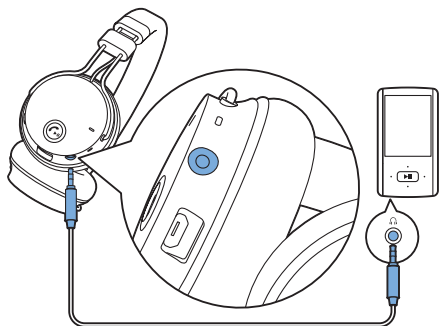

## 5 Техникалық мәліметтер

- Кемінде 9 сағат әуен тыңдау немесе сөйлесу уақыты
- Кемінде 200 сағат күту уақыты
- Толық зарядтау үшін қалыпты уақыт: 3 сағат
- Қайта зарядталатын литий-полимер батарея (200 мА/сағ)
- Сымды гарнитура режимі үшін 3,5 мм дыбыс ұяшығы
- Bluetooth 3.0, Bluetooth моно қолдауы (Headset Profile - HSP, Hands-Free Profile - HFP), Bluetooth стерео қолдауы (Advanced Audio Distribution Profile - A2DP; Audio Video Remote Control Profile - AVRCP)
- Жұмыс істеу ауқымы: 15 метрге дейін (50 фут)
- Санды жаңғырық және шуды басу
- Автоматты түрде өшу



### Ескертпе

- Техникалық сипаттамалары ескертусіз өзгертіледі.

## 6 Ескерту

### Сәйкестік туралы декларация

Осы құжатпен Philips Consumer Lifestyle компаниясы SHB8000 құрылғысы 1999/5/EC директивасының негізгі талаптары мен басқа да тиісті ережелеріне сәйкес келетінін мәлімдейді. Сәйкестік туралы декларацияны [www.p4c.philips.com](http://www.p4c.philips.com) сайтынан табуыңызға болады.

Бұл өнім Еуропалық R&TTE 1999/5/EC директивасына сәйкес жасақталған, тексерілген және өндірілген.

### Ескірген бұйымдарды және батареяларды жою.



Бұйымыңыз басқа мақсатқа және қайта қолдануға мүмкін жоғары сапалы материалдармен және бөлшектермен әзірленіп жасалған.



Бұйымдағы сызылған дөңгелекшелі қоқыс жәшігінің белгісі көрінсе, ол бұйымдың Еуропалық 2002/96/EC нұсқауына сәйкес оралғанын білдіреді. Электр және электрондық бұйымдарды қоқысқа лақтыру жергілікті ережелерімен танысып алыңыз. Жергілікті ережелерді сақтап, ескірген бұйымдарды әдепкі қоқысқа қоспай, жеке лақтыруыңызды өтінеміз.

Ескі бұйымыңызды қоқысқа дұрыс тастау қоршаған ортаға және адам денсаулығына кері әсерін тигізуден сақтайды.



Сіздің бұйымыңызда 2006/66/EC Еуропалық директивасына сәйкестендірілген қондырылған қайта жандандыруға болатын батарея бар, оны кәдімгі тұрмыстық қалдық ретінде лақтыруға болмайды.

Батареяларды қоқысқа тастау жергілікті ережелерімен танысып алыңыз. Себебі бұйымдарды қоқысқа лақтыру ережелерін сақтау қоршаған ортаға және адам денсаулығына көрсететін кері әсерлерден сақтайды.

### Кірістірілген батареяны алып тастау



#### Ескертпе

- Батареяны алмас бұрын гарнитураның USB зарядтау кабелінен ажыратылғанын тексеріңіз.

Егер еліңізде электронды өнімдерді жинау/қайта өңдеу жүйесі жоқ болса, қоршаған ортаны гарнитураны қоқысқа тастаудан бұрын батареяны алып тастау және қайта өңдеу арқылы қорғауыңызға болады.

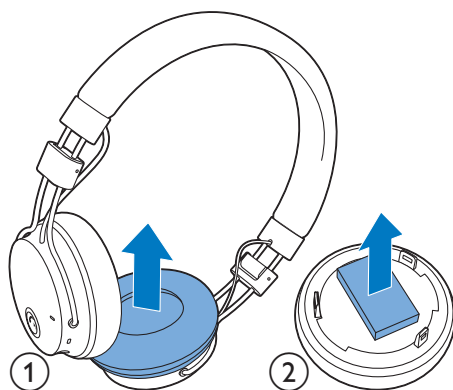

## Айналаны қорғау мәселелер ақпараты

Барлық қажетсіз орамдар алынып тасталған. Біз орамды үш материалға оңай ажыратылатын етіп жасауға тырыстық: картон (қорап), көбік полистирол (буфер) және полиэтилен (дорбалар, қорғағыш көбік орауышы.)

Жүйе мамандандырылған компания тарапынан бөлшектенген жағдайда қайта өңдеп, қайта пайдалануға болатын материалдардан тұрады. Орауыш материалдар, ресурсы біткен батареялар мен ескірген жабдықты тастауға қатысты жергілікті ережелерді ұстаныңыз.

---

## Еуропалық одақ үшін ескертпе

# CE 0890

Осы құжатпен Philips Consumer Lifestyle компаниясы Philips SHB8000 құрылғысы 1999/5/ЕС директивасының негізгі талаптары мен басқа да тиісті ережелеріне сәйкес келетінін мәлімдейді.

---

## Сауда белгілері

Сауда белгілері Koninklijke Philips Electronics N.V. компаниясының немесе өздерінің тиісті иелерінің меншігі болып табылады.

**Bluetooth** сөз таңбасы және мекеме ендері Bluetooth SIG, Inc. компаниясының иелігіне жатады және Koninklijke Philips Electronics N.V. компаниясының осындай таңбаларды қолдануы лицензия бойынша орындалады. iPhone, iPad және iPod Touch –Apple Inc. компаниясының АҚШ және басқа елдерде тіркелген сауда белгілері.

## 7 Жиі қойылатын сұрақтар

### Менің Bluetooth гарнитурам қосылмайды.

Батарея деңгейі төмен. Гарнитураны зарядтаңыз.

### Bluetooth гарнитурамды ұялы телефонмен жұптау мүмкін емес.

Bluetooth ажыратылған. Ұялы телефондағы Bluetooth мүмкіндігін қосыңыз немесе гарнитураны қосудан бұрын ұялы телефонды қосыңыз.

### Жұптау жұмыс істемейді.

Гарнитураның жұптау режимінде екендігін тексеріңіз.

- Осы пайдаланушы нұсқаулығында сипатталған қадамдарды орындаңыз. (ақылдасу 'Гарнитураны ұялы телефоныңызбен жұптау' бет 4)
- Қоңырау/әуен түймесін босатудан бұрын ЖШД шамы кезектесіп көк және ақ түспен жыпылықтайтынын тексеріңіз. Егер көк ЖШД шамын ғана көрсеңіз, түймені басып тұруды тоқтатпаңыз.

### Ұялы телефон гарнитураны таба алмайды.

- Гарнитура алдыңғы жұпталған құрылғыға қосылған болуы мүмкін. Қосылған құрылғыны өшіріңіз немесе оны ауқымнан тыс жерге жылжытыңыз.
- Жұптау қайта орнатылған болуы немесе гарнитура бұрын басқа құрылғымен жұпталған болуы мүмкін. Гарнитураны ұялы телефонмен осы пайдаланушы нұсқаулығында (ақылдасу 'Гарнитураны ұялы телефоныңызбен жұптау' бет 4) сипатталғандай жұптаңыз.

### Дауысты теру немесе оқу менің ұялы телефонымда жұмыс істемейді.

Ұялы телефоныңыз бұл мүмкіндікті қолдамауы мүмкін.

### Ұялы телефонда арғы жақтағы кісі мені естімейді.

Микрофон өшірілген. Микрофонды қосу үшін дыбыс деңгейін/жолды басқару түймесін басыңыз.

Bluetooth гарнитурам Bluetooth стерео қосылған ұялы телефонға қосылған, бірақ әуен ұялы телефон үндеткішінде ғана ойнайды.

Ұялы телефонның пайдаланушы нұсқаулығына жүгініңіз. Гарнитура арқылы әуенді тыңдауды таңдаңыз.

### Дыбыс сапасы нашар және импульстік шуыл естіледі.

Bluetooth құрылғысы ауқымнан алшақ. Гарнитура мен Bluetooth құрылғысы арасындағы қашықтықты қысқартыңыз немесе олардың арасындағы кедергі заттарды алып тастаңыз.

### Дыбыс сапасы, ұялы телефоннан ағынмен тасымалдау өте баяу болғанда, нашар немесе дыбыстың ағынмен тасымалдауы тіптен жұмыс істемейді.

Ұялы телефоны HSP/HFP ғана емес, бірақ сонымен қатар A2DP (ақылдасу 'Техникалық мәліметтер' бет 8) қолдайтынын тексеріңіз.

### Bluetooth құрылғысындағы әуенді естимін, бірақ басқара алмаймын (мыс. ойнату/ уақытша тоқтату/алға/артқа айналдыру).

Bluetooth дыбыс көзі AVRCP (ақылдасу 'Техникалық мәліметтер' бет 8) қолдайтынын тексеріңіз.

### Гарнитурам дыбыс кабелі жалғанғанда жұмыс істемейді.

Микрофон функциясы, егер гарнитураға 3,5 мм дыбыс кабелі жалғанған болса ажыратылады. Мұндай жағдайда, гарнитура әуенді тыңдауға ғана арналған.

### Барлық бастапқы гарнитура параметрлерін қалай қалпына келтіруге болады?

Дыбыс деңгейін/жолды басқару түймесін және қоңырау/әуен түймесін ЖШД шамы ақ болып бірінен соң бірі 5 рет жыпылықтағанша басыңыз.

Болашақта қолдау алу үшін [www.philips.com/support](http://www.philips.com/support) торабына кіріңіз.



Specifications are subject to change without notice  
© 2013 Koninklijke Philips Electronics N.V.  
All rights reserved.

UM\_SHB8000\_00\_KK\_V1.0  
WK13321

**CE 0890**

