

いつでもお問い合わせください

登録してサポートを受けるには
www.philips.com/welcome

SHB8000



ユーザー マニュアル

PHILIPS

目次

1 安全上の重要な情報	2
聴力に関する安全性	2
一般情報	2

2 ワイヤレスオンイヤーヘッドセット	3
パッケージの内容	3
その他のデバイス	3
ワイヤレスオンイヤーヘッドセットの概要	3

3 はじめに	4
ヘッドセットの充電	4
ヘッドセットと携帯電話のペアリング	4

4 ヘッドセットの使用	5
ヘッドセットを Bluetooth デバイスに接続します。	5
通話と音楽の管理	5
ヘッドセットの装着	6
オーディオケーブルの使用	6

5 テクニカルデータ	7
-------------------	---

6 通知	8
適合宣言	8
古い製品および電池の廃棄	8
EU (欧州連合) 向けの通知	8
商標	9

7 よく寄せられる質問	10
--------------------	----

1 安全上の重要な情報

聴力に関する安全性



⚡ 危険

- 聴力の低下を防ぐため、大音量での使用は短時間とし、通常は適切な音量で使用してください。音量を大きくする場合は使用時間を短くしてください。

ヘッドセットを使用する場合は、次のガイドラインに従ってください。

- 適切な音量と使用時間を守ってください。
- 耳が慣れてきたと感じた場合でも、音量を上げ過ぎないでください。
- 周囲の音が聞き取れないほど音量を上げないでください。
- 危険が予測される状況での使用は十分に注意し、必要に応じて使用を中断してください。
- イヤホンおよびヘッドセット使用時の過度の音量は、聴力低下の原因となります。
- 運転中は、ヘッドセットで両耳を覆わないでください。地域によっては、運転中のヘッドセットの使用が法律で禁じられていることがあります。
- 歩行中やその他危険が予測される状況では、音楽や電話で集中力が散漫になると危険ですので、使用しないでください。

一般情報

損傷および故障を防ぐために：

! 注意

- ヘッドセットを過度の熱にさらさないでください。
- ヘッドセットを落とさないでください。
- ヘッドセットに水滴がかかったり水跳ねしたりしないようにしてください。
- ヘッドセットを水に浸さないでください。
- アルコール、アンモニア、ベンゼン、または研磨剤を含む洗剤はいつい使用しないでください。
- ヘッドセットが汚れた場合は、少量の水または薄めた石けん水で湿らせた軟らかい布で拭いてください。
- 内蔵電池を直射日光や炎などの過度の熱にさらさないでください。

動作／保管時の温度と湿度

- 使用および保管は、気温 -15°C (5°F) ~ 55°C (131°F)、および相対湿度 90% 未満の環境で行ってください。
- 高温または低温の環境では、電池の寿命が短くなることがあります。

フィリップス製の本機器は、電磁場への暴露に関して適用されるすべての規格および規制に準拠しています。

2 ワイヤレスオンイヤーヘッドセット



クイックスタートガイド

Philips 製品をご購入いただきありがとうございます。Philips が提供するサポートを最大限にご利用いただくには、製品を www.philips.com/welcome で登録ください。この Philips ワイヤレスオンイヤーヘッドセットは、次のようにご利用いただけます。

- 便利なハンズフリー通話をワイヤレスで楽しむ
- 音楽をワイヤレスで制御する
- 通話と音楽を切り替える
- オーディオケーブルを使用して Bluetooth 非対応デバイスで音楽を楽しむ

パッケージの内容



Philips Bluetooth ワイヤレスオンイヤーヘッドセット SHB8000

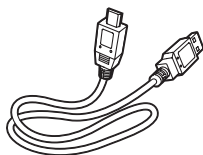

USB 充電ケーブル (充電専用)



オーディオケーブル

その他のデバイス

Bluetooth をサポートし、このヘッドセットと適合する、携帯電話や他のデバイス (たとえば、ノート型 PC、PDA、Bluetooth アダプター、MP3 プレイヤー、など)。

ワイヤレスオンイヤーヘッドセットの概要

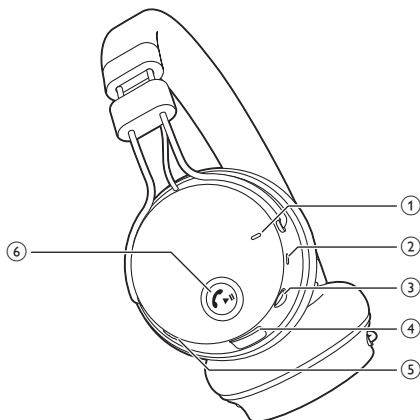

- ① LED ランプ
- ② マイク
- ③ オーディオケーブルジャック
- ④ 充電用スロット
- ⑤ 音量／トラックのコントロールボタン
- ⑥ 通話／音楽ボタン

3 はじめに

ヘッドセットの充電

注

- 電池を適切な容量と寿命で動作させるために、ヘッドセットを初めて使用する前に、約 5 時間充電してください。
- 製品に付属の USB 充電ケーブルのみを使用してください。その他のケーブルの使用は故障の原因となることがあります。
- ヘッドセットを充電するときは通話を終了してください。ヘッドセットと充電器を接続すると電源がオフになります。

付属の USB 充電ケーブルで次の 2 つを接続します。

- ヘッドセットの USB コネクター
 - USB 電源
- 充電中は LED が白で点灯し、充電が完了すると消灯します。

ヒント

- 通常、完全に充電するには 3 時間かかります。
- 電池が切れていても、オーディオケーブルで音楽を聴くことはできます。オーディオケーブルを使用する前に、ヘッドセットの電源が(アイドルモードではなく)オフになっていることを確認してください。

ヘッドセットと携帯電話のペアリング

ヘッドセットを初めて携帯電話に接続して使用するには、まず携帯電話とペアリングする必要があります。ペアリングが成功すると、ヘッドセットと携帯電話の間に固有の暗号化されたリンクが確立されます。ヘッドセットのメモリには、最新の 8 台のデバイスとのリンクが記憶されます。8 台を超えるデバイスとペアリングすると、最も古いペアリングデバイスが置き換えられます。

- 1 携帯電話の電源がオンになっており、Bluetooth 機能が有効になっていることを確認します。
- 2 ヘッドセットが完全に充電され、電源がオフになっていることを確認します。
- 3 LED が青と白で交互に点滅し始めるまで、 を押し続けます。
→ ヘッドセットはペアリングモードになって、約 5 分間続きます。
- 4 ヘッドセットを携帯電話とペアリングします。詳しくは、携帯電話のユーザーマニュアルを参照してください。

次に、ヘッドセットと携帯電話をペアリングする方法の例を示します。

- 1 携帯電話の Bluetooth 機能をアクティブ化して、Philips SHB8000 を選択します。
- 2 ヘッドセットのパスワードの入力を求められたら、「0000」(ゼロ4つ)を入力します。Bluetooth 3.0 以降に対応する携帯電話の場合は、パスワードを入力する必要はありません。



4 ヘッドセットの使用

ヘッドセットを Bluetooth デバイスに接続します。

- 1 携帯電話/Bluetooth デバイスの電源をオンにします。
- 2  を押し続けてヘッドセットの電源をオンにします。
 ↳ LED が青で点滅します。
 ↳ ヘッドセットは、最後に接続されていた携帯電話/Bluetooth デバイスに自動的に再接続されます。最後に接続されていたデバイスが使用できない場合、ヘッドセットは最後から 2 番目に接続されていたデバイスへの再接続を試みます。

ヒント

- ヘッドセットの電源をオンにした後で、携帯電話/Bluetooth デバイスの電源または Bluetooth 機能をオンにした場合は、ヘッドセットと携帯電話/Bluetooth デバイスを手動で再接続する必要があります。

注

- ヘッドセットが動作範囲内にある接続対象の Bluetooth デバイスを 5 分以内に検出できなかった場合は、電源が自動的にオフになり、電池の消耗を防ぎます。

通話と音楽の管理

通話/音楽ボタン

タスク	操作	ビープ音/LED
ヘッドセットの電源をオンにする	1 秒間押し続けます。	<ul style="list-style-type: none"> • 短いビープ音 1 回 • 白で 3 回点滅: 電池残量 25% 未満 • 白で 2 回点滅: 電池残量 50% 未満 • 青で 1 回点滅: 電池残量 50% 超
ヘッドセットの電源をオフにする	4 秒間押し続けます。	<ul style="list-style-type: none"> • 長いビープ音 1 回 • 白で 1 回長く点滅
音楽を再生/一時停止する	1 回押します。	短いビープ音 1 回
着信に応答する/通話を終了する	1 回押します。	短いビープ音 1 回
着信を拒否する	押し続けます。	短いビープ音 1 回
リダイヤルする	2 回押します。	短いビープ音 1 回
通話中に通話を切り替える	2 回押します。	長いビープ音 1 回
音量を調節します。	音量を上げます/下げます。	該当なし
次の曲に進む	1 回押します。	短いビープ音 1 回
前の曲に進む	2 回押します。	短いビープ音 1 回
通話中にマイクをミュート/ミュート解除する	1 回押します。	短いビープ音 2 回

音量/トラックのコントロールボタン

音量を調節します。	音量を上げます/下げます。	該当なし
次の曲に進む	1 回押します。	短いビープ音 1 回
前の曲に進む	2 回押します。	短いビープ音 1 回
通話中にマイクをミュート/ミュート解除する	1 回押します。	短いビープ音 2 回

その他のヘッドセットインジケーターステータス

ヘッドセットのステータス	LED
ヘッドセットが Bluetooth デバイスに接続されており、ヘッドセットがスタンバイモードであるか、音楽を再生中です。	LED が 8 秒間隔で青で点滅
ヘッドセットでペアリングの準備ができています。	LED が青と白で交互に点滅
ヘッドセットの電源はオンになっていますが、Bluetooth デバイスに接続されていません。	LED が青ですばやく点滅
着信中です。	LED が 1 秒間に 1 回青で点滅
電池残量が少なくなっています。	LED が白で点滅
電池はフル充電されています。	白の LED が消灯

ヘッドセットの装着

頭にあわせてヘッドバンドを調整します。

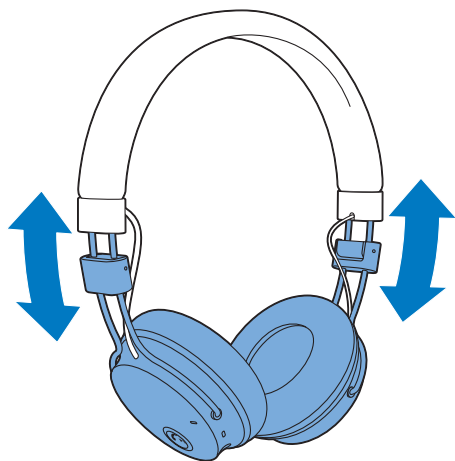

※ ヒント

- 使用後は、ヘッドセットをねじって保管することができます。

オーディオケーブルの使用

≡ 注

- オーディオケーブルを接続する前に、Bluetooth ヘッドセットの電源がオフになっていることを確認してください。

付属のオーディオケーブルを使用すると、ヘッドセットを Bluetooth 非対応デバイスや航空機内で使用することができます。オーディオケーブルを接続して使用するには、ヘッドセットの電源がオフになっている必要があります。付属ケーブルで次の 2 つを接続します。

- ヘッドセット
- 外部オーディオデバイス

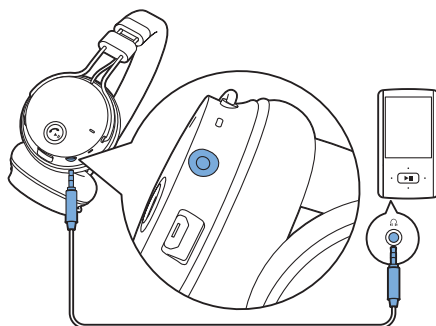

5 テクニカルデータ

- 音楽再生／通話時間:9 時間以上
- 待機時間:200 時間以上
- 完全に充電されるまでの時間:3 時間
- 充電式リチウムポリマー電池 (200 mAh)
- 3.5 mm オーディオジャック (コード付きヘッドセットモード用)
- Bluetooth 3.0、Bluetooth モノラル対応 (ヘッドセットプロファイル - HSP、ハンズフリープロファイル - HFP)、Bluetooth ステレオ対応 (高度オーディオ配信プロファイル - A2DP、オーディオ／ビデオリモート制御プロファイル - AVRCP)
- 動作範囲:最大 15 m (50 フィート)
- デジタルエコー／ノイズリダクション
- 自動電源オフ

注

- 仕様は予告なく変更されることがあります

6 通知

適合宣言

Philips Consumer Lifestyle は、SHB8000 が Directive 1999/5/EC の必須要件およびその他の関連条項に適合していることをここに宣言します。適合宣言書は、www.p4c.philips.com でご覧になれます。

この製品は、European R&TTE Directive 1999/5/EC に従って設計、テスト、製造されています。

古い製品および電池の廃棄



ご使用の製品は、純度の高い素材と材質を使用してデザインおよび製造されたもので、リサイクルと再利用が可能です。



車輪付きのごみ箱に×マークが付いたこのシンボルが製品に表示されている場合は、その製品が欧州指令 2002/96/EC に準拠していることを表します。お住まいの地域の電気電子製品分別回収システムについて情報を入手してください。製品を廃棄する際は地域の規則に従ってください。一般の家庭ごみと一緒に捨てないでください。

適切な分別回収は、環境や人体に及ぼす影響の低減につながります。



この製品には欧州指針 2006/66/EC が適用される電池が含まれており、一般の家庭ゴミと一緒に捨てることはできません。

お住まいの地域での電池の分別収集ルールを確認してください。適切な分別回収は、環境や人体に及ぼす影響の低減につながります。

内蔵電池の取り外し



- 電池を取り外す前に、ヘッドセットから USB 充電ケーブルを必ず抜いてください。

お住まいの地域に電気電子製品の回収/再利用システムがない場合は、ヘッドセットを廃棄する前に電池を取り外してから、回収に出すようにしてください。

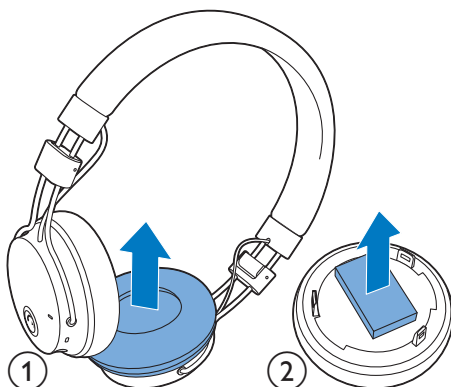

環境に関する情報

本製品の梱包には unnecessary 梱包材を使用していません。当社では、梱包材をダンボール(箱)、発泡スチロール(緩衝材)、ポリエチレン(袋、保護発泡シート)の3種類の素材ごとに簡単に分類できるように、努力を払っています。システムは、リサイクル可能な素材で製造されているため、専門業者による分解の後に再利用できるようになっています。梱包材、使用済み電池、古くなった機器の廃棄方法については、お住まいの地域の廃棄手順に従ってください。

EU (欧州連合) 向けの通知

CE 0890

Philips Consumer Lifestyle は、Philips SHB8000 が Directive 1999/5/EC の必須要件およびその他の関連条項に適合していることをここに宣言します。

商標

商標は、Koninklijke Philips Electronics N.V. または各所有者に帰属します。**Bluetooth** ワードマークおよびロゴは Bluetooth SIG, Inc. の所有であり、Koninklijke Philips Electronics N.V. はライセンスに基づきこのマークを使用しています。iPhone、iPad、および iPod Touch は、米国および他の国々で登録された Apple Inc. の商標です。

7 よく寄せられる質問

Bluetooth ヘッドセットの電源がオンになりません。

電池残量が少なくなっています。ヘッドセットを充電してください。

Bluetooth ヘッドセットと携帯電話をペアリングできません。

Bluetooth が無効になっています。携帯電話で Bluetooth 機能を有効にし、携帯電話の電源をオンにした後で、ヘッドセットの電源をオンにしてください。

ペアリングが機能しません。

ヘッドセットがペアリングモードになっているか、確認してください。

- このユーザーマニュアルの手順に従ってください ('ヘッドセットと携帯電話のペアリング' 4 ページ を参照)。
- LED が青と白で交互に点滅し始めるまで、通話／音楽ボタンを押し続けてください。LED が青でのみ点灯した場合は、ボタンを押し続けてください。

携帯電話でヘッドセットが認識されません。

- ヘッドセットは以前ペアリングされていたデバイスと接続している可能性があります。接続されているデバイスの電源をオフにするか、動作範囲外に移動してください。
- ペアリングがリセットされているか、ヘッドセットがすでに別のデバイスにペアリングされている可能性があります。このユーザーマニュアル ('ヘッドセットと携帯電話のペアリング' 4 ページ を参照)の手順に従って、ヘッドセットを携帯電話とペアリングしてください。

携帯電話で音声ダイヤルまたはリダイヤルが機能しません。

お使いの携帯電話でこれらの機能をサポートしていない可能性があります。

携帯電話の通話相手に音声が届きません。マイクがミュートされています。音量／トラックのコントロールボタンを 1 回押してマイクのミュートを解除してください。

Bluetooth ヘッドセットを Bluetooth ステレオ対応携帯電話に接続しても、音楽が携帯電話のスピーカーからしか聞こえません。

携帯電話のユーザーマニュアルを参照してください。ヘッドセットから音楽を聴く設定を選択します。

音質が悪く、パチパチ雑音が聞こえます。

Bluetooth デバイスが動作範囲外にあります。ヘッドセットと Bluetooth デバイスを近づけるか、間にある障害物を取り除いてください。

携帯電話からのストリーミング時の音質が非常に悪い、またはオーディオストリーミングが機能しません。

携帯電話が (モノラル) HSP/HFP をサポートするだけでなく A2DP ('テクニカルデータ' 7 ページ を参照) をサポートすることを確認してください。

音楽は聞こえますが、Bluetooth デバイスで操作 (再生／一時停止／次の曲／前の曲に進むなど) できません。

Bluetooth 音源が AVRCP ('テクニカルデータ' 7 ページ を参照) をサポートすることを確認してください。

オーディオケーブルを接続するとヘッドセットが機能しません。

3.5mm オーディオケーブルをヘッドセットに接続すると、マイク機能は無効になります。この場合、ヘッドセットでは音楽を聞くことしかできません。

ヘッドセットのすべての設定を出荷時に戻す方法を教えてください。

LED が白で 5 回点滅するまで、音量／トラックのコントロールボタンと通話／音楽ボタンを押し続けます。

さらにサポートが必要な場合は、www.philips.com/support を参照してください。



Specifications are subject to change without notice
© 2013 Koninklijke Philips Electronics N.V.
All rights reserved.

UM_SHB8000_00_JA_V1.0
WK13321

CE 0890

