

Toujours là pour vous aider

Enregistrez votre produit et obtenez de l'assistance sur le site
www.philips.com/support



SHB5800



Mode d'emploi

PHILIPS

Table des matières

1	Consignes de sécurité importantes	2
	Sécurité d'écoute	2
	Informations générales	2
	Conformité aux normes sur les champs électriques, magnétiques et électromagnétiques	2

2	Vos écouteurs intra-auriculaires sans fil	3
	Contenu de l'emballage	3
	Autres appareils	3
	Présentation de vos écouteurs sans fil	3

3	Guide de démarrage	5
	Charger votre casque	5

4	Couplage du casque avec votre téléphone portable	6
	Couplage manuel	6
	Couplage NFC	6

5	Utilisation de votre casque	7
	Connexion du casque à un périphérique Bluetooth	7
	Gestion de vos appels et de votre musique	7

6	Données techniques	9
----------	---------------------------	----------

7	Avertissement	10
	Déclaration de conformité	10
	Mise au rebut de votre produit et de la pile en fin de vie	10
	Marques commerciales	11

8	Foire aux questions	12
----------	----------------------------	-----------

1 Consignes de sécurité importantes

la voie publique ou dans d'autres lieux potentiellement dangereux.

Informations générales

Pour éviter tout endommagement ou mauvais fonctionnement :

Sécurité d'écoute



Danger

- Pour éviter des pertes d'audition, n'utilisez pas le casque à un volume élevé trop longtemps et réglez le volume à un niveau sécurisé. Plus le volume est élevé, plus la durée d'écoute sécurisée est courte.

Veillez à respecter les recommandations suivantes lorsque vous utilisez votre casque.

- Écoutez à des volumes raisonnables pendant des durées raisonnables.
- Veillez à ne pas augmenter le volume au fur et à mesure que votre ouïe s'y accoutume.
- Ne réglez pas le volume à un niveau tel qu'il masque complètement les sons environnants.
- Faites preuve de prudence dans l'utilisation des écouteurs ou arrêtez l'utilisation dans des situations potentiellement dangereuses.
- Toute pression acoustique excessive au niveau des écouteurs et du casque est susceptible de provoquer une perte d'audition.
- Il est déconseillé de conduire avec un casque recouvrant les deux oreilles. Cette pratique est même illégale dans certains pays.
- Pour votre sécurité, évitez les distractions que représentent la musique et les appels téléphoniques lorsque vous êtes sur

Attention

- N'exposez pas le casque à une chaleur excessive.
- Ne faites pas tomber votre casque.
- Le casque ne doit pas être exposé aux fuites ni aux éclaboussures.
- Ne plongez pas le casque dans l'eau.
- N'employez aucun produit de nettoyage à base d'alcool, d'ammoniaque, de benzène ou de substances abrasives.
- Si un nettoyage est nécessaire, utilisez un chiffon doux, en l'humidifiant au besoin d'une quantité réduite d'eau ou d'eau additionnée de savon doux.
- La batterie intégrée ne doit pas être exposée à une chaleur excessive (lumière du soleil, feu ou autre).

À propos du taux d'humidité et des températures de fonctionnement et de stockage

- Utilisez l'appareil ou conservez-le à une température comprise entre -15°C et 55°C (humidité relative de 90 % maximum).
- Les températures très faibles ou très élevées peuvent réduire l'autonomie des batteries.

Conformité aux normes sur les champs électriques, magnétiques et électromagnétiques

Ce produit est conforme à toutes les normes et à tous les règlements applicables relatifs à l'exposition aux champs électromagnétiques.

2 Vos écouteurs intra-auriculaires sans fil

Félicitations pour votre achat et bienvenue dans le monde de Philips ! Pour bénéficier de tous les avantages de l'assistance Philips, enregistrez votre produit sur le site <Website>. www.philips.com/welcome.

Avec ces écouteurs intra-auriculaires sans fil Philips, vous pouvez :

- passer des appels mains libres et sans fil ;
- écouter et contrôler vos morceaux sans fil ;
- basculer entre les appels téléphoniques et la musique.

Contenu de l'emballage

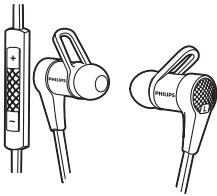

Écouteurs Philips Bluetooth sans fil SHB5800

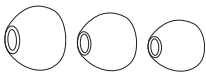

Caches remplaçables en caoutchouc

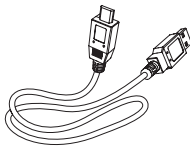

Câble USB (pour charger uniquement)



2 jeux de stabilisateurs



Guide de démarrage rapide

Autres appareils

Tout téléphone ou un appareil portable (par exemple : ordinateur portable, PDA, adaptateur Bluetooth, lecteur MP3, etc) prenant en charge Bluetooth et est compatible avec le casque.

Présentation de vos écouteurs sans fil

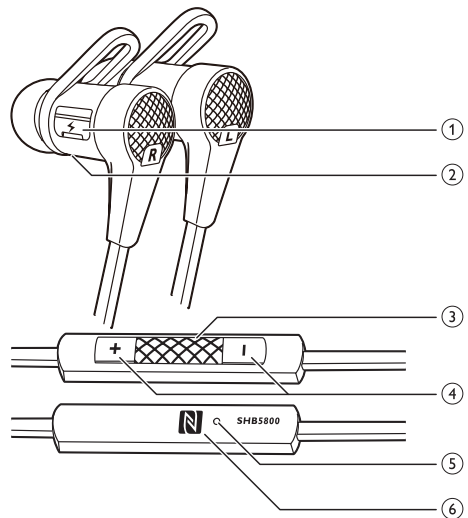

① Prise de charge micro USB

② Voyant

- ③ Marche/arrêt, bouton de commande d'appel/musique
- ④ Bouton de commande de volume/piste
- ⑤ Microphone
- ⑥ Zone de détection NFC

3 Guide de démarrage

Charger votre casque



Remarque

- Avant la première utilisation de votre casque, chargez sa batterie pendant 5 heures pour obtenir une capacité et une durée de vie optimales.
- Utilisez uniquement le câble de recharge USB d'origine pour éviter tout endommagement.
- Terminez votre appel téléphonique avant de charger le casque. Lorsque le casque est branché pour être chargé, il est automatiquement mis hors tension.
- Vous pouvez utiliser le casque normalement pendant la charge.

Branchez le câble USB fourni :

- à la prise de charge micro USB du casque ;
 - au port USB/chargeur d'un ordinateur.
- ↳ Le voyant s'allume en blanc pendant la charge et s'éteint lorsque le casque est complètement chargé.



Conseil

- Une charge complète prend généralement 2,5 heures.

4 Couplage du casque avec votre téléphone portable

Avant d'utiliser le casque avec votre téléphone portable pour la première fois, il est nécessaire de les coupler. Le couplage permet d'établir un lien chiffré unique entre le casque et le téléphone portable. Les écouteurs gardent en mémoire les 4 derniers appareils. Si vous essayez de coupler plus de 4 appareils, celui qui a été apparié en premier est remplacé par le nouvel appareil.

Il y a deux façons de coupler votre casque avec votre téléphone portable :

- Couplage manuel
- Couplage NFC

Couplage manuel

- 1 Assurez-vous que le casque est complètement chargé et éteint.
- 2 Maintenez le bouton marche/arrêt enfoncé jusqu'à ce que le voyant clignote alternativement en bleu et en blanc.
↳ Le casque reste en mode couplage pendant 5 minutes.
- 3 Assurez-vous que le téléphone portable est allumé et que sa fonction Bluetooth est activée.
- 4 Coupez votre casque avec votre téléphone portable. Pour plus d'informations, reportez-vous au manuel d'utilisation de votre téléphone portable.

Couplage NFC

- 1 Assurez-vous que la fonction NFC est activée sur votre téléphone et que l'écran de votre téléphone reste actif.
- 2 Placez votre téléphone sur la zone de détection NFC (voir 'Présentation de vos écouteurs sans fil' à la page 3).
- 3 Suivez les instructions de couplage de votre téléphone. Saisissez le mot de passe « 0000 » (4 zéros) si vous y êtes invité.

Remarque

- Assurez-vous que la fonction NFC de votre téléphone portable est disponible et activée.
- Assurez-vous que votre téléphone portable n'est pas en mode veille.
- Le couplage NFC est uniquement adapté au système d'exploitation mobile Android 4.2 ou version supérieure.
- Reportez-vous au manuel d'utilisation de votre téléphone portable pour identifier sa zone de détection NFC.

L'exemple ci-dessous vous montre comment coupler le casque avec votre téléphone portable.

- 1 Activez la fonction Bluetooth de votre téléphone portable et sélectionnez Philips SHB5800.
- 2 Saisissez le mot de passe du casque : « 0000 » (4 zéros) si vous y êtes invité. Pour les téléphones portables qui disposent de la version Bluetooth 2.1+EDR ou ultérieure, il est inutile de saisir un mot de passe.

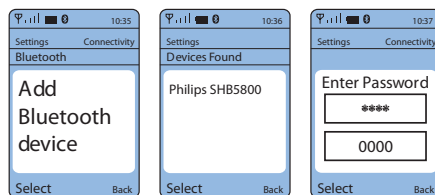

5 Utilisation de votre casque

Connexion du casque à un périphérique Bluetooth

- 1 Allumez votre téléphone portable/périphérique Bluetooth.
- 2 Maintenez le bouton marche/arrêt enfoncé pour allumer les écouteurs.
 - ↳ Le voyant bleu clignote.
 - ↳ Le casque se reconnecte automatiquement au dernier téléphone portable/périphérique Bluetooth connecté. Si le dernier appareil n'est pas disponible, le casque tente de se reconnecter à l'avant-dernier appareil connecté.



Conseil

- Si vous allumez le téléphone portable/périphérique Bluetooth ou si vous activez la fonction Bluetooth après avoir allumé le casque, vous devez reconnecter le casque et le téléphone portable/périphérique Bluetooth manuellement.



Remarque

- Si le casque ne parvient pas à se connecter à un périphérique Bluetooth dans les cinq minutes, il s'éteint automatiquement afin de préserver la batterie.

Gestion de vos appels et de votre musique

Marche/arrêt, bouton de commande d'appel/musique

Tâche	Utilisation	Signal sonore ou voyant
Allumer le casque.	Maintenez le bouton enfoncé pendant 2 secondes.	Son indiquant la mise en marche
Éteindre le casque.	Maintenez le bouton enfoncé pendant 4 secondes.	Son indiquant l'arrêt
Lire ou suspendre la musique.	Appuyez une fois.	S.O.
Prendre/raccrocher un appel.	Appuyez une fois.	1 bip court
Refuser un appel entrant.	Maintenez enfoncé.	1 bip court
Rappeler le dernier numéro.	Appuyez deux fois.	2 bips courts
Basculer vers un autre appelant lors d'un appel.	Appuyez deux fois.	1 bip court

Bouton de commande de volume/piste

Permet de régler le volume.	Appuyez une fois	S.O.
Effectuer une avance rapide.	Maintenez enfoncé.	S.O.
Effectuer un retour rapide.	Maintenez enfoncé.	S.O.

Autre voyant d'état du casque

État du casque	Voyant
Le casque est connecté à un périphérique Bluetooth alors qu'il est en mode veille ou quand vous écoutez de la musique.	Le voyant clignote en bleu toutes les 6 secondes.
Le casque est prêt pour le couplage.	Le voyant clignote alternativement en bleu et en blanc.

Le casque est allumé mais non connecté à un appareil Bluetooth.	Le voyant bleu clignote rapidement.
Appel entrant.	Le voyant bleu clignote une fois par seconde.
Lorsque le niveau de charge des piles est faible.	Le voyant blanc clignote.
La batterie est complètement chargée.	Le voyant blanc est éteint.

6 Données techniques

- Jusqu'à 5,5 heures de musique ou 6 heures de conversation
- Jusqu'à 150 heures d'autonomie en veille
- Durée normale d'une charge complète : 2,5 heures
- Batterie lithium-ion rechargeable (85 mAh)
- Bluetooth 3.0, prise en charge de la norme mono Bluetooth (Headset Profile - HSP, Hands-Free Profile - HFP), prise en charge de la norme stéréo Bluetooth (Advanced Audio Distribution Profile - A2DP ; Audio Video Remote Control Profile - AVRCP)
- Rayon de fonctionnement : jusqu'à 10 mètres
- Réduction du bruit et de l'écho numérique
- Extinction automatique



Remarque

- Les caractéristiques mentionnées dans le présent manuel sont susceptibles d'être modifiées sans notification préalable.

7 Avertissement

Déclaration de conformité

Par la présente, WOOX Innovations déclare que ce produit est conforme aux exigences essentielles et autres dispositions pertinentes de la directive 1999/5/CE. La déclaration de conformité est disponible sur le site : www.p4c.philips.com.

Ce produit a été conçu, testé et fabriqué conformément à la Directive européenne R&TTE 1999/5/CE.

Mise au rebut de votre produit et de la pile en fin de vie



Cet appareil a été conçu et fabriqué avec des matériaux et des composants de haute qualité pouvant être recyclés et réutilisés.



Ce symbole sur un produit indique que ce dernier est conforme à la directive européenne 2012/19/UE.



Ce symbole signifie que le produit contient une batterie rechargeable intégrée conforme à la directive européenne 2013/56/CE, qui ne doit pas être mise au rebut avec les déchets ménagers. Nous vous conseillons fortement de déposer votre produit dans un centre de collecte agréé ou un Centre Service Agréé

Philips pour qu'un professionnel retire la batterie rechargeable.
Renseignez-vous sur votre système local de gestion des déchets d'équipements électriques et électroniques et sur la mise au rebut des batteries rechargeables. Respectez la réglementation locale et ne jetez pas ce produit et les batteries rechargeables avec les ordures ménagères. La mise au rebut correcte de vos anciens appareils et des batteries rechargeables aide à préserver l'environnement et la santé.

Retrait de la batterie intégrée



Remarque

- Veillez à ce que le casque soit débranché du câble de recharge USB avant de retirer la batterie.

Si votre pays ne propose pas de système de collecte/recyclage des produits électroniques, vous pouvez protéger l'environnement en retirant la batterie avant de mettre le casque au rebut.

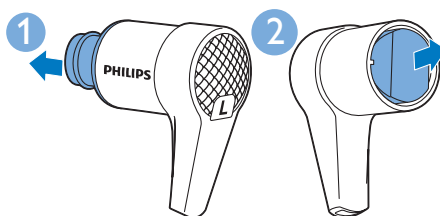

Informations sur l'environnement

Tout emballage superflu a été supprimé. Nous avons fait notre possible pour permettre une séparation facile de l'emballage en trois matériaux : carton (boîte), polystyrène moussé (qui amortit les chocs) et polyéthylène (sacs, feuille protectrice en mousse).

Votre appareil se compose de matériaux recyclables et réutilisables à condition d'être démontés par une entreprise spécialisée. Respectez les réglementations locales pour vous débarrasser des emballages, des piles usagées et de votre ancien équipement.

Marques commerciales

Bluetooth

La marque et les logos Bluetooth appartiennent à Bluetooth SIG, Inc. WOOX Innovations Limited utilise ces marques sous licence.

8 Foire aux questions

Mon casque Bluetooth ne s'allume pas.

Lorsque le niveau de charge des piles est faible. Chargez le casque.

Je ne peux pas coupler mon casque Bluetooth avec un téléphone portable.

La fonction Bluetooth est désactivée. Activez la fonction Bluetooth sur votre téléphone portable et allumez ce dernier avant d'allumer le casque.

Le couplage échoue.

Assurez-vous que le casque est en mode de couplage.

- Suivez la procédure décrite dans ce manuel d'utilisation (voir 'Couplage du casque avec votre téléphone portable' à la page 6).
- Assurez-vous que le voyant clignote alternativement en bleu et en blanc avant de relâcher le bouton marche/arrêt. Continuez à maintenir le bouton enfoncé si vous voyez uniquement le voyant bleu.

Le téléphone portable ne détecte pas le casque.

- Le casque est peut-être connecté à un appareil couplé précédemment. Éteignez l'appareil connecté ou mettez-le hors de portée.
- Les couplages ont peut-être été réinitialisés, ou bien le casque a précédemment été couplé à un autre appareil. Coupez à nouveau le casque au téléphone portable, comme indiqué dans le manuel d'utilisation (voir 'Couplage du casque avec votre téléphone portable' à la page 6).

Mon casque Bluetooth est connecté à un téléphone portable sur lequel la stéréo Bluetooth est activée, mais la musique est lue

uniquement sur le haut-parleur du téléphone portable.

Pour plus d'informations, reportez-vous au manuel d'utilisation de votre téléphone portable. Sélectionnez l'écoute de la musique par l'intermédiaire du casque.

La qualité audio est mauvaise, avec des grésillements.

Le périphérique Bluetooth est hors de portée. Réduisez la distance entre votre casque et votre périphérique Bluetooth, ou ôtez les obstacles situés entre eux.

La diffusion audio du téléphone mobile est lente et de mauvaise qualité ou elle ne fonctionne pas du tout.

Assurez-vous que votre téléphone portable ne prend pas seulement en charge (mono) HSP/HFP, mais également A2DP (voir 'Données techniques' à la page 9).

J'entends la musique, mais les commandes de mon appareil Bluetooth ne fonctionnent pas (par exemple, lecture/pause/avance et retour rapides).

Assurez-vous que la source audio Bluetooth prend en charge AVRCP (voir 'Données techniques' à la page 9).

Les écouteurs Bluetooth sont-ils étanches/résistant à la transpiration ?

Les écouteurs Bluetooth résistent à la transpiration à un niveau IPX2, et ne sont pas conçus pour être étanches aux zones de sortie audio. Ne lavez pas les écouteurs sous l'eau du robinet, ne les plongez pas dans l'eau et ne les utilisez pas sous l'eau.

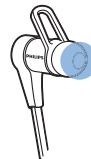

Pour obtenir de l'aide, rendez-vous sur www.philips.com/support.



2014 © WOOX Innovations Limited. Tous droits réservés.

Philips et l'emblème du bouclier Philips sont des marques déposées de Koninklijke Philips N.V. et sont utilisés par WOOX Innovations Limited sous licence de Koninklijke Philips Electronics N.V.

UM_SHB5800_00_FR_V2.0
WK1437

CE 0890

