

Vienmēr šeit, lai jums palīdzētu

Reģistrējiet savu preci un saņemiet atbalstu
www.philips.com/support

Jautājumi?
Sazinieties
ar Philips

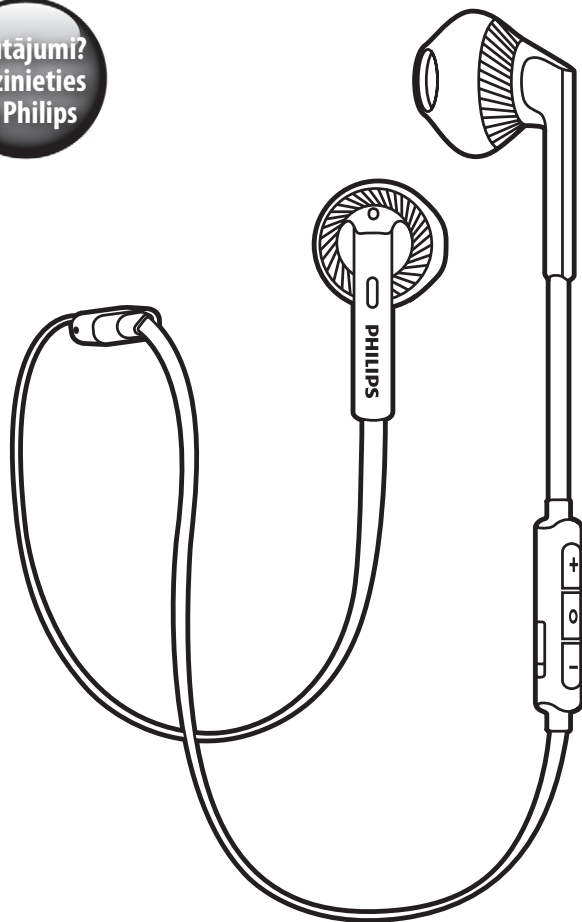

**Bluetooth ausis
ievietojamās
ausiņas**

SHB5250BK/00

Lietošanas instrukcija

PHILIPS

1. Svarīgi drošības norādījumi	3
Dzirdes drošība.....	3
Vispārīga informācija	3
2. Jūsu Bluetooth ausīs ievietojamās ausiņas	4
Iepakojuma saturs.....	4
Citas ierīces.....	4
Jūsu Bluetooth ausīs ievietojamo ausiņu pārskats.....	4
3. Darbības uzsākšana	5
Ausiņu uzlāde.....	5
Ausiņu savienošana pāri ar mobilo tālruni.....	5
4. Ausiņu lietošana	6
Ausiņu savienošana ar Bluetooth ierīci	6
Zvanu un mūzikas atskaņošanas pārvaldība	6
5. Tehniskie dati	7
6. Jūsu ievēribai.....	8
Atbilstības deklarācija	8
Nolietotās ierīces un baterijas utilizācija.....	8
Atbilstība noteikumiem par elektromagnētiskajiem laukiem (EML)	8
Preču zīmes	9
7. Biežāk uzdotie jautājumi.....	10

1. Svarīgi drošības norādījumi

Dzirdes drošība



⚡ Bīstami

- Lai novērstu iespējamus dzirdes bojājumus, neklausieties austiņās augstā skaļuma līmenī ilgu laika posmu un iestatiet skaļumu drošā līmenī. Jo augstāks skaļuma līmenis, jo īsāks drošas klausīšanās laiks.

Klausoties austiņās, ievērojiet šādus norādījumus:

- Klausieties saprātīgā skaļuma līmenī saprātīgu laika posmu.
- Esiet uzmanīgi un nepalīeliniet skaļumu, kad jūsu dzirdē ir pieradusi pie esošā skaļuma līmeņa.
- Negrieziet skaņu tik skaļi, ka nedzirdat apkārt notiekošo.
- Potenciāli bīstamās situācijās esiet piesardzīgi vai arī īslaicīgi pārtrauciet ierīces lietošanu.
- Pārmērīgs skaņas spiediens no austiņām var izraisīt dzirdes zudumu.
- Transportlīdzekļa vadīšanas laikā nav ieteicama klausīšanās austiņās, kad abas ausis ir nosegtas, un dažās valstīs tā var būt aizliegta.
- Savas drošības labad, braucot ar automašīnu, vai citās potenciāli bīstamās situācijās izvairieties no mūzikas klausīšanās vai runāšanas pa tālruni.

Vispārīga informācija

Lai izvairītos no bojājumiem vai darbības traucējumiem:

! Brīdinājums

- Nepakļaujiet austiņas pārmērīgam karstumam.
- Nenometiet austiņas.
- Austiņas nedrīkst apšļakstīt vai apliet ar nekādiem šķidrumiem.
- Nepieļaujiet austiņu iegremdēšanu ūdenī.
- Neizmantojiet tīrīšanas līdzekļus, kas satur alkoholu, amonjaku, benzolu vai abrazīvas sastāvdaļas.
- Ja ierīci nepieciešams notīrīt, lietojiet mikstu drāniņu. Ja nepieciešams, samitriniet to ar nelielu ūdens daudzumu vai ziepjūdeni.
- Iebūvēto bateriju nedrīkst pakļaut pārmērīgam karstumam, piemēram, tiešiem saules stariem, ugunij u.tml.
- Sprādzienbīstamība baterijas nepareizas nomaiņas gadījumā. Nomainiet tikai ar tādu pašu vai līdzvērtīgu tipa bateriju.

Ekspluatācijas un uzglabāšanas temperatūra un gaisa mitrums

- Eksploatējiet un uzglabājiet ierīci vietā, kur apkārtējā gaisa temperatūra ir starp -15°C un 55°C (līdz 90% relatīvā gaisa mitruma).
- Paaugstinātas vai pazeminātas temperatūras apstākļos var samazināties baterijas darbības laiks.

2. Jūsu Bluetooth ausis ievietojamās ausiņas

Apsveicam ar jūsu pirkumu un laipni lūdzam Philips! Lai pilnībā izmantotu Philips piedāvātā atbalsta iespējas, reģistrējiet savu preci www.philips.com/welcome.

Ar šīm Philips ausis ievietojamām bezvadu ausiņām jūs varat:

- izbaudīt ērtus bezvadu brīvroku zvanus;
- izbaudīt un vadīt bezvadu mūzikas atskaņošanu;
- pārslēgties starp zvaniem un mūzikas klausīšanos.

Iepakojuma saturs

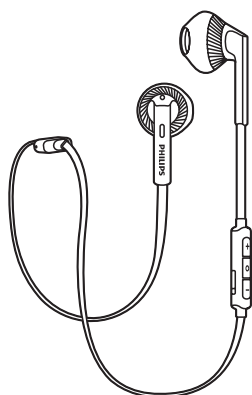

Philips Bluetooth ausis ievietojamās ausiņas SHB5250

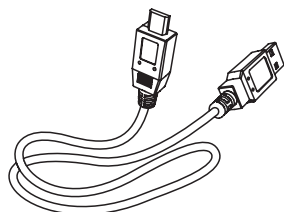

USB uzlādes kabelis (tikai uzlādei)



Īsā lietošanas pamācība

Citas ierīces

Mobilais tālrunis vai ierīce (piemēram, portatīvais dators, plaukstdators, Bluetooth adapteris, MP3 atskaņotāji u.c.), kas atbalsta Bluetooth un ir saderīga ar ausiņām (skatiet "Tehniskie dati" 7.lpp.).

Jūsu Bluetooth ausis ievietojamo ausiņu pārskats

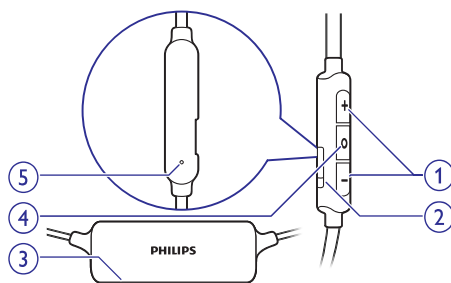

1. Skaļuma/ieraksta kontroles taustiņš
2. Micro USB uzlādes ligzda
3. LED indikators
4. Ieslēgšanas/izslēgšanas, mūzikas/zvana vadības taustiņš
5. Mikrofons

3. Darbības uzsākšana

Austiņu uzlāde

Piezīme

- Pirms pirmās austiņu lietošanas reizes uzlādējiet bateriju piecas stundas, lai sasniegtu optimālu baterijas ietilpību un darbmūžu.
- Lai novērstu jebkādus bojājumus, izmantojiet tikai oriģinālo USB uzlādes kabeli.
- Pirms sākat austiņu uzlādi, beidziet zvanu, jo, pievienojot austiņas uzlādes kabelim, tās izslēgsies.
- Uzlādes laikā austiņas var lietot kā parasti.

Pievienojiet komplektācijā iekļauto USB uzlādes kabeli:

- austiņu micro USB uzlādes ligzdai un
 - lādētājam/datora USB ligzdai.
- ↳ Uzlādes laikā LED indikators deg baltā krāsā. Kad baterija ir pilnībā uzlādēta, LED indikators izdziest.

Padoms

- Parasti baterijas pilnai uzlādei ir nepieciešamas divas stundas.

Austiņu savienošana pāri ar mobilo tālruni

Pirms pirmo reizi lietojat austiņas ar savu mobilo tālruni, savienojiet tās pāri ar mobilo tālruni. Veiksmīga savienošana pāri izveido unikālu šifrētu saikni starp austiņām un mobilo tālruni. Austiņas saglabā atmiņā pēdējās četras vietas. Ja jūs mēģināt tās savienot pāri ar vairāk nekā četrām ierīcēm, senāk pāri savienotās ierīces saite tiks aizstāta ar jauno saiti.

1. Pārlicinieties, vai austiņas ir pilnībā uzlādētas un izslēgtas.

2. Nospiediet un turiet nospiestu ieslēgšanas/izslēgšanas taustiņu, līdz LED indikators pamišus sāk mirgot baltā un zilā krāsā.
↳ Austiņas piecas minūtes paliek savienošanas pāri režīmā.
3. Pārlicinieties, vai jūsu moblais tālrunis ir ieslēgts un tā Bluetooth funkcija ir aktivizēta.
4. Savienojiet pāri austiņas ar mobilo tālruni. Lai uzzinātu vairāk, skatiet sava mobila tālruņa lietošanas instrukciju.

Piemērā tālāk ir parādīts, kā savienot pāri austiņas ar mobilo tālruni.

1. Savā mobilajā tālrunī ieslēdziet Bluetooth funkciju, izvēlieties Philips SHB5250.
2. Ja tiek prasīts, ievadiet austiņu paroli **“0000”** (četras nulles). Mobilajiem tālruņiem ar Bluetooth versiju 3.0 vai augstāku nav nepieciešams ievadīt paroli.

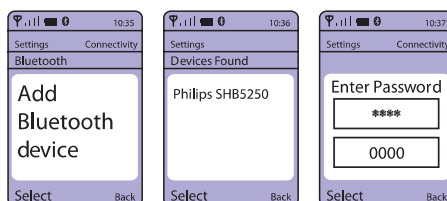

4. Austiņu lietošana

Austiņu savienošana ar Bluetooth ierīci

1. Ieslēdziet savu mobilo tālruni/Bluetooth ierīci.
2. Nospiediet un divas sekundes turiet nospiestu ieslēgšanas/izslēgšanas taustiņu, lai ieslēgtu austiņas.
 - ↳ LED indikators mirgo zilā krāsā.
 - ↳ Austiņas automātiski tiek savienotas ar pēdējo savienoto mobilo tālruni/Bluetooth ierīci. Ja pēdējā savienotā ierīce nav pieejama, tad austiņas mēģina savienoties ar priekšpēdējo savienoto ierīci.



Padoms

- Ja ieslēdzat savu mobilo tālruni/Bluetooth ierīci vai ieslēdzat Bluetooth funkciju tad, kad austiņas jau ir ieslēgtas, savienojiet savu mobilo tālruni/Bluetooth ierīci un austiņas manuāli.



Piezīme

- Ja austiņas piecu minūšu laikā nespēj savienoties ar nevienu Bluetooth ierīci, tad tās automātiski izslēgsies, lai taupītu baterijas enerģiju.

Zvanu un mūzikas atskaņošanas pārvaldība

Ieslēgšana/Izslēgšana

Uzdevums	Taustiņš	Darbība
Ieslēgt austiņas.	Ieslēgt/izslēgt, mūzikas/zvana vadība	Nospiež un divas sekundes turēt nospiestu.
Izslēgt austiņas.	Ieslēgt/izslēgt, mūzikas/zvana vadība	Nospiež un četras sekundes turēt nospiestu. <ul style="list-style-type: none">↳ Deg un izdziest baltais LED indikators.

Mūzikas atskaņošanas vadība

Uzdevums	Taustiņš	Darbība
Sākt vai pauzēt mūzikas atskaņošanu.	Ieslēgt/izslēgt, mūzikas/zvana vadība	Nospiež vienreiz.
Noregulēt skaļumu.	+/-	Nospiež vienreiz.
Pārlēkt uz priekšu.	+	Nospiež un paturēt.
Pārlēkt atpakaļ.	-	Nospiež un paturēt.

Zvanu vadība

Uzdevums	Taustiņš	Darbība
Atbildēt uz zvanu/beigt zvanu.	Ieslēgt/izslēgt, mūzikas/zvana vadība	Nospiež vienreiz. <ul style="list-style-type: none">↳ Viens pikstiens.
Zvana laikā pārslēgt zvanītāju.	Ieslēgt/izslēgt, mūzikas/zvana vadība	Nospiež divreiz. <ul style="list-style-type: none">↳ Viens pikstiens.

Citi austiņu indikatora statusi

Austiņu statuss	Indikatori
Austiņas ir savienotas ar Bluetooth ierīci, kad tās ir gaidstāves režīmā vai kad jūs klausāties mūziku.	LED indikators reizi 8 sekundēs mirgo zilā krāsā.
Austiņas ir gatavas savienošanai pārī.	LED indikators pamišus mirgo baltā un zilā krāsā.
Austiņas ir ieslēgtas, bet nav savienotas ar Bluetooth ierīci.	LED indikators ātri mirgo zilā krāsā. Ja piecu minūšu laikā neizdodas izveidot savienojumu, austiņas automātiski izslēdzas.
Zems baterijas enerģijas līmenis.	LED indikators trīs reizes 10 sekunžu laikā nomirgo baltā krāsā, līdz baterija ir pilnībā izlādējusies.
Baterija ir pilnībā uzlādēta.	Baltais LED indikators nedeg.

- Atskaņošanas laiks: 4,5 stundas
- Runāšanas laiks: 4,5 stundas
- Darbības laiks gaidstāves režīmā: 55 stundas
- Standarta laiks baterijas pilnai uzlādei: 2 stundas
- Atkārtoti uzlādējama litija polimēru baterija (120 mAh)
- Bluetooth 4.1, Bluetooth mono atbalsts (austiņu profils – HSP, brīvroku profils – HFP), Bluetooth stereo atbalsts (uzlabotais skaņas izplatīšanas profils – A2DP; audio/video tālvadības profils – AVRCP)
- Darbības diapazons: līdz 10 metriem
- Digitālās atbalss un trokšņa samazināšana
- Automātiska izslēgšanās



Piezīme

- Specifikācijas var tikt mainītas bez brīdinājuma.

6. Jūsu ievēribai

Atbilstības deklarācija

Ar šo Gibson Innovations paziņo, ka šī ierīce atbilst Eiropas Savienības direktīvas 1999/5/EK pamatprasībām un citiem būtiskajiem noteikumiem. Atbilstības deklarācija ir pieejama tiešsaistē www.p4c.philips.com.

Nolietotās ierīces un baterijas utilizācija



Jūsu ierīce ir izstrādāta un izgatavota, izmantojot augstas kvalitātes materiālus un sastāvdaļas, kurus var pārstrādāt un lietot atkārtoti.



Šis simbols uz ierīces norāda, ka ierīce atbilst Eiropas Savienības direktīvas 2012/19/ES prasībām.



Šis simbols nozīmē, ka ierīce satur iebūvētu atkārtoti uzlādējamu bateriju, uz kuru attiecas Eiropas Savienības direktīvas 2013/56/ES prasības, kas nosaka, ka bateriju nedrīkst izmest kopā ar parastiem sadzīves atkritumiem.

Mēs stingri iesakām jums nogādāt savu ierīci oficiālā nolietoto ierīču savākšanas punktā vai Philips servisa centrā, lai atbilstošs speciālists izņemtu atkārtoti uzlādējamu bateriju.

Lūdzu, noskaidrojiet informāciju par vietējo elektrisko un elektronisko ierīču un atkārtoti uzlādējamu bateriju atsevišķas savākšanas sistēmu.

Lūdzu, rīkojieties saskaņā ar vietējiem noteikumiem un nekad neizmetiet nolietotās elektroierīces un atkārtoti uzlādējamās baterijas kopā ar parastiem sadzīves atkritumiem. Pareiza nolietoto elektroierīču un atkārtoti uzlādējamu bateriju utilizācija palīdz novērst iespējamo kaitējumu apkārtējai videi un cilvēku veselībai.

Iebūvētās baterijas izņemšana

Piezīme

- Pirms izņemat iebūvēto bateriju, pārliecinieties, vai austiņas ir atvienotas no USB uzlādes kabeļa.

Ja jūsu valstī nav atsevišķas elektronisko ierīču savākšanas/utilizācijas sistēmas, jūs varat palīdzēt aizsargāt apkārtējo vidi, pirms austiņu utilizācijas izņemot un pareizi izmetot bateriju.

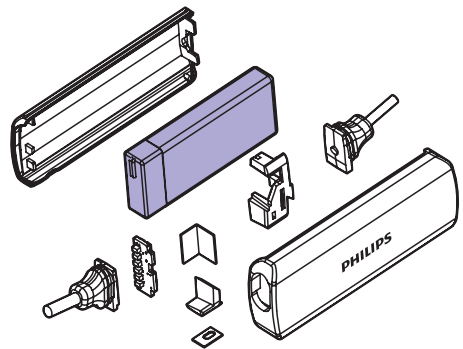

Atbilstība noteikumiem par elektromagnētiskajiem laukiem (EML)

Šī ierīce atbilst visiem piemērojamiem standartiem un noteikumiem attiecībā uz elektromagnētisko lauku iedarbību.

Vides aizsardzībai

Ražotājs ir izvairījies no visa nevajadzīgā iepakojuma lietošanas. Ierīces iepakojums ir izveidots tā, lai to varētu viegli sadalīt triju veidu materiālos: kartonā (kaste), putu polistirolā (amortizācijas materiāls) un polietilēnā (maisīni, aizsargājošā loksne).

Šī ierīce sastāv no materiāliem, kurus ir iespējams pārstrādāt un lietot atkārtoti, ja tās izjaukšanu veic specializētā uzņēmumā.

Lūdzu, ievērojiet vietējos noteikumus par iepakojuma materiālu, izlietoto bateriju un nolietoto ierīču utilizāciju.

Preču zīmes

Bluetooth

Bluetooth® vārdiskā preču zīme un logotipi ir Bluetooth SIG, Inc. īpašums, un Gibson Innovations tās izmanto saskaņā ar licenci. Citas preču zīmes un tirdzniecības zīmes ir to attiecīgo īpašnieku īpašums.

7. Biežāk uzdotie jautājumi

Bluetooth austiņas neieslēdzas.

Zems baterijas enerģijas līmenis. Uzlādējiet austiņas.

Bluetooth austiņas neizdodas savienot pāri ar mobilo tālruni.

Bluetooth funkcija ir izslēgta. Savā mobilajā tālrunī ieslēdziet Bluetooth funkciju, kā arī ieslēdziet tālruni, pirms ieslēdzat austiņas.

Savienošana pāri nedarbojas.

Pārliedzieties, vai austiņas ir savienošanas pāri režīmā.

- Izpildiet šajā lietošanas instrukcijā sniegtos norādījumus.
- Pirms atlaižat mūzikas/zvana vadības taustiņu, pārliedzieties, vai LED indikators pamišus mirgo baltā un zilā krāsā. Neatļaidiet taustiņu, ja LED indikators ir nomirgojis tikai zilā krāsā.

Mobilais tālrunis neatrod austiņas.

- Austiņas var būt savienotas ar citu iepriekš savienotu ierīci. Izslēdziet savienoto ierīci vai pārvietojiet to ārpus darbības diapazona.
- Savienošanas pāri atmiņa var būt atiestatīta, vai austiņas iepriekš tika savienotas pāri ar citu ierīci. Vēlreiz savienojiet pāri austiņas ar mobilo tālruni, kā aprakstīts lietošanas instrukcijā.

Bluetooth austiņas ir savienotas ar mobilo tālruni, kas ir aprīkots ar Bluetooth stereo funkciju, bet mūzika tiek atskaņota tikai mobilā tālruņa skaļrunī.

Skatiet sava mobilā tālruņa lietošanas instrukciju. Izvēlieties mūzikas atskaņošanu austiņās.

Skaņas kvalitāte ir slikta, un ir dzirdama čerkstoņa.

Bluetooth ierīce atrodas ārpus darbības diapazona. Samaziniet attālumu starp austiņām un Bluetooth ierīci vai novāciet starp tiem esošos šķēršļus.

Ja straumēšana no mobilā tālruņa ir ļoti lēna, tad ir slikta skaņas kvalitāte, vai arī audiosatura straumēšana nedarbojas vispār.

Pārliedzieties, vai jūsu mobilais tālrunis atbalsta ne tikai (mono) HSP/HFP, bet arī A2DP (skatiet "Tehniskie dati" 7.lpp.).

Mūzikas atskaņošana ir dzirdama, taču Bluetooth ierīcē to nav iespējams vadīt (piemēram, atskaņot/pauzēt/pārlēkt uz priekšu/atpakaļ).

Pārliedzieties, vai Bluetooth audioavots atbalsta AVRCP (skatiet "Tehniskie dati" 7.lpp.).

Turpmākam atbalstam, lūdzu, apmeklējiet www.philips.com/support.



2015 © Gibson Innovations Limited. Visas tiesības patur autors.

Šo produktu ir ražojis un tas tiek pārdots ar Gibson Innovations Ltd. atbildību, un Gibson Innovations Ltd. ir garantijas sniedzējs attiecībā uz šo produktu.

Philips un Philips vairoga emblēma ir Koninklijke Philips N.V. reģistrētas preču zīmes, un Gibson Innovations Limited tās izmanto saskaņā ar Koninklijke Philips N.V. licenci.

UM_SHB5250_00_EN_V1.0

CE 0890

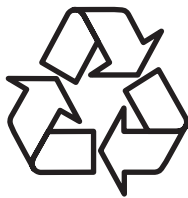

Apmeklējiet Philips internetā:
<http://www.philips.com>