

**PHILIPS**

**BASS+**

SHB3175

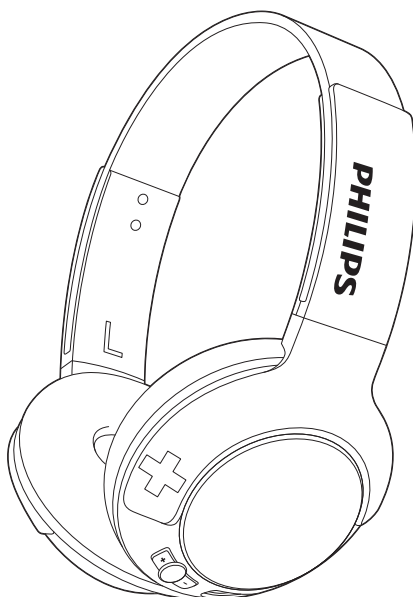

# Instrukcja obsługi

Aby uzyskać pomoc techniczną, zarejestruj swój produkt na stronie internetowej

[www.philips.com/support](http://www.philips.com/support)



# Spis treści

---

<b>1</b>	<b>Ważne informacje dotyczące bezpieczeństwa</b>	<b>2</b>
	Ochrona słuchu	2
	Informacje ogólne	2

---

<b>2</b>	<b>Słuchawki bezprzewodowe Bluetooth</b>	<b>4</b>
	Zawartość opakowania	4
	Inne urządzenia	4
	Opis słuchawek bezprzewodowych Bluetooth	4

---

<b>3</b>	<b>Czynności wstępne</b>	<b>6</b>
	Ładowanie słuchawek	6
	Parowanie słuchawek z telefonem komórkowym	6

---

<b>4</b>	<b>Korzystanie ze słuchawek</b>	<b>8</b>
	Podłączanie słuchawek do urządzenia Bluetooth	8
	Zarządzanie połączeniami i muzyką	8
	Zakładanie zestawu słuchawkowego	10

---

<b>5</b>	<b>Parametry techniczne</b>	<b>11</b>
----------	-----------------------------	-----------

---

<b>6</b>	<b>Uwaga</b>	<b>12</b>
	Deklaracja zgodności	12
	Utylizacja starych produktów i baterii	12
	Zgodność ze standardami EMF	12
	Znaki towarowe	13

---

<b>7</b>	<b>Często zadawane pytania</b>	<b>14</b>
----------	--------------------------------	-----------

# 1 Ważne informacje dotyczące bezpieczeństwa

## Ochrona słuchu



### Niebezpieczeństwo

- Aby uniknąć uszkodzenia słuchu, nie stosuj zbyt długo wysokich ustawień głośności w zestawie słuchawkowym. Ustaw głośność na bezpiecznym poziomie. Im głośniejszy jest dźwięk, tym krótszy jest bezpieczny czas słuchania.

Podczas korzystania z zestawu słuchawkowego stosuj się do poniższych zaleceń.

- Nie słuchaj zbyt głośno i zbyt długo.
- Zachowaj ostrożność przy zwiększaniu głośności dźwięku ze względu na dostosowywanie się słuchu.
- Nie zwiększaj głośności do takiego poziomu, przy którym nie słychać otoczenia.
- W potencjalnie niebezpiecznych sytuacjach używaj produktu z rozumą lub przestań go używać na jakiś czas.

- Narażenie na nadmierny hałas z zestawu słuchawkowego grozi utratą słuchu.
- Nie zaleca się jeździć samochodem z obiema słuchawkami zestawu słuchawkowego na uszach; w niektórych krajach jest to zabronione.
- Dla własnego bezpieczeństwa unikaj podczas jazdy czynników rozpraszających, takich jak rozmowy przez telefon i słuchanie muzyki, a także unikaj innych potencjalnie niebezpiecznych sytuacji.

## Informacje ogólne

Aby zapobiec uszkodzeniu lub wadliwemu działaniu:

### Przestroga

- Nie narażaj zestawu słuchawkowego na działanie nadmiernego ciepła.
- Chroń zestaw słuchawkowy przed upadkiem.
- Nie narażaj zestawu słuchawkowego na kontakt z kapiącą lub przyskającą wodą.
- Nie zanurzaj zestawu słuchawkowego w wodzie.
- Nie stosuj żadnych środków czyszczących zawierających alkohol, amoniak, benzen lub materiały ścierne.
- Do czyszczenia produktu używaj miękkiej, nie strzępiącej się ściereczki zwilżonej niewielką ilością wody lub wody z delikatnym mydłem.
- Zabezpiecz wbudowany akumulator przed wysokimi temperaturami (światłem słonecznym, ogniem itp.).
- Nieprawidłowe włożenie baterii stwarza niebezpieczeństwo wybuchu. Baterię można wymienić tylko na egzemplarz tego samego lub odpowiedniego typu.

### Temperatura i wilgotność podczas eksploatacji i przechowywania

- Z urządzenia należy korzystać oraz przechowywać je w temperaturze od 0°C (32°F) do 55°C (131°F), przy wilgotności względnej do 90%.

- W niskich i wysokich temperaturach żywotność akumulatora może być krótsza.

## 2 Słuchawki bezprzewodowe Bluetooth

Gratulujemy zakupu i witamy w firmie Philips! Aby w pełni skorzystać z oferowanej przez firmę Philips pomocy, zarejestruj swój produkt na stronie [www.philips.com/welcome](http://www.philips.com/welcome). Bezprzewodowe słuchawki firmy Philips umożliwiają:

- wygodne prowadzenie rozmów w trybie głośnomówiącym,
- bezprzewodowe słuchanie muzyki i sterowanie nią,
- przełączanie się między połączeniami a muzyką.

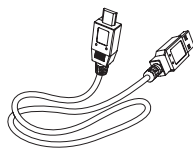

Przewód USB do ładowania  
(przeznaczony wyłącznie do tego celu)



Przewód audio



Skrócona instrukcja obsługi

---

### Zawartość opakowania

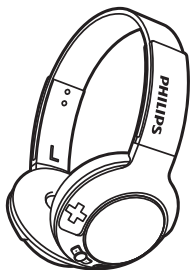

Słuchawki bezprzewodowe Philips  
Bluetooth BASS+ Over-Ear (SHB3175)

---





### Inne urządzenia

Telefon komórkowy lub urządzenie (np. laptop, palmtop, adaptery Bluetooth, odtwarzacze MP3 itp.) z obsługą technologii Bluetooth zgodne z zestawem słuchawkowym (patrz 'Parametry techniczne' na str. 11).

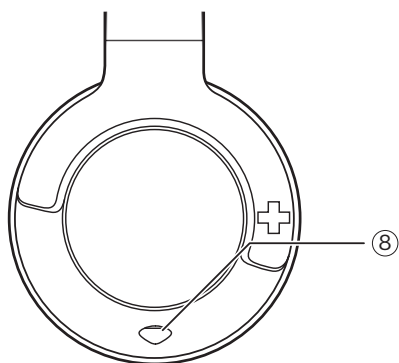
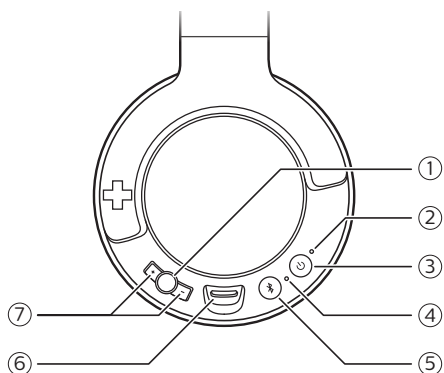
## Opis słuchawek bezprzewodowych Bluetooth

- ⑥ Gniazdo ładowania micro-USB
- ⑦ +/-  
Przycisk regulacji głośności
- ⑧ Przewód audio



- ①  Przycisk sterowania muzyką/połączeniami/utworami
- ②  Wskaźnik LED
- ③  Wyłącznik
- ④  Przycisk parowania/wyciszenia
- ⑤  Mikrofon

# 3 Czynności wstępne

## Ładowanie słuchawek

### Uwaga

- Przed pierwszym użyciem słuchawek należy ładować je przez co najmniej 5 godzin, aby zapewnić optymalną pojemność i żywotność akumulatora.
- Celem uniknięcia uszkodzeń należy korzystać wyłącznie z oryginalnego przewodu USB.
- Przed rozpoczęciem ładowania słuchawek należy zakończyć rozmowę, ponieważ z chwilą rozpoczęcia ładowania słuchawki się wyłączą.
- W trakcie ładowania słuchawek można z nich korzystać w zwykły sposób.

Podłącz dołączony do zestawu przewód USB do ładowania do:

- gniazda ładowania micro-USB w słuchawkach,
  - certyfikowanej ładowarki/portu USB w komputerze.
- ↳ Wskaźnik LED świeci na biało podczas ładowania słuchawek i gaśnie po ich pełnym naładowaniu.



### Wskazówka

- Pełne ładowanie trwa zwykle 3 godziny.

## Parowanie słuchawek z telefonem komórkowym

Przed pierwszym użyciem słuchawek z telefonem komórkowym należy sparować oba urządzenia. Pomyślnie

przeprowadzony proces parowania pozwoli nawiązać unikatowe, szyfrowane połączenie pomiędzy słuchawkami i telefonem komórkowym. Słuchawki przechowują w pamięci ostatnie 8 urządzeń. Gdy sparowane są już więcej niż 8 urządzenia, najwcześniej sparowane urządzenie zostanie zastąpione nowym.

- 1 Upewnij się, że słuchawki są w pełni naładowane.
- 2 Naciśnij i przytrzymaj przez 2 sekundy przycisk , aby włączyć słuchawki.
- 3 Naciśnij przycisk  i przytrzymaj go do czasu, aż wskaźnik LED zacznie migać na przemian na niebiesko i biało.
  - ↳ Słuchawki pozostaną w trybie parowania przez 5 minut.
- 4 Sprawdź, czy telefon komórkowy jest włączony i czy jest aktywna jego funkcja Bluetooth.
- 5 Sparuj słuchawki z telefonem komórkowym. Szczegółowe informacje można znaleźć w instrukcji obsługi telefonu komórkowego.

Poniższy przykład przedstawia sposób parowania zestawu słuchawkowego z telefonem komórkowym.

- 1 Włącz funkcję Bluetooth w telefonie komórkowym, a następnie wybierz model **BASS+ Over-Ear**.
- 2 Wprowadź kod zestawu słuchawkowego „0000” (4 zera), jeśli zostanie wyświetlony stosowny monit. W przypadku telefonów komórkowych wyposażonych w technologię Bluetooth w wersji 3.0 lub nowszej podawanie kodu nie jest konieczne.





BASS+ Over-Ear

# 4 Korzystanie ze słuchawek

## Podłączanie słuchawek do urządzenia Bluetooth

- 1 Włącz telefon komórkowy/urządzenie Bluetooth.
- 2 Naciśnij i przytrzymaj  przez 2 sekundy, aby włączyć słuchawki.
  - ↳ Niebieski wskaźnik LED będzie migał.
  - ↳ Słuchawki automatycznie połączą się ponownie z ostatnim podłączonym telefonem komórkowym/urządzeniem Bluetooth. Jeśli ostatnie urządzenie jest niedostępne, słuchawki nawiążą połączenie z przedostatnim podłączonym urządzeniem.

### Wskazówka



- Jeśli włączenie telefonu komórkowego/urządzenia Bluetooth lub jego funkcji Bluetooth nastąpi po włączeniu słuchawek, należy ponownie ręcznie połączyć słuchawki i telefon komórkowy/urządzenie Bluetooth.

### Uwaga



- Jeśli w ciągu 5 minut nie uda się połączyć słuchawek z żadnym urządzeniem Bluetooth będącym w zasięgu, słuchawki wyłączą się automatycznie w celu przedłużenia żywotności akumulatora.

## Zarządzanie połączeniami i muzyką

Wł./wyt.



Działanie	Przycisk	Czynność
Włączanie słuchawek		Naciśnij i przytrzymaj przez 2 sekundy.
Wyłączanie słuchawek.		Naciśnij i przytrzymaj przez 6 sekundy. ↳ Biały wskaźnik LED włącza się i stopniowo gaśnie.

### Sterowanie odtwarzaniem muzyki

Działanie	Przycisk	Czynność
Odtwarzanie lub wstrzymanie muzyki.		Naciśnij 1 raz.
Regulacja poziomu głośności.	+/-	Naciśnij raz lub naciśnij i przytrzymaj.
Pomijanie do przodu.		Naciśnij dwukrotnie.
Pomijanie do tyłu.		Naciśnij i przytrzymaj przez 2 sekundy.

### Sterowanie połączeniami

Działanie	Przycisk	Czynność
Odbieranie/kończenie połączenia.		Naciśnij 1 raz. ↳ 1 sygnał dźwiękowy.

Odrzucanie połączenia przychodzącego.		Naciśnij i przytrzymaj przez 2 sekundy. ↳ 1 długi sygnał dźwiękowy.
Przełączanie rozmówcy podczas połączenia.		Naciśnij i przytrzymaj przez 2 sekundy.
Wyciszenie/włączanie mikrofonu podczas rozmowy.		Naciśnij 1 raz. ↳ 1 sygnał dźwiękowy.

Niski poziom naładowania akumulatora.	Biały wskaźnik LED miga 3 razy na każde 150 sekund, aż do rozładowania.
Akumulator jest w pełni naładowany.	Biały wskaźnik LED nie świeci się.

### Sterowania głosem

Task	Button	Operation
Siri/Google Now.		Naciśnij i przytrzymaj przez 2 sekundy.

### Inne stany wskaźnika zestawu słuchawkowego

Stan zestawu słuchawkowego	Wskaźnik
Słuchawki są podłączone do urządzenia Bluetooth, gdy zestaw jest trybie gotowości lub trwa słuchanie muzyki.	Niebieski wskaźnik LED miga co 8 sekund.
Słuchawki są gotowe do sparowania.	Wskaźnik LED miga na przemian na niebiesko i biał.
Słuchawki są włączone, ale nie są podłączone do urządzenia Bluetooth.	Niebieski wskaźnik LED szybko miga.

---

## Połączenie przewodowe

Gdy poziom naładowania akumulatora jest zbyt niski, można także użyć słuchawek z dołączonym do zestawu przewodem audio. Przed rozpoczęciem korzystania z przewodu audio upewnij się, że słuchawki są wyłączone. Podłącz dołączony do zestawu przewód audio do słuchawek i do zewnętrznego urządzenia audio.

---

## Noszenie słuchawek

Dostosuj pałąk do głowy.

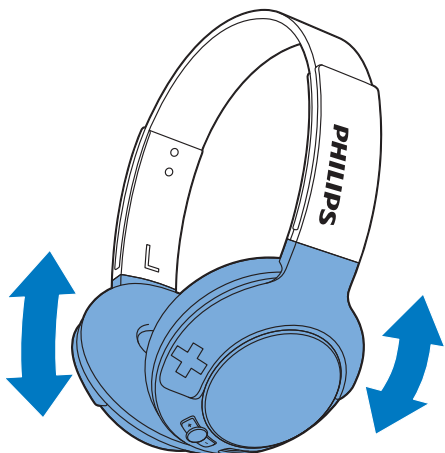

---

## Składanie do kompaktowych rozmiarów

Po zakończeniu korzystania ze słuchawek złoż je w celu łatwiejszego przechowywania.

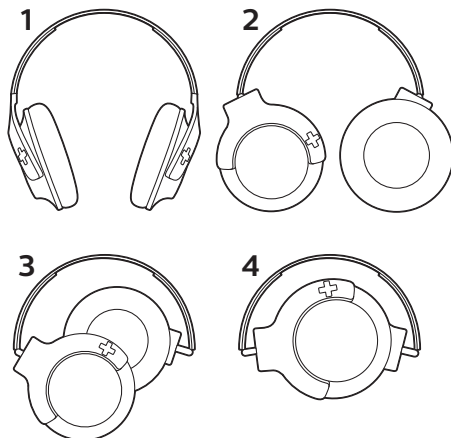

# 5 Parametry techniczne

- Czas słuchania muzyki: do 12 godzin  
Czas rozmów: do 12 godzin
- Tryb gotowości: do 166 godzin
- Typowy czas pełnego ładowania: 3 godziny
- Akumulator litowo-polimerowy (240 mAh)
- Gniazdo audio 3,5 mm dla trybu przewodowego słuchawek
- Bluetooth 4.1, obsługa dźwięku monofonicznego Bluetooth (profil słuchawkowy — HSP, profil głośnomówiący — HFP), obsługa dźwięku stereofonicznego Bluetooth (profil zaawansowanej dystrybucji audio — A2DP; profil zdalnego sterowania sprzętem audio-wideo — AVRCP)
- Zakres częstotliwości: 2,402–2,480 GHz
- Zasilanie nadajnika: < 20 dBm
- Zasięg: do 10 metrów
- Redukcja echa cyfrowego i szumów
- Funkcja automatycznego wyłączania



## Uwaga

- Dane techniczne mogą ulec zmianie bez powiadomienia.

# 6 Uwaga

## Deklaracja zgodności

Firma Gibson Innovations niniejszym oświadcza, że ten produkt spełnia wszystkie niezbędne wymagania oraz inne ważne wytyczne dyrektywy 2014/53/EU. Deklarację zgodności można znaleźć na stronie internetowej pod adresem [www.p4c.philips.com](http://www.p4c.philips.com).

## Utylizacja starych produktów i baterii



To urządzenie zostało zaprojektowane i wykonane z materiałów oraz komponentów wysokiej jakości, które nadają się do ponownego wykorzystania.



Ten symbol na produkcie oznacza, że produkt podlega postanowieniom Dyrektywy Europejskiej 2012/19/EU.



Ten symbol oznacza, że produkt zawiera baterie opisane w treści Dyrektywy Europejskiej 2013/56/EU, których nie można zutylizować z pozostałymi odpadami domowymi. Należy zapoznać się z lokalnymi przepisami dotyczącymi składowania zużytych produktów elektrycznych i

elektrycznych oraz baterii. Należy postępować zgodnie z lokalnymi przepisami i nigdy nie należy wyrzucać produktu ani baterii ze zwykłymi odpadami gospodarstwa domowego. Prawidłowa utylizacja zużytych produktów i baterii pomaga chronić środowisko naturalne oraz ludzkie

## Wymywanie wbudowanego akumulatora



### Uwaga

- Przed wyjęciem akumulatora upewnij się, że przewód do ładowania USB jest odłączony od zestawu słuchawkowego.

Jeśli w Twoim kraju zamieszkania nie obowiązuje system gromadzenia/utylizacji odpadów elektrycznych, możesz chronić środowisko, wyjmując z zestawu akumulator przed jego wyrzuceniem, i przekazując go do powtórnego przetworzenia.

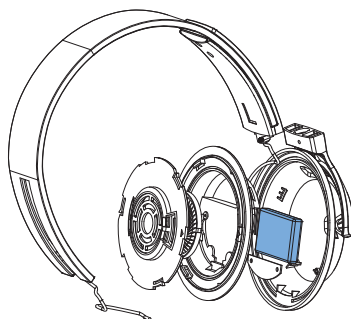

## Zgodność ze standardami EMF

Ten produkt spełnia wszystkie normy i jest zgodny z wszystkimi przepisami

dotyczącymi narażenia na działanie pól elektromagnetycznych.

### Ochrona środowiska

Producent dołożył wszelkich starań, aby wyeliminować zbędne środki pakunkowe. Użyte środki pakunkowe można z grubsza podzielić na trzy grupy: tektura (karton), pianka polistyrenowa (boczne elementy ochronne) i polietylen (worki foliowe, folia ochronna).

Urządzenie zbudowano z materiałów, które mogą zostać poddane utylizacji oraz ponownemu wykorzystaniu przez wyspecjalizowane przedsiębiorstwa. Prosimy zapoznać się z obowiązującymi w Polsce przepisami dotyczącymi utylizacji materiałów pakunkowych, rozładowanych baterii oraz zużytych urządzeń elektronicznych.

---

## Google

Google i logo Google są zastrzeżonymi znakami towarowymi firmy Google Inc.

---

## Znaki towarowe

---

### Bluetooth

Znak słowny i logo Bluetooth® są zastrzeżonymi znakami towarowymi firmy Bluetooth SIG, Inc. Każde wykorzystanie takich znaków przez firmę Gibson Innovations Limited wymaga licencji. Inne znaki towarowe i nazwy handlowe są własnością odpowiednich firm.

---

### Siri

Siri jest znakiem towarowym firmy Apple Inc., zastrzeżonym w Stanach Zjednoczonych, i innych krajach.

# 7 Często zadawane pytania

Zestaw słuchawkowy Bluetooth nie włącza się.

Poziom naładowania akumulatora jest niski. Naładuj zestaw słuchawkowy.

Nie można sparować zestawu słuchawkowego Bluetooth z telefonem komórkowym.

Funkcja Bluetooth jest wyłączona. Włącz funkcję Bluetooth w telefonie komórkowym i włącz telefon przed włączeniem zestawu słuchawkowego.

Nie można przeprowadzić parowania.

Upewnij się, że zestaw słuchawkowy znajduje się w trybie parowania.

- Wykonaj czynności opisane w niniejszej instrukcji. (patrz 'Parowanie słuchawek z telefonem komórkowym' na str. 6)
- Przed zwolnieniem przycisku  upewnij się, że wskaźnik LED miga na przemian na niebiesko i biało. Nie przestawaj przytrzymywać przycisku, jeśli wskaźnik LED świeci jedynie na niebiesko.

Telefon komórkowy nie wykrywa zestawu słuchawkowego.

- Zestaw słuchawkowy mógł zostać podłączony do innego, wcześniej sparowanego urządzenia. Wyłącz podłączone urządzenie lub umieść je poza zasięgiem.
- Parowanie zostało zresetowane lub zestaw słuchawkowy został wcześniej sparowany z innym urządzeniem. Ponownie sparuj zestaw słuchawkowy z telefonem komórkowym w sposób opisany w niniejszej instrukcji (patrz 'Parowanie słuchawek z telefonem komórkowym' na str. 6).

Zestaw słuchawkowy jest podłączony do telefonu komórkowego obsługującego dźwięk stereofoniczny Bluetooth, jednak muzyka jest odtwarzana wyłącznie z głośnika telefonu.

Więcej informacji można znaleźć w instrukcji obsługi telefonu komórkowego. Wybierz odpowiednią opcję, aby słuchać muzyki przez zestaw słuchawkowy.

Jakość dźwięku jest niska i słychać trzaski.

Urządzenie Bluetooth znajduje się poza zasięgiem. Zmniejsz odległość między zestawem słuchawkowym a urządzeniem Bluetooth lub usuń przeszkody znajdujące się między nimi.

Jakość dźwięku przesyłanego strumieniowego z telefonu jest niska, przesyłanie dźwięku nie działa lub odbywa się bardzo wolno.

Upewnij się, że telefon komórkowy obsługuje nie tylko profil HSP/HFP (monofoniczny), ale także profil A2DP (patrz 'Parametry techniczne' na str. 11).



Słyszę muzykę, nie mogę jednak nią sterować za pomocą urządzenia Bluetooth (np. odtwarzać, wstrzymywać odtwarzania, przewijać odtwarzania do przodu lub do tyłu).

Upewnij się, że źródło dźwięku Bluetooth obsługuje profil AVRCP (patrz 'Parametry techniczne' na str. 11).

Słuchawki nie działają po podłączeniu przewodu audio.

Funkcja mikrofonu zostaje wyłączona po podłączeniu przewodu audio 3,5 mm do zestawu słuchawkowego. W takiej sytuacji słuchawki umożliwiają tylko słuchanie muzyki.

Pomoc techniczną można uzyskać na stronie [www.philips.com/support](http://www.philips.com/support).



2017 © Gibson Innovations Limited. Wszelkie prawa zastrzeżone.

Ten produkt został wyprodukowany i jest sprzedawany na odpowiedzialność firmy Gibson Innovations Ltd. Firma Gibson Innovations Ltd. jest gwarantem w odniesieniu do tego produktu.

Philips i emblemat tarczy Philips są zastrzeżonymi znakami towarowymi firmy Koninklijke Philips N.V. i są używane na podstawie licencji firmy Koninklijke Philips N.V.

UM\_SHB3175\_00\_pl\_V1.0  
WK1725

