

PHILIPS

BASS +

SHB3075

Naudojimosi instrukcijų knygelė

“Bluetooth”
bevielės ausinės

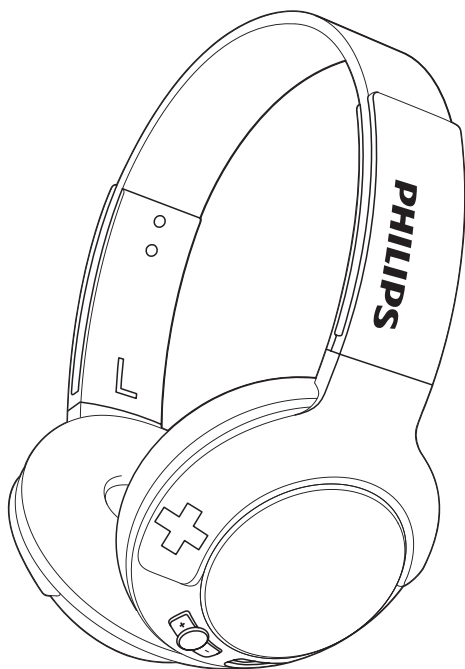

Užregistruokite savo prietaisą ir gaukite pagalbą internete

www.philips.com/support

Turinys

1	Svarbios pastabos dėl saugumo	4
	Klausymosi saugumas	4
	Bendra informacija	4

2	Jūsų “Bluetooth” bevielės ausinės	5
	Ką rasite dėžutėje	5
	Kiti įrenginiai	5
	Jūsų “Bluetooth” bevielių ausinių apžvalga	6

3	Pradžia	7
	Ausinių įkrovimas	7
	Ausinių sujungimas (“suporavimas”) su Jūsų mobiliuoju telefonu	7

4	Ausinių naudojimas	8
	Ausinių prijungimas prie “Bluetooth” įrenginio	8
	Jūsų skambučių ir muzikos valdymas	8
	Jūsų ausinių dėvėjimas	9

5	Techniniai duomenys	10
----------	----------------------------	-----------

6	Pastabos	11
	Atitikimo deklaracija	11
	Seno įrenginio ir baterijų išmetimas	11
	Suderinamumas su elektromagnetiniais laukais (EMF)	12
	Prekiniai ženklai	12

7	Dažniausiai užduodami klausimai	13
----------	--	-----------

1 Svarbios pastabos dėl saugumo

Klausymosi saugumas



Pavojus

- Norėdami išvengti galimų klausos pažeidimų, nesiklausykite ausinių dideliu garsumu ilgą laiką ir nustatykite saugų garsumo lygį. Kuo didesnis garsumas, tuo trumpesnis saugus klausymosi laikas.

Kai naudojotės ausinėmis, vadovaukitės toliau nurodytomis taisyklėmis:

- Klausykitės vidutiniu garsumu, darykite pertraukas.
- Nuolat nedidinkite garsumo, kadangi Jūsų klausos priemonės pripranta.
- Nedidinkite garsumo iki tokio lygio, kad nebegirdėtumėte, kas vyksta aplink Jus.
- Pavojingose situacijose nesinaudokite grotuvu.
- Didelis garso spaudimas iš ausinių gali stipriai pažeisti klausą.
- Nerekomenduojamas naudojimas ausinėmis, uždengus abi ausis, vairavimo metu. Tai gali sukelti grėsmę kelyje ir kai kuriose šalyse tai yra draudžiama.

- Savo paties saugumui venkite blaškymosi, tokio kaip muzika ar telefono pokalbiai, kuomet esate eismo dalyvis ar kitose galimai pavojingose situacijose.
- Yra sprogo rizika, jei baterija bus netinkamai pakeista. Baterijas keiskite tik turėdami tokio pačio ar atitinkamo tipo baterijas.

Bendra informacija

Norėdami išvengti žalos ar netinkamo veikimo:



Išspėjimas

- Nelaikykite ausinių dideliame karštyje.
- Nenumeskite ausinių.
- Ant ausinių niekas neturėtų lašėti ar taškytis.
- Nemerkitė ausinių į vandenį.
- Nenaudokite jokių valiklių su alkoholiu, amoniaku, benzolu ar šveičiamosiomis dalelėmis.
- Jei ausines reikia valyti, naudokite minkštą šluostę. Jei reikia, sudrėkinkite šluostę nedideliu kiekiu vandens ar muilo tirpalo.
- Integruotą bateriją saugokite nuo didelio karščio, tokio kaip saulės spinduliai, ugnis ar panašiai.

Apie veikimo ir laikymo temperatūrą

- Naudokite ar laikykite įrenginį temperatūroje tarp -15°C ir 55°C (iki 90 % santykinio drėgnumo).
- Baterijos gali veikti trumpiau, jei temperatūra yra žemesnė arba aukštesnė.

2 Jūsų “Bluetooth” bevielės ausinės

Sveikiname su nauju pirkiniumi ir sveiki prisijungę prie Philips!

Norėdami visapusiškai naudotis Philips siūloma pagalba, užregistruokite savo įrenginį internete, adresu

www.philips.com/welcome.

Su šiomis Philips bevielėmis ausinėmis, Jūs galite:

- Mėgautis patogiu bevieliumi laisvų rankų skambinimu;
- Mėgautis ir valdyti muziką bevieliumi būdu;
- Perjungti tarp pokalbių ir muzikos;

Ką rasite dėžutėje

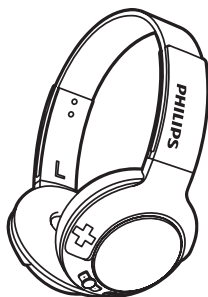

Philips “Bluetooth” bevielės ausinės
BASS+ On-Ear (SHB3075)

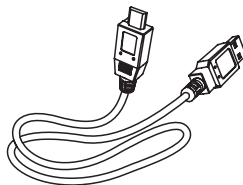

USB įkrovimo laidas (skirtas tik įkrovimui)







Greitos pradžios gidas

Kiti įrenginiai

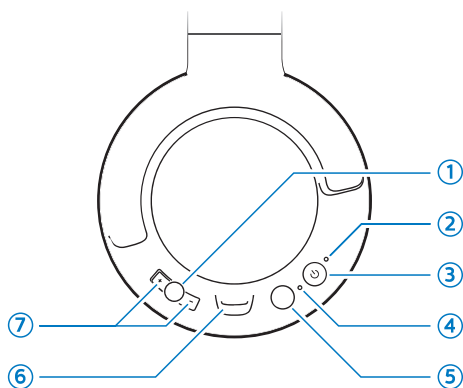
Mobilusis telefonas ar įrenginys (pvz., nešiojamas kompiuteris, PDA, “Bluetooth” adapteriai, MP3 grotuvai ir pan.), kurie turi “Bluetooth” funkciją ir yra suderinami su ausinėmis (skaitykite skyrių “Techniniai duomenys, esantį 10 puslapyje).

Jūsų “Bluetooth” bevielių ausinių apžvalga



1.  Muzikos/skambučio/ takelio valdymo mygtukas
2. **LED indikatorius**
3.  Įjungimo/ išjungimo mygtukas
4. **Mikrofonas**
5.  “Suporavimo” / Garso užtildymo mygtukas
6. **Mikro USB įkrovimo lizdas**
7. **+/-**
Garsumo valdymo mygtukas

3 Pradžia

Ausinių įkrovimas

Pastaba

- Prieš naudodamiesi ausinėmis pirmą kartą, įkraukite bateriją 5 valandas, kad pasiektumėte optimalų baterijos įkrovimą bei tarnavimo laiką.
- Naudokite tik originalų USB įkrovimo laidą, kad išvengtumėte žalos.
- Prieš įkraudami ausines, baikite pokalbį, nes ausinių prijungimas prie pakrovėjo automatiškai išjungia ausines.
- Įkrovimo metu galite įprastai naudotis ausinėmis.

Prijunkite komplekte pateiktą USB įkrovimo laidą prie:

- ausinėse esančio mikro USB įkrovimo lizdo
 - kompiuteryje esančio įkrovimo/USB lizdo
- ↳ įkrovimo metu LED indikatorius dega baltai, ir išsijungia, kai ausinės yra visiškai įkrautos.



Patarimas

- Įprastai, visiškai įkrauti ausines užtrunka 3 valandas.

Ausinių sujungimas ("suporavimas") su Jūsų mobiliuoju telefonu

Prieš naudodami ausines su savo mobiliuoju telefonu pirmąjį kartą, Jūs

turite juos sujungti (atlikti "suporavimo" procedūrą). Sėkmingas "suporavimas" sukuria unikalų užkoduotą ryšį tarp ausinių ir mobiliojo telefono. Ausinės išsaugo paskutinius 8 sujungimus savo atmintyje. Jei bandysite "suporuoti" daugiau nei 8 įrenginius, pirmasis "suporuotas" įrenginys bus pakeistas nauju.

- 1 Įsitikinkite, kad ausinės yra pilnai įkrautos.
- 2 Nuspauskite ir 2 sekundes palaikykite nuspaudę  mygtuką, kad įjungtumėte ausines.
- 3 Nuspauskite ir palaikykite nuspaudę  mygtuką, kol LED indikatorius ims pakaitomis mirksėti baltai ir mėlynai.
- 4 Įjunkite "Bluetooth" funkciją savo mobiliajame telefone.
 - ↳ Ausinėse įjungiamas sujungimo ("poravimo") režimas, kuris trunka 5 minutes.
- 5 Sujunkite ("suporuokite") ausines su mobiliuoju telefonu. Norėdami sužinoti daugiau, skaitykite savo mobiliojo telefono naudojimosi instrukcijų knygele.

Toliau pateikiamas pavyzdys, rodantis, kaip "suporuoti" ausines su Jūsų mobiliuoju telefonu.

- 1 Aktyvuokite "Bluetooth" funkciją savo mobiliajame telefone, pasirinkite **BASS+ On-Ear**.
- 2 Įveskite ausinių slaptažodį **"0000"** (4 nuliai), jei bus prašoma. Jei turite mobilųjį telefoną su "Bluetooth 3.0" arba vėlesne versija, slaptažodžio įvesti nereikės.



BASS+ On-Ear

4 Ausinių naudojimas

Ausinių prijungimas prie "Bluetooth" įrenginio

- 1 Įjunkite mobilųjį telefoną / "Bluetooth" įrenginį.
- 2 Nuspauskite ir 2 sekundes palaikykite nuspaudę , kad ausinės įsijungtų.
 - ↳ Mirksi mėlynas LED indikatorius.
 - ↳ Ausinės automatiškai prisijungia prie paskutinio prijungto įrenginio. Jei paskutinis naudotas įrenginys nepasiekiamas, jungiamasi prie priešpaskutinio prijungto įrenginio.



Patarimas

- Jei mobilųjį telefoną / "Bluetooth" įrenginį ar "Bluetooth" funkciją įjungiame po to, kai įjungėte ausines, jums reikės iš naujo prijungti ausines ir mobilųjį telefoną / "Bluetooth" įrenginį rankiniu būdu.





Pastaba



- Jei ausinės nesusijungia su jokių "Bluetooth" įrenginiu per 5 minutes, jos automatiškai išsijungia, kad taupyti baterijų energiją.

Jūsų skambučių ir muzikos valdymas

Įjungimas/išjungimas

Užduotis	Mygtukas	Veiksmas
Įjungti ausines.		Nuspauskite ir palaikykite nuspaudę 2 sekundes.
Išjungti ausines.		Nuspauskite ir palaikykite nuspaudę 6 sekundes. <ul style="list-style-type: none">↳ Baltas LED indikatorius užsidega ir išsijungia.

Muzikos valdymas

Užduotis	Mygtukas	Veiksmas
Groti muziką arba ją laikinai sustabdyti.		Spauskite mygtuką vieną kartą.
Pareguliuoti garsumo lygį.	+/-	Spauskite mygtuką vieną kartą arba spauskite ir palaikykite nuspaudę.
Prasukti į priekį.		Spauskite du kartus.
Prasukti atgal.		Nuspauskite ir palaikykite nuspaudę 2 sekundes.

Skambučių valdymas

Užduotis	Mygtukas	Veiksmas
Atsiliiepti į skambutį arba baigti pokalbį.	⊙	Spauskite mygtuką vieną kartą. ↳ 1 pyptelėjimas.
Atmesti įeinantį skambutį.	⊙	Nuspauskite ir palaikykite nuspaudę 2 sekundes. ↳ 1 pyptelėjimas.
Pakeisti pašnekovą pokalbio metu.	⊙	Nuspauskite ir palaikykite nuspaudę 2 sekundes.
Išjungti/įjungti mikrofoną pokalbio metu.	✳	Spauskite mygtuką vieną kartą. ↳ 1 pyptelėjimas.

Valdymas balsu

Užduotis	Mygtukas	Veiksmas
Siri/Google Now.	✳	Nuspauskite ir palaikykite nuspaudę 2 sekundes.

Kitos ausinių būsenos ir indikatoriai

Ausinių būseną	Indikatorius
Ausinės prijungiamos prie “Bluetooth” įrenginio, kai ausinės yra budėjimo režime arba kai Jūs klausotės muzikos.	Mėlynas LED indikatorius sumirksi kas 8 sekundes.

Ausinės yra paruoštos sujungimui (“suporavimui”).

LED indikatorius pakaitomis mirksi baltai ir mėlynai.

Ausinės yra įjungtos, bet neprijungtos prie “Bluetooth” įrenginio.

Mėlynas LED indikatorius greitai mirksi. Jei sujungimas neįmanomas, ausinės išsijungs per 5 minutes.

Baterija baigia išsikrauti.

Baltas LED indikatorius mirksės 3 kartus kas 150 sekundžių, kol įrenginys išsijungs.

Baterija visiškai įkrauta.

Baltas LED indikatorius išsijungia.

Jūsų ausinių dėvėjimas

Pareguliuokite galvos juostą, kad geriausiai prisitaikytų prie Jūsų galvos.

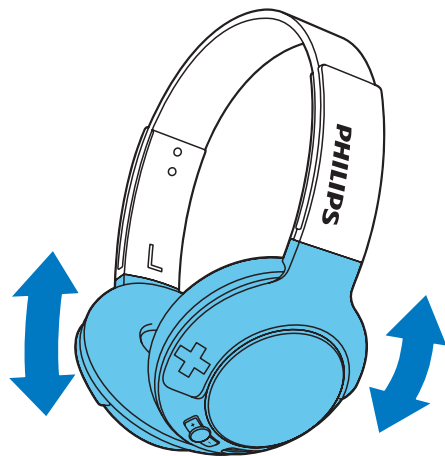

5 Techniniai duomenys

- Muzikos grojimo laikas: 12 valandų
- Pokalbio laikas: 12 valandų
- Budėjimo laikas: 166 valandos
- Įprastas pilno įkrovimo laikas: 3 valandos
- Įkraunama ličio-polimerų baterija (240 mAh)
- “Bluetooth 4.1”, “Bluetooth mono” suderinamumas (Ausinių profilis - HSP, Hands-Free profilis - HFP), “Bluetooth stereo” suderinamumas (Advanced Audio Distribution profilis - A2DP; Audio Video Remote Control profilis - AVRCP).
- Dažnio diapazonas: 2.402-2.480GHz
- Siųstuvo galingumas: < 20dBm
- Veikimo diapazonas: iki 10 metrų
- Skaitmeninis aido ir trukdžių mažinimas
- Automatinis išsijungimas

Pastaba

- Techniniai duomenys gali keistis be išankstinio perspėjimo.

6 Pastabos

Atitikimo deklaracija

Gibson Innovations pareiškia, jog šis gaminys atitinka esminius reikalavimus bei kitas nuostatas, numatytas 2014/53/EU Direktyvoje. Atitikimo Deklaracijos kopiją galite rasti interneto svetainėje www.p4c.philips.com.

Seno įrenginio ir baterijų išmetimas



Jūsų įrenginys sukurtas naudojant aukštos kokybės medžiagas ir komponentus, kurie gali būti perdirbami arba naudojami dar kartą.



Jeigu prie savo įrenginio matote nubraukto atliekų konteinerio paveiksluką, tai reiškia, kad įrenginys pagamintas pagal Europos Direktyvą 2012/19/EU.



Šis simbolis reiškia, kad produkto sudėtyje yra integruota įkraunama baterija, pagaminta pagal Europos Direktyvą 2013/56/EU, ir jos negali būti išmetamos kartu su kitomis namų apyvokos šiukšlėmis.

Mes primygtinai patariame nunešti savo įrenginį į oficialų surinkimo punktą arba į Philips paslaugų centrą, kad baterija būtų profesionaliai išimta.

Pasidomėkite vietinėmis elektros ir elektronikos produktų bei įkraunamų baterijų atsikratymo/išmetimo taisyklėmis. Laikykitės vietinių taisyklių ir nemeskite seno produkto bei įkraunamų baterijų kartu su kitomis namų apyvokos atliekomis. Teisingas atsikratymas senu produktu bei įkraunamomis baterijomis padės sumažinti neigiamas pasekmes gamtai ir žmonių sveikatai.

Integruotos baterijos išėmimas



Ispėjimas

- Prieš išimdami bateriją įsitikinkite, kad ausinės yra atjungtos nuo USB įkrovimo laido.

Jei Jūsų šalyje nėra surinkimo/perdirbimo sistemos elektronikos įrenginiams, Jūs galite apsaugoti aplinką išimdami ir perdirbdami bateriją prieš išmesdami ausines.

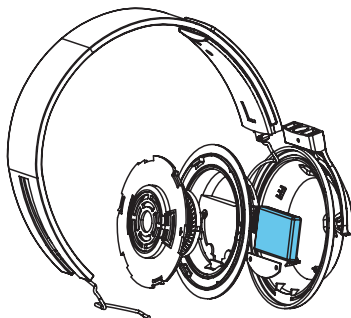

Suderinamumas su elektromagnetiniais laukais (EMF)

Šis įrenginys atitinka standartus ir taisykles, susijusias su elektromagnetinių laukų poveikiu.

Aplinkosaugos informacija

Į įpakavimą neįeina jokia nereikalinga medžiaga. Mes skyrėme daug pastangų, kad sumažintume įpakavimo dydį ir padarytume jį lengvai išskiriamą į tris medžiagas: kartoną (dėžutė), išplečiamą polistirolą (apsauga) bei polietilena (maišeliai, apsauginės putų juostelės ir pan.).

Jūsų grotuvas pagamintas iš medžiagų, kurios gali būti perdirbtos, jei įrenginį išardytų kompanija, kuri tame specializuojasi. Prašome susipažinti su vietinėmis taisyklėmis, nustatančiomis įpakavimų, išsikrovusių maitinimo elementų bei senos įrangos išmetimo tvarką.

Prekiniai ženklai

Bluetooth

“Bluetooth” žodinis ženklas bei logotipas yra “Bluetooth SIG, Inc.” registruoti prekiniai ženklai. “Gibson Innovations Limited” šiuos ženklus naudoja pagal turimą licenciją.

Siri

“Siri” yra “Apple Inc.” priklausantis prekinis ženklas, registruotas JAV ir kitose šalyse.

Google

“Google” ir Google logotipas yra “Google Inc.” registruoti prekiniai ženklai.

7 Dažniausiai užduodami klausimai

Mano “Bluetooth” ausinės neįsijungia.

Baterija yra išsekusi. Įkraukite ausines.

Nepavyksta sujungti (“suporuoti”) mano “Bluetooth” ausinių su mobiliuoju telefonu.

“Bluetooth” ryšys yra išjungtas. Įjunkite “Bluetooth” funkciją savo mobiliajame telefone ir įjunkite telefoną prieš įjungdami ausines.

Sujungimas (“suporavimas”) neveikia.

Įsitikinkite, kad ausinės yra “suporavimo” režime.

- Vadovaukitės nurodymais, išdėstytais šioje naudojimosi instrukcijų knygelėje (skaitykite skyrių “Ausinių sujungimas (“suporavimas”) su Jūsų mobiliuoju telefonu”, esantį 7 puslapyje).
- Prieš atleidžiant # mygtuką įsitikinkite, kad LED indikatorius mirksi pakaitomis baltai ir mėlynai. Neatleiskite mygtuko, jeigu matote tik mėlyną LED indikatorius.

Mobilusis telefonas “neranda” ausinių.

- Ausinės gali būti prijungtos prie kito, anksčiau “suporuoto” įrenginio. Išjunkite prijungtą įrenginį arba pašalinkite jį iš ausinių veikimo zonos.

- “Suporavimai” gali būti ištrinti arba ausinės “suporuotos” su kitu įrenginiu. Sujunkite (“suporuokite”) ausines su mobiliuoju telefonu iš naujo, kaip aprašyta šioje naudojimosi instrukcijų knygelėje (skaitykite skyrių “Ausinių sujungimas (“suporavimas”) su Jūsų mobiliuoju telefonu”, esantį 7 puslapyje).

Ausinės yra prijungtos prie “Bluetooth” stereo mobiliojo telefono, bet muzika groja tik per mobiliojo telefono garsiakalbį.

Skaitykite savo mobiliojo telefono naudojimosi instrukcijų knygelę, norėdami sužinoti, kaip klausytis muzikos per ausines.

Garso kokybė yra prasta ir girdisi traškėjimas.

“Bluetooth” audio šaltinis yra per toli nuo ausinių. Sumažinkite atstumą tarp ausinių ir “Bluetooth” šaltinio arba pašalinkite kliūtis, esančias tarp jų.

Garso kokybė transliuojant iš mobiliojo telefono yra prasta, lėta arba neveikia apskritai.

Gali būti, kad mobilusis telefonas yra suderinamas su (mono) HSP/HFP, bet nėra suderinamas su A2DP (skaitykite skyrių “Techniniai duomenys”, esantį 10 puslapyje).

Girdžiu muziką per ausines, bet negaliu jos valdyti (pvz., groti / laikinai sustabdyti / prasukti pirmyn / prasukti atgal)

Įsitikinkite, kad “Bluetooth” audio šaltinis yra suderinamas su AVRCP (skaitykite skyrių “Techniniai duomenys”, esantį 10 puslapyje).

Apsilankykite interneto puslapyje www.philips.com/support, norėdami gauti daugiau informacijos ir patarimų.

Pastabos

A series of horizontal dotted lines for writing, consisting of 25 rows.



2017 © Gibson Innovations Limited. Visos teisės saugomos.

Šis produktas buvo pagamintas ir yra parduodamas "Gibson Innovations Ltd." atsakomybėje. "Gibson Innovations Ltd." garantuoja už šį produktą.

Philips ir Philips Skydo Emblema yra "Koninklijke Philips N.V." registruoti prekiniai ženklai.

UM_SHB3075_00_EN_V1.0

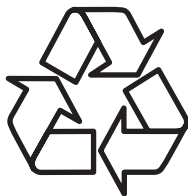

Daugiau apie firmos "Philips" gaminius galite sužinoti
pasauliniame Interneto tinkle. Svetainės adresas:

<http://www.philips.com>