

PHILIPS

BASS +

SHB3075

Eestikeelne kasutusjuhend

Kõrvaklapid

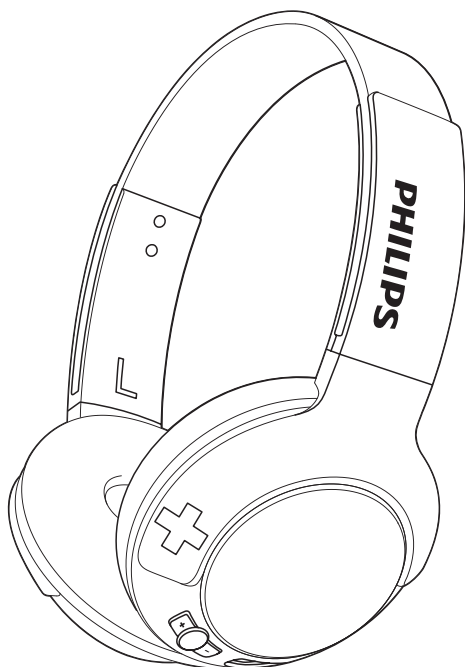

Registreerige oma toode ja saage abi kodulehelt

www.philips.com/support

Sisukord

| | | |
|----------|--------------------------------------|----------|
| 1 | Olulised ohutusalsed juhendid | 4 |
| | Kuulamisohutus | 4 |
| | Üldine informatsioon | 4 |

| | | |
|----------|--|----------|
| 2 | Teie Bluetooth juhtmeta kõrvaklapid | 5 |
| | Mis on varustuses? | 5 |
| | Teised seadmed | 5 |
| | Ülevaade teie Bluetooth juhtmeta kõrvaklappidest | 5 |

| | | |
|----------|---|----------|
| 3 | Alustamine | 7 |
| | Kõrvaklappide laadimine | 7 |
| | Kõrvaklappide sidumine mobiiltelefoniga | 7 |

| | | |
|----------|---|----------|
| 4 | Kõrvaklappide kasutamine | 8 |
| | Kõrvaklappide ühendamine mobiiltelefoniga | 8 |
| | Kõnede ja muusika haldamine | 8 |
| | Kõrvaklappide kandmine | 9 |

| | | |
|----------|--------------------------|-----------|
| 5 | Tehnilised andmed | 10 |
|----------|--------------------------|-----------|

| | | |
|----------|--|-----------|
| 6 | Märkus | 11 |
| | Vastavuse deklaratsioon | 11 |
| | Vana toote ja aku hävitamine | 11 |
| | Elektriliste, magnetiliste ja elektromagnetiliste väljade vastavus | 12 |
| | Kaubamärgid | 12 |

| | | |
|----------|-----------------------------------|-----------|
| 7 | Korduma kippuvad küsimused | 13 |
|----------|-----------------------------------|-----------|

1 Olulised ohutusalsed juhendid

Kuulamisohutus



⚡ Oht

- Kuuliskahjustuste vältimiseks ärge kasutage neid kõrvaklappe pikka aega kõrgetel helitugevustel ning seadke helitugevus ohutule tasemele. Mida valjem on heli, seda lühem on ohutu kuulamise periood.

Veenduge, et jälgite nende kõrvaklappide kasutamisel järgmisi juhtnööre:

- Kuulake mõistlikul helitugevusel mõistliku aja jooksul.
- Ärge suurendage helitugevust, kui teie kuulmine kohaneb.
- Ärge seadke helitugevust nii valjuks, et te ei kuule, mis toimub teie ümber.
- Lõpetage kõrvaklappide kasutamine potentsiaalselt ohtlikes olukordades.
- Kõrvaklappidest tulev liigne helirõhk võib teie kuulmist kahjustada.
- Nende kõrvaklappide kasutamine autoroolis ei ole soovitatav ning võib mõnedes riikides olla ka ebaseaduslik.

- Teie enda ohutuse nimel vältige muusikast või kõnedest tulevaid segamisi, kui olete liikluses või teistes potentsiaalselt ohtlikes olukordades.

Üldine informatsioon

Toote kahjustumise või mittetöötamise vältimiseks:

! Ettevaatust

- Ärge hoidke kõrvaklappe liigse kuumuse käes.
- Ärge kukutage kõrvaklappe maha.
- Ärge pritsige kõrvaklappidele vett ega vedelikke.
- Ärge kastke kõrvaklappe vette.
- Ärge kasutage kõrvaklappide puhastamiseks puhastusvahendeid, mis sisaldavad alkoholi, ammoniaaki, benseeni või abrasiive.
- Kui kõrvaklapid vajavad puhastamist, siis kasutage selleks pehmet riidet. Kui vaja, niisutage riidet väga väikeses koguses puhtas või seebivees.
- Ärge jätke sisseehitatud akut liigse kuumuse kätte, nt otsene päikesevalgus, tuli või sarnane.
- Plahvatuse oht, kui patareid on valesti välja vahetatud. Asendage ainult sama või võrdväärset tüüpi patareidega.

Tegevus- ja hoiustamistemperatuurid ning niiskustase

- Ärge kasutage ega hoiustage seadet kohas, kus temperatuur on alla -15°C (5°F) või üle 55°C (131°F) (kuni 90%-lises niiskuses).
- Kõrged või madalad temperatuurid võivad lühendada sisseehitatud aku eluiga.

2 Teie Bluetooth juhtmeta kõrvaklapid



Kiire alustamise juhend

Õnnitleme teid ostu puhul ja tere tulemast Philipsi kasutajaks! Et saada täielikult osa Philipsi poolt pakutavast toest, siis registreerige oma toode aadressil **www.philips.com/welcome**.

Nende Philipsi juhtmeta kõrvaklappidega saate:

- pidada käed-vabad režiimis kõnesid;
- nautida ja hallata juhtmevabalt muusikat;
- lülitada muusika ja kõnede vahel.

Mis on varustuses?

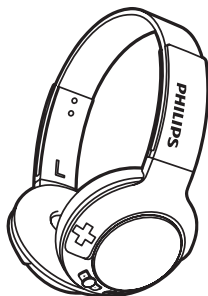

Philipsi Bluetooth juhtmeta kõrvaklapid
BASS+ On-Ear (SHB3075)

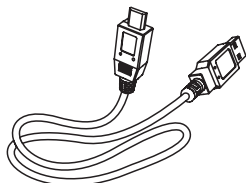



USB laadimiskaabel (ainult laadimiseks)

Teised seadmed

Mobiiltelefonid ja seadmed (näiteks arvutid, tahvelarvutid, Bluetooth seadmed, MP3-mängijad jne), millel on Bluetooth tugi ja mis on nende kõrvaklappidega ühilduvad (vaadake peatükki „Tehnilised andmed“ leheküljel 10).

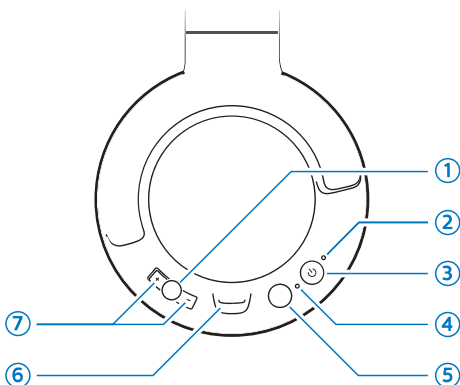
Ülevaade teie Bluetooth juhtmeta kõrvaklappidest



1.  Muusika/kõne/loo haldamise nupp
2. **LED indikaator**
3.  Sisse/välja lülitamise nupp
4. **Mikrofon**

5. ✂
Sidumise/heli vaigistamise nupp
6. **Mikro USB laadimispesa**
7. +/-
Helitugevuse reguleerimise nupp

3 Alustamine

Kõrvaklappide laadimine

Märkus

- Enne kõrvaklappide esmakordset kasutamist laadige kõrvaklappide akut 5 tundi. See tagab optimaalse aku mahutavuse ja eluea.
- Kahjustuste vältimiseks kasutage vaid komplektisolevat USB laadimiskaablit.
- Enne kõrvaklappide laadimist lõpetage kõne, kuna kõrvaklappide laadimine lülitab need välja.
- Teil on võimalik kasutada kõrvaklappe laadimise ajal tavapärasel viisil.

Ühendage komplektis olev USB laadimiskaabel:

- kõrvaklappide mikro USB pessa; ja
 - arvuti laadimise/USB pessa.
- ↳ LED tuli süttib laadimise ajal valgelt põlema ning lülitub välja, kui kõrvaklapid on täielikult täis laetud.

Nõuanne

- Tavaliselt võtab kõrvaklappide täielikult täis laadimine aega 3 tundi.

Kõrvaklappide sidumine mobiiltelefoniga

Enne kõrvaklappide esmakordset mobiiltelefoniga kasutamist on teil vaja need omavahel siduda. Õnnestunud sidumine loob unikaalse krüpteeritud sideme kõrvaklappide ja mobiiltelefoni vahel. Kõrvaklapid jätvavad 8 viimasena seotud seadet omale mällu. Kui soovite siduda rohkem kui 8 seadet, siis side kõige varem seotud seadmega asendatakse uue sidemega.

- 1 Veenduge, et kõrvaklapid on täiesti täis laetud.
- 2 Vajutage ja hoidke 2 sekundit all O nuppu, et kõrvaklapid sisse lülitada.
- 3 Vajutage ja hoidke ✶ nuppu, kuni LED tuli hakkab vilkuma vaheldumisi valgena ja sinisena.
↳ Kõrvaklapid on sidumisrežiimis, mis kestab 5 minutit.
- 4 Veenduge, et teie mobiiltelefon on sisse lülitatud ja Bluetooth funktsioon sisse lülitatud.
- 5 Siduge peakomplekt mobiiltelefoniga. Lisainformatsiooni saamiseks vaadake mobiiltelefoni kasutusjuhendit.

Järgmine näide kirjeldab, kuidas siduda kõrvaklappe mobiiltelefoniga.

- 1 Aktiveerige oma mobiiltelefonil Bluetooth ning valige **BASS+ On-Ear**.
- 2 Kui küsitakse kõrvaklappide parooli, sisestage „0000“ (4 nulli). Kõrgema Bluetooth profiiliga kui 3.0 mobiiltelefonidel ei pea te sisestama parooli.



BASS+ On-Ear

4 Kõrvaklappide kasutamine

Kõrvaklappide ühendamine mobiiltelefoniga

- 1 Lülitage oma mobiiltelefon/Bluetooth seade sisse.
- 2 Vajutage ja hoidke 2 sekundit all  nuppu, et kõrvaklapid sisse lülitada.
 - ↳ Sinine LED tuli vilgub.
 - ↳ Kõrvaklapid ühenduvad automaatselt viimase ühendatud mobiiltelefoniga/seadmega. Kui viimast ei ole saadaval, proovivad kõrvaklapid ühenduda eelviimase ühendatud seadmega.

Nõuanne



- Kui lülitate mobiiltelefoni/Bluetooth seadme sisse või aktiveerite selle Bluetooth funktsiooni pärast kõrvaklappide sisse lülitamist, siis ühendage kõrvaklapid oma mobiiltelefoni/Bluetooth seadmega manuaalselt.

Märkus



- Kui peakomplektil ei õnnestu 5 minuti jooksul ühenduda ühegi Bluetooth seadmega, lülitub see aku säästmise eesmärgil välja.

Kõnede ja muusika haldamine

Sisse lülitamine / välja lülitamine

| Ülesanne | Nupp | Tegevus |
|---------------------------------|---|---|
| Kõrvaklappide sisse lülitamine. |  | Vajutage ja hoidke 2 sekundit all. |
| Kõrvaklappide välja lülitamine. |  | Vajutage ja hoidke 6 sekundit all. ↳ Valge LED on sisse lülitatud ja kustub seejärel sujuvalt. |

Muusika haldamine

| Ülesanne | Nupp | Tegevus |
|--|---|---|
| Muusika taasesitamine või taasesitamise peatamine. |  | Vajutage üks kord. |
| Helitugevuse kohandamine. | +/- | Vajutage üks kord või vajutage ja hoidke all. |
| Edasi liikumine. |  | Vajutage kaks korda. |
| Tagasi liikumine. |  | Vajutage ja hoidke 2 sekundit all. |

Kõnede haldamine

| Ülesanne | Nupp | Tegevus |
|--|------|--|
| Kõnele vastamine või kõne lõpetamine. | ○ | Vajutage üks kord. ↳ 1 piiks. |
| Kõnest keeldumine. | ○ | Vajutage ja hoidke 2 sekundit all. ↳ 1 piiks. |
| Kõne ajal helistaja vahetamine. | ○ | Vajutage ja hoidke 2 sekundit all. |
| Kõne ajal mikrofoni vaigistamine/taastamine. | ○ | Vajutage üks kord. ↳ 1 piiks. |

Hääljuhtimine

| Ülesanne | Nupp | Tegevus |
|------------------|------|------------------------------------|
| Siri/Google Now. | ✱ | Vajutage ja hoidke 2 sekundit all. |

Muud kõrvaklappide olekustaatused

| Kõrvaklappide staatus | Indikaator |
|---|--|
| Kõrvaklapid on ühendatud Bluetooth seadmega, kui kõrvaklapid on puhkerežiimis või kui kuulate muusikat. | Sinine LED vilgub iga 8 sekundi tagant. |
| Kõrvaklapid on sidumiseks valmis. | LED vilgub, sinine ja valge vaheldumisi. |

Kõrvaklapid on sisse lülitatud, aga ei ole Bluetooth seadmega ühendatud.

Sinine LED vilgub kiirelt. Kui ühendust ei looda, siis lülituvad kõrvaklapid 5 minuti pärast välja.

Aku hakkab tühjaks saama.

Valge LED vilgub 3 korda iga 150 sekundi tagant, kuni aku on tühi.

Aku on täielikult täis laetud.

Valge LED on välja lülitatud.

Kõrvaklappide kandmine

Kohandage peavõru vastavalt vajadusele.

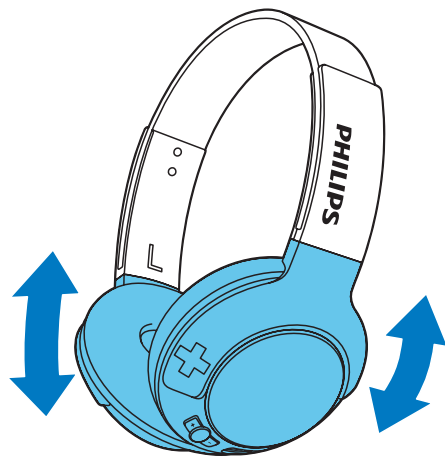

5 Tehnilised andmed

- Muusika taasesitamise aeg: 12 tundi
- Kõneaeg: 12 tundi
- Ooteaeg: 166 tundi
- Tavaline täislaadimise aeg: 3 tundi
- Taaslaetav Liitium-Polümeer aku (240 mAh)
- Bluetooth 4.1, Bluetooth mono tugi (Headphones Profile – HSP, Hands-Free Profile – HFP), Bluetooth stereo tugi (Advanced Audio Distribution profile – A2DP; Audio Video Remote Control profile – AVRCP)
- Sagedusvahemik: 2,402-2,480 GHz
- Saatja võimsus: <20 dBm
- Kasutamisaadius: kuni 10 meetrit
- Digitaalne kaja & müra vähendamine
- Automaatne välja lülitamine

Märkus

- Tehnilised andmed võivad muutuda ilma sellest eelnevalt ette teatamata.

6 Märkus

Vastavuse deklaratsioon

Käesolevaga kinnitab Gibson Innovations, et see seade vastab direktiivi 2014/53/EL olulisematele nõudmistele ning teistele olulistele ettekirjutustele. Te leiate vastavuse deklaratsiooni aadressilt www.p4c.philips.com.

Vana toote ja aku hävitamine



Teie seade koosneb kõrgekvaliteedilistest materjalidest ja osadest, mida on võimalik taaskasutada ja ümber töödelda.



See tähis näitab, et seade vastab Euroopa direktiivile 2012/19/EL.



See tähis näitab, et toode sisaldab sisseehitatud akut, mis on vastavuses Euroopa Direktiiviga 2013/56/EL ning seda ei tohi hävitada tavalise majapidamisprügi hulgas.

Soovitame tugevalt viia seade pärast eluea lõppemist ametlikku kogumispunkti või Philipsi teeninduskeskusesse, kus spetsialistid saavad sisseehitatud aku eemaldada.

Palun tutvuge kohalike nõuete ja võimalustega vanade elektri- ja elektroonikaseadmete ning taaskasutatavate akude ümbertöötlemise kohta. Järgige kohalikke seadusi ning ärge hävitage seda seadet ega taaskasutatavaid akusid hariliku majapidamisprügi hulgas. Korrektne seadmete ja taaskasutatavate akude hävitamine aitab vältida kahju keskkonnale ja inimestevisele.

Sisseehitatud aku eemaldamine



Märkus

- Enne aku eemaldamist veenduge, et USB laadimiskaabel on seadme küljest lahti ühendatud.

Kui teie riigis puuduvad elektrooniliste seadmete kogumis-/ ümbertöötlemispunktid, siis saate keskkonda säästa, kui eemaldate aku enne peakomplekti ära viskamist.

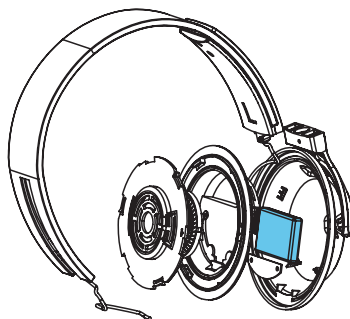

Elektriliste, magnetiliste ja elektromagnetiliste väljade vastavus

See seade vastab kõikidele kehtivatele elektromagnetiliste väljade standarditele ja regulatsioonidele.

Keskkonnaalane informatsioon

Selle seadme puhul ei ole kasutatud üleliigset pakkematerjali. Pakendit on lihtne eraldada kolmeks erinevaks materjaliks: kartong (karp), polüstüreenplast (puhver), polüetüleen (kotike, kaitsev vahtplast).

Teie seade sisaldab materjale, mida on võimalik ümber töödelda ja korduvalt kasutada, kui seade on lahti võetud selleks litsentseeritud ettevõttes.

Pakkematerjalide, vanade akude ning seadmete hävitamisel järgige kohalikke eeskirju.

Kaubamärgid

Bluetooth

Bluetooth® sõnaühend ja logod on äriühingu Bluetooth SIG, Inc. omand ning äriühing Gibson Innovations Limited kasutab neid litsentsi alusel.

Siri

Siri on Apple Inc. Ameerika Ühendriikides ja teistes riikides registreeritud kaubamärk.

Google

Google ja Google logo on Google Inc. registreeritud kaubamärgid.

7 Korduma kippuvad küsimused

Bluetooth kõrvaklapid ei lülitu sisse.

Aku on peaaegu tühi. Laadige kõrvaklappe.

Sidumine mobiiltelefoniga ei õnnestu.

Bluetooth on välja lülitatud. Aktiveerige oma mobiiltelefonis Bluetooth ja lülitage mobiiltelefon sisse enne kõrvaklappide sisse lülitamist.

Sidumine ei tööta.

Veenduge, et kõrvaklapid oleksid sidumisrežiimis.

- Järgige selles kasutusjuhendis kirjeldatud samme (vaadake peatükki „Kõrvaklappide sidumine mobiiltelefoniga“ leheküljel 7).
- Veenduge, et LED tuli vilgub vaheldumisi siniselt ja valgelt, enne kui vabastate **↵** nupu. Ärge vabastage nuppu, kui näete vaid sinist LED tuld.

Mobiiltelefon ei leia kõrvaklappe.

- Kõrvaklapid võivad olla ühendatud mõne teise seadmega. Lülitage ühendatud seade välja või liigutage see leivialast välja.
- Sidumised võivad olla kustutatud või kõrvaklapid on eelnevalt ühendatud mõne teise seadmega. Siduge kõrvaklapid taas mobiiltelefoniga nagu kirjeldatud selles kasutusjuhendis (vaadake peatükki „Kõrvaklappide sidumine mobiiltelefoniga“ leheküljel 7).

Kõrvaklapid on ühendatud Bluetooth stereo toega mobiiltelefoniga, kuid muusikat taasesitatakse vaid läbi mobiiltelefoni kõlari.

Vaadake oma mobiiltelefoni kasutusjuhendist, kuidas kanda muusika edastamist telefonist üle kõrvaklappidesse.

Helikvaliteet on kehv ja mürane.

Bluetooth heliallikas on leivialast väljas. Vähendage vahemaad kõrvaklappide ja Bluetooth heliallika vahel või eemaldage nendevahelised takistused.

Helikvaliteet on kehv, kui muusikastriming mobiiltelefonist on väga aeglane või helistriiming ei tööta üldse.

Telefonis ei ole A2DP tuge ja see toetab vaid (mono) HSP/HFP-d (vaadake peatükki „Tehnilised andmed“ leheküljel 10).

Ma kuulen muusikat, kuid ei saa seda oma seadmega juhtida (nt. taasesitada/taasesitust peatada/ edasi kerida/tagasi kerida).

Veenduge, et teie Bluetooth seade on AVRCP toega (vaadake peatükki „Tehnilised andmed“ leheküljel 10).

Teiste küsimuste korral külastage veebilehekülge www.philips.com/support.



2017 © Gibson Innovations Limited. Kõik õigused kaitstud.

See toode on loodud ja seda müüakse Gibson Innovations Ltd. loal ja Gibson Innovations Ltd. on selle toote garantiiaandja.

Philips ja Philipsi kilp on äriühingule Koninklijke Philips N.V. kuuluvad registreeritud kaubamärgid.

UM_SHB3075_00_EN_V1.0

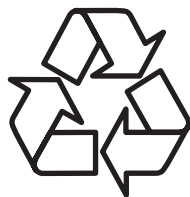

Külastage Philipsit internetis:
<http://www.philips.com>