

PHILIPS

BASS+

SHB3075

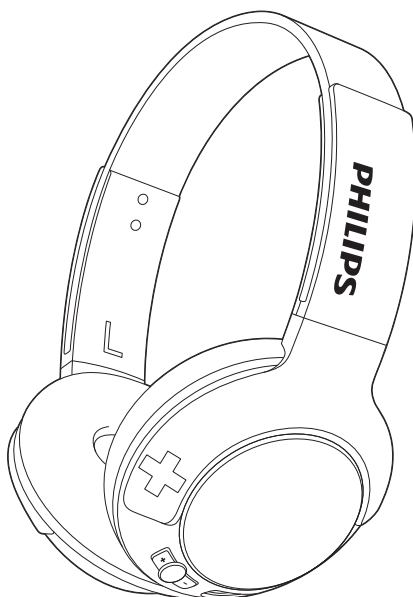

Krátká uživatelská příručka

Zregistrujte svůj výrobek a získejte podporu na adrese:

www.philips.com/support

Obsah

1	Důležité bezpečnostní pokyny	2
	Bezpečnost poslechu	2
	Obecné informace	2

2	Bezdrátová sluchátka	
	Bluetooth	3
	Obsah balení	3
	Jiná zařízení	3
	Popis bezdrátových sluchátek	
	Bluetooth	3

3	Začínáme	5
	Nabíjení sluchátek	5
	Spárování sluchátek s mobilním telefonem	5

4	Použití sluchátek	6
	Připojte sluchátka k zařízení	
	Bluetooth	6
	Spravování hovorů a hudby	6
	Používání sluchátek	7

5	Technické údaje	8
----------	------------------------	----------

6	Oznámení	9
	Prohlášení o shodě	9
	Likvidace starého výrobku	
	a baterií	9
	Soulad se standardy EMF	9
	Ochranné známky	10

7	Nejčastější dotazy	11
----------	---------------------------	-----------

1 Důležité bezpečnostní pokyny

Bezpečnost poslechu



Nebezpečí

- Nepoužívejte sluchátka příliš dlouho při vysoké hlasitosti a nastavte hlasitost sluchátek na bezpečnou úroveň. Předejdete tak poškození sluchu. Čím vyšší je hlasitost, tím kratší je bezpečná doba poslechu.

Při používání sluchátek dodržujte následující pravidla.

- Poslouchejte při přiměřené hlasitosti po přiměřeně dlouhou dobu.
- Po přizpůsobení svého sluchu již průběžně nezvyšujte hlasitost.
- Nenastavujte hlasitost na tak vysokou úroveň, abyste neslyšeli zvuky v okolí.
- V situacích, kdy hrozí nebezpečí, buďte opatrní nebo zařízení přestaňte na chvíli používat.
- Nadměrný akustický tlak ze sluchátek může vést k trvalému poškození sluchu.
- Nedoporučuje se používat sluchátka nasazená na obou

uších při řízení, což navíc může být v některých zemích nelegální.

- Kvůli své bezpečnosti se nenechejte rušit hudbou nebo telefonními hovory v dopravě nebo v jiném potenciálně nebezpečném prostředí.

Obecné informace

Poškození a chybné funkce výrobku lze předejít:

Výstraha

- Nevystavujte sluchátka nadměrné teplotě.
- Nedopusťte, aby sluchátka upadla.
- Sluchátka nesmí být vystavena kapající nebo stříkající tekutině.
- Nedopusťte, aby byla sluchátka ponořena do vody.
- Nepoužívejte žádné čisticí prostředky obsahující alkohol, čpavek, benzen nebo abrazivní látky.
- Pokud je třeba, použijte k očištění výrobku měkký hadřík, v případě potřeby navlhčený minimálním množstvím vody nebo rozpuštěného jemného saponátu.
- Integrovaný akumulátor by neměl být vystavován nadměrnému teplu, např. slunečnímu záření, ohni a podobně.
- V případě nesprávně provedené výměny baterie hrozí nebezpečí výbuchu. Baterii vyměňte pouze za stejný nebo ekvivalentní typ.

O provozních a skladovacích teplotách a vlhkosti

- Provozujte a skladujte na místě s teplotou mezi 0 °C a 55 °C (a relativní vlhkostí nepřesahující 90 %).
- Nízké či vysoké teploty mohou vést ke zkrácení životnosti baterií.

2 Bezdrátová sluchátka Bluetooth



Stručný návod k rychlému použití

Gratulujeme k nákupu a vítáme vás mezi uživateli výrobků společnosti Philips! Pokud chcete využít všechny výhody podpory nabízené společností Philips, zaregistrujte svůj výrobek na adrese www.philips.com/welcome. S těmito bezdrátovými sluchátky Philips můžete:

- vychutnávat si pohodlné bezdrátové handsfree hovory;
- vychutnávat si hudbu pomocí bezdrátového ovládání;
- přepínat mezi hovory a hudbou;

Jiná zařízení

Mobilní telefon nebo zařízení (např. notebook, osobní digitální asistent PDA, adaptéry Bluetooth, MP3 přehrávače apod.), které podporuje Bluetooth a je kompatibilní se sluchátky (viz 'Technické údaje' na straně 8).

Popis bezdrátových sluchátek Bluetooth

Obsah balení

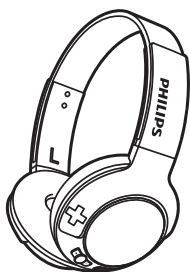

Bezdrátová sluchátka Bluetooth BASS+ On-Ear (SHB3075)

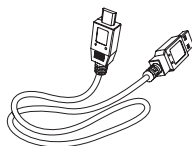

Nabíjecí kabel USB (pouze pro nabíjení)

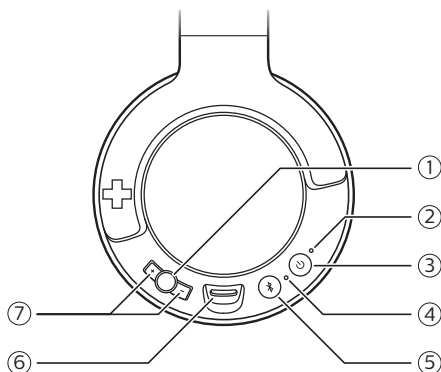

- ① Tlačítko ovládání hudby/hovoru/skladby
- ② Kontrolka LED
- ③ Vypínač

- ④ Mikrofon
- ⑤  Tlačítko párování/ztlumení
- ⑥ Slot micro USB pro nabíjení
- ⑦ +/- Tlačítko ovládání hlasitosti

3 Začínáme

Nabíjení sluchátek

Poznámka

- Před prvním použitím sluchátek nechejte nabíjet baterii po dobu 5 hodin. Dosáhnete tak optimální kapacity a životnosti baterie.
- Používejte výhradně dodaný nabíjecí kabel USB, vyhněte se tak poškození zařízení.
- Než začnete sluchátka nabíjet, ukončete telefonní hovor, protože připojením sluchátek ke zdroji nabíjení dojde k jejich vypnutí.
- Můžete ovládat sluchátka normálně během nabíjení.

Příložený nabíjecí kabel USB připojte ke:

- nabíjecí slot micro USB na sluchátkách a;
 - certifikovaný nabíjecí/USB port počítače. .
- ↳ Během nabíjení začne bíle svítit kontrolka LED, která po plném nabití baterie zhasne.



Tip

- Obvykle trvá úplné nabití 3 hodiny.

Spárování sluchátek s mobilním telefonem

Než sluchátka poprvé použijete s mobilním telefonem, je třeba je s telefonem spárovat. Úspěšným spárováním dojde k vytvoření unikátního zašifrovaného připojení mezi sluchátkem a mobilním telefonem. Sluchátka uchovávají v paměti poslední 8 zařízení. Při pokusu o spárování více

než 8 zařízení bude první spárované zařízení nahrazeno novým zařízením:

- 1 Ujistěte se, že jsou sluchátka plně nabitá.
- 2 Stisknutím a podržením tlačítka  po dobu 2 sekund zapnete sluchátka.
- 3 Stiskněte a podržte tlačítko , dokud nebude kontrolka LED střídavě blikat modře a bíle. .
↳ Sluchátka zůstanou v režimu párování 5 minut.
- 4 Zajistěte, aby byl mobilní telefon zapnutý a byla aktivovaná funkce Bluetooth.
- 5 Spárujte sluchátka s mobilním telefonem. Podrobné informace naleznete v uživatelské příručce mobilního telefonu.

Následující příklady ukazují, jak spárovat sluchátka s mobilním telefonem.

- 1 Aktivujte funkci Bluetooth na vašem mobilním telefonu, vyberte **BASS+ On-Ear**.
- 2 Jestliže jste vyzváni k zadání hesla sluchátek, zadejte „0000“ (4 nuly). U mobilních telefonů s funkcí Bluetooth 3.0 nebo vyšší není třeba zadávat heslo.



BASS+ On-Ear

4 Použití sluchátek

Připojte sluchátka k zařízení Bluetooth

- 1 Zapněte váš mobilní telefon / zařízení Bluetooth.
- 2 Stisknutím a podržením tlačítka  po dobu 2 sekund zapněte sluchátka.
 - ↳ Modrá kontrolka LED bliká.
 - ↳ Sluchátka jsou automaticky znovu připojena k naposledy připojeném mobilnímu telefonu / zařízení Bluetooth. Pokud poslední zařízení není k dispozici, sluchátka se pokusí znovu připojit k předposlednímu připojenému zařízení.

Tip



- Jestliže zapnete mobilní telefon / zařízení Bluetooth nebo aktivujete funkci Bluetooth až po zapnutí sluchátek, musíte sluchátka a mobilní telefon / zařízení Bluetooth znovu ručně připojit.

Poznámka



- Pokud se sluchátkům nepodaří připojit do 5 minut k žádnému zařízení Bluetooth v okolí, automaticky se vypnou kvůli úspoře baterií.

Spravování hovorů a hudby





Zapnuto/vypnuto

Úloha	Tlačítko	Provoz
Zapněte sluchátka.		Stiskněte a podržte na 2 sekundy.
Vypněte sluchátka.		Stiskněte a podržte na 6 sekundy. ↳ Rozsvítí se bílá kontrolka LED a zhasne.

Ovládání hudby

Úloha	Tlačítko	Provoz
Přehrávání nebo pozastavení hudby.		Jednou stiskněte.
Nastavení hlasitosti.	+/-	Jednou stiskněte / stiskněte a podržte.
Přechod vpřed.		Dvakrát stiskněte.
Přechod zpět.		Stiskněte a podržte na 2 sekundy.

Ovládání hovoru

Úloha	Tlačítko	Provoz
Příjem/ ukončení hovoru.		Jednou stiskněte. ↳ 1 pípnutí.
Přepnutí volajícího během hovoru.		Stiskněte a podržte na 2 sekundy. ↳ 1 pípnutí.
Přepnutí volajícího během hovoru.		Stiskněte a podržte na 2 sekundy.
Ztlumení/ zrušení ztlumení mikrofonu během hovoru.		Jednou stiskněte. ↳ 1 pípnutí.

Ovládání hlasem

Úloha	Tlačítko	Provoz
Služby Siri/Google Now.		Stiskněte a podržte na 2 sekundy.

Jiný stav kontrolky sluchátek

Stav sluchátek	Kontrolka
Sluchátka jsou stále připojená k zařízení Bluetooth, zatímco posloucháte hudbu nebo zatímco jsou sluchátka v pohotovostním režimu.	Modrá kontrolka LED bliká každých 8 sekund.
Sluchátka jsou připravena k párování.	Kontrolka LED bliká střídavě modře a bíle.

Sluchátka jsou zapnutá, avšak nejsou připojená k zařízení Bluetooth.	Modrá kontrolka LED rychle bliká. Nelze-li navázat spojení, sluchátka se do 5 minut sama vypnou.
Nízká hladina nabití baterie.	Bílá kontrolka LED bliká 3krát každých 150 sekund, dokud se nevybije.
Baterie je plně nabitá.	Bílá kontrolka LED není aktivní.

Používání sluchátek

Upravte sluchátkový oblouk tak, aby vám vyhovoval.

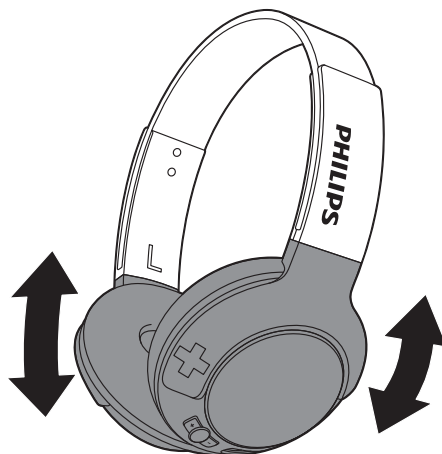

5 Technické údaje

- Doba přehrávání hudby: až 12 hodin
- Doba hovoru: až 12 hodin
- Doba pohotovostního režimu: až 166 hodin
- Běžná doba úplného nabití: 3 hodiny
- Dobíjecí lithium-polymerová baterie (240 mAh)
- Bluetooth 4.1, podpora mono Bluetooth (profil sluchátek – HSP, profil handsfree – HFP), podpora stereo Bluetooth (profil pokročilé distribuce zvuku – A2DP; profil dálkového ovladače zvuku a videa – AVRCP)
- Frekvenční pásmo: 2,402–2,480 GHz
- Výkon vysílače: <20 dBm
- Provozní dosah: Až 10 metrů
- Digitální redukce ozvěny a hluku
- Automatické vypnutí



Poznámka

- Technické údaje lze měnit bez předchozího upozornění.

6 Oznámení

Prohlášení o shodě

Společnost Gibson Innovations tímto prohlašuje, že tento výrobek vyhovuje zásadním požadavkům a dalším příslušným ustanovením směrnice 2014/53/EU. Prohlášení o shodě naleznete na stránkách www.p4c.philips.com.

Likvidace starého výrobku a baterií



Výrobek je navržen a vyroben z vysoce kvalitního materiálu a součástí, které lze recyklovat a znovu používat.



Symbol na výrobku znamená, že výrobek splňuje evropskou směrnici 2012/19/EU.



Symbol na výrobku znamená, že výrobek obsahuje baterie splňující evropskou směrnici 2013/56/EU, takže nemůže být likvidován společně s běžným domácím odpadem. Zjistěte si informace o místním systému sběru tříděného odpadu elektrických a elektronických výrobků a baterií. Dodržujte místní předpisy a nikdy nelikvidujte výrobek nebo baterie

společně s běžným domácím odpadem. Správnou likvidací starých výrobků a baterií pomůžete předejít negativním dopadům na životní prostředí a lidské zdraví.

Vyjmutí integrované baterie



Poznámka

- Než vyjmete baterii, ověřte si, zda je od sluchátek odpojený nabíjecí kabel USB.

Pokud ve vaší zemi neexistuje sběrný/recyklační systém pro elektronické produkty, můžete přispět k ochraně životního prostředí, když před likvidací sluchátek vyjmete baterii a necháte ji recyklovat.

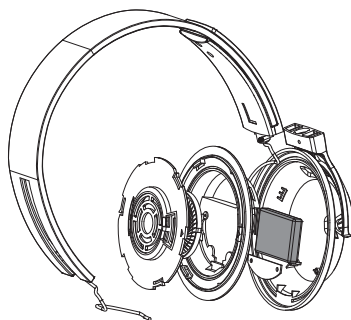

Soulad se standardy EMF

Tento výrobek odpovídá všem platným normám a předpisům týkajícím se elektromagnetických polí.

Informace o ochraně životního prostředí

Veškerý zbytečný obalový materiál byl vynechán. Snažili jsme se, aby bylo možné obalový materiál snadno rozdělit na tři materiály: lepenku

(krabice), polystyrén (ochranné balení) a polyetylen (sáčky, ochranné fólie z lehčeného plastu).

Systém se skládá z materiálů, které je možné v případě demontáže odbornou firmou recyklovat a opětovně použít. Při likvidaci obalových materiálů, vybitých baterií a starého zařízení se řiďte místními předpisy.

Ochranné známky

Bluetooth

Slovní označení a loga Bluetooth jsou vlastnictvím společností Bluetooth SIG, Inc. a případné použití těchto označení společností Gibson Innovations podléhá licenci.

Google

Google a logo Google jsou registrované ochranné známky společnosti Google Inc.

Siri

Siri es una marca comercial de Apple Inc., registrada en EE. UU. y otros países..

7 Nejčastější dotazy

Sluchátka Bluetooth nelze zapnout. Baterie je slabá. Nabijte sluchátka.

Nemohu spárovat sluchátka Bluetooth s mobilním telefonem.

Funkce Bluetooth je vypnutá. Aktivujte funkci Bluetooth v mobilním telefonu a zapněte mobilní telefon před zapnutím sluchátek.

Párování nefunguje.

Ujistěte se, že sluchátka jsou v režimu párování.

- Postupujte podle pokynů v této uživatelské příručce (viz ‚Spárování sluchátek s mobilním telefonem‘ na straně 5).
- Před uvolněním tlačítka  se ujistěte, že kontrolka LED bliká střídavě modře a bíle. Pokud bude kontrolka LED svítit jen modře, držte tlačítko stále stisknuté.

Mobilnímu telefonu se nedaří najít sluchátka.

- Sluchátka mohou být připojena k dříve spárovanému zařízení. Vypněte připojené zařízení nebo jej přesuňte mimo dosah.
- Je možné, že údaj o párování byl vymazán nebo byla sluchátka dříve spárována s jiným zařízením. Sluchátka s mobilním telefonem znovu spárujte podle popisu v uživatelské příručce (viz ‚Spárování sluchátek s mobilním telefonem‘ na straně 5).

Moje sluchátka Bluetooth jsou připojena k mobilnímu telefonu Bluetooth s podporou stereofonního zvuku, ale hudba se přehrává pouze na reproduktoru mobilního telefonu. Vyhledejte řešení v uživatelské příručce mobilního telefonu. Vyberte poslech hudby prostřednictvím sluchátek.

Kvalita zvuku je špatná a je slyšet praskání.

Zařízení Bluetooth je mimo dosah. Snižte vzdálenost sluchátek a zařízením Bluetooth nebo odstraňte překážky, které se mezi nimi nachází.

Kvalita zvuku je špatná při pomalém datovém toku z mobilního telefonu nebo pokud datový tok vůbec neprobíhá.

Ujistěte se, že váš telefon podporuje nejen (monofonní) HSP/HFP, ale že také podporuje A2DP (viz ‚Technické údaje‘ na straně 8).

Je slyšet hudba, ale není možné ji ovládat na zařízení Bluetooth (např. přehrát/pozastavit/přepnout o skladbu vpřed/vzad).

Ujistěte se, že zdroj zvuku Bluetooth podporuje AVRCP (viz ‚Technické údaje‘ na straně 8).

Další podporu naleznete na adrese www.philips.com/support.



2017 © Gibson Innovations Limited. Všechna práva vyhrazena.

Společnost Gibson Innovations Ltd. je zodpovědná za výrobu a prodej tohoto výrobku a také je ručitelem za tento výrobek.

Philips a logo společnosti Philips se štítem jsou registrované ochranné známky společnosti Koninklijke Philips Electronics N.V. a jsou používány na základě licence udělené společností Koninklijke Philips N.V.

