

Reģistrējiet Jūsu preci un iegūstiet atbalstu
www.philips.com/welcome

SDV 4235/10

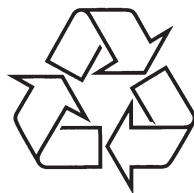

Tiecieties ar Philips Internetā
<http://www.philips.com>

Lietošanas instrukcija

SATURA RĀDĪTĀJS

1 Svarīgi	2	4 Jūsu televizora antenas lietošana	5
2 Jūsu televizora istabas antena	3	4.1 VHF/FM uztveršanai	5
2.1 Produkta pārskats	3	4.2 UHF uztveršanai	5
3 Darbību sākot	4	4.3 Digitālā uztvērēja iestatīšana ar šo antenu	6
3.1 Uzstādīšana	4	5 Bieži uzdotie jautājumi	6
3.2 Pieslēgšana pie Jūsu TV	4	6 Garantija un serviss	7
3.3 Lietošana ar ārējo antenu vai citu video avotu	4		

1. SVARĪGI

Pirms Jūsu Philips istabas antenas lietošanas, lūdzu, atrodiet laiku, lai uzmanīgi izlasītu lietošanas pamācību. Šajā lietošanas pamācībā ir sniegta svarīga informācija par Philips istabas antenu televizoram.

© 2008 Koninklijke Philips Electronics N.V. Visas tiesības rezervētas. Pavairošana kopumā vai daļām ir aizliegta bez autortiesību īpašnieka rakstiskas piekrišanas.

Zīmoli ir Koninklijke Philips Electronics N.V. vai to attiecīgo īpašnieku īpašums.



Piezīme

- SDV4235/10 ir 2 darbināšanas iespējas – maiņstrāva vai līdzstrāva:
 - komplektā iekļauts AC (maiņstrāvas) kabelis (230-240V)
 - 12V DC (līdzstrāvas) DC kontaktligzda (kabelis/ adapteris nav iekļauts komplektā)

Atbrīvošanās no Jūsu vecās ierīces

Jūsu ierīce ir veidota un ražota ar augstas kvalitātes materiāliem no komponentēm, ko var pārstrādāt un lietot atkārtoti.

Ja šis pārsvītrotais riteņotās miskastes attēls ir pievienots ierīcei, tas nozīmē, ka ierīce atbilst Eiropas Direktīvai 2002/96/EC:



Lūdzam izziņāt vietējos noteikumus par atsevišķās savākšanas punktiem elektriskajām un elektroniskajām precēm .

Lūdzam rīkoties saskaņā ar vietējiem noteikumiem un neizmest vecās ierīces kopā ar normāliem sadzīves atkritumiem. Pareiza atbrīvošanās no Jūsu vecajām ierīcēm palīdzēs izvairīties no iespējamām negatīvām sekām dabai un cilvēku veselībai.

Nogādājiet iesaiņojumu Jūsu vietējā pārstrādes centrā.



6. GARANTĪJA UN SERVISS

Garantijas informāciju var atrast vietnē:
www.philips.com/welcome

Tehniskā atbalsta saņemšanai, sūtiet mums e-pastu ar produkta modeļa numuru un detalizētu Jūsu problēmas aprakstu uz adresi:
accessorysupport@philips.com

4.3 Digitālā uztvērēja iestatīšana ar šo antenu

Digitālo TV uztvērējiem ir nepieciešams, lai Jūs uztvērējā programmētu Jūsu rajonā pieejamos kanālus. Pamatā šis automātiskais process ir daļa no uztvērēja iestatīšanas procedūras. Taču, ja Jūsu antena nav iestatīta pareizi, Jūs varat atklāt, ka uztvērējs neuztver skatāmus kanālus.

Ja Jums ir pieeja jumta antenai vai citai antenai, kas šobrīd ir pieslēgta digitālajam uztvērējam, Jūs varat lietot antenu uztvērēja programmēšanai. Kanāli tiks saglabāti uztvērēja atmiņā – kas atvieglos šīs antenas asinēšanu.

Cita metode ir pieslēgt antenu tieši TV ierīcei (nelietojot uztvērēju) un uztvert analogos kanālus, lai atrastu antenas labāko pozīciju. Tad atkal pievienot digitālo uztvērēju – ja signālu līmenis ir adekvāts, Jums vajadzētu varēt programēt uztvērēju.

5. BIEŽI UZDOTIE JAUTĀJUMI

Vai šī antena var darboties ar analogo pārraidi?

Jā, šī antena var uztvert analogās televīzijas pārraides UHF un VHF diapazonos.

Vai šī antena var uztvert digitālo pārraidi vai darboties ar HD-DVB pārraidēm?

Jā, šī antena ir paredzēta digitālās DVB un HDTV pārraides UHF un VHF diapazonos.

Vai antena var tikt darbināta ar DC energoapgādi laivā, RV vai ceļojumu treilerā?

Jā, antenas aizmugurē ir DC energoapgādes ligzda. Pieslēdziet jūsu kabeli/ adapteri (nav iekļauts komplektā) antenai un tad barošanas avotam.

Kur man vajadzētu novietot antenu, lai sasniegtu labāko iespējamo uztveri?

Ja iespējams, izvēlieties atrašanās vietu tuvu logam, kas nodrošina antenai skaidru skatu uz raidītāju.

Piezīme

- Labākas uztveres nodrošināšanai un lai izvairītos no traucējumiem, nenovietojiet antenu uz metāla virsmas.

Kā lai es zinu, cik liels pastiprinājums ir nepieciešams skaidra attēla uztveršanai?

Kad esat izstiepuši VHF dipolus garākajā garumā, ieslēdziet pastiprinātāju. Ieslēdziet pastiprinātāju maksimālajā pozīcijā, tad samaziniet pastiprinājumu, ja nepieciešams. Dažos gadījumos, ir nepieciešams izslēgt pastiprinātāju, lai uztvertu skaidru attēlu.

Vai es varu uzstādīt šo antenu ar digitālo uztvērēju?

Jā, šo antenu var uzstādīt ar digitālo uztvērēju. Skatiet šīs lietošanas pamācības 4.3 nodaļu.

Apsveicam ar Jūsu pirkumu un laipni lūgti Philips! Lai pilnībā izmantotu atbalstu, ko piedāvā Philips, reģistrējiet Jūsu preci www.philips.com/welcome.

2.1 Produkta pārskats

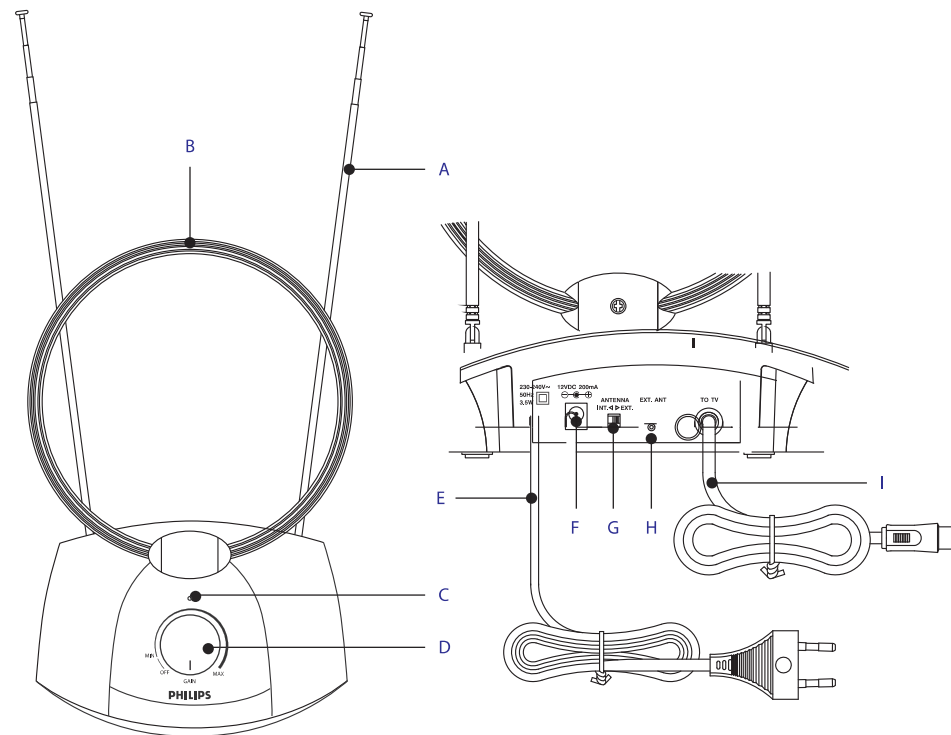

- A VHF antena
- B UHF antena
- C Signāla pastiprinājuma indikators
- D Ieslēgšanas slēdzis/ pastiprinājuma vadības poga
- E 230 – 240V AC/12 DC strāvas adapteris (iekļauts komplektā)
- F 12V DC (līdzstrāvas) strāvas savienojums (12V DC strāvas adapteris nav iekļauts komplektā)
- G AB slēdzis
- H Ārējās antenas kontakts
- I Kontakts TV pieslēgšanai

3. DARBĪBU SĀKOT



Pirms darbības uzsākšanas: Lai nodrošinātu antenas pareizu darbību, Jums jāpiekļūst šai antenai pieslēdzamā televizora izvēlei (uzziņai lietojiet televizora lietošanas pamācību)

un jāiestata savu televizoru tā, lai tas uztvertu signālus no ANTENNA (ieejas) CABLE vai SATELLITE (ieeju) vietā.

3.1 Uzstādīšana

Signāla stipruma noteikšana

Pirms uzstādīšanas nosakiet labāko antenas atrašanās vietu optimālai uztveršanai. Ir svarīgi, lai antenai būtu netraucēta uztvere no raidītāja. Labāka rezultāta sasniegšanai pārliecinieties, ka antena aizsniedz raidītāja darbības zonu.

* Padoms

- Ja iespējams, izvēlieties atrašanās vietu tuvu logam, kas nodrošina antenai skaidru skatu uz raidītāju.

* Padoms

- Nenovietojiet antenu uz metāla virsmas, lai izvairītos no traucējumiem.

3.2 Pieslēgšana pie Jūsu TV

1. Pieslēdziet antenas signāla izeju TV ierīcei. (1),

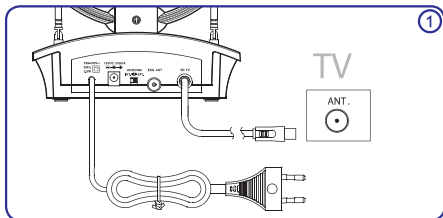

2. Pieslēdziet antenas strāvas kabeli elektroapgādes 230-240V AC rozetei.

- vai -

Pieslēdziet 12V DC (līdzstrāvas) adaptera kontaktdakšu antenai un pieslēdziet to barošanas avotam.

3.3 Lietošana ar ārējo antenu vai citu video avotu

Jūsu antena ir aprīkota ar režīmu pārslēgšanas slēdzi (A/B slēdzi), kas ļauj Jums lietot vairāk kā vienu video avotu.

Lai lietotu Jūsu SDV4235/10 kā iekšēji pastiprinātu TV antenu, vienkārši pārslēdziet slēdzi uz INT pozīcijā. Lai lietotu ārējo antenu kā citu video avotu, vienkārši pārslēdziet slēdzi EXT pozīcijā. (2)

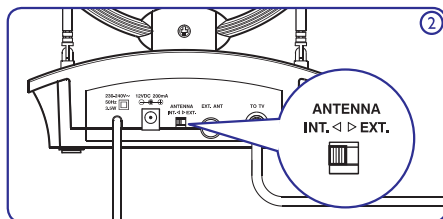

Ja Jūs lietojat antenu ar slēdzi EXT pozīcijā, pārliecinieties, ka Jūsu ārējā antena vai cits video avots ir pieslēgts EXT ANT ieejai, kas atrodas antenas aizmugurē. (3)

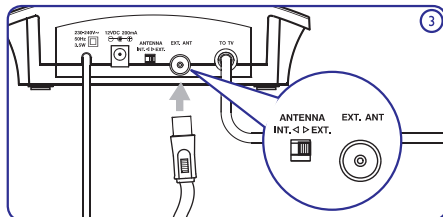

4. JŪSU TELEVIZORA ANTENAS LIETOŠANA

4.1 VHF/FM uztveršanai

1. Izstiepiet teleskopiskos dipolus garākajā iespējamajā garumā. (4)

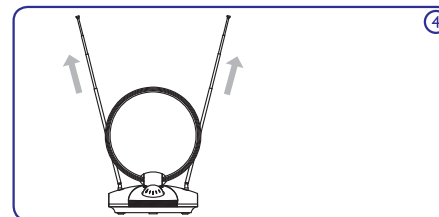

2. Ieslēdziet uztvērēju, pagriežot pastiprinājuma vadības pogu uz maksimālo pozīciju. (5)

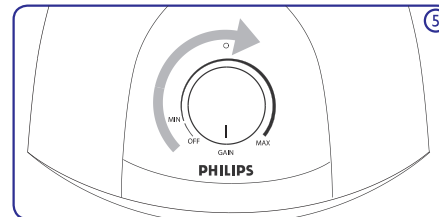

≡ Piezīme

- Var būt nepieciešams pagriezt pastiprinājuma vadības pogu uz zemāku uztveres stiprumu labākai uztverei.

3. Ieslēdziet TV vai FM radio izvēlēto kanālu/staciju. Groziet dipolus dažādos virzienos un augšup un lejup, līdz uztvere ir nodrošināta. (6)

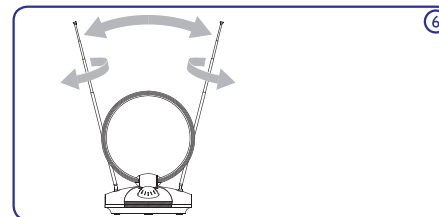

4.2 UHF uztveršanai

1. Ieslēdziet TV vai FM radio izvēlēto kanālu/staciju.
2. Ieslēdziet uztvērēju, pagriežot pastiprinājuma vadības pogu uz maksimālo pozīciju. (7)

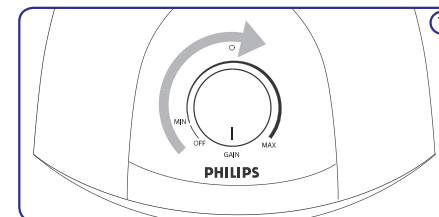

≡ Piezīme

- Var būt nepieciešams pagriezt pastiprinājuma vadības pogu uz zemāku uztveres stiprumu labākai uztverei.

3. Nolieciet vai groziet UHF antenu raidītāja virzienā, līdz uztvere ir nodrošināta. (8)

