

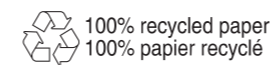

Specifications are subject to change without notice
 Le specifiche sono soggette a modifica senza preavviso
 © 2018 Koninklijke Philips N.V.
 © 2018 Koninklijke Philips N.V. (KPNV)
 All rights reserved.
 Tutti i diritti riservati.
 4241 354 04431



EN	User manual	5
BG	Ръководство на потребителя	27
CS	Příručka pro uživatele	51
DE	Benutzerhandbuch	75
FR	Mode d'emploi	101

HU	Felhasználói kézikönyv	127
NL	Gebruiksaanwijzing	151
RO	Manual de utilizare	175
SK	Príručka užívateľa	199
UK	Посібник користувача	223

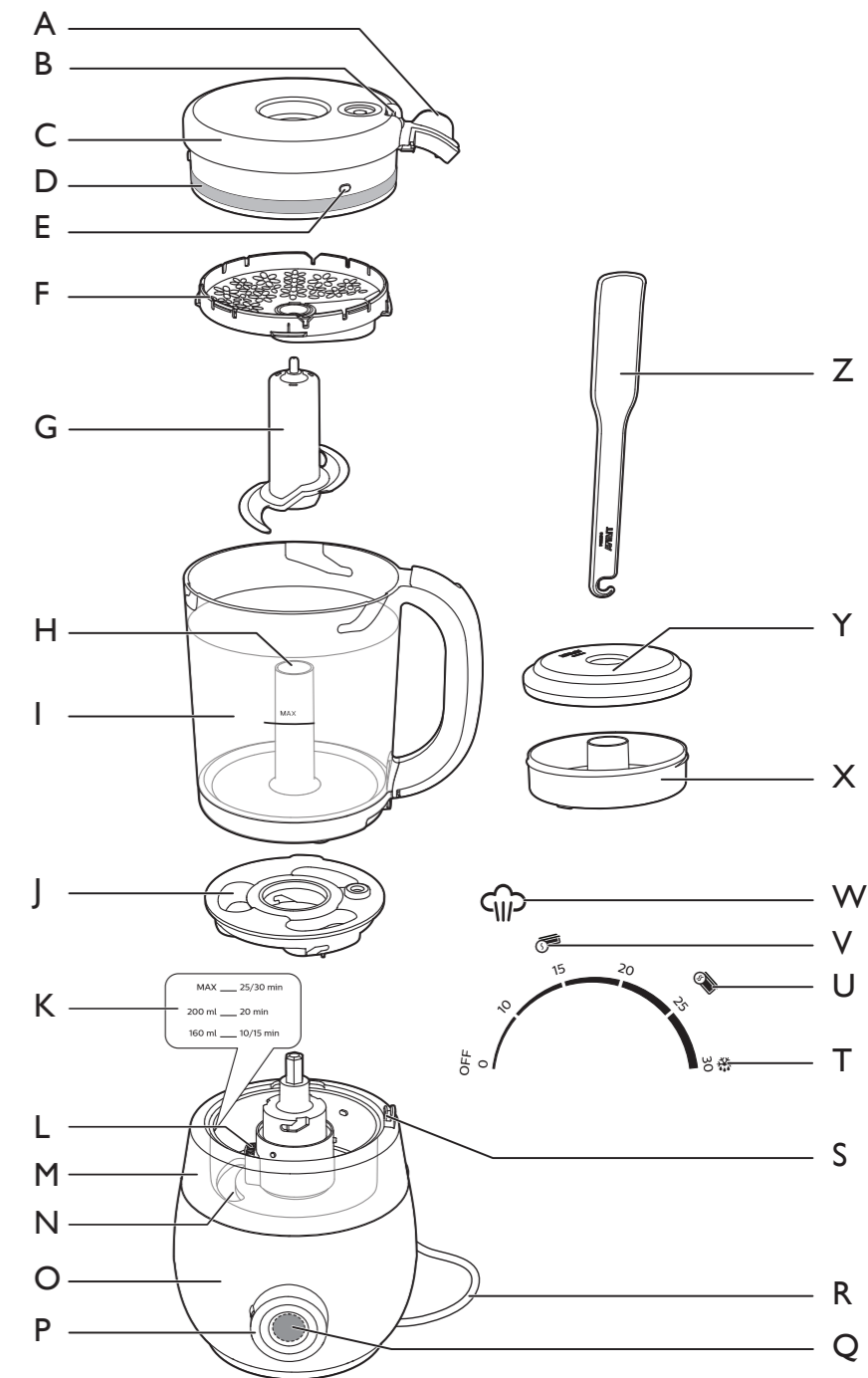

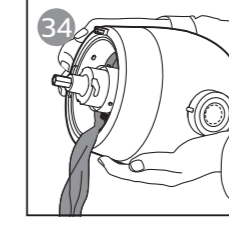
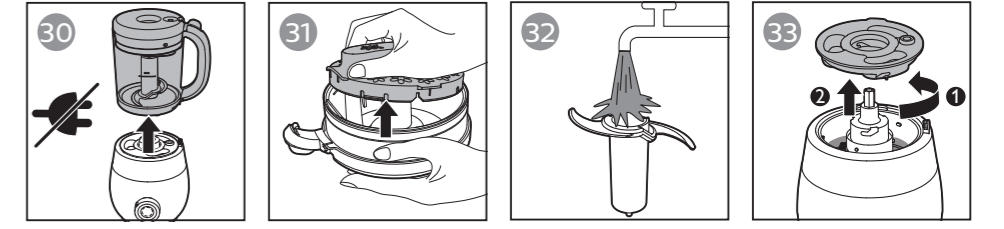
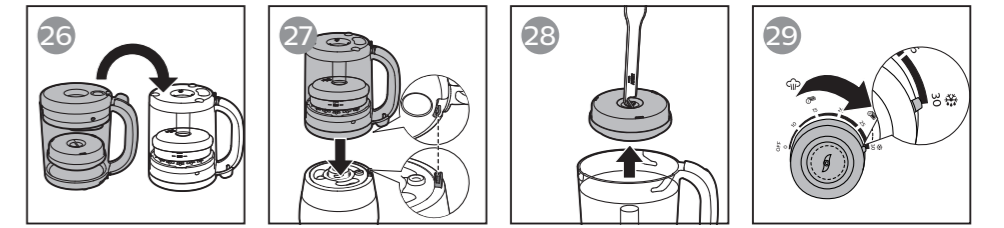
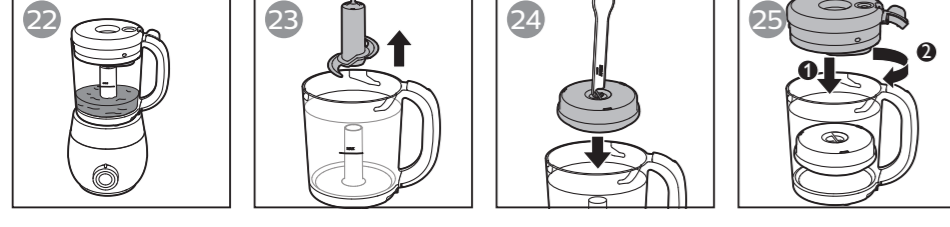
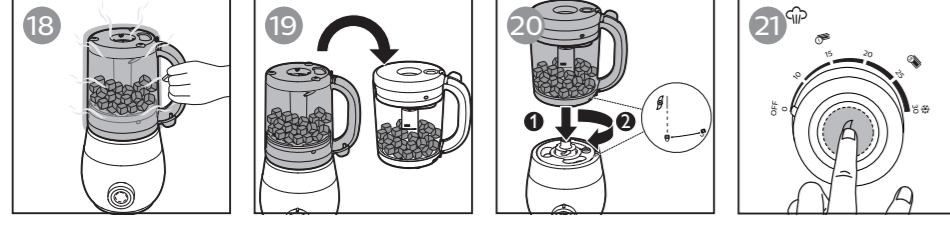
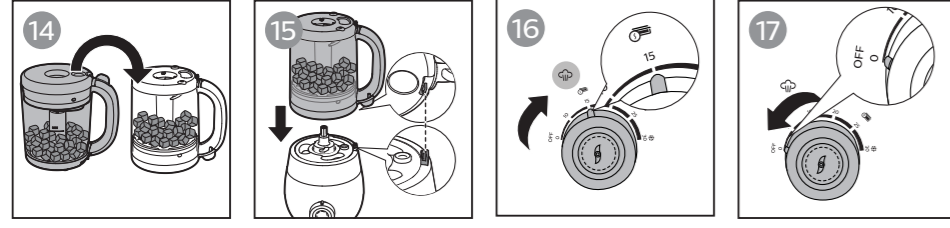
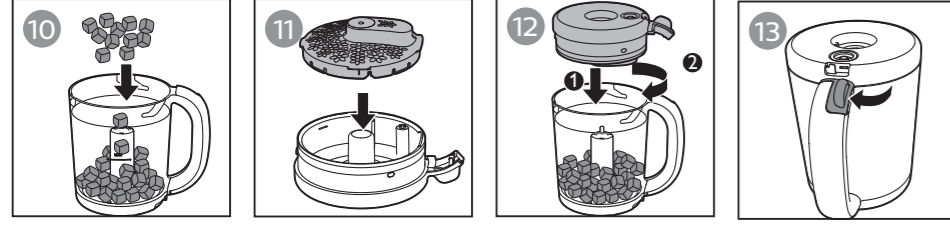
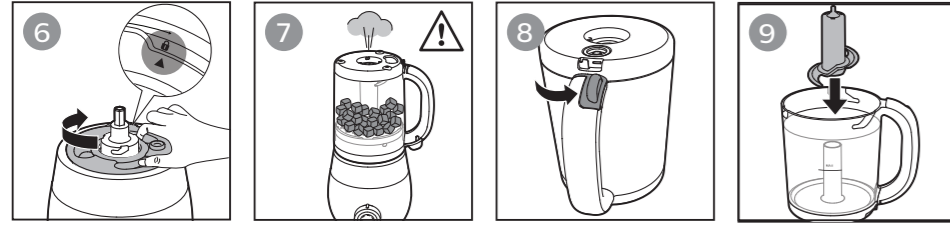
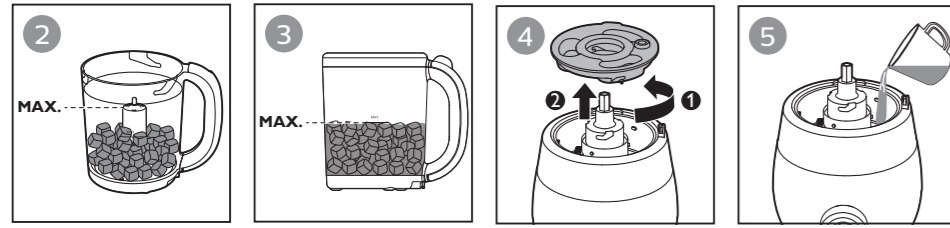

Refer to the pictures on the folded pages at the front and back of the user manual.



Contents

Important	6
Introduction	11
General description	11
Before first use	12
Using the appliance	12
Ingredients and steaming time	19
Cleaning and descaling	20
Storage	22
Recycling	22
Guarantee and service	22
Troubleshooting	22
Technical specifications	26

Important

Read this user manual carefully before you use the appliance and save it for future reference.

Danger

- Never immerse the main unit in water or any other liquid. Do not rinse it under the tap.

Warning

- Check that the voltage indicated on the appliance corresponds to the local mains voltage before you connect the appliance.
- Do not use the appliance if the plug, the power cord or the appliance itself is damaged. If the power cord is damaged, you must have it replaced by Philips; a service center authorised by Philips or similarly qualified persons in order to avoid a hazard.
- This appliance can be used by persons with reduced physical, sensory or mental capabilities or lack of experience and knowledge if they have been given supervision or instruction concerning use of the appliance in a safe way and if they understand the hazards involved.
- Children shall not play with the appliance (including the accessories).
- This appliance shall not be used by children. Keep the appliance and its cord out of reach of children (including the accessories).
- Cleaning and user maintenance shall not be made by children.
- Do not touch the blades, especially when the appliance is plugged in. The blades are very sharp.
- Take care in handling the sharp blades when emptying the jar and during cleaning.
- If the blades become stuck, unplug the appliance before you remove the ingredients blocking the blades.
- The appliance gets hot during or shortly after steaming (especially surfaces with this symbol “”) and may cause burns when touched. Only lift the jar by its handle.

- Hot steam comes out of the jar during steaming and when its lid is removed.
- Beware of hot steam that comes out of the water tank when you open its lid.
- When the steaming cycle is finished, hot steam will continue to come out of the steam outlet on the water tank lid and the steam hole in the jar for some time. Be careful when you lift the jar off the main unit.
- If the appliance is used improperly, hot steam could escape from the edge of the water tank lid. Refer to the “Troubleshooting” chapter for preventing or resolving this.
- Take extra caution when pouring hot liquid into the jar as the liquid may splash.
- Always put previously blended food in the storage pot if you want to reheat or defrost food with this appliance.
- Do not use this appliance to chop hard and sticky ingredients.
- Never use bleach or chemical sterilizing solutions/tablets in the appliance.
- Never use scouring pads, abrasive cleaners or aggressive liquids such as gasoline, acetone or alcohol to clean the appliance.
- Always let the appliance cool down for 10 minutes after one steaming cycle before you start steaming again.
- Do not let the appliance blend for more than 30 seconds at a time. If you have not finished blending after 30 seconds, release the button to stop blending and wait a few seconds before you continue. If the main unit becomes hot, let it cool down for a few minutes before you continue.
- Never put water or any other liquid in the jar for steaming to avoid damaging the appliance.
- Always remove the storage pot lid before using the pot to heat up food in a microwave.

Caution

- Never use any accessories or parts from other manufacturers or that Philips does not specifically recommend. If you use such accessories or parts, your guarantee becomes invalid.
- Do not place the appliance on or near an operating or still hot stove or cooker.
- Always switch off the appliance and disconnect from supply when it is left unattended and before assembling, disassembling, changing accessories, cleaning or approaching parts that move in use.
- Always unplug the appliance and let it cool down before you clean it.
- Always turn the control knob to the off position (**OFF**) every time after steaming, reheating, or defrosting.
- Never use the jar or any other part of the appliance (except the storage pots) in a microwave, as the metal parts of the jar handle and blade unit are not suitable for this use.
- Never sterilize the jar or any other part of the appliance (except the storage pots) in a sterilizer or in a microwave, as the metal parts of the jar handle and blade unit are not suitable for this use.
- This appliance is intended for household use only. If the appliance is used improperly or for professional or semi-professional purposes or if it is not used according to the instructions in the user manual, the guarantee becomes invalid and Philips refuses any liability for damage caused.
- Place the appliance on a stable, horizontal, and level surface. The appliance emits hot steam during use. Make sure there is enough free space around it to prevent damage to cabinets or other objects.
- Do not use the appliance if it has fallen or is damaged in any way. Take it to an authorized Philips service center for repair.
- Never use the steam function without water in the water tank.

- Always disconnect the device from supply if it's left unattended.
- Make sure that the water in the tank does not exceed the MAX water level marking on the side of the water tank (250 ml) or the MAX water level indication in the water tank.
- Make sure the water tank lid is correctly locked before putting the jar on the main unit.
- When you steam ingredients, make sure that you do not fill the jar beyond the top of the plastic part of blade unit (fig. ②).
- When you blend liquids, do not exceed the **MAX** fill level indicated on the jar (720 ml) (fig. ③).
- Do not lift and move the appliance while it is in operation.
- Do not insert any object into the steam outlet on the water tank lid or the steam inlet on the jar lid.
- Never refill the water tank during steaming, as hot water and steam may come out of the appliance.
- Always make sure that the jar lid has cooled down after steaming before you open it to add more ingredients for blending.
- Never run this appliance's power supply through an external switching device, such as a timer, or connect it to a circuit that is regularly switched on and off.
- Always check the temperature of the cooked food on the back of your hand to make sure it is safe for your baby.
- Always check the consistency of the food for your baby. For guidance on what food consistencies are appropriate for different ages, refer to the professional weaning advice that comes with this appliance, or seek advice from a doctor or consultant.
- Only use the provided spatula for taking food out of the jar.
- Regular descaling prevents damage to the appliance.
- The storage pot provided with this appliance is not a children feeding utensil. Do not feed children directly from the storage pot.

10 ENGLISH

- Before using the storage pot, clean it thoroughly, and then sterilize it with a Philips Avent sterilizer or place the storage pot in boiling water for 5 minutes. This is to ensure hygiene. Make sure that there is enough water in the container when using boiling water to sterilize the storage pot, and that the pot does not contact the container for too long, to avoid heat deformation.
- Make sure that the amount of food in the storage pot does not exceed the maximum scale marked on the side of the pot, otherwise the pot may leak.
- When reheating or defrosting food, make sure that the storage pot lid is closed tightly before putting the storage pot in the jar, otherwise the pot may leak when you take it out of the jar.
- Heating food with the provided storage pot in a microwave may produce localized high temperatures in the food and may affect its nutritional value. Always stir heated food to ensure even heat distribution and test the temperature before serving.
- Do not select the grill function if you use a combination microwave (with grill function) to reheat or defrost food with the storage pots. If you have just finished a grilling process, wait until the microwave has cooled down before putting the storage pots in it, as the residual heat can cause damage to the storage pots.

Safety systems

For your safety during use, this appliance is equipped with a built-in safety lock. This appliance will only function if all parts have been assembled correctly. Assembling all parts correctly will disarm the built-in safety lock.

This appliance is also equipped with an overheat safety stop function. Overheating can occur if the time between two steaming cycles is too short. If the appliance's overheat safety stop activates during a steaming cycle, turn the control knob back to the off position (**OFF**) and let the appliance cool down for a few minutes. After this, you can use the appliance again.

Electromagnetic fields (EMF)

This Philips appliance complies with all applicable standards and regulations regarding exposure to electromagnetic fields.

Introduction

Congratulations on your purchase and welcome to Philips Avent! To fully benefit from the support that Philips Avent offers, register your product at www.philips.com/welcome.

This 4-in-1 healthy baby food maker helps all parents in preparing nutritious meals for their babies with steaming and blending functions combined in one appliance. You can also use the baby food maker to defrost and warm up baby food.

General description

Product overview (fig. ①)

- A** Lid tab
- B** Connector on the jar lid
- C** Jar lid
- D** Sealing ring
- E** Locking pin
- F** Sieve
- G** Blade unit
- H** Blade unit holder
- I** Jar
- J** Water tank lid
- K** Water level markings
- L** MAX water level indication
- M** Water tank (not detachable)
- N** Boiler
- O** Main unit
- P** Control knob
- Q** Blending button
- R** Power cord
- S** Locking area on the water tank

Controls overview (fig. ①)

- T** Defrost setting
- U** Reheat setting for the 240 ml storage pot
- V** Reheat setting for the 120 ml storage pot
- W** Steaming light

Accessories (fig. ①)

- X** Storage pot
- Y** Storage pot lid
- Z** Spatula

Before first use

- 1 Remove all packaging material from the appliance.
- 2 Clean all parts thoroughly before first use. Refer to the chapter “Cleaning and descaling”.
- 3 We recommend running one steaming cycle with an empty jar before using the appliance for the first time. Refer to chapters “Filling the water tank” and “Steaming”.

Using the appliance

Caution

- Always check the temperature of the cooked food on the back of your hand to make sure it is safe for your baby.

This appliance is intended for steaming fresh, solid ingredients and blending them to the consistency of your choice. Please refer to the enclosed recipe booklet for some tasty and nutritious recipe ideas. The appliance can also be used for just steaming or blending only. For blending only, refer to the chapter “Blending without steaming”.

This appliance can also be used to defrost or reheat cooked food that has been stored in the specially designed storage pots. Always use these storage pots to defrost or reheat blended foods. Defrosting or reheating without the storage pots will cause the food to drop through the sieve into the jar lid.

Never put the jar with blended food inside in the steaming position on the main unit.

Never steam the same batch of raw ingredients for longer than 30 minutes or more than once.

This appliance is NOT intended for the following purposes.

- Steaming frozen raw ingredients
- Steaming previously blended food without the storage pot
- Steaming the same ingredients for more than 30 minutes
- Cooking rice and pasta
- Blending first, then steaming
- Heating or reheating liquids such as soup, sauces or water
- Keeping food warm for several hours
- Cutting hard ingredients such as ice cubes and sugar cubes, or sticky ingredients like cheese

Filling the water tank

Note

- Make sure that the water in the tank does not exceed the MAX water level marking on the side of the water tank (250 ml) or the MAX water level indication in the water tank.
- We recommend using soft or purified water, as the minerals in mineral or tap water cause limescale buildup to occur more quickly inside the water tank.
- Except for materials needed for descaling, never put any liquids other than water in the water tank.

- 1 Turn the water tank lid counterclockwise to open the water tank (fig ④), then follow the water level markings on the water tank and fill with water to the required level according to the chapter “Ingredients and steaming time” in the user manual or the enclosed recipe booklet (Fig. ⑤).
- 2 Put the water tank lid on the water tank and turn the lid clockwise to lock it securely in place (Fig. ⑥).
 - ↳ When the water tank lid is correctly locked in place, the ▲ icon on the water tank lid will line up with the 🔒 icon on the water tank.

Note

- ⚠ Always make sure that you have locked the water tank lid before the appliance starts operating.

Steaming

! Caution

- Hot steam or hot water can burn your fingers. Do not touch, and never let children touch any hot parts of the appliance or the steam coming from the top of the appliance, as this may cause scalding. (Fig. ⑦).

Note

- Always defrost frozen raw ingredients before placing them in the jar for steaming. Shake off any excess water from the defrosted ingredients before placing them in the jar.
- Do not fill past the top edge of the plastic part of blade unit when adding ingredients.
- Never put water or any other liquid in the jar for steaming to avoid damaging the appliance.
- The appliance will not start steaming if the jar is not correctly locked in place.
- Make sure that the sealing ring is assembled around the jar lid before steaming, and that the flat side of the sealing ring is facing out.

14 ENGLISH

- 1 Push the lid tab counterclockwise to release the lid from the jar (Fig. ⑧).
- 2 If the blade unit is not in the jar, put it on the blade unit holder in the jar (Fig. ⑨).
- 3 We recommend cutting solid ingredients into small pieces (cubes not bigger than 1cm).
- 4 Put the ingredients in the jar (Fig. ⑩).
- 5 Press the sieve into the jar lid (Fig. ⑪).
- 6 Place the jar lid on the jar and turn it clockwise to close it securely (Fig. ⑫).



Note

- The jar has grooves that help smoothly guide the locking pins and lock the lid in place. Make sure that the lid tab slides into the handle of the jar (Fig. ⑬).

- 7 If you have not yet filled the water tank with water for steaming, refer to the chapter “Filling the water tank” and add water to the water tank before putting the jar on the main unit.



Note

- Make sure the water tank lid is correctly locked in place before placing the jar on the main unit.

- 8 Flip the jar over with the jar lid on the bottom (Fig. ⑭).
- 9 Align the connector on the jar lid to the locking area on the water tank, and then place the jar on the main unit with the jar lid on the bottom (Fig. ⑮). Press the jar downwards to lock it firmly on the main unit, and make sure the handle is on the right-hand side.
- 10 If the control knob is not in the off position (OFF), turn it to the off position first.
- 11 Plug in the appliance.
- 12 Turn the control knob to select the steaming time you need (Fig. ⑯). Refer to the table in the chapter “Ingredients and steaming time” and the recipe booklet for the recommended steaming time.
 - ↳ The steaming light  will turn white to indicate that the appliance is steaming.
 - ↳ When the steaming cycle is finished, the appliance will beep and the steaming light will go out.
- 13 Turn the control knob back to the off position (OFF) (Fig. ⑰). Wait 2 minutes, or until there is no more steam coming from the top of the appliance before removing the jar.



Caution

- If you intend to start another steaming cycle, let the appliance cool down for 10 minutes, and empty any remaining water out of the water tank before you refill and start a new steaming cycle.





- 14** To blend the steamed ingredients, refer to chapter “Blending after steaming”.
- 15** There may still be some water remaining in the water tank after a steaming cycle. This is normal. Wait until the appliance cools down to room temperature, then empty the water tank of all residual water. To empty or clean the water tank, refer to the chapter “Cleaning and descaling”.

Blending after steaming



Caution

- The jar and the lid will become hot after the steaming cycle. Only hold the jar by the specially designed heat-resistant handle. (Fig. 18).
- Always make sure that the lid of the jar is correctly closed and locked in place while the appliance is in use.
- Always make sure that the jar lid has cooled down after steaming before you open it to add more ingredients (do not fill the jar past the top edge of the plastic part of blade unit), or to remove the remaining water from the jar.
- If you have added additional liquids, never put the jar in the steam position, as the liquid will go through the sieve.

- 1** From the steaming position, lift the jar by the handle and turn it upside down (Fig. 19). Shake the jar to allow the steamed ingredients to move to the bottom of the jar where the blending blades are.
- 2** If needed, remove the jar lid and add additional ingredients for blending (e.g. water for purees or additional cooked ingredients like rice or pasta). Place the jar lid back on the jar before you start blending.
- 3** Place the jar on the main unit with the lid on the top, align the  icon on the jar with the  icon on the main unit, and turn the jar clockwise to securely lock it in place on the main unit (Fig. 20). Make sure the handle is on the right-hand side.
 - ↳ When the jar is correctly locked in place on the main unit, the  icon on the jar will line up with the  icon on the main unit.
- 4** Push and hold the blending button to start blending until the ingredients are blended to the consistency of your choice (Fig. 21).



Caution

- Do not let the appliance blend for more than 30 seconds at a time. If you have not finished blending after 30 seconds, release the button to stop blending and wait a few seconds before you continue. If the main unit becomes hot, let it cool down for a few minutes before you continue.

- 5** When you have finished blending, release the blending button (Fig. 22).
- 6** Unplug the appliance.
- 7** Remove the blade unit. Be careful when you remove the blade unit as it might be hot. Remove the blended food from the jar. If necessary, use the spatula included with this appliance.

Blending without steaming

This appliance is intended for the following purposes.

- Pureeing steamed and cooked ingredients
- Blending fluids and fruits



Caution

- The appliance is not intended for cutting hard ingredients such as ice cubes and sugar cubes or sticky ingredients like cheese.
- If you have added liquids to the jar, never put the jar in the steam position, as the liquid will go through the sieve.



Note



- When blending ingredients with fluids, make sure you do not fill the jar past the **MAX** fill level indicated on the jar.
- Do not fill past the top edge of the plastic part of blade unit when adding ingredients.
- Never put the jar with blended food inside in the steaming position on the main unit.
- If the ingredients stick to the wall of the jar, or if the blended ingredients are still too solid, release the blending button, remove the jar from the main unit, and loosen the ingredients with the spatula or add some liquid (e.g. drinking water) until the blended food has the right consistency for your baby's age. When adding liquid in the jar, do not fill the jar past the **MAX** fill level indicated on the jar.
- Make sure that the blended baby food has the right consistency before you serve it. For guidance on what food consistencies are appropriate for different ages, refer to the professional weaning advice that comes with this appliance, or seek advice from a doctor or consultant.
- Do not process large quantities of solid ingredients at the same time. Process these ingredients in a series of small batches to get a finer texture.

- 1** Put the blade unit on the blade unit holder in the jar (Fig. ⑨).
- 2** Cut solid ingredients into small pieces (cubes not bigger than 1 cm) before you put them in the jar.
- 3** Put the ingredients in the jar (Fig. ⑩).
- 4** Press the sieve into the jar lid (Fig. ⑪).
- 5** Place the lid on the jar and turn it clockwise to close it securely (Fig. ⑫).



Note

- The jar has grooves that help smoothly guide the locking pins and lock the lid in place. Make sure that the lid tab slides into the handle of the jar (Fig. ⑬).

- 6** Place the jar on the main unit with the lid on the top, align the  icon on the jar with the  icon on the main unit, and turn the jar clockwise to securely lock it in place on the main unit (Fig. ⑳). Make sure the handle is on the right-hand side.

↳ When the jar is correctly locked in place on the main unit, the  icon on the jar will line up with the  icon on the main unit.

- 7** Push and hold the blending button to start blending until the food is properly blended (Fig. ).



Caution

- Do not let the appliance blend for more than 30 seconds at a time. If you have not finished blending after 30 seconds, release the button to stop blending and wait a few seconds before you continue. If the main unit becomes hot, let it cool down for a few minutes before you continue.

- 8** When you have finished blending, release the blending button (Fig. .

- 9** Unplug the appliance.

- 10** Remove the blade unit. Be careful when you remove the blade unit as it might be hot. Remove the blended food from the jar. If necessary, use the spatula included with this appliance.

Reheating

A 120 ml storage pot is included with the appliance. Use the storage pot to reheat the baby food you have made with the appliance.



Note

- A pack (SCF876) containing 2 storage pots with capacity of 120 ml and 240 ml can be purchased separately in some markets.
- Always put previously blended food in the storage pot to reheat.
- Make sure that the sealing ring is assembled around the jar lid before reheating, and that the flat side of the sealing ring is facing out.

- 1** Pour the appropriate amount of water into the water tank.

↳ If you are using the 120 ml storage pot, pour 160 ml of water into the water tank (i.e. to the water level marking for 10/15 min.); if you are using the 240 ml storage pot, pour water to the MAX water level marking indicated on the side of the water tank or the MAX water level indication in the water tank.

- 2** Put the water tank lid on the water tank and turn the lid clockwise to lock it securely in place (Fig. .

↳ When the water tank lid is locked correctly in place, the  icon on the water tank lid will line up with the  icon on the water tank.

- 3** Take the blade unit out of the jar (Fig. .

- 4** Flip the storage pot over and place it onto the blade unit holder in the jar (Fig. .

- 5** Place the jar lid on the jar and turn it clockwise to close it securely (fig. .

18 ENGLISH



Note

- The jar has grooves that help smoothly guide the locking pins and lock the lid in place. Make sure that the lid tab slides into the handle of the jar (Fig. 13).

6 Flip the jar over with the jar lid on the bottom (Fig. 26).

7 Align the connector on the jar lid to the locking area on the water tank, and then place the jar on the main unit with the jar lid on the bottom (Fig. 27). Press the jar downwards to lock it firmly on the main unit, and make sure the handle is on the right-hand side.



Note

- Make sure the water tank lid is correctly locked in place before placing the jar on the main unit.

8 If the control knob is not in the off position (OFF), turn it to the off position first.

9 Plug in the appliance.

10 Turn the control knob to select the reheat time that matches with the storage pot placed in the jar (Fig. 16).

↳ Choose 15 minutes (5) if using the 120 ml storage pot; choose 25 minutes (8) if using the 240 ml storage pot.

↳ The steaming light will turn white to indicate that the appliance is reheating.

11 When the reheating cycle is finished, the appliance will beep and the steaming light will turn off.

12 Turn the control knob back to the off position (OFF) (Fig. 17). Wait 2 minutes, or until there is no more steam coming from the top of the appliance before removing the jar.

13 Open the jar lid, and use the hook on the spatula to take the storage pot out (Fig. 28).

14 There may still be some water remaining in the water tank after a reheating cycle. This is normal. Wait until the appliance cools down to room temperature, then empty the water tank of all residual water. To empty or clean the water tank, refer to the chapter “Cleaning and descaling”.



Defrosting

If you have used the special storage pots to freeze blended food, you can use the appliance to gently defrost the frozen food.



Note

- Always put previously blended food in the storage pot to defrost.
- Make sure that the sealing ring is assembled around the jar lid before defrosting, and that the flat side of the sealing ring is facing out.

- 1 Fill the water tank with water up to the MAX water level marking indicated on the side of the water tank or the MAX water level indication in the water tank.
- 2 Follow steps 2 to 8 in the chapter “Reheating”.
- 3 Turn the control knob and select 30 minutes  (Fig. 29).
 - ↳ The steaming light  will turn white to indicate that the appliance is defrosting.
- 4 When the defrosting cycle is finished, the appliance will beep and the steaming light  will turn off.
- 5 Turn the control knob back to the off position (OFF) (Fig. 17). Wait 2 minutes, or until there is no more steam coming from the top of the appliance before removing the jar.
- 6 Open the lid and use the hook on the spatula to take the storage pot out (Fig. 28).
- 7 There may still be some water remaining in the water tank after a defrosting cycle. This is normal. Wait until the appliance cools down to room temperature, then empty the water tank of all residual water. To empty or clean the water tank, refer to chapter “Cleaning and descaling”.



Note

- Only defrost the same batch of food once.
- After defrosting, we recommend running another reheating cycle to thoroughly heat up the food.

Ingredients and steaming time

Type of food	Ingredient	Approximate steaming time (min.)*	Water level in the water tank (ml)
Fruit	Apple	15	160
	Orange/mandarin	15	160
	Peach	10	160
	Pear	15	160
	Pineapple	20	200
	Plum	10	160
	Strawberry	15	160
	Vegetables	Asparagus	15
Broccoli		15	160
Carrot		20	200
Cauliflower		15	160
Celery		15	160
Eggplant		15	160
Fennel		15	160
French beans		20	200

Type of food	Ingredient	Approximate steaming time (min.)*	Water level in the water tank (ml)
	Leek	15	160
	Onion	15	160
	Peas	15	160
	Bell pepper	15	160
	Potato	20	200
	Pumpkin	15	160
	Spinach	15	160
	Swede	15	160
	Sweet corn	15	160
	Sweet potato	15	160
	Tomato	15	160
	Turnip	15	160
	Zucchini	15	160
Meat	Chicken, beef, lamb, pork etc.	20	200
Fish	Salmon, whiting, sole, cod, trout etc.	15	160

* Steam times may vary. The approximate timings are based on all ingredients being cut into small cubes, no larger than 1cm, and a total weight of 250g.

Cleaning and descaling

Cleaning



Caution

- Clean the appliance after every use.
- Never immerse the main unit in water. Never rinse the main unit under the tap.
- Never use bleach or chemical sterilizing solutions/tablets in the appliance.
- Never use scouring pads, abrasive cleaners or aggressive liquids such as gasoline, acetone or alcohol to clean the appliance.



Note

- All parts, except the main unit, can also be cleaned in the dishwasher.
- Always assemble the sealing ring around the jar lid after you have removed it for cleaning, and make sure the flat side of the sealing ring is facing out.

- 1 Unplug the appliance and remove the jar from the main unit (Fig. 30).
- 2 Push the lid tab counterclockwise to release the jar lid from the jar (Fig. 8).
- 3 Grab the protrusion on the sieve and pull one side of the sieve out first, and then release the sieve from the jar lid (Fig. 31).
- 4 Disassemble the sealing ring from the jar lid for cleaning when necessary.
- 5 Remove the blade unit (Fig. 23).
- 6 Thoroughly clean the blade unit under the tap immediately after use. Make sure you also rinse the inside of the blade unit tube (Fig. 32).



Caution

- Handle the blade unit very carefully. The cutting edges are very sharp.

- 7 Turn the water tank lid counterclockwise and remove it from the water tank (Fig. 33).
- 8 Wash the water tank lid under the tap.
- 9 Pour out any excess water in the tank. If necessary, pour fresh water into the water tank (Fig. 5) and flush it out (Fig. 34). Repeat as necessary until the water tank is clean.
- 10 Clean all other parts that come into contact with food in hot water with detergent immediately after use.
- 11 Dry the main unit and all parts after washing.

Descaling the water tank

For optimum performance, we recommend descaling the appliance every 4 weeks. To reduce the build up of limescale, we recommend using soft or purified water for steaming, reheating or defrosting.

To descale the appliance, follow the descaling instructions below.

- 1 Make sure the appliance is switched off.
- 2 Mix 80 ml of white vinegar (6% acetic acid) with 80 ml of water, or you can use citric acid with warm water to descale the water tank.
- 3 Add the solution to the boiler in the water tank.
- 4 Put the water tank lid on the water tank and turn the lid clockwise to lock it securely in place.
- 5 Wait for 6 hours/overnight or until all limescale has dissolved.
- 6 Pour the used solution out of the water tank (Fig. 34).
- 7 If the limescale buildup has not completely dissolved, repeat the descaling cycle from step 1 to 6 in this chapter.
- 8 Pour some fresh water into the water tank (Fig. 5) and flush it out (Fig. 34). Repeat as necessary until the water tank is clean.
- 9 Rinse the water tank lid thoroughly under the tap.
- 10 Fill the water tank with 200 ml of water and let the appliance complete a 20-minute steaming cycle with the empty jar before you use the appliance with food again.

Storage

- 1 Empty the water tank before you store the appliance (Fig. 34).
- 2 Make sure all parts are clean and dry before you store the appliance (refer to the chapter “Cleaning and descaling”).
- 3 Store the appliance with the blade unit in the jar to prevent damage.
- 4 Always make sure that the lids for both the water tank and the jar are correctly locked in place for storage.

Recycling



This symbol means that this product shall not be disposed of with normal household waste (2012/19/EU).

Follow your country's rules for the separate collection of electrical and electronic products. Correct disposal helps prevent negative consequences for the environment and human health.

Guarantee and service

If you need information or if you have problems, please visit the Philips website at www.philips.com/avent or contact the Philips Customer Care Center in your country (refer to the enclosed worldwide guarantee leaflet for details). If there is no Customer Care Center in your country, go to your local Philips dealer.



Troubleshooting

This chapter summarizes the most common problems you could encounter with the appliance. If you are unable to solve the problem with the information below, contact the Consumer Care Center in your country.

Problem	Possible cause	Solution
The appliance does not work.	This appliance is equipped with a safety lock. This appliance will not work if the parts are not assembled correctly onto the main unit.	Assemble all parts correctly. Before steaming, the jar should be placed on the main unit vertically with the jar lid on the bottom; before blending, put the jar on the main unit with the lid on the top, and lock the jar by turning it clockwise.
The steaming light  does not turn on.	The appliance is not connected to the power supply.	Put the plug in the outlet.

Problem	Possible cause	Solution
	The jar is not placed on the main unit correctly.	Place the jar on the main unit correctly with the jar lid on the bottom.
	You have started a second steaming cycle immediately after the previous one has finished.	Switch off the appliance and allow it to cool down for 10 minutes before you start a second steaming cycle.
	The control knob has not been turned to the off position (OFF) after the previous steaming cycle was finished.	Turn the control knob to the off position (OFF) first, and then turn it again to choose the operating time.
The water tank gives off an unpleasant smell during the first few times of use.	You have not pre-washed the water tank before use.	Refer to the chapter “Cleaning and descaling” to clean the water tank, and then finish a steaming cycle with an empty jar.
The appliance does not generate steam.	You have not put water in the water tank.	Switch off and unplug the appliance, and then add water to the water tank.
	There is too much limescale buildup in the water tank.	Descal the water tank. Refer to the section “Descaling” in the chapter “Cleaning and descaling”.
Steam is leaking from the water tank.	The water tank lid is not closed correctly.	Close the water tank lid correctly. Make sure the ▲ icon on the water tank lid is lined up with the 🔒 icon on the water tank.
	The jar is not assembled correctly on the main unit.	Place the jar correctly on the main unit.
	The steam outlet on the water tank lid is blocked by contamination or limescale buildup.	Clean the steam outlet on the water tank lid.
	The steam inlet on the jar lid is blocked by contamination.	Clean the steam inlet on the jar lid.
The ingredients are not completely heated through.	The pieces in the jar are too big.	Cut the food into smaller pieces (cubes no bigger than 1 cm).

24 ENGLISH

Problem	Possible cause	Solution
	There is too much food in the jar.	Decrease the amount of food in the jar.
	There is too much or too little water in the water tank.	Add the correct amount of water according to the steaming time. Check the recipe booklet and/or the table in the chapter "Ingredients and steaming time" to make sure that you add the correct amount of water according to the steaming time for the ingredients you want to steam or the recipe you want to prepare.
	The steaming time is too short.	Select a longer steaming time (30 minutes tops).
	The jar is not placed on the main unit correctly.	Place the jar on the main unit correctly with the jar lid on the bottom.
	There is too much limescale buildup in the water tank.	Descalcify the water tank. Refer to the section "Descaling" in the chapter "Cleaning and descaling".
The jar lid leaks.	There is too much food in the jar.	Switch off the appliance and process a smaller quantity.
	The jar lid is not locked onto the jar correctly.	Place the jar lid on the jar and turn it clockwise to close it securely.
	The sealing ring around the jar lid is not assembled correctly or is not assembled.	Make sure the sealing ring is correctly assembled around the jar lid with the flat side facing out.
The blending function does not work.	There is too much food in the jar.	Switch off the appliance and process a smaller quantity. Raw food put in the jar should not exceed top of the blade unit.
	The jar is not placed on the main unit correctly.	Place the jar on the main unit with the lid on the top, align the  icon on the jar with the  icon on the main unit, and turn the jar clockwise to securely lock it in place on the main unit.
	The jar lid is not locked onto the jar correctly.	Place the jar lid on the jar and turn it clockwise to close it securely.
	You are using the appliance to blend sticky food such as cheese.	Check the recipe booklet and use appropriate ingredients to blend.

Problem	Possible cause	Solution
	You have been using the blending function continuously for more than 30 seconds.	Stop blending and let the appliance cool down for a few seconds and then start blending again.
The appliance makes a lot of noise, produces an unpleasant smell, is hot to touch, emits smoke, etc.	There is too much food in the jar.	Switch off the appliance and process a smaller quantity.
	You have been using the blending function for too long.	Do not let the appliance blend continuously for more than 30 seconds at a time.
The appliance produces a lot of noise and vibration during blending.	The sieve is not attached to the jar lid.	Make sure that the sieve is attached to the jar lid.
Temperature of the defrosted food is still low.	There is too much food in the storage pot.	Make sure that the amount of food in the storage pot does not exceed the maximum scale marked on the side of the pot.
	Food in the storage pot is too viscous.	Let the appliance cool down for 10 minutes and defrost again.
The storage pot leaks during reheating/defrosting.	The storage pot lid is not closed correctly.	Before putting the storage pot in the jar to reheat/defrost, make sure that the lid is closed correctly.
Water in the water tank has an unusual color when you pour it out of the water tank or when it enters the jar during steaming, or the water in the water tank has an unpleasant smell.	Food particles have entered the water tank during use.	Clean the water tank according to the instructions in the chapter "Cleaning and descaling". Use the appliance strictly according to the instructions. Make sure you do not overfill the water tank with water (max. 250 ml) and that you do not overfill the jar with food (do not fill the jar past the top edge of the plastic part of blade unit). Do not steam the same ingredients for more than 30 minutes or add liquid to the jar to steam. After you have put liquids in the jar, never put the jar in the steaming position with the jar lid on the bottom.

Problem	Possible cause	Solution
There are white spots on the water tank, water tank lid, jar, jar lid and sieve.	There is limescale buildup on these parts.	This is normal. Remove the limescale periodically. Clean the water tank lid, jar, jar lid and sieve with a moist cloth. Descale the water tank. Refer to the section “Descaling” in the chapter “Cleaning and descaling”.
The surfaces that come into contact with food are discolored.	Food colorings may discolor the parts that come into contact with food.	This is normal. All parts are still safe to use and will do no harm to the cooked food.
The appliance sounds 5 times and the steaming light flashes during steaming, reheating or defrosting.	The jar is out of position or removed from the main unit during processing.	Turn the control knob to the off position (OFF), check the water amount in the water tank, place the jar on the main unit correctly, and reselect the processing time to start again.
	Water in the water tank is not enough for the selected processing time.	Turn the control knob to the off position (OFF), and add enough water for the selected processing time.
	There is too much limescale buildup in the water tank.	Descal the water tank. Refer to the section “Descaling” in the chapter “Cleaning and descaling”.
There are food residues in the inner layer at the bottom of the jar.	Small food residue particles get into the inner layer at the bottom of the jar during cleaning.	<p>Remove the jar from the main unit. Remove the jar lid and blade unit from the jar.</p> <p>Flip the jar, align the small hole on the bottom to a tap and flush water into the small hole. Use warm water to achieve a better cleaning result.</p> <p>Hold the jar handle and shake the jar for about 15 seconds to mix the water with the accumulated residues.</p> <p>Pour out the water from the small hole.</p> <p>Repeat above steps for several times until the residues are cleaned.</p>

Technical specifications

- Voltage/wattage: See type plate on the bottom of the appliance
- Maximum water capacity of the water tank: 250 ml
- Maximum capacity of the jar: 1050 ml
- Operating temperature: 10°C to 40°C
- Protection: Temperature-controlled heating system

Прегледайте изображенията на сгънатите страници в предната и задната част на ръководството за потребителя.



Съдържание

Важно	28
Въведение	33
Общо описание	33
Преди първата употреба	34
Използване на уреда	34
Продукти и време на обработка на пара	42
Почистване и премахване на накип	43
Съхранение	44
Рециклиране	45
Гаранция и сервиз	45
Отстраняване на неизправности	45
Технически данни	50

Важно

Преди да използвате уреда, прочетете внимателно това ръководство за потребителя и го запазете за справка в бъдеще.

Опасност

- Никога не потапяйте основния блок във вода или друга течност. Не го изплаквайте под течаща вода.

Предупреждение

- Преди да включите уреда в контакта, проверете дали посоченото на уреда напрежение отговаря на това на местната ел. захранваща мрежа.
- Не използвайте уреда, ако щепселът, захранващият кабел или самият уред е повреден. С оглед предотвратяване на опасност при повреда в захранващия кабел той трябва да бъде сменен от Philips, оторизиран от Philips сервиз или лица с подобна квалификация.
- Този уред може да се използва от лица с намалени физически, сетивни или умствени способности или без опит и познания, ако са под наблюдение или са инструктирани за безопасна употреба на уреда и разбират евентуалните опасности.
- Не позволявайте на деца да си играят с уреда (включително и аксесоарите).
- Този уред не бива да се използва от деца. Пазете уреда и кабела далеч от достъпа на деца (включително аксесоарите).
- Не позволявайте на деца да извършват почистване или поддръжка на уреда.
- Не докосвайте остриетата, особено когато уредът е включен в контакта. Ножовете са много остри.
- Внимавайте при боравене с острите ножове, при изпразване на каната и при почистване.
- Ако ножовете заседнат, изключете уреда от контакта, преди да отстраните продуктите, които са блокирали ножовете.
- Уредът се нагрява по време или малко след обработката с пара (особено повърхности с този символ ") и може да причини изгаряния при допир. Повдигайте каната само за дръжката.
- От каната излиза гореща пара по време на обработката с пара и при сваляне на капака.

- Пазете се от горещата пара, излизаща от водния резервоар, когато отворите капака му.
- Когато цикълът на обработка с пара приключи, от изхода за пара на капака на резервоара и отвора за пара на каната за известно време ще продължи да излиза гореща пара. Внимавайте, когато повдигате каната от основния блок.
- При неправилно използване на уреда е възможно да се изпусне гореща пара от ръбовете на капака на резервоара. Вижте главата "Отстраняване на проблеми", за да разберете как да предотвратите или решите това.
- Бъдете изключително внимателни, когато сипвате горещи течности в каната, тъй като може да ви изпръскат.
- Винаги поставяйте храната, която сте пасирали преди, в съда за съхранение, ако искате да претопляте или размразявате храна с този уред.
- Не използвайте този уред за рязане на твърди и лепкави продукти.
- Никога не използвайте белина или химически стерилизиращи разтвори/таблетки в уреда.
- Никога не използвайте за почистване на уреда фибро гъби, абразивни почистващи препарати или агресивни течности, като бензин, ацетон или спирт.
- Винаги оставяйте уреда да се охлади за 10 минути след един цикъл на обработка с пара, преди отново да започнете обработка с пара.
- Не оставяйте уреда да пасира в продължение на повече от 30 секунди без прекъсване. Ако не сте свършили с пасирането след 30 секунди, освободете бутона, за да спрете пасирането, и изчакайте няколко секунди, преди да продължите. Ако основният блок се нагрее, оставете го да се охлади за няколко минути, преди да продължите.
- Никога не наливайте вода или други течности в каната за обработка на пара, за да избегнете повреда на уреда.
- Винаги премахвайте капака на съда за съхранение, преди да използвате съда за затопляне на храна в микровълнова.

Внимание

- Никога не използвайте аксесоари или части от други производители или такива, които не са специално препоръчвани от Philips. При използване на такива аксесоари или части вашата гаранция става невалидна.
- Не поставяйте уреда върху или близо до работеща или все още гореща печка.
- Винаги изключвайте уреда и изваждайте кабела от захранването, когато го оставяте без надзор и преди сглобяване, разглобяване, почистване, смяна на аксесоарите или приближаване до части, които се движат при употреба.
- Преди да почиствате уреда, винаги го изключвайте от контакта и го оставяйте да изстине.
- Винаги завъртайте бутона за управление в изключена позиция (**OFF**) всеки път след обработка с пара, претопляне или размразяване.
- Никога не използвайте каната или други части на уреда (освен съдовете за съхранение) в микровълнова, тъй като металните части на дръжката на каната и режещия блок не са подходящи за такава употреба.
- Никога не стерилизирайте каната или други части на уреда (освен съдовете за съхранение) в стерилизатор или микровълнова, тъй като металните части на дръжката на каната и режещия блок не са подходящи за такава употреба.
- Този уред е предназначен само за битови цели. Ако уредът се използва неправилно или за професионални или полупрофесионални цели, както и ако се използва по начин, който не е в съответствие с указанията в ръководството за потребителя, гаранцията става невалидна и Philips не поема отговорност за каквито и да било причинени щети.
- Поставете уреда върху стабилна, хоризонтална и равна повърхност. Уредът изпуска гореща пара по време на употреба. Уверете се, че около него има достатъчно пространство, за да предотвратите повреда на шкафове или други предмети.
- Не използвайте уреда, ако е паднал или е повреден по някакъв начин. Занесете го в оторизиран сервиз на Philips за ремонт.

- Никога не използвайте функцията за обработка с пара без вода в резервоара.
- Уверете се, че водата в резервоара не надвишава нивото MAX, отбелязано на стената на водния резервоар (250 мл), или индикатора MAX в резервоара.
- Уверете се, че капакът на резервоара е правилно заключен, преди да поставите каната върху основния блок.
- Когато обработвате продукти на пара, се уверете, че не препълвате каната над горната пластмасова част на режещия блок (фиг. ②).
- Когато пасирате течности, не надвишавайте нивото за напълване, отбелязано на каната като **MAX** (720 мл) (фиг. ③).
- Не вдигайте и не местете уреда по време на работа.
- Не вкарвайте предмети в изхода за пара на капака на резервоара или входа за пара на капака на каната.
- Никога не допълвайте водния резервоар по време на обработка на пара, тъй като от уреда може да излязат гореща вода и пара.
- Винаги проверявайте дали капакът на каната се е охладил след обработката на пара, преди да го отворите, за да добавите още продукти за пасиране.
- Никога не прекарвайте храненето на този уред през външно превключващо устройство, като например таймер, и не го свързвайте към верига, която често се включва или изключва.
- Винаги проверявайте температурата на сготвената храна върху горната страна на ръката си, за да се уверите, че е безопасна за вашето бебе.
- Винаги проверявайте плътността на храната за вашето бебе. За насоки за това какви плътности на храната са подходящи за различните възрасти погледнете професионалните съвети за отбиване, които са предоставени с този уред, или се консултирайте с лекар или консултант.
- Използвайте само предоставената лопатка, за да изваждате храна от каната.
- Редовното премахване на накипа пази уреда от повреди.
- Съдът за съхранение, предоставен с този уред, не е съд за хранене на деца. Не хранете децата директно от съда за съхранение.

- Преди използване на съда за съхранение го почистете добре и след това го стерилизирайте със стерилизатор Philips Avent или поставете съда за съхранение във вряща вода за 5 минути. Това е с цел да се подсигури хигиената. Когато използвате вряща вода за стерилизирането на съда за съхранение, се уверете, че в съда има достатъчно вода и че той не докосва съда за твърде дълго, за да избегнете топлинни деформации.
- Уверете се, че количеството храна в съдовете за съхранение не надвишава максимума, отбелязан на стената на съда, или съдът може да протече.
- Когато претопляте или размразявате храна, се уверете, че капакът на съда е здраво затворен, преди да поставите съда за съхранение в каната, или съдът може да протече, когато го изваждате от нея.
- Затоплянето на храна в предоставения съд за съхранение в микровълнова фурна може да създаде места в храната с високи температури и да повлияе на хранителната ѝ стойност. Винаги разбърквайте затоплената храна, за да постигнете равномерна температура, и проверявайте температурата преди хранене.
- Не избирайте функцията за грил, ако използвате микровълнова фурна с грил, за да претопляте или размразявате храна със съдовете за съхранение. Ако току-що сте пекли на грил, изчакайте, докато микровълновата се охлади, преди да поставите съдовете за съхранение в нея, тъй като остатъчната топлина може да повреди съдовете за съхранение.

Системи за безопасност

За безопасност по време на употреба този уред е оборудван с вградена защитна блокировка. Този уред ще работи единствено ако всички части са сглобени правилно. Правилното сглобяване на всички части ще освободи вградената защитна блокировка.

Този уред е оборудван също така и с функция за защитно спиране при прегряване. Уредът може да прегрее, ако интервалът между два цикъла на обработка на пара е твърде кратък. Ако функцията за защитно спиране при прегряване се включи по време на цикъл на обработка на пара, завъртете бутона за управление в изключена позиция (**OFF**) и оставете уреда да се охлади за няколко минути. След това можете да използвате уреда отново.

Електромагнитни полета (EMF)

Този уред на Philips е в съответствие с нормативната уредба и всички действащи стандарти, свързани с излагането на електромагнитни полета.

Въведение

Поздравления за вашата покупка и добре дошли във Philips Avent! За да се възползвате изцяло от предлаганата от Philips Avent поддръжка, регистрирайте продукта си на www.philips.com/welcome.

Този уред за приготвяне на здравословна бебешка храна 4 в 1 помага на всички родители с приготвянето на хранителни ястия за техните бебета с функции за обработка на пара и пасиране, комбинирани в един уред. Можете също така да използвате уреда за приготвяне на бебешка храна за размразяване и затопляне на бебешка храна.

Общо описание

Общ преглед на продукта (фиг. ①)

- A** Ушенце на капака
- B** Съединител на капака на каната
- C** Капак на каната
- D** Уплътнителен пръстен
- E** Заклучващ механизъм
- F** Цедка
- G** Режещ блок
- H** Държач на режещия блок
- I** Кана
- J** Капак на водния резервоар
- K** Обозначение на водното ниво
- L** Обозначение MAX (МАКСИМАЛНО) за ниво на водата
- M** Воден резервоар (неподвижен)
- N** Бойлер
- O** Основен блок
- P** Бутон за управление
- Q** Бутон за пасиране
- R** Захранващ кабел
- S** Заклучваща зона на водния резервоар

Общ преглед на контролите (фиг. ①)

- T** Настройка за размразяване
- U** Настройка за претопляне за съда за съхранение от 240 мл
- V** Настройка за претопляне за съда за съхранение от 120 мл
- W** Индикатор за задушаване

Акcesoари (фиг. ①)

- X** Съд за съхранение
- Y** Капак на съда за съхранение
- Z** Лопатка

Преди първата употреба

- 1 Свалете от уреда всички опаковъчни материали.
- 2 Почистете добре всички части преди първото използване. Вижте главата "Почистване и премахване на накип".
- 3 Препоръчваме да изпълните един цикъл на обработка на пара с празна кана, преди да използвате уреда за първи път. Вижте главите "Пълнене на водния резервоар" и "Работа с пара".

Използване на уреда



Внимание

- Винаги проверявайте температурата на сготвената храна върху горната страна на ръката си, за да се уверите, че е безопасна за вашето бебе.

Този уред е предназначен за обработка на пара на пресни, твърди продукти и пасирането им до плътност по ваш избор. Прегледайте предоставената брошура с рецепти за идеи за вкусни и хранителни рецепти. Уредът може да се използва само за обработка на пара или само за пасиране. За използване само на функцията за пасиране вижте информацията в главата "Пасиране без обработка на пара".

Този уред може да се използва също така и за размразяване или претопляне на сготвена храна, съхранявана в специално проектираните съдове за съхранение. Винаги използвайте тези съдове за съхранение, за да размразявате или претопляте пасирани храни. Ако размразявате или претопляте храната без съдовете за съхранение, тя ще падне през цедката в капака на каната.

Никога не поставяйте каната с пасирана храна в нея в позиция за обработка на пара върху основния блок.

Никога не обработвайте на пара същата партида сурови продукти по-дълго от 30 минути или повече от веднъж.

Този уред НЕ Е предназначен за следните цели:

- Обработка на пара на замразени сурови продукти
- Обработка на пара на вече пасирана храна без съд за съхранение
- Обработка на пара на едни и същи продукти повече от 30 минути
- Готвене на ориз и паста
- Пасиране, последвано от обработка на пара
- Затопляне или претопляне на течности, като например супа, сосове или вода
- Поддържане на храната топла за няколко часа
- Рязане на твърди продукти, като кубчета лед и захар, или лепкави продукти, като сирене

Пълнене на водния резервоар



Забележка

- Уверете се, че водата в резервоара не надвишава нивото MAX, отбелязано на стената на водния резервоар (250 мл), или индикатора MAX в резервоара.
- Препоръчваме да използвате мека или пречистена вода, тъй като минералите в минералната или чешмяната вода причиняват по-бързото натрупване на котлен камък във водния резервоар.
- Никога не наливайте течности, различни от вода, във водния резервоар, с изключение на материали, нужни за премахване на накип.

- 1 Завъртете капака на водния резервоар обратно по часовниковата стрелка, за да го отворите (фиг. ④), след което следвайте обозначенията за нивото на водата на водния резервоар и напълнете вода до нужното ниво според главата "Продукти и време на обработка на пара" в ръководството за потребителя или предоставената брошура с рецепти (Фиг. ⑤).
- 2 Поставете капака на водния резервоар и го завъртете по посока на часовниковата стрелка, за да го заключите на място. (⑥).
 - ↳ Когато капакът на резервоара е правилно заключен на място, ▲ иконата на капака на резервоара ще се подравни с ⓘ тази на водния резервоар.



Забележка

- ⓘ Винаги проверявайте дали сте затворили капака на водния резервоар, преди да започнете да работите с уреда.

Работа с пара



Внимание

- Горещата пара или вода могат да изгорят пръстите ви. Не докосвайте и никога не оставяйте деца да докосват горещите части на уреда или парата, излизаща от горната част на уреда, тъй като това може да причини изгаряне. (фиг. ⑦).



Забележка

- Винаги размразявайте замразените сурови продукти, преди да ги поставите в каната за обработка на пара. Изтърсете излишната вода от размразените продукти, преди да ги поставите в каната.
- Не пълнете над горния ръб на пластмасовата част на режещия блок, когато добавяте продукти.
- Никога не наливайте вода или други течности в каната за обработка на пара, за да избегнете повреда на уреда.
- Уредът няма да започне обработката на пара, ако каната не е правилно заключена на място.
- Уверете се, че уплътнителният пръстен е сглобен около капака на каната преди обработката на пара и че плоската страна на уплътнителния пръстен е насочена навън.

36 БЪЛГАРСКИ

- 1 Бутнете ушенцето на капака обратно на часовниковата стрелка, за да освободите капака от каната (Фиг. ⑧).
- 2 Ако режещият блок не е в каната, поставете го върху държача на режещия блок в каната (Фиг. ⑨).
- 3 Препоръчваме да нарежете твърдите продукти на малки парченца (кубчета, не по-големи от 1 см).
- 4 Сипете продуктите в каната. (Фиг. ⑩).
- 5 Натиснете цедката в капака на каната (Фиг. ⑪).
- 6 Поставете капака на каната и го завъртете по посока на часовниковата стрелка, за да го затворите здраво (Фиг. ⑫).



Забележка

- Каната има жлебове, които помагат за плавното насочване на заключващия механизъм и заключват капака на място. Уверете се, че ушенцето на капака се плъзва в дръжката на каната (Фиг. ⑬).

- 7 Ако все още не сте напълнили резервоара с вода за обработка на пара, погледнете информацията в главата "Пълнене на водния резервоар" и добавете вода в резервоара, преди да поставите каната върху основния блок.



Забележка

- Уверете се, че капакът на резервоара е правилно заключен на място, преди да поставите каната върху основния блок.

- 8 Обърнете каната обратно, като капакът на каната е отдолу (Фиг. ⑭).
- 9 Подравнете съединителя на капака на каната със заключващата зона на водния резервоар и след това поставете каната върху основния блок, като капакът на каната е отдолу (Фиг. ⑮). Натиснете каната надолу, за да я заключите здраво върху основния блок, и се уверете, че дръжката на каната е от дясната страна.
- 10 Ако бутонът за управление не е в изключена позиция (OFF), първо го завъртете в изключена позиция.
- 11 Включете щепсела на уреда в контакта.
- 12 Завъртете бутона за управление, за да изберете нужното време на обработка на пара (Фиг. ⑯). Вижте таблицата в главата "Продукти и време на обработка на пара" и брошурата с рецепти за препоръчителното време на обработка на пара.
 - ↳ Индикаторът за парна обработка  ще светне в бяло, за да покаже, че уредът извършва обработка на пара.
 - ↳ Когато цикълът за обработка на пара завърши, уредът ще издаде звуков сигнал и индикаторът ще изгасне.
- 13 Върнете бутона за управление обратно в изключена позиция (OFF) (Фиг. ⑰). Изчакайте 2 минути или докато вече не излиза пара от уреда, преди да махнете каната.





**Внимание**

- Ако възнамерявате да започнете нов цикъл за обработка на пара, оставете уреда да се охлади за 10 минути и изпразнете останалата вода от резервоара, преди да напълните нова и да започнете нов цикъл.

- 14** За да пасирате обработените на пара продукти, вижте главата "Пасиране след обработка на пара".
- 15** Възможно е да има останала вода в резервоара след цикъла на обработка на пара. Това е нормално. Изчакайте уредът да се охлади до стайна температура, след което излейте останалата вода от водния резервоар. За да изпразните или почистите водния резервоар, вижте главата "Почистване и премахване на накип".

Пасиране след обработка на пара**Внимание**

- Каната и капакът ще се са горещи след цикъл на обработка на пара. Дръжте каната само за специално проектираната топлоустойчива дръжка. (фиг. (18)).
- Винаги проверявайте дали капакът на каната е правилно затворен и заключен на място, докато уредът работи.
- Винаги проверявайте дали капакът на каната се е охладил след обработката на пара, преди да го отворите, за да добавите още продукти (не пълнете каната над горния ръб на пластмасова част на режещия блок) или за да излеее останалата вода в каната.
- Ако сте добавили допълнително течности, никога не поставяйте каната в позиция за обработка на пара, тъй като течността ще изтече през цедката.

- 1** От позицията за обработка на пара повдигнете каната за дръжката и я обърнете наобратно (Фиг. (19)). Разклатете каната, за да могат обработените на пара продукти да се преместят на дъното на каната, където са ножовете за пасиране.
- 2** При нужда махнете капака на каната и добавете допълнително продукти за пасиране (напр. вода за пюрета или допълнително сготвени продукти, като ориз или паста). Поставете капака на каната обратно, преди да започнете да пасирате.
- 3** Поставете каната върху основния блок, като капакът на каната е отгоре, подравнете  иконата на каната с  тази на основния блок и завъртете каната по посока на часовниковата стрелка, за да я заключите здраво на място върху основния блок (Фиг. (20)). Уверете се, че дръжката на каната е от дясната страна.
 - ↳ Когато каната е правилно заключена на място,  иконата на каната ще се подравни с  тази на основния блок.
- 4** Натиснете и задръжте бутона за пасиране, за да започнете да пасирате, докато продуктите са пасирани до желаната плътност (Фиг. (21)).



Внимание

- Не оставяйте уреда да пасира в продължение на повече от 30 секунди без прекъсване. Ако не сте свършили с пасирането след 30 секунди, освободете бутона, за да спрете пасирането, и изчакайте няколко секунди, преди да продължите. Ако основният блок се нагрее, оставете го да се охлади за няколко минути, преди да продължите.

5 Когато свършите с пасирането, пуснете бутона за пасиране (Фиг. 22).

6 Изключете уреда от контакта.

7 Премахнете режещия блок. Бъдете внимателни, когато премахвате режещия блок, тъй като може да е горещ. Извадете пасираната храна от каната. При необходимост използвайте лопатката, предоставена с този уред.

Пасиране без обработка на пара

Този уред е предназначен за следните цели:

- Правене на пюре от обработени на пара и сготвени продукти
- Пасиране на течности и плодове



Внимание

- Уредът не е предназначен за рязане на твърди продукти, като кубчета лед и захар, или лепкави продукти, като сирене
- Ако сте добавили течности в каната, никога не я поставяйте в позиция за обработка на пара, тъй като течността ще изтече през цедката.



Забележка

- Когато пасирате продукти с течности, се уверете, че не пълните каната над нивото за напълване, обозначено на каната с **MAX**.
- Не пълнете над горния ръб на пластмасовата част на режещия блок, когато добавяте продукти.
- Никога не поставяйте каната с пасирана храна в нея в позиция за обработка на пара върху основния блок.
- Ако продуктите залепнат по стената на каната или ако пасираните продукти са все още твърде твърди, пуснете бутона за пасиране, премахнете каната от основния блок и разбъркайте продуктите с лопатката или добавете малко течност (напр. питейна вода), докато пасираната храна придобие подходящата плътност за възрастта на вашето бебе. Когато добавяте течности в каната, не пълнете каната над нивото за напълване, обозначено на каната с **MAX**.
- Уверете се, че пасираната бебешка храна е с подходяща плътност, преди да я дадете на бебето. За насоки за това какви плътности на храната са подходящи за различните възрасти погледнете професионалните съвети за отбиване, които са предоставени с този уред, или се консултирайте с лекар или консултант.
- Не обработвайте големи количества твърди продукти наведнъж. Обработвайте тези продукти на малки части, за да получите по-фина текстура.

- 1 Поставете режещия блок върху държача на режещия блок в каната (Фиг. 9).
- 2 Нарезжете твърдите продукти на малки парчета (кубчета, не по-големи от 1 см), преди да ги поставите в каната.
- 3 Сипете продуктите в каната. (Фиг. 10).
- 4 Натиснете цедката в капака на каната (Фиг. 11).
- 5 Поставете капака на каната и го завъртете по посока на часовниковата стрелка, за да го затворите здраво (Фиг. 12).



Забележка

- Каната има жлебове, които помагат за плавното насочване на заключващия механизъм и заключват капака на място. Уверете се, че ушенцето на капака се плъзва в дръжката на каната (Фиг. 13).

- 6 Поставете каната върху основния блок, като капакът на каната е отгоре, подравнете иконата на каната с тази на основния блок и завъртете каната по посока на часовниковата стрелка, за да я заключите здраво на място върху основния блок (Фиг. 20). Уверете се, че дръжката на каната е от дясната страна.

↳ Когато каната е правилно заключена на място, иконата на каната ще се подравни с тази на основния блок.

- 7 Натиснете и задръжте бутона за пасиране, за да започнете да пасирате, докато храната е добре пасирана (Фиг. 21).



Внимание

- Не оставяйте уреда да пасира в продължение на повече от 30 секунди без прекъсване. Ако не сте свършили с пасирането след 30 секунди, освободете бутона, за да спрете пасирането, и изчакайте няколко секунди, преди да продължите. Ако основният блок се нагрее, оставете го да се охлади за няколко минути, преди да продължите.

- 8 Когато свършите с пасирането, пуснете бутона за пасиране (Фиг. 22).
- 9 Изключете уреда от контакта.
- 10 Премахнете режещия блок. Бъдете внимателни, когато премахвате режещия блок, тъй като може да е горещ. Извадете пасираната храна от каната. При необходимост използвайте лопатката, предоставена с този уред.

Претопляне

Към този уред е включен съд за съхранение от 120 мл. Използвайте съда за съхранение, за да претопляте бебешката храна, която се приготвили с този уред.



Забележка

- Пакет (SCF876), съдържащ 2 съда за съхранение с вместимост 120 мл и 240 мл, може да бъде закупен отделно в някои магазини.
- Винаги поставяйте вече пасираната храна в съда за съхранение, за да я претопляте.
- Уверете се, че уплътнителният пръстен е сглобен около капака на каната преди претопляне и че плоската страна на уплътнителния пръстен е насочена навън.

40 БЪЛГАРСКИ

- 1 Налейте подходящо количество вода в резервоара.
 - ↳ Ако използвате съда за съхранение от 120 мл, налейте 160 мл вода в резервоара (т.е. до обозначението за водно ниво за 10/15 мин); ако използвате съда за съхранение от 240 мл, налейте вода до нивото, обозначено с MAX на стената на водния резервоар, или нивото, обозначено с MAX във водния резервоар.
- 2 Поставете капака на водния резервоар и го завъртете по посока на часовниковата стрелка, за да го заключите на място. (6).
- ↳ Когато капакът на резервоара е правилно затворен на място, ▲ иконата на капака на резервоара ще се изравни с  тази на водния резервоар.
- 3 Извадете режещия блок от каната (Фиг. 23).
- 4 Обърнете съда за съхранение на обратно и го поставете върху режещия блок в каната (Фиг. 24).
- 5 Поставете капака на каната и го завъртете по посока на часовниковата стрелка, за да го затворите здраво (фиг. 25).



Забележка





- Каната има жлебове, които помагат за плавното насочване на заключващия механизъм и заключват капака на място. Уверете се, че ушенцето на капака се плъзва в дръжката на каната (Фиг. 13).

- 6 Обърнете каната обратно, като капакът на каната е отдолу (Фиг. 26).
- 7 Подравнете съединителя на капака на каната със заключващата зона на водния резервоар и след това поставете каната върху основния блок, като капакът на каната е отдолу (Фиг. 27). Натиснете каната надолу, за да я заключите здраво върху основния блок, и се уверете, че дръжката на каната е от дясната страна.



Забележка

- Уверете се, че капакът на резервоара е правилно заключен на място, преди да поставите каната върху основния блок.

- 8 Ако бутонът за управление не е в изключена позиция (OFF), първо го завъртете в изключена позиция.
- 9 Включете щепсела на уреда в контакта.
- 10 Завъртете бутона за управление, за да изберете времето за претопляне, като съдът за съхранение е поставен в каната (Фиг. 16).
 - ↳ Изберете 15 минути () , ако използвате съд за съхранение от 120 мл; изберете 25 минути () , ако използвате съд за съхранение от 240 мл.
 - ↳ Индикаторът за парна обработка  ще светне в бяло, за да покаже, че уредът извършва претопляне.
- 11 Когато цикъла на претопляне завърши, уредът ще издаде звуков сигнал и индикаторът за обработка на пара  ще изгасне.
- 12 Върнете бутона за управление обратно в изключена позиция (OFF) (Фиг. 17). Изчакайте 2 минути или докато вече не излиза пара от уреда, преди да махнете каната.

- 13** Отворете капака на каната и използвайте куката на лопатката, за да извадите съда за съхранение(Фиг. (28)).
- 14** Възможно е да има останала вода в резервоара след цикъла на претопляне. Това е нормално. Изчакайте уредът да се охлади до стайна температура, след което излейте останалата вода от водния резервоар. За да изпразните или почистите водния резервоар, вижте главата "Почистване и премахване на накип".



Размразяване

Ако сте използвали специалните съдове за съхранение, за да замразите пасираната храна, можете да използвате уреда за бавно размразяване на замразената храна.



Забележка

- Винаги поставяйте вече пасираната храна в съда за съхранение, за да я размразите.
- Уверете се, че уплътнителният пръстен е сглобен около капака на каната преди размразяване и че плоската страна на уплътнителния пръстен е насочена навън.

- 1** Напълнете резервоара до нивото, обозначено с MAX на стената на водния резервоар, или нивото, обозначено с MAX във водния резервоар.
- 2** Следвайте стъпки от 2 до 8 в главата "Претопляне".
- 3** Завъртете бутона за управление и изберете 30 минути  (Фиг. (29)).
↳ Индикаторът за парна обработка  ще светне в бяло, за да покаже, че уредът извършва размразяване.
- 4** Когато цикълът на размразяване завърши, уредът ще издаде звуков сигнал и индикаторът за обработка на пара  ще изгасне.
- 5** Върнете бутона за управление обратно в изключена позиция (OFF) (Фиг. (17)). Изчакайте 2 минути или докато вече не излиза пара от уреда, преди да махнете каната.
- 6** Отворете капака и използвайте куката на лопатката, за да извадите съда за съхранение(Фиг. (28)).
- 7** Възможно е да има останала вода в резервоара след цикъла на размразяване. Това е нормално. Изчакайте уредът да се охлади до стайна температура, след което излейте останалата вода от водния резервоар. За да изпразните или почистите водния резервоар, вижте главата "Почистване и премахване на накип".



Забележка

- Размразявайте същата партида храна само веднъж.
- Препоръчваме да извършите още един цикъл на претопляне след размразяване, за да затоплите храната добре.

Продукти и време на обработка на пара

Тип храна	Съставка	Приблизително време на обработка на пара (мин)*	Ниво на водата в резервоара (мл)
Плодове	Ябълки	15	160
	Портокали/ мандарини	15	160
	Праскови	10	160
	Круши	15	160
	Ананас	20	200
	Сливи	10	160
	Ягоди	15	160
	Зеленчуци	Аспержи	15
Броколи		15	160
Моркови		20	200
Карфиол		15	160
Целина		15	160
Патладжан		15	160
Копър		15	160
Френски боб		20	200
Праз		15	160
Лук		15	160
Грах		15	160
Камба		15	160
Картофи		20	200
Тиква		15	160
Спанак		15	160
Шведско цвекло		15	160
Сладка царевица		15	160
Сладки картофи		15	160
Домати		15	160
Ряпа		15	160
Тиквички	15	160	

Тип храна	Съставка	Приблизително време на обработка на пара (мин)*	Ниво на водата в резервоара (мл)
Месо	Пилешко, говеждо, агнешко, свинско и др.	20	200
Риба	Сьомга, меджид, морски език, треска, пъстърва и др.	15	160

* Времената за обработка на пара може да са различни. Приблизителните времена са базирани на това всички продукти да са нарязани на малки кубчета, не по-големи от 1 см, и общото тегло да е 250 г.

Почистване и премахване на накип

Почистване



Внимание

- Почиствайте уреда след всяка употреба.
- Никога не потапяйте основния блок във вода. Никога не изплаквайте основния блок под течаща вода.
- Никога не използвайте белина или химически стерилизиращи разтвори/таблетки в уреда.
- Никога не използвайте за почистване на уреда фибро гъби, абразивни почистващи препарати или агресивни течности, като бензин, ацетон или спирт.



Забележка

- Всички части, с изключение на основния блок, могат да се измиват и в съдомиялна машина.
- Винаги сглобявайте уплътнителния пръстен около каната, след като сте го премахнали за почистване, и се уверете, че плоската му страна е насочена навън.

- 1 Изключете уреда от контакта и премахнете каната от основния блок (Фиг. 30).
- 2 Бутнете ушенцето на капака обратно на часовниковата стрелка, за да освободите капака на каната от каната (Фиг. 8).
- 3 Хванете издадената част на цедката и първо издърпайте една част от цедката, след което я освободете от капака на каната (Фиг. 31).
- 4 При необходимост разглобете уплътнителния пръстен от капака на каната за почистване.
- 5 Премахнете режещия блок (Фиг. 23).
- 6 Почистете режещия блок добре под течаща вода веднага след употреба. Изплакнете също и вътрешната страна на тръбата на режещия блок (Фиг. 32).

**Внимание**

- Бъдете много внимателни при боравенето с режещия блок. Режещите ръбове са много остри.

- 7 Завъртете капака на водния резервоар обратно на часовниковата стрелка и го махнете от резервоара (Фиг. 33).
- 8 Измийте капака на водния резервоар под течаща вода.
- 9 Излейте излишната вода от резервоара. При необходимост налейте прясна вода в резервоара (Фиг. 5) и я излейте (Фиг. 34). Повторете колкото е нужно, докато водният резервоар е чист.
- 10 Почистете всички други части, които са в контакт с храната, в гореща вода с препарат веднага след употреба.
- 11 Подсушете основния блок и всички части след измиване.

Премахване на накип от водния резервоар

За оптимална работа препоръчваме да премахвате накипа от уреда на всеки 4 седмици. За да намалите натрупванията на котлен камък, препоръчваме да използвате мека или пречистена вода за обработка на пара, претопляне или размразяване.

За да почистите уреда от накип, следвайте инструкциите за премахване на накип по-долу.

- 1 Уверете се, че уредът е изключен.
- 2 Смесете 80 мл бял оцет (6% оцетна киселина) с 80 мл вода или можете да използвате лимонена киселина с топла вода, за да почистите водния резервоар от накип.
- 3 Добавете разтвора в бойлера във водния резервоар.
- 4 Поставете капака на водния резервоар и го завъртете по посока на часовниковата стрелка, за да го затворите здраво на място.
- 5 Изчакайте 6 часа/една нощ или докато всичкият котлен камък се разтвори.
- 6 Излейте използвания разтвор от водния резервоар. (34).
- 7 Ако натрупването на котлен камък не се е разтворило напълно, повторете цикъла на премахване на накип от стъпка 1 до 6 в тази глава.
- 8 Налейте прясна вода в резервоара (Фиг. 5) и я излейте (Фиг. 34). Повторете колкото е нужно, докато водният резервоар е чист.
- 9 Изплакнете добре капака на водния резервоар под течаща вода.
- 10 Напълнете 200 мл вода в резервоара и оставете уреда извърши 20-минутен цикъл на обработка на пара с празна кана, преди отново да използвате уреда с храна.

Съхранение

- 1 Изпразнете водния резервоар, преди да приберете уреда за съхранение (Фиг. 34).
- 2 Погрижете се всички части да са чисти и сухи, преди да приберете уреда (вижте глава "Почистяване и премахване на накип").
- 3 За да предотвратите повреди, съхранявайте уреда с поставен в каната режещ блок.

- 4** Винаги проверявайте дали капациите на водния резервоар и на каната са правилно заключени на място при съхранение.

Рециклиране



Този символ означава, че продуктът не може да се изхвърля заедно с обикновените битови отпадъци (2012/19/EC).

Следвайте правилата на държавата си относно разделното събиране на електрическите и електронните уреди. Правилното изхвърляне помага за предотвратяването на потенциални негативни последици за околната среда и човешкото здраве.

Гаранция и сервиз

При нужда от информация или при проблеми посетете уеб сайта на Philips на адрес www.philips.com/avent или се свържете с центъра за обслужване на клиенти на Philips във вашата страна (вж. предоставената международна гаранционна карта за подробности). Ако във вашата страна няма Център за обслужване на клиенти, обърнете се към местния търговец на уреди Philips.

Отстраняване на неизправности

В тази глава са обобщени най-често срещаните проблеми, на които можете да се натъкнете при ползване на уреда. Ако не можете да разрешите проблема с помощта на информацията по-долу, се свържете с Центъра за обслужване на потребители във вашата страна.

Проблем	Възможна причина	Решение
Уредът не работи.	Уредът е оборудван със защитна блокировка. Този уред няма да работи, ако частите не са правилно сглобени върху основния блок.	Сглобете всички части правилно. Преди обработка на пара каната трябва да е поставена върху основния блок вертикално, като капакът на каната е отдолу; преди пасиране поставете каната върху основния блок, като капакът на каната е отгоре, и заключете каната, като я завъртите по посока на часовниковата стрелка.
Индикаторът за обработка на пара  не се включва.	Уредът не е включен в захранването. Каната не е поставена правилно върху основния блок.	Вкарайте щепсела в контакта. Поставете каната върху основния блок правилно, като капакът на каната е отдолу.
	Започнали сте нов цикъл на обработка на пара веднага след завършването на предишния.	Изключете уреда и го оставете да се охлади за 10 минути, преди да започнете втория цикъл на обработка на пара.

Проблем	Възможна причина	Решение
	Бутонът за управление не е бил завъртян в изключена позиция (OFF), след като предишният цикъл на обработка на пара е завършил.	Първо завъртете бутона за управление в изключена позиция (OFF) и след това отново го завъртете, за да изберете времето на работа.
От водния резервоар излиза неприятна миризма по време на първите няколко ползвания.	Не сте измили резервоара предварително преди използване.	Вижте главата "Почистване и премахване на накип", за да почистите водния резервоар, и след това извършете един цикъл на обработка на пара с празна кана.
Уредът не генерира пара.	Не сте налили вода в резервоара.	Изключете уреда и извадете щепсела от контакта, след което добавете вода в резервоара.
	Във водния резервоар има твърде много натрупване на котлен камък.	Премахнете накипа от водния резервоар. Вижте раздела "Премахване на накип" в главата "Почистване и премахване на накип".
От водния резервоар изтича пара.	Капакът на водния резервоар не е затворен правилно.	Затворете капака на водния резервоар правилно. Уверете се, че ▲ иконата на капака на водния резервоар е подравнена с  иконата на водния резервоар.
	Каната не е сглобена правилно върху основния блок.	Поставете каната правилно върху основния блок.
	Изходът за пара на капака на водния резервоар е запушен от замърсяване или натрупване на котлен камък.	Почистете изхода за пара върху капака на водния резервоар.
	Входът за пара на капака на каната е блокиран от замърсяване.	Почистете входа за пара върху капака на каната.
Вътрешността на продуктите не е изцяло затоплена.	Парчетата в каната са твърде големи.	Нарежете храната на малки парченца (кубчета, не по-големи от 1 см).
	В каната има прекалено много продукти.	Намалете количеството храна в каната.

Проблем	Възможна причина	Решение
	Във водния резервоар има твърде много или твърде малко вода.	Добавете подходящо количество вода според времето на обработка на пара. Вижте брошурата с рецепти и/или таблицата в главата "Продукти и време на обработка на пара", за да проверите дали добавяте правилното количество вода според времето на обработка на пара за продуктите, които искате да обработите на пара, или рецептата, която искате да пригответе.
	Времето за обработка на пара е твърде кратко.	Изберете по-дълго време на обработка на пара (най-много 30 минути).
	Каната не е поставена правилно върху основния блок.	Поставете каната върху основния блок правилно, като капакът на каната е отдолу.
	Във водния резервоар има твърде много натрупване на котлен камък.	Премахнете накипа от водния резервоар. Вижте раздела "Премахване на накип" в главата "Почистване и премахване на накип".
Капакът на каната протича.	В каната има прекалено много продукти.	Изключете уреда и работете с по-малко количество.
	Капакът на каната не е правилно заключен върху каната.	Поставете капака на каната и го завъртете по посока на часовниковата стрелка, за да го затворите здраво.
	Уплътнителният пръстен около каната не е сглобен правилно или не е сглобен.	Уверете се, че уплътнителния пръстен е правилно сглобен около каната, като плоската му страна е насочена навън.
Функцията за пасиране не работи.	В каната има прекалено много продукти.	Изключете уреда и работете с по-малко количество. Суровата храна, поставена в каната, не бива да превишава горната част на режещия блок.
	Каната не е поставена правилно върху основния блок.	Поставете каната върху основния блок, като капакът на каната е отгоре, подравнете иконата на каната с тази на основния блок и завъртете каната по посока на часовниковата стрелка, за да я заключите здраво на място върху основния блок.
	Капакът на каната не е правилно заключен върху каната.	Поставете капака на каната и го завъртете по посока на часовниковата стрелка, за да го затворите здраво.

48 БЪЛГАРСКИ

Проблем	Възможна причина	Решение
	Използвате уреда, за да пасирате лепкави храни, като например сирене.	Разгледайте брошурата с рецепти и използвайте подходящи продукти за пасиране.
	Използвали сте функцията за пасиране непрекъснато за повече от 30 секунди.	Спрете да пасирате и оставете уредът да се охлади за няколко секунди и след това започнете отново да пасирате.
Уредът е много шумен, от него излиза неприятна миризма, горещ е на допир, отделя дим и т.н.	В каната има прекалено много продукти.	Изключете уреда и работете с по-малко количество.
	Използвали сте функцията за пасиране твърде продължително.	Не оставяйте уреда да пасира без прекъсване в продължение на повече от 30 секунди.
Уредът е много шумен и вибрира силно по време на пасиране.	Цедката не е прикрепена към капака на каната.	Уверете се, че цедката е прикрепена към капака на каната.
Температурата на размразената храна все още е ниска.	В съда за съхранение има прекалено много храна.	Уверете се, че количеството храна в съда за съхранение не надвишава максимума, отбелязан на стената на съда.
	Храната в съда за съхранение е твърде гъста.	Оставете уредът да се охлади за 10 минути и размразете отново.
Съдът за съхранение протича по време на претопляне/размразяване.	Капакът на съда за съхранение не е затворен правилно.	Преди да поставите съда за съхранение в каната за претопляне/размразяване, се уверете, че капакът е правилно затворен.

Проблем	Възможна причина	Решение
Водата в резервоара има необичаен цвят, когато я изливате от резервоара или когато влиза в каната по време на обработката на пара, или има неприятна миризма.	Парченца храна са влезли в резервоара по време на употреба.	Почистете водния резервоар според инструкциите в главата "Почистване и премахване на накип". Стриктно спазвайте инструкциите за употреба на уреда. Внимавайте да не препълните водния резервоар с вода (макс. 250 мл) и да не препълните каната с храна (не пълнете каната над горния ръб на пластмасова част на режещия блок). Не обработвайте на пара едни и същи продукти повече от 30 минути и не добавяйте течности в каната за обработка на пара. Ако сте налели течности в каната, никога не я поставяйте в позиция за обработка на пара, като капакът на каната е отдолу.
Върху водния резервоар, капака на резервоара, каната, капака на каната и цедката има бели петна.	Върху тези части има натрупване на котлен камък.	Това е нормално. Периодично премахвайте котления камък. Почиствайте капака на водния резервоар, каната, капака на каната и цедката с влажна кърпа. Премахнете накипа от водния резервоар. Вижте раздела "Премахване на накип" в главата "Почистване и премахване на накип".
Повърхностите, които са в контакт с храната, са с променен цвят.	Хранителните бои може да променят цвета на частите, които са в контакт с храната.	Това е нормално. Всички части са все още безопасни за употреба и няма да навредят на приготвената храна.
Уредът издава звукови сигнали 5 пъти и индикаторът за обработка на пара примига по време на обработка на пара, претопляне или размразяване.	Каната не е на правилна позиция или е премахната от основния блок по време на обработката.	Завъртете бутона за управление в изключена позиция (OFF), проверете количеството вода в резервоара, поставете правилно каната върху основния блок и повторно изберете времето за обработка, за да започнете отново.
	Водата в резервоара не е достатъчно за избраното време на обработка.	Завъртете бутона за управление в изключена позиция (OFF) и добавете достатъчно вода за избраното време на обработка.
	Във водния резервоар има твърде много натрупване на котлен камък.	Премахнете накипа от водния резервоар. Вижте раздела "Премахване на накип" в главата "Почистване и премахване на накип".

Проблем	Възможна причина	Решение
Има остатъци от храна във вътрешния слой на дъното на каната.	Малки частици хранителни остатъци попадат във вътрешния слой на дъното на каната по време на почистване.	<p>Премахнете каната от основния блок.</p> <p>Премахнете капака на каната и режещия блок от каната.</p> <p>Обърнете каната, подравнете малкия отвор на дъното със смесителна батерия и изплакнете с вода малкия отвор. Използвайте топла вода, за да се постигне по-добър резултат от почистването.</p> <p>Хванете дръжката на каната и я разклатете за около 15 секунди, за да се смесят водата с натрупаните остатъци.</p> <p>Излейте водата от малкия отвор.</p> <p>Повторете горните стъпки няколко пъти, докато се почистят остатъците.</p>

Технически данни

- Напрежение/мощност: Вижте табелката с данни от долната страна на уреда
- Максимална вместимост на водния резервоар: 250 мл
- Максимална вместимост на каната: 1050 мл
- Работна температура: от 10 °C до 40 °C
- Защита: нагревател с регулиране на температурата.
- Ниво на шума: Lc= 89 dB[A]

Řiďte se podle obrázků na složených stránkách na začátku a konci uživatelské příručky.



Obsah

Důležité informace	52
Úvod	57
Všeobecný popis	57
Před prvním použitím	58
Použití přístroje	58
Suroviny a délka přípravy v páře	65
Čištění přístroje a odstranění vodního kamene	67
Skladování	68
Recyklace	68
Záruka a servis	69
Řešení problémů	69
Technické údaje	73

Důležité informace

Před použitím přístroje si pečlivě přečtěte tuto uživatelskou příručku a uschovejte ji pro budoucí použití.

Nebezpečí

- Nikdy neponořujte hlavní jednotku do vody nebo do jiné tekutiny. Neoplachujte ji pod tekoucí vodou.

Upozornění

- Dříve než přístroj připojíte do sítě, zkontrolujte, zda napětí uvedené na přístroji souhlasí s napětím v místní elektrické síti.
- Pokud byste zjistili závadu na zástrčce, na napájecím kabelu nebo na přístroji, dále jej nepoužívejte. Pokud by byl poškozen napájecí kabel, musí jeho výměnu provést společnost Philips, autorizovaný servis společnosti Philips nebo obdobně kvalifikovaní pracovníci, aby se předešlo možnému nebezpečí.
- Přístroj mohou používat osoby se sníženými fyzickými, smyslovými nebo duševními schopnostmi nebo nedostatkem zkušeností a znalostí, pokud jsou pod dohledem nebo byly poučeny o bezpečném používání přístroje a rozumí všem rizikům spojeným s používáním přístroje.
- S přístrojem (včetně příslušenství) si nesmí hrát děti.
- Přístroj nesmějí používat děti. Přístroj a napájecí kabel (včetně příslušenství) udržujte mimo dosah dětí.
- Čištění a uživatelskou údržbu nesmí provádět děti.
- Nedotýkejte se nožů, zejména dokud je přístroj připojen k napájecí síti. Nože jsou velmi ostré.
- Při manipulaci s ostrými noži, vyprazdňování nádoby a během čištění buďte opatrní.
- Pokud se nože zablokují, nejprve odpojte přístroj ze sítě a pak vyjměte suroviny, které zablokování nožů způsobily.
- Během přípravy v páře nebo krátce po ní se přístroj zahřeje na vysokou teplotu (hlavně plochy označené

symbolem „“ a při dotyku může způsobit popáleniny. Nádobu zvedejte pouze za rukojeť.

- Při přípravě v páře a po sejmutí víka vychází z nádoby horká pára.
- Dávejte pozor na páru, která po otevření víka vychází z nádržky na vodu.
- Po dokončení parního cyklu bude z parní výpusti na víku nádržky na vodu a z parního otvoru v nádobě ještě chvíli vycházet horká pára. Při zvedání nádoby z hlavní jednotky buďte opatrní.
- Při nesprávném použití přístroje může z okraje víka nádržky na vodu unikat horká pára. Informace, jak tomu zabránit nebo jak tento problém řešit, naleznete v kapitole „Řešení problémů“.
- Velmi opatrní buďte při nalévání horké tekutiny do nádoby, protože tekutina může vystříknout.
- Pokud chcete pomocí tohoto přístroje ohřívat nebo rozmrazovat rozmixovaný pokrm, vždy ho uložte do nádobky na uchování pokrmů.
- Přístroj nepoužívejte k sekání tvrdých a lepidých surovin.
- Do přístroje nekládejte bělidla ani chemické sterilizační roztoky nebo tablety.
- K čištění přístroje nikdy nepoužívejte drátěnky, abrazivní čisticí prostředky ani agresivní tekuté přípravky, jako je například benzín, aceton nebo alkohol.
- Po každém parním cyklu nechte přístroj 10 minut vychladnout, než začnete s dalším ohříváním.
- Nenechávejte přístroj nepřetržitě mixovat déle než 30 sekund. Pokud je nutné mixovat déle než 30 sekund, uvolněte tlačítko, přerušte mixování a před pokračováním počkejte několik sekund. Pokud se hlavní jednotka zahřeje na vysokou teplotu, nechte ji několik minut ochladit, a teprve poté pokračujte v práci.
- V případě přípravy v páře do nádoby nikdy nedávejte vodu nebo jinou tekutinu. Mohlo by dojít k poškození přístroje.
- Chcete-li jídlo v nádobce na uchování pokrmů ohřát v mikrovlnné troubě, vždy sejměte víčko.

Pozor

- Nikdy nepoužívejte příslušenství nebo díly od jiných výrobců nebo takové, které nebyly doporučeny společností Philips. Použijete-li takové příslušenství nebo díly, pozbývá záruka platnosti.
- Přístroj neumísťujte na zapnutý nebo ještě horký sporák či vařič ani do jeho blízkosti.
- Pokud přístroj budete nechávat bez dozoru, budete jej sestavovat, rozebírat a čistit, měnit příslušenství nebo manipulovat se součástmi, které se při jeho provozu pohybují, vždy přístroj vypněte a odpojte od napájení.
- Před čištěním vždy odpojte přístroj ze sítě a nechte ho vychladnout.
- Po přípravě v páře, ohřívání a rozmrazování vždy otočte ovládací knoflík do polohy vypnuto (**OFF**).
- Nádobu ani další části přístroje (kromě nádobek na uchování pokrmů) nepoužívejte v mikrovlnné troubě, neboť některé části rukojeti a nožové jednotky jsou z kovu a nejsou pro používání v mikrovlnné troubě vhodné.
- Nádobu ani další části přístroje (kromě nádobek na uchování pokrmů) nesterilizujte ve sterilizátoru nebo v mikrovlnné troubě, neboť některé části rukojeti a nožové jednotky jsou z kovu a nejsou pro takové používání vhodné.
- Přístroj je určen výhradně pro použití v domácnosti. Pokud by byl používán nesprávným způsobem, pro profesionální či poloprofesionální účely nebo v případě použití v rozporu s pokyny v této uživatelské příručce, pozbývá záruka platnosti a společnost Philips odmítá jakoukoliv zodpovědnost za způsobené škody.
- Přístroj postavte na stabilní, vodorovný a vyrovnaný povrch. Během používání vychází z přístroje horká pára. Aby nedošlo k poškození skříněk nebo jiných předmětů, nechte kolem přístroje dostatek prostoru.
- Přístroj nepoužívejte, pokud spadl na zem nebo je jakýmkoli způsobem poškozený. Nechte ho opravit v autorizovaném servisním centru Philips.

- Parní funkci nepoužívejte v případě, že v nádržce na vodu není voda.
- Voda v nádržce nesmí sahat nad značku MAX na straně nádržky na vodu (250 ml) nebo značku MAX v nádržce na vodu.
- Před postavením nádoby na hlavní jednotku zkontrolujte, zda je víko nádržky na vodu správně zajištěné.
- Při přípravě v páře nenaplňujte nádobu nad horní okraj plastového dílu nožové jednotky (obr. ②).
- Při mixování tekutin nepřekračujte hladinu **MAX** vyznačenou na nádobě (720 ml) (obr. ③).
- Nezdvihejte a nepřemísťujte přístroj, pokud je v provozu.
- Do parní výpusti na víku nádržky na vodu nebo vstupu páry na víku nádoby nekládejte žádné předměty.
- Během přípravy v páře nádržku na vodu nedoplňujte, protože by z přístroje mohla uniknout horká voda a pára.
- Před případným přidáním dalších surovin pro mixování se ujistěte, že víko po napařování vychladlo.
- Napájecí zdroj přístroje nepoužívejte s externím přepínacím zařízením, například časovačem, a nepřipojujte ho k obvodu, který se pravidelně zapíná a vypíná.
- Teplotu připraveného jídla vždy vyzkoušejte na hřbetu ruky, abyste se přesvědčili, že je pro dítě bezpečné.
- Vždy vyzkoušejte konzistenci jídla, než ho podáte dítěti. Informace o tom, jaká konzistence jídla je vhodná v různém věku dítěte, naleznete v odborných pokynech k příkrmování dodaných s tímto přístrojem, případně se poradte s lékařem nebo radcem.
- K vyjímání jídla z nádoby používejte pouze dodanou stěrku.
- Pravidelné odstraňování vodního kamene zabraňuje poškození přístroje.
- Nádobka na uchování pokrmů dodaná s přístrojem nepředstavuje náčiní ke krmení dětí. Nekrmte dítě přímo z nádobky na uchování pokrmů.

- Nádobku na uchování pokrmů před použitím důkladně vyčistěte a poté sterilizujte pomocí sterilizátoru Philips Avent nebo ji po dobu 5 minut vyvářejte ve vodě. Je to nutné z hygienických důvodů. Při sterilizaci nádoby na uchování pokrmů ve vařící vodě dejte pozor, abyste použili dostatečné množství vody a aby se nádobka nedotýkala hrnce, ve kterém ji sterilizujete, příliš dlouhou dobu, protože by se mohla vlivem vysoké teploty deformovat.
- Množství jídla v nádobce na uchování pokrmů nesmí přesáhnout značku **MAX** na straně nádoby. V opačném případě může pokrm z nádoby vytéct.
- Při ohřívání nebo rozmrazování pokrmu zkontrolujte, zda je víko nádoby na uchování pokrmů pevně zavřené, než nádobku na uchování pokrmů postavíte do nádoby. V opačném případě by po vyjmutí z nádoby mohl pokrm z nádoby vytékat.
- Při ohřívání jídla v dodané nádobce na uchování pokrmů v mikrovlnné troubě se v jídle mohou vytvářet místa s vysokou teplotou a může se snížit jeho výživová hodnota. Před podáváním pokrmu ohříváný pokrm vždy zamíchejte a vyzkoušejte jeho teplotu.
- Pokud jídlo v nádobkách na uchování pokrmů ohříváte nebo rozmrazujete ve víceúčelové mikrovlnné troubě (s funkcí grilu), nepoužívejte funkci grilu. Pokud jste právě používali funkci grilu, před vložením nádobek na uchování pokrmů do mikrovlnné trouby počkejte, až se mikrovlnná trouba ochladí, protože zbytkové teplo by mohlo nádoby na uchování pokrmů poškodit.

Bezpečnostní systémy

S ohledem na bezpečné použití je přístroj vybaven vestavěným bezpečnostním vypínačem. Přístroj je funkční pouze v případě, že jsou všechny součásti správně sestaveny. Vestavěný bezpečnostní vypínač se deaktivuje po správném sestavení všech součástí.

Přístroj je také vybaven funkcí vypnutí při přehřátí. K přehřátí může dojít v případě, že přestávka mezi dvěma parními cykly je příliš krátká. Pokud se během parního cyklu aktivuje vypnutí při přehřátí, otočte ovládací knoflík zpět do polohy vypnuto (**OFF**) a nechte přístroj na několik minut vychladnout. Poté můžete přístroj znovu použít.

Elektromagnetická pole (EMP)

Tento přístroj Philips odpovídá všem platným normám a předpisům týkajícím se elektromagnetických polí.

Úvod

Gratulujeme k nákupu a vítáme Vás mezi uživateli výrobků společnosti Philips Avent. Chcete-li využívat všech výhod podpory nabízené společností Philips Avent, zaregistrujte svůj výrobek na stránce www.philips.com/welcome.

Tento přístroj na přípravu zdravé dětské stravy 4 v 1 v sobě spojuje funkci přípravy v páře a mixování a je neocenitelným pomocníkem rodičů při přípravě výživných pokrmů pro malé děti. Přístroj na přípravu dětské stravy lze použít také k rozmrazování a ohřívání dětských pokrmů.

Všeobecný popis

Přehled výrobku (obr. ①)

- A** Jazyček víka
- B** Konektor na víku nádoby
- C** Víko nádoby
- D** Těsnicí kroužek
- E** Zajišťovací kolík
- F** Sítko
- G** Nožová jednotka
- H** Držák nožové jednotky
- I** Nádoba
- J** Víko nádržky na vodu
- K** Označení úrovně hladiny
- L** Indikace maximální hladiny vody
- M** Nádržka na vodu (nelze odpojit)
- N** Bojler
- O** Hlavní jednotka
- P** Ovládací knoflík
- Q** Tlačítko mixování
- R** Napájecí kabel
- S** Zajišťovací oblast na nádržce na vodu

Přehled ovládacích prvků (obr. ①)

- T** Nastavení rozmrazování
- U** Nastavení ohřívání pro 240ml nádobku na uchování pokrmů
- V** Nastavení ohřívání pro 120ml nádobku na uchování pokrmů
- W** Kontrolka napařování

Příslušenství (obr. ①)

- X** Nádobka na uchování pokrmů
- Y** Víko nádoby na uchování pokrmů
- Z** Stěrka

Před prvním použitím

- 1** Z přístroje odstraňte veškerý obalový materiál.
- 2** Před prvním použitím důkladně očistěte všechny součásti. Informace naleznete v kapitole „Čištění přístroje a odstranění vodního kamene“.
- 3** Před prvním použitím přístroje doporučujeme nechat proběhnout jeden parní cyklus s prázdnou nádobou. Informace naleznete v kapitole „Plnění nádržky na vodu“ a „Příprava v páře“.

Použití přístroje



Pozor

- Teplotu připraveného jídla vždy vyzkoušejte na hřbetu ruky, abyste se přesvědčili, že je pro dítě bezpečné.

Tento přístroj je určen k přípravě čerstvých tuhých surovin v páře a mixování na požadovanou konzistenci. Recepty na chutné a výživné pokrmy naleznete v příložené brožurce. Přístroj lze použít také samostatně k přípravě v páře nebo mixování. Chcete-li použít pouze mixování, postupujte podle kapitoly „Mixování bez přípravy v páře“.

Přístroj lze také použít k rozmrazení nebo ohřátí připravených pokrmů, uchovaných ve speciálně navržených nádobkách na uchování pokrmů. K rozmrazení nebo ohřátí rozmixovaných pokrmů vždy používejte tyto nádoby. Při rozmrazování nebo ohřívání bez nádobek na uchování pokrmů propadne pokrm sítem do víka nádoby. Nádobu obsahující rozmixovaný pokrm nikdy nepokládejte na hlavní jednotku v poloze přípravy v páře.

Stejnou dávku syrových surovin nepřipravujte v páře déle než 30 minut nebo opakovaně.

Tento přístroj NENÍ určen pro následující účely.

- Přípravu mražených surovin v páře
- Přípravu rozmixovaných pokrmů v páře bez nádoby na uchování pokrmů
- Přípravu stejných složek pokrmu v páře déle než 30 minut
- Vaření těstovin a rýže
- Nejprve mixování, poté příprava v páře
- Ohřívání a opakované ohřívání tekutin, jako jsou polévky, omáčky nebo voda
- Udržování pokrmů v teple po několik hodin
- Krájení tvrdých surovin, jako jsou kostky ledu nebo kostky cukru, nebo lepivých surovin, jako je sýr

Naplnění nádržky na vodu

Poznámka

- Voda v nádržce nesmí sahat nad značku MAX na straně nádržky na vodu (250 ml) nebo značku MAX v nádržce na vodu.
- Doporučujeme používat vodu s nižší tvrdostí nebo vyčištěnou, protože minerály v minerální nebo kohoutkové vodě mohou urychlovat tvorbu vodního kamene uvnitř nádržky na vodu.
- Do nádržky na vodu nelijte žádné jiné tekutiny, než je voda, kromě prostředků na odstraňování vodního kamene.

- 1 Otevřete nádržku na vodu otočením víka nádržky na vodu doleva (obr. ④) a podle označení hladiny vody ji naplňte požadovaným množstvím vody uvedeným v kapitole „Suroviny a délka přípravy v páře“ v uživatelské příručce nebo dodané brožurce s recepty (obr. ⑤).
- 2 Nasadte na nádržku víko nádržky na vodu a zajistěte ho na místě otočením doprava (obr. ⑥).
 - ↳ Když víko nádržky na vodu zapadne na místo, symbol ▲ na víku nádržky na vodu se zarovná se symbolem 🔒 na nádržce na vodu.

Poznámka

-  Před spuštěním přístroje musí být víko nádržky na vodu vždy zajištěné na místě.

Napařování

Pozor

- Horká pára nebo horká voda vám může spálit prsty. Nedotýkejte se žádných horkých součástí přístroje ani páry vycházející z horní části přístroje a zabraňte dětem, aby se jich dotkly, protože může dojít k opaření. (obr. ⑦).

Poznámka

- Mražené syrové suroviny vždy rozmrazte a teprve poté je umístěte do nádoby k přípravě v páře. Než rozmražené suroviny vložíte do nádoby, otřepete z nich přebytečnou vodu.
- Při vkládání surovin nepřekračujte horní okraj plastového dílu nožové jednotky.
- V případě přípravy v páře do nádoby nikdy nedávejte vodu nebo jinou tekutinu. Mohlo by dojít k poškození přístroje.
- Pokud není nádoba řádně zajištěna na místě, přístroj nezahájí přípravu v páře.
- Před přípravou v páře musí být kolem víka nádoby nasazen těsnicí kroužek, plochou stranou směrem ven.

60 ČEŠTINA

- 1 Stlačením jazýčku víka doleva uvolněte víko z nádoby (obr. ⑧).
- 2 Není-li v nádobě nožová jednotka, umístěte ji na držák nožové jednotky v nádobě (obr. ⑨).
- 3 Pevné suroviny doporučujeme nakrájet na kousky (kostky do velikosti 1 cm).
- 4 Vložte suroviny do nádoby (obr. ⑩).
- 5 Do víka nádoby zatlačte sítko (obr. ⑪).
- 6 Víko umístěte na nádobu a otočením doprava ho zajistěte na místě (obr. ⑫).

Poznámka

- Na nádobě jsou drážky, které usnadňují navádění zajišťovacích kolíků a zajištění víka na místě. Jazýček víka musí zajet do rukojeti nádoby (obr. ⑬).

- 7 Pokud jste do nádržky na vodu ještě nenalili vodu k přípravě v páře, dolijte vodu do nádržky podle kapitoly „Naplnění nádržky na vodu“ a poté postavte nádobu na hlavní jednotku.

Poznámka

- Před umístěním nádoby na hlavní jednotku zkontrolujte, zda je víko nádržky na vodu řádně zajištěno na místě.

- 8 Otočte nádobu víkem dolů (obr. ⑭).
- 9 Konektor na víku nádoby zarovnejte se zajišťovací oblastí na nádržce na vodu a postavte nádobu na hlavní jednotku víkem dolů (obr. ⑮). Zatlačte nádobu dolů, aby pevně držela na hlavní jednotce, s rukojetí na pravé straně.
- 10 Pokud ovládací knoflík není v poloze vypnuto (OFF), nejprve ho otočte do polohy vypnuto.
- 11 Přístroj připojte do sítě.
- 12 Otočením ovládacího knoflíku vyberte délku přípravy v páře (obr. ⑯). Doporučenou délku přípravy v páře naleznete v tabulce v kapitole „Suroviny a délka přípravy v páře“ a v brožurce s recepty.
 - ↳ Když probíhá příprava v páře, kontrolka přípravy v páře  se rozsvítí bíle.
 - ↳ Po dokončení parního cyklu se ozve pípnutí a kontrolka přípravy v páře zhasne.
- 13 Otočte ovládací knoflík zpět do polohy vypnuto (OFF) (obr. ⑰). Než nádobu sejmete, počkejte 2 minuty nebo až z horní části přístroje přestane vycházet pára.

Pozor

- Pokud se chystáte spustit další parní cyklus, nechte přístroj na 10 minut vychladnout a z nádržky na vodu vylijte zbývající vodu. Poté nádržku znovu naplňte a můžete začít nový parní cyklus.

- 14 Chcete-li suroviny připravené v páře rozmixovat, postupujte podle kapitoly „Mixování po přípravě v páře“.





- 15** Po parním cyklu může v nádržce na vodu zůstat zbytek vody. To je zcela normální. Počkejte, až přístroj vychladne na pokojovou teplotu a poté z nádržky vylijte veškerou zbývající vodu. Informace o vyprázdnění nebo čištění nádržky na vodu naleznete v kapitole „Čištění přístroje a odstranění vodního kamene“.

Mixování po napaření



Pozor

- Nádoba a víko jsou po parním cyklu horké. Dotýkejte se pouze speciálně navržené rukojeti odolné vůči vysoké teplotě. (obr. (18)).
- Při používání přístroje musí být víko nádoby vždy řádně uzavřené a zajištěné na místě.
- Když chcete víko nádoby po přípravě v páře otevřít a přidat další suroviny (nádobu neplňte přes horní okraj plastového dílu nožové jednotky) nebo vylít z nádoby zbývající vodu, dejte pozor, aby bylo víko nádoby vychladlé.
- Pokud jste přidali tekutiny, neobracejte nádobu do polohy přípravy v páře, protože by tekutina protekla sítkem.

- 1** Když je nádoba v poloze přípravy v páře, zvedněte ji za rukojeť a obraťte vzhůru nohama (obr. (19)). Zatřepte nádobou a sklepejte uvařené suroviny na dno nádoby, kde se nacházejí mixovací nože.
- 2** Podle potřeby sejměte víko nádoby a přidejte další suroviny, které chcete rozmixovat (například vodu do pyré nebo další uvařené suroviny jako rýži nebo těstoviny). Před mixováním vraťte víko zpět na nádobu.
- 3** Postavte nádobu na hlavní jednotku víkem nahoru, zarovnejte symbol  na nádobě se symbolem  na hlavní jednotce a otočte nádobou doprava, čímž ji zajistíte na hlavní jednotce (obr. (20)). Rukojeť se musí nacházet na pravé straně.
 - ↳ Když je nádoba řádně zajištěna na hlavní jednotce, symbol  na nádobě se zarovná se symbolem  na hlavní jednotce.
- 4** Stiskněte a podržte tlačítko mixování, dokud suroviny nerozmixujete na požadovanou konzistenci (obr. (21)).



Pozor

- Nenechávejte přístroj nepřetržitě mixovat déle než 30 sekund. Pokud je nutné mixovat déle než 30 sekund, uvolněte tlačítko, přerušte mixování a před pokračováním počkejte několik sekund. Pokud se hlavní jednotka zahřeje na vysokou teplotu, nechte ji několik minut ochladit, a teprve poté pokračujte v práci.

- 5** Po dokončení mixování uvolněte tlačítko mixování (obr. (22)).
- 6** Odpojte přístroj z napájení.
- 7** Vyjměte nožovou jednotku. Při vyjímání nožové jednotky buďte opatrní, protože by mohla být horká. Rozmixovaný pokrm vyjměte z nádoby. Podle potřeby můžete použít stěrku dodanou s přístrojem.

Mixování bez napaření

Tento přístroj je určen pro následující účely.

- Příprava pyré z vařených surovin a surovin připravených v páře
- Mixování tekutin a ovoce



Pozor

- Přístroj není určen ke krájení tvrdých surovin, jako jsou kostky ledu nebo kostky cukru, nebo lepivých surovin, jako je sýr.
- Pokud jste do nádoby přidali tekutiny, neobracejte nádobu do polohy přípravy v páře, protože by tekutina protekla sítkem.



Poznámka



- Při mixování surovin s tekutinami dejte pozor, abyste nádobu nenaplnili přes hladinu **MAX** vyznačenou na nádobě.
- Při vkládání surovin nepřekračujte horní okraj plastového dílu nožové jednotky.
- Nádobu obsahující rozmixovaný pokrm nikdy nepokládejte na hlavní jednotku v poloze přípravy v páře.
- Pokud se suroviny přichytí na stěny nádoby nebo pokud jsou rozmixované suroviny stále příliš tuhé, uvolněte tlačítko mixování, sejměte nádobu z hlavní jednotky a uvolněte suroviny stěrkou nebo přidejte tekutinu (například pitnou vodu), aby měl rozmixovaný pokrm správnou konzistenci s ohledem na věk dítěte. Když do nádoby přidáváte tekutiny, dejte pozor, abyste nádobu nenaplnili přes hladinu **MAX** vyznačenou na nádobě.
- Před podáváním se ujistěte, že má rozmixovaná dětská strava správnou konzistenci. Informace o tom, jaká konzistence jídla je vhodná v různém věku dítěte, naleznete v odborných pokynech k příkrmování dodaných s tímto přístrojem, případně se poradte s lékařem nebo poradcem.
- Nezpracovávejte najednou velké množství tuhých surovin. Aby se takové suroviny lépe rozmixovaly, zpracujte postupně menší dávky.



- 1 Nasaďte nožovou jednotku na držák v nádobě (obr. 9).
- 2 Tuhé přísady před vložením do nádoby rozkrájejte na kousky (kostky do velikosti 1 cm).
- 3 Vložte suroviny do nádoby (obr. 10).
- 4 Do víka nádoby zatlačte sítko (obr. 11).
- 5 Víko umístěte na nádobu a otočením doprava ho zajistěte na místě (obr. 12).



Poznámka

- Na nádobě jsou drážky, které usnadňují navádění zajišťovacích kolíků a zajištění víka na místě. Jazyček víka musí zajet do rukojeti nádoby (obr. 13).

- 6** Postavte nádobu na hlavní jednotku víkem nahoru, zarovnejte symbol  na nádobě se symbolem  na hlavní jednotce a otočte nádobou doprava, čímž ji zajistíte na hlavní jednotce (obr. 20). Rukojeť se musí nacházet na pravé straně.

↳ Když je nádoba řádně zajištěna na hlavní jednotce, symbol  na nádobě se zarovná se symbolem  na hlavní jednotce.

- 7** Stiskněte a podržte tlačítko mixování, dokud suroviny řádně nerozmixujete (obr. 21).



Pozor

- Nenechávejte přístroj nepřetržitě mixovat déle než 30 sekund. Pokud je nutné mixovat déle než 30 sekund, uvolněte tlačítko, přerušte mixování a před pokračováním počkejte několik sekund. Pokud se hlavní jednotka zahřeje na vysokou teplotu, nechte ji několik minut ochladit, a teprve poté pokračujte v práci.

- 8** Po dokončení mixování uvolněte tlačítko mixování (obr. 22).

- 9** Odpojte přístroj z napájení.

- 10** Vyjměte nožovou jednotku. Při vyjímání nožové jednotky buďte opatrní, protože by mohla být horká. Rozmixovaný pokrm vyjměte z nádoby. Podle potřeby můžete použít stěrku dodanou s přístrojem.

Opětovný ohřev

S přístrojem se dodává nádobka na uchování pokrmů o objemu 120 ml. Nádobku na uchování pokrmů použijte při ohřívání dětské stravy připravené pomocí přístroje.



Poznámka

- V některých zemích lze zvlášť zakoupit 2 nádobky na uchování pokrmů o objemu 120 ml a 240 ml (SCF876).
- Pokud chcete rozmixovaný pokrm později ohřát, vždy ho uložte do nádobky na uchování pokrmů.
- Před ohřátím musí být kolem víka nádoby nasazen těsnicí kroužek, plochou stranou směrem ven.

- 1** Nalijte do nádržky na vodu odpovídající množství vody.

↳ Pokud používáte nádobku na uchování pokrmů o objemu 120 ml, nalijte do nádržky 160 ml vody (tj. po značku pro 10/15 min.); pokud používáte nádobku na uchování pokrmů o objemu 240 ml, nalijte vodu po označení MAX na straně nádržky na vodu nebo označení MAX v nádržce na vodu.

- 2** Nasadte na nádržku víko nádržky na vodu a zajistěte ho na místě otočením doprava (obr. 6).

↳ Když je víko nádržky na vodu zajištěné na místě, symbol  na víku nádržky na vodu se zarovná se symbolem  na nádržce na vodu.

- 3** Vyjměte z nádoby nožovou jednotku (obr. 23).

64 ČEŠTINA

- 4 Obratíte nádobku na uchování pokrmů vzhůru nohama a postavte ji na držák nožové jednotky v nádobě (obr. 24).
- 5 Víko umístíte na nádobu a otočením doprava ho zajistíte na místě (obr. 25).



Poznámka

- Na nádobě jsou drážky, které usnadňují navádění zajišťovacích kolíků a zajištění víka na místě. Jazyček víka musí zajet do rukojeti nádoby (obr. 13).

- 6 Otočte nádobu víkem dolů (obr. 26).
- 7 Konektor na víku nádoby zarovnejte se zajišťovací oblastí na nádržce na vodu a postavte nádobu na hlavní jednotku víkem dolů (obr. 27). Zatlačte nádobu dolů, aby pevně držela na hlavní jednotce, s rukojetí na pravé straně.



Poznámka

- Před umístěním nádoby na hlavní jednotku zkontrolujte, zda je víko nádržky na vodu řádně zajištěno na místě.



- 8 Pokud ovládací knoflík není v poloze vypnuto (OFF), nejprve ho otočte do polohy vypnuto.
- 9 Přístroj připojte do sítě.
- 10 Otočením ovládacího knoflíku vyberte délku ohřívání podle nádoby na uchování pokrmů v nádobě (obr. 16).
 - ↳ Pokud používáte nádobku na uchování pokrmů o objemu 120 ml, zvolte 15 minut (☞); pokud používáte nádobku na uchování pokrmů o objemu 240 ml, zvolte 25 minut (☞).
 - ↳ Když probíhá ohřívání, kontrolka přípravy v páře ☞ se rozsvítí bíle.
- 11 Po dokončení ohřívacího cyklu se ozve pípnutí a kontrolka přípravy v páře ☞ zhasne.
- 12 Otočte ovládací knoflík zpět do polohy vypnuto (OFF) (obr. 17). Než nádobu sejmete, počkejte 2 minuty nebo až z horní části přístroje přestane vycházet pára.
- 13 Otevřete víko nádoby a háčkem na stěrce vyjměte nádobku na uchování pokrmů (obr. 28).
- 14 Po ohřívacím cyklu může v nádržce na vodu zůstat zbytek vody. To je zcela normální. Počkejte, až přístroj vychladne na pokojovou teplotu a poté z nádržky vylijte veškerou zbývající vodu. Informace o vyprázdnění nebo čištění nádržky na vodu naleznete v kapitole „Čištění přístroje a odstranění vodního kamene“.

Rozmrazování

Pokud jste rozmixovaný pokrm zmrazili ve speciální nádobce na uchování pokrmů, můžete pokrm pomocí přístroje jemně rozmrazit.

Poznámka

- Když chcete rozmixovaný pokrm později rozmrazit, vždy ho uložte do nádoby na uchování pokrmů.
- Před rozmrazováním musí být kolem víka nádoby nasazen těsnicí kroužek, plochou stranou směrem ven.

- 1 Dolijte vodu do nádržky na vodu po značku MAX na straně nádržky na vodu nebo značku MAX v nádržce na vodu.
- 2 Postupujte podle kroků 2 až 8 v kapitole „Ohřívání“.
- 3 Otočte ovládací knoflík a zvolte 30 minut  (obr. 29).
↳ Když probíhá rozmrazování, kontrolka přípravy v páře  se rozsvítí bíle.
- 4 Po dokončení rozmrazovacího cyklu se ozve pípnutí a kontrolka přípravy v páře  zhasne.
- 5 Otočte ovládací knoflík zpět do polohy vypnuto (OFF) (obr. 17). Než nádobu sejmete, počkejte 2 minuty nebo až z horní části přístroje přestane vycházet pára.
- 6 Otevřete víko a háčkem na sěrce vyjměte nádobku na uchování pokrmů (obr. 28).
- 7 Po rozmrazovacím cyklu může v nádržce na vodu zůstat zbytek vody. To je zcela normální. Počkejte, až přístroj vychladne na pokojovou teplotu a poté z nádržky vylijte veškerou zbývající vodu. Informace o vyprázdnění nebo čištění nádržky na vodu naleznete v kapitole „Čištění přístroje a odstranění vodního kamene“.

Poznámka

- Stejnou dávku pokrmu rozmrazujte vždy jen jednou.
- Po rozmrazení doporučujeme spustit další ohřívací cyklus, aby se pokrm důkladně prohřál.

Suroviny a délka přípravy v páře

Typ potraviny	Potravina	Přibližná délka přípravy v páře (min.)*	Hladina vody v nádržce na vodu (ml)
Ovoce	Jablko	15	160
	Pomeranč nebo mandarinka	15	160
	Broskve	10	160
	Hrušky	15	160
	Ananas	20	200
	Švestky	10	160
	Jahoda	15	160

Typ potraviny	Potravina	Přibližná délka přípravy v páře (min.)*	Hladina vody v nádržce na vodu (ml)
Zelenina	Chřest	15	160
	Brokolice	15	160
	Mrkev	20	200
	Květák	15	160
	Celer	15	160
	Lilek	15	160
	Fenykl	15	160
	Fazole	20	200
	Pórek	15	160
	Cibule	15	160
	Hrášek	15	160
	Kapie	15	160
	Brambory	20	200
	Dýně	15	160
	Špenát	15	160
	Tuřín	15	160
	Kukuřice	15	160
	Sladké brambory	15	160
	Rajčata	15	160
	Tuřín	15	160
Cuketa	15	160	
Maso	Kuřecí, hovězí, skopové, vepřové apod.	20	200
Ryby	Losos, treska, platýs, pstruh apod.	15	160

* Délka přípravy v páře se může lišit. Přibližná doba platí pro suroviny nakrájené na kostky do 1 cm a celkovou hmotnost 250 g.

Čištění přístroje a odstranění vodního kamene

Čištění

! Pozor

- Po každém použití přístroj vyčistěte.
- Hlavní jednotku neponořujte do vody. Hlavní jednotku neoplachujte pod tekoucí vodou.
- Do přístroje nevkládejte bělidla ani chemické sterilizační roztoky nebo tablety.
- K čištění přístroje nikdy nepoužívejte drátěnky, abrazivní čisticí prostředky ani agresivní tekutiny, jako je například benzín, aceton nebo alkohol.

☰ Poznámka

- Všechny části kromě hlavní jednotky lze mýt také v myčce na nádobí.
- Když při čištění sejmete těsnicí kroužek z víka nádoby, vždy ho nasadte zpět, plochou stranou směrem ven.

- 1 Odpojte přístroj ze sítě a sejmete nádobu z hlavní jednotky (obr. 54).
- 2 Stlačením jazýčku víka doleva uvolněte víko z nádoby (obr. 8).
- 3 Uchopte sítko za vyčnívající část a nejprve vytáhněte jednu stranu, poté sítko uvolněte z víka nádoby (obr. 31).
- 4 Při čištění lze těsnicí kroužek podle potřeby sejmut z víka nádoby.
- 5 Vyjměte nožovou jednotku (obr. 23).
- 6 Po použití nožovou jednotku důkladně očistěte pod tekoucí vodou. Nezapomeňte opláchnout také vnitřní stranu trubice nožové jednotky (obr. 32).

! Pozor

- S nožovou jednotkou manipulujte velmi opatrně. Řezací hrany jsou velmi ostré.

- 7 Víko nádržky na vodu otočte doleva a sejmete ho z nádržky (obr. 33).
- 8 Opláchněte víko nádržky na vodu pod tekoucí vodou.
- 9 Vylijte z nádržky zbytek vody. Podle potřeby do nádržky nalijte čistou vodu (obr. 5) a vypláchněte ji (obr. 34). Podle potřeby tuto akci opakujte, dokud nebude nádržka na vodu čistá.
- 10 Všechny další součásti, které přicházejí do styku s pokrmem, čistěte okamžitě po použití horkou vodou s čisticím prostředkem.
- 11 Po mytí hlavní jednotku a všechny součásti osušte.

Odstranění vodního kamene

Aby přístroj co nejlépe fungoval, doporučujeme každé 4 týdny provádět odstraňování vodního kamene. Aby se tvorba vodního kamene omezila, doporučujeme k přípravě v páře, ohřívání a rozmrazování používat měkkou nebo vyčištěnou vodu.

Odstranění vodního kamene z přístroje provádějte podle následujících pokynů.

- 1** Ujistěte se, že je přístroj vypnutý.
- 2** Smíchejte 80 ml bílého octa (6% kyselina octová) s 80 ml vody, případně k odstranění vodního kamene z nádržky na vodu použijte kyselinu citronovou s teplou vodou.
- 3** Roztok nalijte do ohřívачe v nádržce na vodu.
- 4** Nasadte na nádržku na vodu víko a zajistěte ho na místě otočením doprava.
- 5** Nechte působit 6 hodin nebo přes noc, až se veškerý vodní kámen rozpustí.
- 6** Použitý roztok vylijte z nádržky na vodu (obr. 34).
- 7** Pokud se nahromaděný vodní kámen zcela nerozpustil, zopakujte postup odstranění vodního kamene od kroku 1 do kroku 6 v této kapitole.
- 8** Nalijte do nádržky čistou vodu (obr. 5) a vypláchněte ji (obr. 34). Podle potřeby tuto akci opakujte, dokud nebude nádržka na vodu čistá.
- 9** Důkladně opláchněte víko nádržky na vodu tekoucí vodou.
- 10** Než přístroj znovu použijete na přípravu pokrmu, do nádržky na vodu nalijte 200 ml vody a nechte přístroj dokončit 20minutový parní cyklus s prázdnou nádobou.

Skladování

- 1** Před uložením přístroje vyprázdněte nádržku na vodu (obr. 34).
- 2** Před uskladněním přístroje zkontrolujte, zda jsou všechny součásti čisté a suché (viz kapitola „Čištění přístroje a odstranění vodního kamene“).
- 3** Nožovou jednotku skladujte v přístroji, předejdete tak jejímu poškození.
- 4** Víko nádržky na vodu i víko nádoby musí být před uskladněním pevně nasazené.

Recyklace



Tento symbol znamená, že výrobek nelze likvidovat s běžným komunálním odpadem (2012/19/EU).

Řiďte se pravidly vaší země pro sběr elektrických a elektronických výrobků. Správnou likvidací pomůžete předejít negativním dopadům na životní prostředí a lidské zdraví

Záruka a servis

Pokud potřebujete informace nebo máte potíže, navštivte webovou stránku společnosti Philips na adrese www.philips.com/avent nebo kontaktujte středisko péče o zákazníky společnosti Philips ve vaší zemi (podrobnosti naleznete v příloženém záručním listu s celosvětovou platností). Pokud se ve vaší zemi středisko péče o zákazníky společnosti Philips nenachází, obraťte se na místního prodejce výrobků Philips.

Řešení problémů

V této kapitole najdete nejběžnější problémy, s nimiž se můžete u přístroje setkat. Pokud vám uvedené informace nepomohou váš problém vyřešit, kontaktujte středisko péče o zákazníky ve své zemi.

Problém	Možná příčina	Řešení
Přístroj nefunguje.	Přístroj je vybaven bezpečnostním vypínačem. Přístroj lze spustit pouze v případě, že všechny součásti jsou správně umístěny na hlavní jednotce.	Všechny součásti správně sestavte. Před přípravou v páře by nádoba měla být umístěna na hlavní jednotce svisle a víkem dolů; před mixováním umístěte nádobu na hlavní jednotku víkem nahoru a zajistěte ji otočením doprava.
Kontrolka přípravy v páře  nesvítí.	Přístroj není připojen ke zdroji napájení. Nádoba není správně nasazena na hlavní jednotce.	Zasuňte zástrčku do síťové zásuvky. Postavte nádobu správně na hlavní jednotku víkem dolů.
	Spustili jste druhý parní cyklus okamžitě po dokončení prvního.	Než začnete další parní cyklus, přístroj vypněte a nechte ho na 10 minut vychladnout.
	Po dokončení předchozího parního cyklu jste neotočili ovládací knoflík do polohy vypnuto (OFF).	Nejprve otočte ovládací knoflík do polohy vypnuto (OFF) a poté ho znovu otočte a zvolte provozní dobu.
Nádržka na vodu produkuje při prvních několika použitích nepříjemný zápach.	Před použitím jste nádržku na vodu neomyli.	Vyčistěte nádržku na vodu podle kapitoly „Čištění přístroje a odstranění vodního kamene“ a poté nechte proběhnout parní cyklus s prázdnou nádobou.

Problém	Možná příčina	Řešení
Přístroj nevytváří páru.	Nenaplnili jste nádržku na vodu.	Přístroj vypněte a odpojte z napájení a poté naplňte nádržku na vodu.
	V nádržce na vodu se nachází příliš velké množství vodního kamene.	Odstraňte z nádržky na vodu vodní kámen. Postupujte podle části „Odstranění vodního kamene“ v kapitole „Čištění přístroje a odstranění vodního kamene“.
Z nádržky na vodu uniká pára.	Víko nádržky na vodu není správně zavřené.	Řádně zavřete víko nádržky na vodu. Symbol ▲ na víku nádržky na vodu musí být zarovnaný se symbolem 🔒 na nádržce na vodu.
	Nádoba není správně nasazena na hlavní jednotku.	Nasadte nádobu správně na hlavní jednotku.
	Parní výpuště na víku nádržky na vodu je blokována nečistotami nebo vodním kamenem.	Vyčistěte parní výpuště na víku nádržky na vodu.
	Vstup páry na víku nádržky na vodu je blokováno nečistotami.	Vyčistěte vstup páry na víku nádržky na vodu.
Suroviny nejsou prohřáté.	Kusy v nádobě jsou příliš velké.	Nakrájejte suroviny na menší kousky (kostky do 1 cm).
	V nádobě je příliš mnoho potravin.	Uberte z nádoby část surovin.
	V nádržce na vodu se nachází příliš velké nebo malé množství vody.	Doplňte správné množství vody podle délky přípravy v páře. Podle brožurky s recepty nebo tabulky v kapitole „Suroviny a délka přípravy v páře“ zkontrolujte, zda přidáváte správné množství vody podle délky přípravy příslušných surovin a podle zvoleného receptu.
	Doba přípravy v páře je příliš krátká.	Zvolte delší dobu přípravy v páře (do 30 minut).
	Nádoba není správně nasazena na hlavní jednotce.	Postavte nádobu správně na hlavní jednotku víkem dolů.

Problém	Možná příčina	Řešení
	V nádržce na vodu se nachází příliš velké množství vodního kamene.	Odstraňte z nádržky na vodu vodní kámen. Postupujte podle části „Odstranění vodního kamene“ v kapitole „Čištění přístroje a odstranění vodního kamene“.
Víko nádoby netěsní.	V nádobě je příliš mnoho potravin.	Vypněte přístroj a zpracovávejte menší množství potravin.
	Víko nádoby není správně nasazeno na nádobě.	Víko umístěte na nádobu a otočením doprava ho zajistěte na místě.
	Těsnicí kroužek kolem víka nádoby není správně nebo vůbec nasazen.	Zkontrolujte, zda je těsnicí kroužek správně nasazen na víko nádoby, plochou stranou směrem ven.
Funkce mixování nefunguje.	V nádobě je příliš mnoho potravin.	Vypněte přístroj a zpracovávejte menší množství potravin. Syrové potraviny v nádobě by neměly přesahovat horní část nožové jednotky.
	Nádoba není správně nasazena na hlavní jednotce.	Postavte nádobu na hlavní jednotku víkem nahoru, zarovnejte symbol  na nádobě se symbolem  na hlavní jednotce a otočte nádobu doprava, čímž ji zajistíte na hlavní jednotce.
	Víko nádoby není správně nasazeno na nádobě.	Víko umístěte na nádobu a otočením doprava ho zajistěte na místě.
	Mixujete v přístroji lepkavé potraviny, například sýr.	Podívejte se do brožury s recepty a mixujte vhodné suroviny.
	Používáte funkci mixování déle než 30 sekund bez přerušení.	Přerušete mixování a nechte přístroj několik sekund vychladnout, poté začnete znovu mixovat.
Přístroj vydává nadměrný hluk, produkuje nepříjemný zápach, je horký na dotyk, vychází z něj kouř atd.	V nádobě je příliš mnoho potravin.	Vypněte přístroj a zpracovávejte menší množství potravin.
	Používáte funkci mixování příliš dlouho.	Nenechávejte přístroj nepřetržitě mixovat déle než 30 sekund.

Problém	Možná příčina	Řešení
Přístroj při mixování vydává nadměrný hluk a vibrace.	Sítka není nasazené na víko nádoby.	Zkontrolujte, zda je sítko nasazené na víko nádoby.
Rozmražený pokrm je stále příliš studený.	V nádobce na uchování pokrmů je příliš mnoho potravin. Potraviny v nádobce na uchování pokrmů jsou příliš husté.	Potraviny v nádobce na uchování pokrmů by neměly přesahovat hladinu MAX. Nechte přístroj 10 minut vychladnout a opakujte rozmrazování.
Nádobka na uchování stravy během ohřívání nebo rozmrazování netěsní.	Víko nádoby na uchování pokrmů není správně zavřené.	Před umístěním nádoby na uchování pokrmů do nádoby k ohřívání nebo rozmrazování se ujistěte, že víko je řádně zavřené.
Voda v nádržce má zvláštní zápach nebo nezvyklou barvu při vylévání z nádržky nebo při přechodu do nádoby během přípravy v páře.	Do nádržky na vodu se dostaly kousky jídla.	Vyčistěte nádržku na vodu podle pokynů v kapitole „Čištění přístroje a odstranění vodního kamene“. Přístroj používejte přesně podle pokynů. Nepřepĺnujte nádržku vodou (max. 250 ml) a nádobu potravinami (nádobu neplňte přes horní okraj plastového dílu nožové jednotky). Při přípravě v páře nevařte stejné suroviny déle než 30 minut a nepřidávejte do nádoby tekutinu. Když do nádoby přidáte tekutinu, neobracejte ji do polohy pro přípravu v páře s víkem dolů.
Na nádržce na vodu, víko nádržky na vodu, víko nádoby a sítka jsou bílé skvrny.	Na těchto součástech se usazuje vodní kámen.	To je zcela normální. Pravidelně odstraňujte vodní kámen. Víko nádržky na vodu, víko nádoby a sítka očistěte vlhkým hadříkem. Odstraňte z nádržky na vodu vodní kámen. Postupujte podle části „Odstranění vodního kamene“ v kapitole „Čištění přístroje a odstranění vodního kamene“.
Plochy, které se dostávají do styku s potravinami, ztrácejí barvu.	Kvůli barvivům obsaženým v potravinách mohou plochy, které se dostávají do styku s potravinami, ztrácet barvu.	To je zcela normální. Všechny součásti lze nadále bezpečně používat bez škodlivého vlivu na upravované jídlo.

Problém	Možná příčina	Řešení
Přístroj vydává 5 zvuků a během přípravy v páře, ohřívání a rozmrazování svítí kontrolka přípravy v páře.	Nádoba není během provozu ve správné poloze nebo není nasazená na hlavní jednotce.	Otočte ovládací knoflík do polohy vypnuto (OFF), zkontrolujte množství vody v nádržce na vodu, správně nasadte nádobu na hlavní jednotku a znovu zvolte dobu zpracování.
	V nádržce není dostatečné množství vody na zvolenou dobu zpracování.	Otočte ovládací knoflík do polohy vypnuto (OFF) a doplňte dostatečné množství vody s ohledem na zvolenou dobu zpracování.
	V nádržce na vodu se nachází příliš velké množství vodního kamene.	Odstraňte z nádržky na vodu vodní kámen. Postupujte podle části „Odstranění vodního kamene“ v kapitole „Čištění přístroje a odstranění vodního kamene“.
Ve vnitřní vrstvě na dně nádoby jsou zbytky jídla.	Malé kousky zbytků jídla se při čištění dostaly do vnitřní vrstvy na dně nádoby.	Sejměte nádobu z hlavní jednotky. Z nádoby vyjměte nožovou jednotku a víko. Nádobu otočte, malý otvor na dně nádoby umístěte pod kohoutek a naplňte jej vodou. Po lepší výsledky při čištění použijte teplou vodu. Uchopte nádobu za rukojeť a třeste s ní po dobu zhruba 15 sekund, aby se voda smíchala s nahromaděnými zbytky. Malým otvorem vodu vylijte. Výše uvedené kroky několikrát opakujte, dokud nebudou zbytky odstraněny.

Technické údaje

- Napětí/příkon: Viz štítek na spodní části přístroje.
- Maximální kapacita nádržky na vodu: 250 ml
- Maximální kapacita nádoby: 1 050 ml
- Provozní teplota: 10 °C až 40 °C
- Ochrana: Teplotně řízený systém ohřevu
- Hladina hluku: Lc = 89 dB[A]



Beachten Sie die Abbildungen auf den gefalteten Seiten auf der Vorder- und Rückseite der Bedienungsanleitung.



Inhalt

Wichtig	76
Einführung	82
Allgemeine Beschreibung	82
Vor dem ersten Gebrauch	83
Verwenden des Geräts	83
Zutaten und Dampfgarzeiten	92
Reinigen und Entkalken	93
Aufbewahrung	94
Recycling	95
Garantie und Kundendienst	95
Fehlerbehebung	95
Technische Daten	100

Wichtig

Lesen Sie diese Bedienungsanleitung vor dem Gebrauch des Geräts aufmerksam durch, und bewahren Sie sie für eine spätere Verwendung auf.

Gefahr

- Tauchen Sie das Hauptgerät niemals in Wasser oder andere Flüssigkeiten. Spülen Sie das Gerät nicht unter fließendem Wasser ab.

Warnung

- Bevor Sie das Gerät in Betrieb nehmen, prüfen Sie, ob die Spannungsangabe auf dem Gerät mit der örtlichen Netzspannung übereinstimmt.
- Verwenden Sie das Gerät nicht, wenn der Netzstecker, das Netzkabel oder das Gerät selbst defekt oder beschädigt sind. Ist das Netzkabel defekt, darf es nur von einem Philips Service-Center, einer von Philips autorisierten Werkstatt oder einer ähnlich qualifizierten Person durch ein Original-Ersatzkabel ausgetauscht werden, um Gefährdungen zu vermeiden.
- Dieses Gerät kann von Personen mit verringerten physischen, sensorischen oder psychischen Fähigkeiten oder Mangel an Erfahrung und Kenntnis verwendet werden, wenn sie bei der Verwendung beaufsichtigt wurden oder Anweisung zum sicheren Gebrauch des Geräts erhalten und die Gefahren verstanden haben.
- Kinder dürfen nicht mit dem Gerät spielen (auch nicht mit dem Zubehör).
- Dieses Gerät sollte nicht von Kindern verwendet werden. Halten Sie das Gerät und das Netzkabel (einschließlich des Zubehörs) außerhalb der Reichweite von Kindern.
- Die Reinigung und Wartung darf nicht von Kindern durchgeführt werden.
- Berühren Sie die Messer nicht, besonders wenn das Gerät an das Stromnetz angeschlossen ist. Die Messer sind sehr scharf.
- Seien Sie beim Umgang mit den scharfen Messern, beim Leeren des Bechers und während der Reinigung sehr vorsichtig.

- Wenn die Messer blockiert sind, ziehen Sie stets den Netzstecker aus der Steckdose, bevor Sie die blockierenden Zutaten entfernen.
- Das Gerät ist während und kurz nach dem Dampfgarvorgang heiß (besonders an den mit dem Symbol " gekennzeichneten Oberflächen). Der Kontakt mit diesen Stellen kann Verbrennungen verursachen. Heben Sie den Becher nur am Handgriff an.
- Während des Dampfgarvorgangs und beim Öffnen des Deckels tritt heißer Dampf aus dem Becher aus.
- Vorsicht vor heißem Dampf, der beim Abnehmen des Deckels aus dem Wassertank entweicht.
- Sobald der Dampfgarzyklus abgeschlossen ist, tritt eine Zeitlang weiterhin Dampf aus dem Auslass am Deckel des Wassertanks und aus der Dampföffnung im Becher aus. Nehmen Sie den Deckel vorsichtig vom Hauptgerät ab.
- Wenn das Gerät nicht ordnungsgemäß verwendet wird, könnte heißer Dampf am Rand des Deckels des Wassertanks austreten. Informationen dazu, wie Sie dieses Verhalten vermeiden oder korrigieren können, finden Sie im Kapitel "Fehlerbehebung".
- Gehen Sie besonders vorsichtig vor, wenn Sie heiße Flüssigkeiten in den Becher geben, da diese spritzen können.
- Geben Sie bereits gemixte Speisen immer in den Becher zur Nahrungsaufbewahrung, wenn Sie diese mit dem Gerät aufwärmen oder auftauen möchten.
- Verwenden Sie dieses Gerät niemals zum Hacken harter oder stückiger Zutaten.
- Verwenden Sie niemals Bleiche oder chemische Sterilisierungslösungen/-tabletten im Gerät.
- Benutzen Sie zum Reinigen des Geräts weder Scheuerschwämme und -mittel noch aggressive Flüssigkeiten wie Benzin, Azeton oder Alkohol.

- Lassen Sie das Gerät nach einem Dampfgarzyklus immer 10 Minuten abkühlen, bevor Sie einen neuen Dampfgarvorgang starten.
- Lassen Sie den Mixer nicht länger als 30 Sekunden ohne Unterbrechung laufen. Wenn der Mixvorgang nach 30 Sekunden noch nicht abgeschlossen ist, lassen Sie die Taste los, um den Vorgang zu unterbrechen. Warten Sie einige Sekunde, bevor Sie mit dem Mixen fortfahren. Wenn das Hauptgerät heiß wird, lassen Sie es einige Minuten abkühlen, bevor Sie mit der Verwendung fortfahren.
- Geben Sie nie Wasser oder andere Flüssigkeiten in den Becher, um Schaden am Gerät zu vermeiden.
- Entfernen Sie den Vorratsbehälter, bevor Sie ihn zum Aufwärmen von Speisen in einer Mikrowelle verwenden.

Vorsicht

- Verwenden Sie niemals Zubehör oder Teile, die von Drittherstellern stammen bzw. nicht von Philips empfohlen werden. Wenn Sie diese(s) Zubehör oder Teile verwenden, erlischt Ihre Garantie.
- Stellen Sie das Gerät niemals auf oder in die Nähe eines Herds oder Kochers, der in Betrieb oder noch heiß ist.
- Schalten Sie das Gerät immer aus, und trennen Sie es von der Stromversorgung, wenn Sie es unbeaufsichtigt lassen und bevor Sie es zusammensetzen, auseinandernehmen, reinigen, Zubehörteile austauschen oder Teile anfassen, die sich während des Gebrauchs bewegen.
- Ziehen Sie vor dem Reinigen stets den Netzstecker aus der Steckdose, und lassen Sie das Gerät abkühlen.
- Stellen Sie den Drehschalter nach jedem Dampfgar-, Aufwärm- oder Auftauvorgang in die ausgeschaltete Position (**OFF**).
- Verwenden Sie den Becher oder andere Teile des Geräts (bis auf den Aufbewahrungsbehälter) nie in einer Mikrowelle, da die Metallteile des Griffs und die Messereinheit dafür nicht geeignet sind.

- Sterilisieren Sie den Becher oder andere Teile des Geräts (bis auf den Aufbewahrungsbehälter) nie in einem Sterilisator, da die Metallteile des Griffs und die Messereinheit dafür nicht geeignet sind.
- Dieses Gerät ist nur für den Gebrauch im Haushalt bestimmt. Bei unsachgemäßem Gebrauch oder Verwendung für halbprofessionelle oder professionelle Zwecke oder bei Nichtbeachtung der Anweisungen in der Bedienungsanleitung erlischt die Garantie. In diesem Fall lehnt Philips jegliche Haftung für entstandene Schäden ab.
- Stellen Sie das Gerät auf eine stabile, waagerechte und ebene Unterlage. Das Gerät gibt während der Verwendung heißen Dampf ab. Stellen Sie sicher, dass um das Gerät herum genügend Platz ist, um Schäden an Schränken oder anderen Gegenständen zu vermeiden.
- Verwenden Sie das Gerät nicht, wenn es heruntergefallen oder anderweitig beschädigt ist. Lassen Sie es von einem autorisierten Philips Service-Center reparieren.
- Verwenden Sie die Dampfgarfunktion niemals, wenn sich kein Wasser im Wassertank befindet.
- Stellen Sie sicher, dass der Füllstand im Behälter die Markierung MAX an der Seite des Wassertanks (250 ml) oder die Wasserstandsanzeige MAX im Wassertank nicht überschreitet.
- Stellen Sie sicher, dass der Deckel des Wassertanks richtig fixiert ist, bevor Sie den Becher auf das Hauptgerät setzen.
- Wenn Sie Zutaten dampfgaren, stellen Sie sicher, dass Sie den Becher nicht höher als bis zur Plastikkante der Messereinheit befüllen (Abb. ②).
- Wenn Sie Flüssigkeiten mixen, überschreiten Sie nicht die Füllstandsmarkierung **MAX** auf dem Becher (720 ml) (Abb. ③).
- Heben Sie das Gerät nicht an, und bewegen Sie es nicht, während es in Betrieb ist.

- Führen Sie keine Gegenstände in den Dampfauslass am Deckel des Wassertanks oder den Dampf einlass am Becherdeckel ein.
- Füllen Sie keinesfalls Wasser während des Dampfgarvorgangs nach, da heißes Wasser oder Dampf aus dem Gerät austreten kann.
- Stellen Sie nach dem Dampfgaren immer sicher, dass der Becherdeckel abgekühlt ist, bevor Sie ihn öffnen, um weitere Zutaten zum Mixen hinzuzugeben.
- Steuern Sie die Stromversorgung dieses Geräts niemals über ein externes Schaltgerät, wie eine Zeitschaltuhr, und verbinden Sie es niemals mit einem Stromkreis, der regelmäßig ein- und ausgeschaltet wird.
- Prüfen Sie die Temperatur der gekochten Mahlzeit stets auf Ihrem Handrücken, um sicherzustellen, dass sie für Ihr Baby geeignet ist.
- Prüfen Sie stets die Konsistenz der Mahlzeiten für Ihr Baby. Hinweise zur geeigneten Konsistenz für die einzelnen Altersbereiche finden Sie im professionellen Beikostleitfaden im Lieferumfang dieses Geräts, oder fragen Sie Ihren Arzt oder Berater.
- Verwenden Sie nur den im Lieferumfang enthaltenen Schaber, um Lebensmittel aus dem Becher zu nehmen.
- Durch regelmäßiges Entkalken können Schäden am Gerät vermieden werden.
- Der im Lieferumfang dieses Geräts enthaltene Vorratsbehälter dient nicht zum Füttern von Kindern. Füttern Sie Ihr Kind niemals direkt aus dem Aufbewahrungsbehälter.
- Bevor Sie den Vorratsbehälter verwenden, reinigen Sie ihn gründlich, und sterilisieren Sie ihn dann in einem Philips Avent Sterilisator, oder kochen Sie den Vorratsbehälter 5 Minuten lang in Wasser aus. So stellen Sie die Hygiene des Behälters sicher. Stellen Sie sicher, dass sich genügend Wasser im Behälter befindet, wenn Sie den Vorratsbehälter mit kochendem Wasser sterilisieren. Achten Sie darauf, dass der Behälter den

Topf nicht zu lange berührt, um Verformungen durch Hitze zu vermeiden.

- Stellen Sie sicher, dass die Nahrungsmenge im Vorratsbecher nicht die Maximal-Skala auf der Innenseite des Bechers übersteigt. Andernfalls könnte etwas aus dem Becher austreten.
- Wenn Sie Lebensmittel aufwärmen oder auftauen, stellen Sie sicher, dass der Deckel des Aufbewahrungsbechers fest geschlossen ist, bevor Sie ihn in den Becher setzen. Andernfalls können Nahrungsmittel aus dem Behälter austreten, wenn Sie ihn aus dem Becher nehmen.
- Das Aufwärmen von Lebensmitteln mit dem Aufbewahrungsbecher in einer Mikrowelle kann zu unregelmäßiger Temperaturverteilung führen und den Nährwert der Nahrung beeinträchtigen. Rühren Sie erwärmte Speisen immer, damit die Wärme gleichmäßig verteilt wird, und überprüfen Sie die Temperatur, bevor Sie Ihr Baby füttern.
- Wenn Sie eine Mikrowelle mit Grillfunktion verwenden, aktivieren Sie keinesfalls die Grillfunktion, um Lebensmittel im Vorratsbehälter aufzuwärmen. Wenn Sie kurz zuvor die Grillfunktion verwendet haben, lassen Sie die Mikrowelle abkühlen, bevor Sie den Vorratsbehälter hineinstellen, da die Restwärme den Behälter beschädigen kann.

Sicherheitssysteme

Um eine sichere Verwendung zu gewährleisten, ist dieses Gerät mit einer integrierten Sicherheitssperre ausgestattet. Das Gerät funktioniert nur, wenn alle Teile korrekt zusammengesetzt wurden. Wenn alle Teile richtig zusammengebaut wurden, wird die integrierte Sicherheitssperre deaktiviert.

Dieses Gerät verfügt zudem über einen Überhitzungsschutz. Überhitzung kann auftreten, wenn zwei Dampgarzyklen zu schnell nacheinander durchgeführt werden. Wenn der Überhitzungsschutz des Geräts während eines Dampfgarzyklus aktiviert wird, drehen Sie den Drehschalter in die ausgeschaltete Position (**OFF**), und lassen Sie das Gerät einige Minuten abkühlen. Anschließend kann das Gerät wieder verwendet werden.

Elektromagnetische Felder

Dieses Philips Gerät erfüllt sämtliche Normen und Regelungen bezüglich der Exposition in elektromagnetischen Feldern.

Einführung

Herzlichen Glückwunsch zu Ihrem Kauf und willkommen bei Philips Avent! Um die Unterstützung von Philips Avent optimal nutzen zu können, sollten Sie Ihr Produkt unter www.philips.com/welcome registrieren.

Dieser gesunde 4-in-1-Babynahrungszubereiter unterstützt Eltern bei der Zubereitung nahrhafter Mahlzeiten für Babys mit einer kombinierten Dampfgarer- und Mixerfunktion in nur einem Gerät. Sie können den Babynahrungszubereiter auch verwenden, um Babynahrung aufzutauen und zu erwärmen.

Allgemeine Beschreibung

Produktübersicht (Abb. ①)

- A** Deckellasche
- B** Verbindungsstück am Becherdeckel
- C** Becherdeckel
- D** Dichtungsring
- E** Verriegelungsstift
- F** Sieb
- G** Messereinheit
- H** Halterung der Messereinheit
- I** Becher
- J** Deckel des Wasserbehälters
- K** Wasserstandsanzeigen
- L** Wasserstandsanzeige MAX
- M** Wassertank (nicht abnehmbar)
- N** Durchlauferhitzer
- O** Hauptgerät
- P** Drehschalter
- Q** Mixtaste
- R** Netzkabel
- S** Arretierbereich am Wassertank

Übersicht über die Bedienelemente (Abb. ①)

- T** Auftau-Stufe
- U** Aufwärmeeinstellung für den Vorratsbehälter mit 240 ml
- V** Aufwärmeeinstellung für den Vorratsbehälter mit 120 ml
- W** Dampfanzeige

Zubehör (Abb. ①)

- X Aufbewahrungsbehälter
- Y Deckel des Aufbewahrungsbehälters
- Z Teigschaber

Vor dem ersten Gebrauch

- 1 Entfernen Sie das Verpackungsmaterial vom Gerät.
- 2 Reinigen Sie alle Teile vor der ersten Verwendung gründlich. Beachten Sie die Anweisungen im Kapitel "Reinigen und Entkalken".
- 3 Wir empfehlen, vor der ersten Verwendung des Geräts einen Dampfgarzyklus mit einem leeren Becher durchzuführen. Beachten Sie die Anweisungen in den Kapiteln "Füllen des Wassertanks" und "Dampfgaren".

Verwenden des Geräts



Vorsicht

- Prüfen Sie die Temperatur der gekochten Mahlzeit stets auf Ihrem Handrücken, um sicherzustellen, dass sie für Ihr Baby geeignet ist.

Dieses Gerät ist zum Dampfgaren frischer, fester Zutaten und zum anschließenden Mixen dieser Zutaten bis zur gewünschten Konsistenz vorgesehen. Köstliche und nahrhafte Rezeptvorschläge finden Sie im beigefügten Rezeptbuch. Das Gerät kann auch nur zum Garen bzw. Mixen verwendet werden. Wenn Sie nur mixen möchten, beachten Sie die Anweisungen im Kapitel "Mixen ohne Dampfgaren". Dieses Gerät kann auch zum Auftauen oder Aufwärmen bereits gekochter Mahlzeiten verwendet werden, die im speziell entwickelten Vorratsbehälter aufbewahrt wurden. Verwenden Sie immer den Aufbewahrungsbehälter, um gemixte Mahlzeiten aufzutauen oder aufzuwärmen. Wenn Sie Mahlzeiten ohne den Vorratsbehälter auftauen oder erwärmen, können die Lebensmittel durch das Sieb in den Becherdeckel tropfen.

Setzen Sie den Becher mit den gemixten Zutaten niemals in die Dampfgarposition des Hauptgeräts.

Dämpfen Sie dieselbe Portion von rohen Zutaten niemals länger als 30 Minuten oder mehr als einmal.

Dieses Gerät ist NICHT für folgende Zwecke bestimmt:

- Dampfgaren gefrorener roher Zutaten
- Dampfgaren von bereits gemixten Mahlzeiten ohne Aufbewahrungsbehälter
- Dampfgaren derselben Zutaten länger als 30 Minuten
- Kochen von Reis und Nudeln
- Erst Mixen dann Dampfgaren
- Erwärmen oder Aufwärmen von Flüssigkeiten, wie Suppe, Soßen oder Wasser
- Warmhalten von Lebensmitteln über mehrere Stunden

- Schneiden von harten Zutaten, wie Eiswürfel und Würfelzucker, oder klebriger Zutaten, wie Käse

Füllen des Wassertanks

Hinweis

- Stellen Sie sicher, dass der Füllstand im Behälter die Markierung MAX an der Seite des Wassertanks (250 ml) oder die Wasserstandsanzeige MAX im Wassertank nicht überschreitet.
- Wir empfehlen die Verwendung von weichem oder gefiltertem Wasser, da die in Mineralwasser oder Leitungswasser enthaltenen Mineralien schneller zu Kalkablagerungen im Wassertank führen können.
- Geben Sie abgesehen von Entkalkungsmitteln niemals andere Flüssigkeiten als Wasser in den Wassertank.

- 1** Drehen Sie den Deckel des Wassertanks im Uhrzeigersinn, um den Wassertank zu öffnen (Abb. ④). Füllen Sie den Wassertank mithilfe der Füllstandsmarkierungen bis zur gewünschten Höhe. Beachten Sie dabei erforderlichen Wassermengen im Kapitel "Zutaten und Dampfgarzeiten" in der Bedienungsanleitung oder im beigefügten Rezeptbuch (Abb. ⑤).
- 2** Setzen Sie den Deckel des Wassertanks auf den Wassertank, und drehen Sie den Deckel im Uhrzeigersinn, um ihn zu fixieren (Abb. ⑥).
 - ↳ Wenn der Deckel des Wassertanks sicher fixiert ist, ist das Symbol ▲ auf dem Deckel des Wassertanks am Symbol 🔒 auf dem Wassertank ausgerichtet.

Hinweis

-  Stellen Sie stets sicher, dass der Deckel des Wassertanks ordnungsgemäß verriegelt ist, bevor Sie das Gerät bedienen.

Dampfgaren

Vorsicht

- Heißer Dampf kann zu Verbrennungen an den Fingern führen. Berühren Sie keine heißen Teile des Geräts oder den Dampf, der aus der Oberseite des Geräts austritt, da diese Verbrennungen verursachen können. Achten Sie darauf, dass Kinder das Gerät oder den Dampf nicht berühren. (Abb. ⑦).

**Hinweis**

- Tauen Sie gefrorene rohe Zutaten immer auf, bevor Sie sie in den Becher geben, um sie sie dampfzugaren. Schütten Sie überschüssiges Wasser von aufgetauten Zutaten ab, bevor Sie sie in den Becher geben.
- Füllen Sie den Becher nicht höher als bis zur Plastikkante der Messereinheit ein.
- Geben Sie nie Wasser oder andere Flüssigkeiten in den Becher, um Schaden am Gerät zu vermeiden.
- Das Gerät beginnt den Dampfgarvorgang erst, wenn der Becher richtig angebracht wurde.
- Bevor Sie mit dem Dampfaren beginnen, stellen Sie sicher, dass der Dichtungsring korrekt am Becherdeckel angebracht wurde und die flache Seite des Dichtungsring nach außen zeigt.

- 1** Drücken Sie die Deckellasche gegen den Uhrzeigersinn, um den Deckel vom Becher zu entfernen (Abb. ⑧).
- 2** Falls die Messereinheit noch nicht im Becher eingesetzt ist, setzen Sie sie auf die entsprechende Halterung im Becher (Abb. ⑨).
- 3** Wir empfehlen, feste Zutaten in kleine Stücke zu schneiden (max. 1 cm große Würfel).
- 4** Geben Sie die Zutaten in den Becher (Abb. ⑩).
- 5** Drücken Sie das Sieb in den Becherdeckel (Abb. ⑪).
- 6** Setzen Sie den Becherdeckel auf den Becher, und drehen Sie ihn im Uhrzeigersinn, um ihn zu fixieren (Abb. ⑫).

**Hinweis**

- Der Becher verfügt über Rillen, die die Verriegelungsstifte führen und den Becher fixieren. Stellen Sie sicher, dass die Deckellasche am Griff des Bechers einrastet (Abb. ⑬).

- 7** Wenn Sie den Wassertank noch nicht mit der entsprechenden Menge Wasser für den Dampfgarvorgang gefüllt haben, lesen Sie die Anweisungen im Kapitel "Füllen des Wassertanks", und geben Sie das Wasser in den Wassertank. Setzen Sie dann den Becher auf das Hauptgerät.

**Hinweis**

- Stellen Sie sicher, dass der Deckel des Wassertanks richtig fixiert ist, bevor Sie den Becher auf das Hauptgerät setzen.

- 8** Drehen Sie den Becher um, sodass der Becherdeckel zum Boden zeigt (Abb. ⑭).
- 9** Richten Sie das Verbindungsstück am Becherdeckel am Arretierbereich des Wassertank aus, und setzen Sie dann den Becher auf das Hauptgerät, sodass der Becherdeckel nach unten zeigt (Abb. ⑮). Drücken Sie den Becher nach unten, bis er sicher im Hauptgerät einrastet, und achten Sie darauf, dass der Griff sich auf der rechten Seite befindet.

10 Wenn der Drehschalter sich nicht in der in der ausgeschalteten Position (OFF) befindet, drehen Sie ihn zunächst in diese Position.

11 Stecken Sie den Netzstecker in die Steckdose.

12 Wählen Sie mit dem Drehschalter die gewünschte Dampfgarzeit aus (Abb. ⑩). Die empfohlenen Dampfgarzeiten finden Sie in der Tabelle im Kapitel "Zutaten und Dampfgarzeiten" und im Rezeptbuch.

↳ Die Dampfanzeige  leuchtet weiß, um anzuzeigen, dass das Gerät den Dampfgarvorgang durchführt.

↳ Sobald der Dampfgarzyklus abgeschlossen ist, gibt das Gerät einen Piepton aus, und die Dampfanzeige erlischt.

13 Drehen Sie den Drehschalter wieder in die ausgeschaltete Position (OFF) (Abb. ⑪). warten Sie 2 Minuten oder bis kein Dampf mehr aus der Oberseite des Geräts austritt, bevor Sie den Becher entfernen.



Vorsicht

- Falls Sie einen weiteren Dampfgarzyklus durchführen möchten, lassen Sie das Gerät 10 Minuten lang abkühlen, und entfernen Sie sämtliches verbleibendes Wasser aus dem Wassertank, bevor Sie ihn neu füllen und einen neuen Dampfgarzyklus starten.

14 Um die dampfgegarten Zutaten zu mixen, beachten Sie die Anweisungen im Kapitel "Mixen nach dem Dampfgaren".





15 Nach einem Dampfgarzyklus kann Wasser im Wassertank zurückbleiben. Das ist normal. Warten Sie, bis das Gerät auf Zimmertemperatur abgekühlt ist, und gießen Sie dann sämtliches verbleibendes Wasser aus dem Wassertank. Anweisungen zum Reinigen des Wassertanks finden Sie im Kapitel "Reinigen und Entkalken".

Mixen nach dem Dampfgaren



Vorsicht

- Der Becher und der Deckel werden beim Dampfgaren heiß. Fassen Sie den Becher nur am speziellen hitzebeständigen Griff an (Abb. ⑫).
- Vergewissern Sie sich stets, dass der Becherdeckel richtig geschlossen und fixiert ist, wenn Sie das Gerät verwenden.
- Achten Sie darauf, dass der Becherdeckel nach dem Dampfgaren abgekühlt ist, bevor Sie ihn öffnen, um weitere Zutaten hinzuzugeben (Befüllen Sie den Becher nicht über den oberen Rand des Plastikteils der Messereinheit) oder um das restliche Wasser aus dem Becher zu gießen.
- Falls Sie zusätzliche Flüssigkeit hinzugegeben haben, bringen Sie den Becher nie in der Dampfgarposition an, da die Flüssigkeit ansonsten durch das Sieb austritt.

- 1 Fassen Sie den Becher in der Dampfgarposition am Griff an, und drehen Sie ihn um (Abb. 19). Schütteln Sie den Becher, um alle dampfgegarteten Zutaten an den Boden des Bechers zu den Mixermessern zu bewegen.
- 2 Entfernen Sie bei Bedarf den Becherdeckel, und geben Sie weitere zu mixende Zutaten hinzu (z. B. Wasser für Pürees oder weitere bereits gegarte Zutaten, wie Reis oder Nudeln). Setzen Sie den Becherdeckel wieder auf den Becher, bevor Sie mit dem Mixen beginnen.
- 3 Setzen Sie den Becher auf das Hauptgerät, sodass der Deckel nach oben zeigt, richten Sie das Symbol  am Becher am Symbol  des Hauptgeräts aus, und drehen Sie dann den Becher im Uhrzeigersinn, um ihn am Hauptgerät zu fixieren (Abb. 20). Achten Sie darauf, dass der Griff sich auf der rechten Seite befindet.
 - ↳ Wenn der Becher richtig im Hauptgerät eingerastet ist, ist das Symbol  am Symbol  auf dem Hauptgerät ausgerichtet.
- 4 Halten Sie die Mixtaste gedrückt, um den Mixvorgang zu starten, und mixen Sie die Zutaten bis zur gewünschten Konsistenz (Abb. 21).



Vorsicht

- Lassen Sie den Mixer nicht länger als 30 Sekunden ohne Unterbrechung laufen. Wenn der Mixvorgang nach 30 Sekunden noch nicht abgeschlossen ist, lassen Sie die Taste los, um den Vorgang zu unterbrechen. Warten Sie einige Sekunden, bevor Sie mit dem Mixen fortfahren. Wenn das Hauptgerät heiß wird, lassen Sie es einige Minuten abkühlen, bevor Sie mit der Verwendung fortfahren.

- 5 Wenn Sie den Mixvorgang abgeschlossen haben, lassen Sie die Mixtaste los (Abb. 22).
- 6 Ziehen Sie den Netzstecker aus der Steckdose.
- 7 Entfernen Sie die Messereinheit. Seien Sie vorsichtig, wenn Sie die Messereinheit entfernen. Sie ist möglicherweise heiß. Nehmen Sie die gemixten Lebensmittel aus dem Becher. Verwenden Sie bei Bedarf den im Lieferumfang des Geräts enthaltenen Schaber.

Mixen ohne Dampfgaren

Dieses Gerät ist für folgende Zwecke bestimmt:

- Pürieren dampfgegarteter und gekochter Zutaten
- Mixen von Flüssigkeiten und Obst



Vorsicht

- Das Gerät ist nicht zum Schneiden von harten Zutaten, wie Eiswürfel und Würfelzucker, oder klebriger Zutaten, wie Käse, vorgesehen.
- Falls Sie Flüssigkeit in den Becher gegeben haben, bringen Sie den Becher nie in der Dampfgarposition an, da die Flüssigkeit ansonsten durch das Sieb austritt.





**Hinweis**

- Wenn Sie Zutaten mit Flüssigkeiten mixen, füllen Sie den Becher nie über die Füllstandsmarkierung **MAX** am Becher hinaus.
- Füllen Sie den Becher nicht höher als bis zur Plastikkante der Messereinheit ein.
- Setzen Sie den Becher mit den gemixten Zutaten niemals in die Dampfgarposition des Hauptgeräts.
- Falls die Zutaten an der Innenwand des Bechers hängenbleiben oder die gemixten Zutaten noch zu fest sind, lassen Sie die Mixtaste los, nehmen Sie den Becher vom Hauptgerät, und lösen Sie die Zutaten mit dem Spatel, oder geben Sie etwas Flüssigkeit (z. B. Trinkwasser) hinzu, bis die gemixten Lebensmittel die richtige Konsistenz für Ihr Baby erreicht haben. Wenn Sie Flüssigkeiten in den Becher geben, füllen Sie den Becher nie über die Füllstandsmarkierung **MAX** am Becher hinaus.
- Achten Sie darauf, dass die gemixte Babynahrung die richtige Konsistenz hat, bevor Sie sie servieren. Hinweise zur geeigneten Konsistenz für die einzelnen Altersbereiche finden Sie im professionellen Beikostleitfaden im Lieferumfang dieses Geräts, oder fragen Sie Ihren Arzt oder Berater.
- Verarbeiten Sie keine größeren Mengen von festen Zutaten gleichzeitig. Verarbeiten Sie die Zutaten nacheinander in kleinen Portionen, um eine feinere Textur zu erreichen.

- 1** Setzen Sie die Messereinheit auf die Halterung im Becher (Abb. ⑨).
- 2** Schneiden Sie feste Zutaten in kleine Stücke (max. 1 cm große Würfel), bevor Sie sie in den Becher geben.
- 3** Geben Sie die Zutaten in den Becher (Abb. ⑩).
- 4** Drücken Sie das Sieb in den Becherdeckel (Abb. ⑪).
- 5** Setzen Sie den Deckel auf den Becher, und drehen Sie ihn im Uhrzeigersinn, um ihn zu fixieren (Abb. ⑫).

**Hinweis**

- Der Becher verfügt über Rillen, die die Verriegelungsstifte führen und den Becher fixieren. Stellen Sie sicher, dass die Deckellasche am Griff des Bechers einrastet (Abb. ⑬).

- 6** Setzen Sie den Becher auf das Hauptgerät, sodass der Deckel nach oben zeigt, richten Sie das Symbol  am Becher am Symbol  des Hauptgeräts aus, und drehen Sie dann den Becher im Uhrzeigersinn, um ihn am Hauptgerät zu fixieren (Abb. ⑳). Achten Sie darauf, dass der Griff sich auf der rechten Seite befindet.
 - ↳ Wenn der Becher richtig im Hauptgerät eingerastet ist, ist das Symbol  am Symbol  auf dem Hauptgerät ausgerichtet.
- 7** Halten Sie die Mixtaste gedrückt, um mit dem Mixen zu beginnen. Mixen Sie die Zutaten, bis das gewünschte Ergebnis erreicht ist (Abb. ㉑).

**Vorsicht**

- Lassen Sie den Mixer nicht länger als 30 Sekunden ohne Unterbrechung laufen. Wenn der Mixvorgang nach 30 Sekunden noch nicht abgeschlossen ist, lassen Sie die Taste los, um den Vorgang zu unterbrechen. Warten Sie einige Sekunde, bevor Sie mit dem Mixen fortfahren. Wenn das Hauptgerät heiß wird, lassen Sie es einige Minuten abkühlen, bevor Sie mit der Verwendung fortfahren.

- 8** Wenn Sie den Mixvorgang abgeschlossen haben, lassen Sie die Mixtaste los (Abb. 22).
- 9** Ziehen Sie den Netzstecker aus der Steckdose.
- 10** Entfernen Sie die Messereinheit. Seien Sie vorsichtig, wenn Sie die Messereinheit entfernen. Sie ist möglicherweise heiß. Nehmen Sie die gemixten Lebensmittel aus dem Becher. Verwenden Sie bei Bedarf den im Lieferumfang des Geräts enthaltenen Schaber.

Aufwärmen

Im Lieferumfang des Geräts ist ein Vorratsbehälter mit einem Fassungsvermögen von 120 ml enthalten. Verwenden Sie den Aufbewahrungsbehälter, um Babynahrung aufzuwärmen, die Sie mit dem Gerät zubereitet haben.

**Hinweis**

- Eine Packung mit 2 Aufbewahrungsbehältern mit einem Fassungsvermögen von 120 ml und 240 ml (SCF876) ist in einigen Märkten separat erhältlich.
- Geben Sie bereits gemixte Lebensmittel immer in den Aufbewahrungsbehälter, um sie aufzuwärmen.
- Bevor Sie mit dem Aufwärmen beginnen, stellen Sie sicher, dass der Dichtungsring korrekt am Becherdeckel angebracht wurde und die flache Seite des Dichtungsringes nach außen zeigt.

- 1** Geben Sie die gewünschte Menge Wasser in den Wassertank.
 - ↳ Wenn Sie den Vorratsbehälter mit 120 ml verwenden, geben Sie 160 ml Wasser in den Wassertank (d. h. bis zur Wasserstandsanzeige für 10/15 min). Wenn Sie den Vorratsbehälter mit 240 ml verwenden, fügen Sie Wasser bis zur Wasserstandsanzeige MAX auf der Seite des Wassertanks oder im Wassertank hinzu.
- 2** Setzen Sie den Deckel des Wassertanks auf den Wassertank, und drehen Sie den Deckel im Uhrzeigersinn, um ihn zu fixieren (Abb. 6).
 - ↳ Wenn der Deckel des Wassertanks sicher fixiert ist, ist das Symbol ▲ auf dem Deckel des Wassertanks am Symbol 🔒 auf dem Wassertank ausgerichtet.
- 3** Nehmen Sie die Messereinheit aus dem Becher (Abb. 23).
- 4** Drehen Sie den Vorratsbehälter um, und setzen Sie ihn auf die Halterung der Messereinheit im Becher (Abb. 24).

90 DEUTSCH

- 5** Setzen Sie den Becherdeckel auf den Becher, und drehen Sie ihn im Uhrzeigersinn, um ihn zu fixieren (Abb. 25).



Hinweis

- Der Becher verfügt über Rillen, die die Verriegelungsstifte führen und den Becher fixieren. Stellen Sie sicher, dass die Deckellasche am Griff des Bechers einrastet (Abb. 13).

- 6** Drehen Sie den Becher um, sodass der Becherdeckel zum Boden zeigt (Abb. 26).
- 7** Richten Sie das Verbindungsstück am Becherdeckel am Arretierbereich des Wassertank aus, und setzen Sie dann den Becher auf das Hauptgerät, sodass der Becherdeckel nach unten zeigt (Abb. 27). Drücken Sie den Becher nach unten, bis er sicher im Hauptgerät einrastet, und achten Sie darauf, dass der Griff sich auf der rechten Seite befindet.



Hinweis

- Stellen Sie sicher, dass der Deckel des Wassertanks richtig fixiert ist, bevor Sie den Becher auf das Hauptgerät setzen.

- 8** Wenn der Drehschalter sich nicht in der in der ausgeschalteten Position (OFF) befindet, drehen Sie ihn zunächst in diese Position.
- 9** Stecken Sie den Netzstecker in die Steckdose.
- 10** Wählen Sie je nach Vorratsbehälter im Becher mit dem Drehschalter die gewünschte Aufwärmzeit aus (Abb. 16).
- ↳ Wenn Sie den Vorratsbehälter mit 120 ml verwenden, wählen Sie 15 Minuten (☺), wenn Sie den Vorratsbehälter mit 240 ml verwenden, wählen Sie 25 Minuten (☹).
 - ↳ Die Dampfanzeige ☹ leuchtet weiß, um anzuzeigen, dass das Gerät den Aufwärmvorgang durchführt.
- 11** Sobald der Aufwärmvorgang abgeschlossen ist, gibt das Gerät einen Piepton aus, und die Dampfanzeige ☹ erlischt.
- 12** Drehen Sie den Drehschalter wieder in die ausgeschaltete Position (OFF) (Abb. 17). warten Sie 2 Minuten oder bis kein Dampf mehr aus der Oberseite des Geräts austritt, bevor Sie den Becher entfernen.
- 13** Öffnen Sie den Becherdeckel, und verwenden Sie den Haken oder Spatel, um den Vorratsbehälter herauszunehmen (Abb. 28).
- 14** Nach einem Aufwärmzyklus kann Wasser im Wassertank zurückbleiben. Das ist normal. Warten Sie, bis das Gerät auf Zimmertemperatur abgekühlt ist, und gießen Sie dann sämtliches verbleibendes Wasser aus dem Wassertank. Anweisungen zum Reinigen des Wassertanks finden Sie im Kapitel "Reinigen und Entkalken".

Auftauen

Falls Sie den speziellen Vorratsbehälter zum Einfrieren von gemixten Lebensmitteln verwendet haben, können Sie diese mit dem Gerät schonend auftauen.



Hinweis

- Geben Sie bereits gemixte Lebensmittel immer in den Aufbewahrungsbehälter, um sie aufzutauen.
- Bevor Sie mit dem Auftauen beginnen, stellen Sie sicher, dass der Dichtungsring korrekt am Becherdeckel angebracht wurde und die flache Seite des Dichtungsringes nach außen zeigt.

- 1** Füllen Sie den Behälter bis zur Markierung MAX an der Seite des Wassertanks oder der Wasserstandsanzeige MAX im Wassertank mit Wasser.
- 2** Befolgen Sie die Schritte 2 bis 8 im Kapitel "Aufwärmen".
- 3** Wählen Sie mit dem Drehschalter 30 Minuten aus (Abb. 29).
↳ Die Dampfanzeige leuchtet weiß, um anzuzeigen, dass das Gerät den Auftauvorgang durchführt.
- 4** Sobald der Auftauvorgang abgeschlossen ist, gibt das Gerät einen Piepton aus, und die Dampfanzeige erlischt.
- 5** Drehen Sie den Drehschalter wieder in die ausgeschaltete Position (OFF) (Abb. 17). warten Sie 2 Minuten oder bis kein Dampf mehr aus der Oberseite des Geräts austritt, bevor Sie den Becher entfernen.
- 6** Öffnen Sie den Deckel, und verwenden Sie den Haken oder Spatel, um den Vorratsbehälter herauszunehmen (Abb. 28).
- 7** Nach einem Auftauzyklus kann Wasser im Wassertank zurückbleiben. Das ist normal. Warten Sie, bis das Gerät auf Zimmertemperatur abgekühlt ist, und gießen Sie dann sämtliches verbleibendes Wasser aus dem Wassertank. Anweisungen zum Reinigen des Wassertanks finden Sie im Kapitel "Reinigen und Entkalken".



Hinweis

- Tauen Sie eine Portion Lebensmittel nie mehr als einmal auf.
- Nach dem Auftauen sollten Sie einen Aufwärmvorgang durchführen, um sicherzustellen, dass die Lebensmittel gleichmäßig aufgewärmt wurden.

Zutaten und Dampfgarzeiten

Art der Speise	Zutaten	Durchschnittliche Dampfgarzeit (min)*	Wassermenge im Wassertank (ml)
Obst	Apfel	15	160
	Orange/Mandarine	15	160
	Pfirsich	10	160
	Birne	15	160
	Ananas	20	200
	Pflaume	10	160
	Erdbeere	15	160
Gemüse	Spargel	15	160
	Brokkoli	15	160
	Karotten	20	200
	Blumenkohl	15	160
	Sellerie	15	160
	Aubergine	15	160
	Fenchel	15	160
	Grüne Bohnen	20	200
	Lauch	15	160
	Zwiebel	15	160
	Erbsen	15	160
	Paprika	15	160
	Kartoffeln	20	200
	Kürbis	15	160
	Spinat	15	160
	Kohlrüben	15	160
	Mais	15	160
	Süßkartoffel	15	160
	Tomaten	15	160
	Rüben	15	160
Zucchini	15	160	
Fleisch	Hähnchen, Rindfleisch, Lamm, Schweinefleisch usw.	20	200
Fisch	Lachs, Weißfisch, Seezunge, Kabeljau, Forelle usw.	15	160

* Die Garzeit kann variieren. Die durchschnittlichen Dampfgarzeiten gelten für in maximal 1 cm große Würfel geschnittene Zutaten mit einem Gesamtgewicht von 250 g.

Reinigen und Entkalken

Pflege

! Vorsicht

- Reinigen Sie das Gerät nach jedem Gebrauch.
- Tauchen Sie das Hauptgerät keinesfalls in Wasser. Reinigen Sie das Hauptgerät niemals unter fließendem Wasser.
- Verwenden Sie niemals Bleiche oder chemische Sterilisierungslösungen/-tabletten im Gerät.
- Benutzen Sie zum Reinigen des Geräts weder Scheuerschwämme und -mittel noch aggressive Flüssigkeiten wie Benzin, Azeton oder Alkohol.

☰ Hinweis

- Alle Teile (mit Ausnahme des Hauptgeräts) können auch in der Spülmaschine gereinigt werden.
- Bringen Sie immer den Dichtungsring am Becherdeckel an, nachdem Sie ihn zur Reinigung entfernt haben, und stellen Sie sicher, dass die flache Seite des Dichtungsringes nach außen zeigt.

- 1 Ziehen Sie den Netzstecker des Geräts, und nehmen Sie den Becher vom Hauptgerät (Abb. 30).
- 2 Drücken Sie die Deckellasche gegen den Uhrzeigersinn, um den Deckel vom Becher zu entfernen (Abb. 8).
- 3 Fassen Sie das Sieb am Vorsprung an, und ziehen Sie zuerst eine Seite des Siebs heraus. Lösen Sie dann das Sieb vom Becherdeckel (Abb. 31).
- 4 Entfernen Sie den Dichtungsring vom Becherdeckel, um ihn bei Bedarf zu reinigen.
- 5 Entfernen Sie die Messereinheit (Abb. 23).
- 6 Reinigen Sie die Messereinheit sofort nach der Verwendung gründlich unter fließendem Wasser. Achten Sie darauf, auch die Innenseite des Schlauchs an der Messereinheit abzuspielen (Abb. 32).

! Vorsicht

- Gehen Sie mit der Messereinheit vorsichtig um. Die Klingen sind sehr scharf.

- 7 Drehen Sie den Deckel des Wassertanks gegen den Uhrzeigersinn, und nehmen Sie ihn vom Wassertank (Abb. 33).
- 8 Reinigen Sie den Wassertank unter fließendem Wasser.
- 9 Gießen Sie im Behälter vorhandenes Restwasser ab. Geben Sie bei Bedarf frisches Wasser in den Wassertank (Abb. 5), und spülen Sie ihn aus (Abb. 34). Wiederholen Sie diesen Vorgang so oft wie nötig, bis der Wassertank sauber ist.

10 Reinigen Sie alle anderen Teile, die mit Lebensmitteln in Kontakt gekommen sind, sofort nach der Verwendung mit heißem Wasser und etwas Spülmittel.

11 Trocknen Sie das Hauptgerät und alle Teile nach dem Reinigen ab.

Entkalken des Wassertanks

Um eine optimale Leistung zu gewährleisten, sollten Sie das Gerät alle vier Wochen entkalken. Verwenden Sie weiches oder gefiltertes Wasser zum Dampfgaren, Aufwärmen oder Auftauen, um Kalkablagerungen im Gerät zu minimieren.

Zum Entkalken des Geräts befolgen Sie die nachstehenden Anweisungen:

- 1** Vergewissern Sie sich, dass das Gerät ausgeschaltet ist.
- 2** Mischen Sie 80 ml Haushaltsessig (mit 6 % Essigsäure) mit 80 ml Wasser. Alternativ können Sie auch Zitronensäure und warmes Wasser verwenden, um den Wassertank zu entkalken.
- 3** Geben Sie die Lösung in den Boiler des Wassertanks.
- 4** Setzen Sie den Deckel des Wassertanks auf den Wassertank, und drehen Sie den Deckel im Uhrzeigersinn, um ihn zu fixieren.
- 5** Warten Sie 6 Stunden bzw. eine Nacht oder bis der gesamte Kalk gelöst ist.
- 6** Gießen Sie die verbleibende benutzte Lösung aus dem Wassertank (Abb. ③④).
- 7** Falls die Kalkablagerungen sich nicht vollständig aufgelöst haben, wiederholen Sie die Schritte 1 bis 6 des Entkalkungsvorgangs in diesem Kapitel.
- 8** Geben Sie frisches Wasser in den Wassertank (Abb. ⑤), und spülen Sie ihn aus (Abb. ③④). Wiederholen Sie diesen Vorgang so oft wie nötig, bis der Wassertank sauber ist.
- 9** Spülen Sie den Deckel des Wassertanks gründlich unter fließendem Wasser ab.
- 10** Füllen Sie 200 ml Wasser in den Wassertank, und lassen Sie das Gerät bei leerem Becher einen kompletten Dampfgarvorgang von 20 Minuten durchlaufen, bevor Sie es wieder für die Zubereitung von Nahrung verwenden.

Aufbewahrung

- 1** Leeren Sie den Wassertank, bevor Sie das Gerät aufbewahren (Abb. ③④).
- 2** Stellen Sie sicher, dass alle Teile sauber und trocken sind, bevor Sie das Gerät verstauen (siehe Kapitel "Reinigung und Pflege").
- 3** Setzen Sie die Messereinheit in den Becher ein, wenn Sie das Gerät verstauen, um Schäden zu vermeiden.
- 4** Stellen Sie stets sicher, dass die Deckel des Wassertank und des Bechers korrekt angebracht wurden, bevor Sie das Gerät aufbewahren.

Recycling



Dieses Symbol bedeutet, dass das Produkt nicht mit dem normalen Hausmüll entsorgt werden kann (2012/19/EU).

1. Altgeräte können kostenlos an geeigneten Rücknahmestellen abgegeben werden.
2. Diese werden dort fachgerecht gesammelt oder zur Wiederverwendung vorbereitet. Altgeräte können Schadstoffe enthalten, die der Umwelt und der menschlichen Gesundheit schaden können. Enthaltene Rohstoffe können durch ihre Wiederverwertung einen Beitrag zum Umweltschutz leisten.
3. Die Löschung personenbezogener Daten auf den zu entsorgenden Altgeräten muss vom Endnutzer eigenverantwortlich vorgenommen werden.
4. Hinweise für Verbraucher in Deutschland: Die in Punkt 1 genannte Rückgabe ist gesetzlich vorgeschrieben. Sammel- und Rücknahmestellen in Deutschland: <https://www.stiftung-ear.de/>

Garantie und Kundendienst

Benötigen Sie weitere Informationen oder treten Probleme auf, besuchen Sie bitte die Philips Website unter www.philips.com/avent, oder setzen Sie sich mit einem Philips Service-Center in Ihrem Land in Verbindung (Details siehe Garantieschrift). Sollte es in Ihrem Land kein Service-Center geben, wenden Sie sich bitte an Ihren lokalen Philips Händler.

Fehlerbehebung

In diesem Kapitel sind die häufigsten Probleme aufgeführt, die beim Gebrauch Ihres Geräts auftreten können. Sollten Sie ein Problem mithilfe der nachstehenden Informationen nicht beheben können, wenden Sie sich bitte an das Philips Service-Center in Ihrem Land.

Problem	Mögliche Ursache	Lösung
Das Gerät funktioniert nicht.	Das Gerät verfügt über eine Sicherheitssperre. Das Gerät funktioniert erst, wenn alle Teile korrekt am Hauptgerät angebracht wurden.	Bauen Sie alle Teile richtig zusammen. Setzen Sie vor dem Dampfgaren den Becher vertikal auf das Hauptgerät, sodass der Becherdeckel nach unten zeigt. Setzen Sie vor dem Mixen den Becher so auf das Hauptgerät, dass der Deckel nach oben zeigt, und fixieren Sie den Becher, indem Sie ihn im Uhrzeigersinn drehen.
Die Dampfanzeige leuchtet nicht.	Das Gerät ist nicht an die Stromversorgung angeschlossen.	Stecken Sie das Netzteil in die Steckdose.

Problem	Mögliche Ursache	Lösung
	Der Becher ist nicht ordnungsgemäß am Hauptgerät angebracht.	Setzen Sie den Becher ordnungsgemäß auf das Hauptgerät, sodass der Becherdeckel nach unten zeigt.
	Sie haben direkt nach einem Dampfgarzyklus einen zweiten Dampfgarzyklus gestartet.	Schalten Sie das Gerät aus, und lassen Sie es 10 Minuten lang abkühlen, bevor Sie einen zweiten Dampfgarzyklus starten.
	Der Drehschalter wurde nicht in die ausgeschaltete Position (OFF) gestellt, nachdem der vorherige Dampfgarzyklus abgeschlossen wurde.	Stellen Sie den Drehschalter zunächst in die ausgeschaltete Position (OFF), und drehen Sie ihn dann erneut, um die Betriebszeit auszuwählen.
Der Wassertank gibt bei den ersten Einsätzen einen unangenehmen Geruch ab.	Sie haben den Wassertank vor der Verwendung nicht gereinigt.	Beachten Sie die Anweisungen im Kapitel "Reinigen und Entkalken", um den Wassertank zu reinigen, und führen Sie dann einen Dampfgarzyklus mit einem leeren Becher durch.
Das Gerät erzeugt keinen Dampf.	Der Wassertank enthält kein Wasser.	Schalten Sie das Gerät aus, ziehen Sie den Netzstecker, und füllen Sie dann Wasser in den Wassertank.
	Es befindet sich zu viel Kalk im Wassertank.	Entkalken Sie den Wassertank. Beachten Sie die Anweisungen im Abschnitt "Entkalken" des Kapitels "Reinigen und Entkalken".
Es tritt Dampf aus dem Wassertank aus.	Der Deckel des Wassertanks ist nicht richtig geschlossen.	Schließen Sie den Deckel des Wassertanks richtig. Achten Sie darauf, dass das Symbol ▲ am Deckel des Wassertanks am Symbol  auf dem Wassertank ausgerichtet ist.
	Der Becher wurde nicht richtig am Hauptgerät angebracht.	Bringen Sie den Becher richtig am Hauptgerät an.
	Der Dampfauslass am Deckel des Wassertanks ist durch Verschmutzungen oder Kalk verstopft.	Reinigen Sie den Dampfauslass am Deckel des Wassertanks.

Problem	Mögliche Ursache	Lösung
	Der Dampfeinlass am Becherdeckel ist durch Verschmutzungen verstopft.	Reinigen Sie den Dampfeinlass am Becherdeckel.
Die Zutaten sind nicht gleichmäßig aufgewärmt.	Die Stücke im Becher sind zu groß.	Schneiden Sie die Zutaten in kleinere Stücke (max. 1 cm große Würfel).
	Es befinden sich zu viele Zutaten im Mixbecher.	Geben Sie weniger Lebensmittel in den Becher.
	Es befindet sich zu viel oder zu wenig Wasser im Wassertank.	Geben Sie die richtige Wassermenge für die Dampfgarzeit ein. Beachten Sie das Rezeptbuch und/oder die Tabelle im Kapitel "Zutaten und Dampfgarzeiten", um sicherzustellen, dass Sie die richtige Menge Wasser für die Dampfgarzeit der Zutaten oder des zuzubereitenden Rezepts verwenden.
	Die Dampfgarzeit ist zu kurz.	Wählen Sie eine längere Dampfgarzeit (maximal 30 Minuten).
	Der Becher ist nicht ordnungsgemäß am Hauptgerät angebracht.	Setzen Sie den Becher ordnungsgemäß auf das Hauptgerät, sodass der Becherdeckel nach unten zeigt.
	Es befindet sich zu viel Kalk im Wassertank.	Entkalken Sie den Wassertank. Beachten Sie die Anweisungen im Abschnitt "Entkalken" des Kapitels "Reinigen und Entkalken".
Der Becherdeckel ist undicht.	Es befinden sich zu viele Zutaten im Mixbecher.	Schalten Sie das Gerät aus, und verarbeiten Sie kleinere Mengen.
	Der Becherdeckel wurde nicht richtig auf dem Becher angebracht.	Setzen Sie den Becherdeckel auf den Becher, und drehen Sie ihn im Uhrzeigersinn, um ihn zu fixieren.
	Der Dichtungsring des Becherdeckels ist nicht oder nicht richtig angebracht.	Stellen Sie sicher, dass der Dichtungsring korrekt am Becherdeckel angebracht wurde und die flache Seite des Dichtungsringes nach außen zeigt.
Die Mixfunktion funktioniert nicht.	Es befinden sich zu viele Zutaten im Mixbecher.	Schalten Sie das Gerät aus, und verarbeiten Sie kleinere Mengen. Die Lebensmittel dürfen maximal bis zur Oberkante der Messereinheit reichen.

Problem	Mögliche Ursache	Lösung
	Der Becher ist nicht ordnungsgemäß am Hauptgerät angebracht.	Setzen Sie den Becher auf das Hauptgerät, sodass der Deckel nach oben zeigt, richten Sie das Symbol  am Becher am Symbol  des Hauptgerät aus, und drehen Sie dann den Becher im Uhrzeigersinn, um ihn am Hauptgerät zu fixieren.
	Der Becherdeckel wurde nicht richtig auf dem Becher angebracht.	Setzen Sie den Becherdeckel auf den Becher, und drehen Sie ihn im Uhrzeigersinn, um ihn zu fixieren.
	Sie verwenden das Gerät, um klebrige Zutaten wie Käse zu mixen.	Beachten Sie das Rezeptbuch, und verwenden Sie nur zum Mixen geeignete Zutaten.
	Sie haben die Mixfunktion länger als 30 Sekunden am Stück verwendet.	Beenden Sie den Mixvorgang, und lassen Sie das Gerät einige Sekunden abkühlen. Starten Sie dann den Mixvorgang erneut.
Das Gerät ist sehr laut, gibt unangenehme Gerüche von sich, läuft heiß, raucht usw.	Es befinden sich zu viele Zutaten im Mixbecher.	Schalten Sie das Gerät aus, und verarbeiten Sie kleinere Mengen.
	Sie haben die Mixfunktion zu lange verwendet.	Lassen Sie den Mixer nicht länger als 30 Sekunden ohne Unterbrechung laufen.
Das Gerät ist beim Mixen sehr laut und vibriert.	Das Sieb wurde nicht am Becherdeckel angebracht.	Stellen Sie sicher, dass das Sieb am Becherdeckel angebracht ist.
Die Lebensmittel wurden nicht ausreichend aufgetaut.	Es befinden sich zu viele Zutaten im Aufbewahrungsbehälter.	Stellen Sie sicher, dass die Nahrungsmenge im Vorratsbecher nicht die Maximal-Skala auf der Innenseite des Bechers übersteigt.
	Die Lebensmittel im Vorratsbehälter sind zu dickflüssig.	Lassen Sie das Gerät 10 Minuten lang abkühlen, und tauen Sie die Lebensmittel dann erneut auf.
Der Vorratsbehälter ist während des Aufwärmens/Auftauens undicht.	Der Deckel des Aufbewahrungsbehälters ist nicht richtig geschlossen.	Stellen Sie sicher, dass der Deckel richtig geschlossen ist, bevor Sie den Vorratsbehälter zum Aufwärmen/Auftauen in den Becher geben.

Problem	Mögliche Ursache	Lösung
Das Wasser im Wassertank hat eine ungewöhnliche Farbe, wenn Sie es aus dem Wassertank gießen oder wenn es während des Dampfgerärs in den Becher gelangt, bzw. das Wasser im Wassertank riecht unangenehm.	Nahrungspartikel sind während des Betriebs in den Wasserbehälter gelangt.	Reinigen Sie den Wassertank gemäß den Anweisungen im Kapitel "Reinigen und Entkalken". Beachten Sie unbedingt die Anweisungen für die Verwendung des Geräts. Achten Sie darauf, nicht zu viel Wasser in den Wassertank (max. 250 ml) und nicht zu viele Lebensmittel in den Becher (Befüllen Sie den Becher nicht über den oberen Rand des Plastikteils der Messereinheit) zu geben. Dämpfen Sie dieselben Zutaten nicht länger als 30 Minuten, und geben Sie während des Dampfgerärvorgangs keine Flüssigkeiten in den Becher. Wenn Sie Flüssigkeit in den Becher gegeben haben, befestigen Sie den Becher nie in der Dampfgerärsposition, sodass der Becherdeckel nach unten zeigt.
Auf dem Wassertank, Deckel des Wassertanks, Becher, Becherdeckel und Sieb sind weiße Punkte erkennbar.	Es befindet sich Kalk auf diesen Teilen.	Das ist normal. Entfernen Sie Kalk regelmäßig. Reinigen Sie den Deckel des Wassertanks, den Becher, den Becherdeckel und das Sieb mit einem feuchten Tuch. Entkalken Sie den Wassertank. Beachten Sie die Anweisungen im Abschnitt "Entkalken" des Kapitels "Reinigen und Entkalken".
Die Oberflächen, die in Berührung mit Lebensmitteln kommen, sind verfärbt.	Lebensmittelfarben können zu einer Verfärbung der Teile führen, die mit den Lebensmitteln in Berührung kommen.	Das ist normal. Alle Teile können weiterhin sicher verwendet werden und beeinträchtigen die gekochten Lebensmittel nicht.
Das Gerät piept fünf Mal, und die Dampfanzeige blinkt während des Dampfgerärs-, Aufwärm- oder Auftauvorgangs.	Der Becher wurde nicht richtig angebracht oder während des Vorgangs vom Hauptgerät entfernt.	Drehen Sie den Drehschalter in die ausgeschaltete Position (OFF), prüfen Sie die Wassermenge im Wassertank, setzen Sie den Becher korrekt in das Hauptgerät ein, und wählen Sie die Verarbeitungszeit erneut aus, um den Vorgang neu zu starten.

Problem	Mögliche Ursache	Lösung
	Das Wasser im Wassertank reicht für die ausgewählte Verarbeitungszeit nicht aus.	Drehen Sie den Drehschalter in die ausgeschaltete Position (OFF), und geben Sie genügend Wasser für die ausgewählte Verarbeitungszeit hinzu.
	Es befindet sich zu viel Kalk im Wassertank.	Entkalken Sie den Wassertank. Beachten Sie die Anweisungen im Abschnitt "Entkalken" des Kapitels "Reinigen und Entkalken".
Es sind Lebensmittelreste in der Innenschicht an der Unterseite des Bechers.	Kleine Rückstände von Nahrungspartikeln gelangen während der Reinigung in die Innenschicht des Bechers.	<p>Nehmen Sie den Becher aus dem Hauptgerät. Entfernen Sie den Deckel und die Messereinheit.</p> <p>Drehen Sie den Becher, halten Sie das kleine Loch an der Unterseite unter einen Wasserhahn und lassen Sie Wasser hineinlaufen. Verwenden Sie warmes Wasser für ein besseres Reinigungsergebnis.</p> <p>Halten Sie den Bechergriff fest und schütteln Sie den Becher ca. 15 Sekunden lang, um das Wasser mit den angesammelten Rückständen zu vermischen.</p> <p>Gießen Sie das Wasser aus dem kleinen Loch.</p> <p>Wiederholen Sie die oben genannten Schritte mehrere Male, bis alle Rückstände beseitigt sind.</p>

Technische Daten

- Spannung/Wattleistung: Siehe Geräteetikett an der Unterseite des Geräts.
- Maximales Fassungsvermögen des Wassertanks: 250 ml
- Maximales Fassungsvermögen des Bechers: 1050 ml
- Betriebstemperatur: 10 °C bis 40 °C
- Schutz: Temperaturgesteuertes Aufwärmsystem

Reportez-vous aux images des pages pliées au début et à la fin du mode d'emploi.



Contenu

Important	102
Introduction	108
Description générale	108
Avant la première utilisation	109
Utilisation de l'appareil	109
Ingrédients et temps de cuisson	118
Nettoyage et détartrage	119
Rangement	120
Recyclage	121
Garantie et service	121
Dépannage	121
Spécificités techniques	126

Important

Lisez attentivement ce mode d'emploi avant d'utiliser l'appareil et conservez-le pour un usage ultérieur.

Danger

- Ne plongez jamais l'unité principale dans l'eau ni dans tout autre liquide. Ne rincez pas l'appareil sous le robinet.

Avertissement

- Avant de brancher l'appareil, vérifiez que la tension indiquée correspond à celle du secteur dans votre région.
- N'utilisez jamais l'appareil si la prise, le cordon d'alimentation ou l'appareil lui-même sont endommagés. Si le cordon d'alimentation est endommagé, il doit être remplacé par Philips, par un Centre Service Agréé Philips ou par un technicien qualifié afin d'éviter tout accident.
- Cet appareil peut être utilisé par des personnes dont les capacités physiques, sensorielles ou intellectuelles sont réduites ou des personnes manquant d'expérience et de connaissances, à condition que ces personnes soient sous surveillance ou qu'elles aient reçu des instructions quant à l'utilisation sécurisée de l'appareil et qu'elles aient pris connaissance des dangers encourus.
- Les enfants ne doivent pas jouer avec l'appareil (y compris les accessoires).
- Cet appareil ne doit pas être utilisé par des enfants. Tenez l'appareil et son cordon hors de portée des enfants (y compris les accessoires).
- Le nettoyage et l'entretien ne doivent pas être effectués par des enfants.
- Ne touchez pas les lames, surtout lorsque l'appareil est branché. Les lames sont en effet très coupantes.
- Des précautions doivent être prises lors de la manipulation des couteaux affûtés, lorsqu'on vide le bol et lors du nettoyage.

- Toujours déconnecter l'appareil de l'alimentation si on le laisse sans surveillance.
- Si les lames se bloquent, débranchez toujours l'appareil avant de retirer les ingrédients à l'origine du blocage.
- L'appareil devient chaud pendant la phase de cuisson vapeur et le reste un peu après (en particulier les surfaces portant le symbole «  »), ce qui peut provoquer des brûlures en cas de contact. Soulevez le bol uniquement par sa poignée.
- De la vapeur brûlante s'échappe du bol lors de la cuisson et lorsque vous retirez le couvercle.
- Prenez garde à la vapeur brûlante qui s'échappe du réservoir d'eau lorsque vous ouvrez son couvercle.
- Une fois le cycle de cuisson vapeur terminé, de la vapeur brûlante continue à s'échapper pendant quelques instants des orifices situés sur le couvercle du réservoir d'eau et sur le bol. Faites attention en enlevant le bol de l'unité principale.
- Si l'appareil n'est pas utilisé correctement, de la vapeur brûlante peut s'échapper autour du couvercle du réservoir d'eau. Reportez-vous au chapitre « Dépannage » pour empêcher ou résoudre ce problème.
- Soyez très prudent(e) lorsque vous versez du liquide brûlant dans le bol afin d'éviter les éclaboussures.
- Mettez toujours les aliments préalablement mixés dans le pot de conservation si vous souhaitez les réchauffer ou les décongeler avec cet appareil.
- N'utilisez pas cet appareil pour hacher des ingrédients durs et collants.
- Ne versez jamais d'eau de javel ou de solutions/tablettes de stérilisation chimiques dans l'appareil.
- N'utilisez jamais de tampons à récurer, de produits abrasifs ou de détergents agressifs tels que de l'essence, de l'acétone ou de l'alcool pour nettoyer l'appareil.
- Laissez toujours refroidir l'appareil pendant 10 minutes après un cycle de cuisson vapeur avant d'en démarrer un nouveau.

- Ne mixez pas avec l'appareil pendant plus de 30 secondes consécutives. Si vous n'avez pas terminé le mixage après 30 secondes, relâchez le bouton pour arrêter le mixage et attendez quelques secondes avant de poursuivre. Si l'unité principale chauffe, laissez-la refroidir pendant quelques minutes avant de poursuivre.
- Ne versez jamais d'eau ou tout autre liquide dans le bol afin d'éviter d'endommager l'appareil.
- Retirez toujours le couvercle du pot de conservation avant de l'utiliser pour réchauffer des aliments dans un four à micro-ondes.

Attention

- N'utilisez jamais d'accessoires ou de pièces d'un autre fabricant ou n'ayant pas été spécifiquement recommandés par Philips. L'utilisation de ce type d'accessoires ou de pièces entraîne l'annulation de la garantie.
- Ne placez pas l'appareil sur ou à proximité d'une plaque chauffante ou d'une cuisinière en cours de fonctionnement ou encore chaude.
- Lorsque l'appareil doit être laissé sans surveillance, éteignez-le et débranchez-le systématiquement. De même, éteignez et débranchez l'appareil avant tout montage, démontage, nettoyage, changement d'accessoire, nettoyage et manipulation des pièces mobiles.
- Débranchez toujours l'appareil et laissez-le refroidir avant de le nettoyer.
- Placez toujours le bouton de commande sur la position d'arrêt (**OFF**) à la fin de chaque opération de cuisson vapeur, réchauffage ou décongélation.
- Ne mettez jamais le bol ou une autre partie de l'appareil dans un micro-ondes (à l'exception des pots de conservation) car les parties métalliques de la poignée du bol et de l'ensemble lames ne sont pas adaptées à cette utilisation.

- Débranchez l'appareil avant tout montage ; démontage ; nettoyage ou manipulation des pièces détachables.
- Ne stérilisez jamais le bol ou une autre partie de l'appareil dans un stérilisateur (à l'exception des pots de conservation) car les parties métalliques de la poignée du bol et de l'ensemble lames ne sont pas adaptées à cette utilisation.
- Cet appareil est destiné à un usage domestique uniquement. S'il est employé de manière inappropriée, à des fins professionnelles ou semi-professionnelles, ou en non-conformité avec les instructions du mode d'emploi, la garantie devient caduque et Philips décline toute responsabilité concernant les dégâts occasionnés.
- Placez l'appareil sur une surface horizontale, stable et plane. L'appareil diffuse de la vapeur brûlante pendant son utilisation. Veillez à laisser suffisamment d'espace libre tout autour pour éviter d'endommager vos placards ou tout autre objet.
- N'utilisez pas l'appareil s'il est tombé ou s'il est endommagé de quelque manière que ce soit. Confiez la réparation de l'appareil à un Centre Service Agréé Philips.
- N'utilisez jamais la fonction de cuisson vapeur sans avoir mis de l'eau dans le réservoir d'eau.
- Assurez-vous que la quantité d'eau versée dans le réservoir ne dépasse pas le repère maximal situé sur le côté du réservoir (250 ml) ni l'indication du niveau d'eau maximal présente à l'intérieur.
- Veillez à ce que le couvercle du réservoir d'eau soit correctement verrouillé avant de placer le bol sur l'unité principale.
- Lorsque vous préparez des ingrédients à la vapeur, veillez à ne pas remplir le bol au-delà du bord de la partie en plastique de l'ensemble lames (fig. ②).
- Lorsque vous mixez des liquides, ne dépassez pas le niveau de remplissage **MAXIMAL** indiqué sur le bol (720 ml) (fig. ③).
- Ne soulevez pas et ne déplacez pas l'appareil en cours d'utilisation.

- N'insérez aucun objet dans l'orifice de sortie du couvercle du réservoir d'eau ou dans l'arrivée de vapeur du couvercle du bol.
- Ne remplissez jamais le réservoir d'eau pendant une cuisson vapeur, car de l'eau brûlante et de la vapeur pourraient s'échapper de l'appareil.
- Avant d'ouvrir le couvercle du bol et d'ajouter d'autres ingrédients à mixer, assurez-vous que le couvercle a suffisamment refroidi après la cuisson.
- N'alimentez jamais cet appareil à l'aide d'un interrupteur externe tel qu'un minuteur et ne le connectez pas à un circuit régulièrement allumé et éteint.
- Vérifiez toujours la température des aliments cuisinés sur le dos de votre main pour vous assurer qu'ils sont sans danger pour votre bébé.
- Vérifiez toujours la consistance de la nourriture pour votre bébé. Pour obtenir des informations sur la consistance appropriée des aliments en fonction de l'âge, consultez les conseils professionnels sur la diversification alimentaire fournis avec cet appareil ou demandez l'avis d'un médecin ou d'un spécialiste.
- Utilisez exclusivement la spatule fournie pour retirer les aliments du bol.
- Un détartrage régulier permet d'éviter d'endommager l'appareil.
- Le pot de conservation fourni avec cet appareil n'est pas un ustensile d'alimentation pour enfant. Ne faites pas manger les enfants directement dans le pot de conservation.
- Avant d'utiliser le pot de conservation, lavez-le abondamment, puis stérilisez-le à l'aide d'un stérilisateur Philips Avent ou plongez-le dans de l'eau bouillante pendant 5 minutes. Cette opération permet de garantir un maximum d'hygiène. Si vous utilisez de l'eau bouillante pour stériliser le pot de conservation, veillez à ce que le récipient en contienne suffisamment et que le

- pot ne reste pas en contact trop longtemps avec celui-ci afin d'éviter les déformations dues à la chaleur.
- Assurez-vous que la quantité d'aliments dans le pot de conservation ne dépasse pas le volume maximal indiqué sur le côté. Dans le cas contraire, le pot risque de fuir.
 - Lorsque vous réchauffez ou décongelez des aliments, assurez-vous que le couvercle du pot de conservation est fermé hermétiquement avant de le placer dans le bol pour éviter tout risque de fuite au moment de le retirer du bol.
 - L'utilisation d'un micro-ondes pour chauffer des aliments placés dans le pot de conservation fourni peut affecter leur valeur nutritionnelle et créer des points brûlants. Mélangez toujours les aliments chauffés afin de garantir une répartition homogène de la chaleur et testez la température avant de servir.
 - Ne sélectionnez pas la fonction gril si vous utilisez un micro-ondes combiné (avec fonction gril) pour réchauffer ou décongeler des aliments placés dans les pots de conservation. Si vous venez d'utiliser le gril, attendez que le four à micro-ondes ait refroidi avant d'y placer des pots de conservation, car la chaleur résiduelle risque de les endommager.

Systèmes de sécurité

Pour votre sécurité pendant l'utilisation, cet appareil est équipé d'un verrou de sécurité intégré. Cet appareil ne fonctionne que si toutes les pièces ont été correctement assemblées. L'assemblage correct de toutes les pièces neutralise le verrou de sécurité intégré.

Cet appareil est également équipé d'une fonction d'arrêt de sécurité en cas de surchauffe. Une surchauffe peut se produire si le temps d'attente entre deux cycles de cuisson vapeur est trop court. Si l'arrêt de sécurité en cas de surchauffe de l'appareil s'active pendant un cycle de cuisson vapeur, placez le bouton de commande en position d'arrêt (**OFF**) et laissez l'appareil refroidir pendant quelques minutes. Vous pouvez ensuite à nouveau utiliser l'appareil.

Champs électromagnétiques (CEM)

Cet appareil Philips est conforme à toutes les normes et à tous les règlements applicables relatifs à l'exposition aux champs électromagnétiques.

Introduction

Félicitations pour votre achat et bienvenue chez Philips Avent ! Pour profiter pleinement de l'assistance offerte par Philips Avent, veuillez enregistrer votre produit à l'adresse suivante : www.philips.com/welcome.

Le robot cuiseur-mixeur 4 en 1 pour bébé aide les parents à préparer des repas sains pour leurs bébés grâce aux fonctions vapeur et mixage combinées en un seul appareil. Vous pouvez également utiliser le robot pour décongeler et réchauffer la nourriture pour bébé.

Description générale

Présentation du produit (fig. ①)

- A** Languette du couvercle
- B** Connecteur du couvercle du bol
- C** Couvercle du bol
- D** Bague d'étanchéité
- E** Goupille de sécurité
- F** Filtre
- G** Ensemble lames
- H** Support de l'ensemble lames
- I** Bol
- J** Couvercle du réservoir d'eau
- K** Repères du niveau d'eau
- L** Indication de niveau d'eau maximal
- M** Réservoir d'eau (non amovible)
- N** Chaudière
- O** Unité principale
- P** Bouton de commande
- Q** Bouton de mixage
- R** Cordon d'alimentation
- S** Zone de verrouillage du réservoir d'eau

Aperçu des commandes (fig. ①)

- T** Fonction de décongélation
- U** Fonction de réchauffage pour le pot de conservation de 240 ml
- V** Fonction de réchauffage pour le pot de conservation de 120 ml
- W** Voyant vapeur

Accessoires (fig. ①)

- X** Pot de conservation
- Y** Couvercle du pot de conservation
- Z** Spatule

Avant la première utilisation

- 1 Retirez l'appareil de l'emballage.
- 2 Nettoyez soigneusement toutes les pièces avant la première utilisation. Reportez-vous au chapitre « Nettoyage et détartrage ».
- 3 Nous vous recommandons d'effectuer un cycle de cuisson vapeur avec un bol vide avant d'utiliser l'appareil pour la première fois. Reportez-vous aux chapitres « Remplissage du réservoir » et « Cuisson à la vapeur ».

Utilisation de l'appareil

! Attention

- Vérifiez toujours la température des aliments cuisinés sur le dos de votre main pour vous assurer qu'ils sont sans danger pour votre bébé.

Cet appareil est conçu pour cuire à la vapeur des ingrédients frais solides et pour les mixer jusqu'à obtenir la consistance voulue. Consultez le livret fourni pour des idées de recettes savoureuses et nourrissantes. L'appareil peut également être utilisé pour cuire et mixer des aliments séparément. Pour le mixage seul, reportez-vous au chapitre « Mixage sans cuisson à la vapeur ».

Cet appareil peut également être utilisé pour décongeler ou réchauffer des aliments cuits conservés dans les pots de conservation spécialement conçus à cet effet. Utilisez toujours ces pots de conservation pour décongeler ou réchauffer les aliments mixés. Si vous décongelez ou réchauffez des aliments conservés dans d'autres récipients, les aliments traverseront le filtre et saliront le couvercle du bol. Ne mettez jamais le bol contenant des aliments mixés en position de cuisson vapeur sur l'unité centrale.

Ne cuisez jamais les mêmes ingrédients crus pendant plus de 30 minutes ou plus d'une fois.

Cet appareil n'est PAS destiné aux usages suivants.

- Cuisson d'ingrédients crus surgelés
- Cuisson d'ingrédients précédemment mixés sans pot de conservation
- Cuisson des mêmes ingrédients pendant plus de 30 minutes
- Cuisson de riz et pâtes
- Mixage préalable, puis cuisson
- Chauffage ou réchauffage de liquides, tels que soupes, sauces ou eau
- Maintien de nourriture au chaud pendant plusieurs heures
- Hachage d'ingrédients durs tels que des glaçons ou des morceaux de sucre ou des ingrédients collants tels que du fromage

Remplissage du réservoir

Remarque

- Assurez-vous que la quantité d'eau versée dans le réservoir ne dépasse pas le repère maximal situé sur le côté du réservoir (250 ml) ni l'indication du niveau d'eau maximal présente à l'intérieur.
- Nous vous recommandons d'utiliser de l'eau déminéralisée ou distillée, car les minéraux contenus dans l'eau minérale ou l'eau du robinet accélèrent la formation de calcaire dans le réservoir.
- En dehors des produits destinés au détartrage, ne placez jamais de liquides autres que de l'eau dans le réservoir.

1 Tournez le couvercle du réservoir dans le sens contraire des aiguilles d'une montre pour l'ouvrir (fig. ④), puis remplissez le réservoir avec de l'eau jusqu'au niveau requis en respectant les repères correspondants, conformément aux informations présentées dans le chapitre « Ingrédients et temps de cuisson » du mode d'emploi ou du livret de recettes fourni (fig. ⑤).

2 Placez le couvercle sur le réservoir d'eau et tournez-le dans le sens des aiguilles d'une montre pour le verrouiller (fig. ⑥).

- ↳ Lorsque le couvercle du réservoir est correctement verrouillé, l'icône ▲ située sur le couvercle se trouve en face de l'icône 🔒 située sur le réservoir.

Remarque

-  Vérifiez toujours si vous avez verrouillé le couvercle du réservoir d'eau avant d'allumer l'appareil.

Cuisson à la vapeur

Attention

- La vapeur ou l'eau chaude peut vous brûler les doigts. Ne touchez pas les parties chaudes de l'appareil, ni la vapeur qui s'échappe de sa partie supérieure afin d'éviter toute brûlure, et veillez à ce que les enfants respectent également cette mesure de précaution. (Fig. ⑦)

Remarque

- Décongelez toujours les ingrédients congelés crus avant de les placer dans le bol pour les cuire à la vapeur. Enlevez toujours l'excès d'eau des ingrédients décongelés avant de les mettre dans le bol.
- Ne dépassez pas le bord supérieur de la partie en plastique de l'ensemble lames lorsque vous ajoutez des ingrédients.
- Ne versez jamais d'eau ou tout autre liquide dans le bol afin d'éviter d'endommager l'appareil.
- L'appareil ne démarre pas tant que le bol n'est pas correctement positionné.
- Veillez à ce que la bague d'étanchéité soit placée correctement tout autour du couvercle du bol avant toute cuisson vapeur et que le côté plat de cette bague soit orienté vers l'extérieur.

- 1** Poussez la languette du couvercle dans le sens inverse des aiguilles d'une montre afin de libérer le couvercle du bol (fig. ⑧).
- 2** Si l'ensemble lames n'a pas été installé, placez-le sur son support dans le bol (fig. ⑨).
- 3** Nous vous recommandons de couper les ingrédients solides en petits morceaux (dés de moins d'un cm de côté).
- 4** Placez les ingrédients dans le bol (fig. ⑩).
- 5** Placez le filtre dans le couvercle du bol (fig. ⑪).
- 6** Placez le couvercle sur le bol et fermez-le hermétiquement en le tournant dans le sens des aiguilles d'une montre (fig. ⑫).

Remarque

- Le bol possède des rainures qui permettent de guider facilement les goupilles de verrouillage et de fermer correctement le couvercle. Assurez-vous que la languette du couvercle s'emboîte correctement dans la poignée du bol (fig. ⑬).

- 7** Si vous n'avez pas encore rempli le réservoir d'eau pour la cuisson vapeur, reportez-vous au chapitre « Remplissage du réservoir » et ajoutez l'eau avant de le placer sur l'unité principale.

Remarque

- Assurez-vous que le couvercle du réservoir d'eau est correctement verrouillé avant de placer le bol sur l'unité principale.

- 8** Retournez le bol de façon à ce que le couvercle se retrouve au-dessous (fig. ⑭).
- 9** Alignez le connecteur du couvercle du bol sur la zone de verrouillage du réservoir, puis positionnez le bol sur l'unité principale avec le couvercle au-dessous (fig. ⑮). Appuyez sur le bol pour le fixer solidement sur l'unité principale, puis assurez-vous que la poignée se trouve sur le côté droit.

- 10** Si le bouton de commande n'est pas en position d'arrêt (**OFF**), placez-le d'abord dans cette position.
- 11** Branchez l'appareil.
- 12** Tournez le bouton de commande pour sélectionner le temps de cuisson vapeur souhaité (fig. ⑩). Reportez-vous au tableau du chapitre « Ingrédients et temps de cuisson » ainsi qu'au livret de recettes pour connaître les temps de cuisson recommandés.
- ↳ Le voyant vapeur blanc  s'allume pour indiquer que la cuisson vapeur est en cours.
 - ↳ Une fois le cycle de cuisson vapeur terminé, l'appareil émet un signal sonore et le voyant vapeur s'éteint.
- 13** Remplacez le bouton de commande en position d'arrêt (**OFF**) (fig. ⑪). Avant de retirer le bol, attendez 2 minutes ou le temps nécessaire pour que la vapeur ne s'échappe plus de l'appareil.

! Attention





- Avant de lancer un autre cycle de cuisson vapeur, laissez refroidir l'appareil pendant 10 minutes, videz l'eau encore présente dans le réservoir, puis remplissez ce dernier avec de l'eau fraîche.

- 14** Pour mixer des ingrédients cuits à la vapeur, reportez-vous au chapitre « Mixage après la cuisson à la vapeur ».
- 15** Il est possible que le réservoir contienne encore un peu d'eau après un cycle de cuisson vapeur. Ce phénomène est normal. Attendez que l'unité ait refroidi à la température de la pièce, puis videz le réservoir de l'eau restante. Pour vider ou nettoyer le réservoir, reportez-vous au chapitre « Nettoyage et détartrage ».

Mixage après la cuisson à la vapeur

! Attention

- Le bol et le couvercle sont brûlants après un cycle de cuisson vapeur. Tenez le bol uniquement par sa poignée conçue spécialement pour résister à la chaleur (fig. ⑫).
- Vérifiez toujours que le couvercle du bol est correctement fermé et verrouillé pendant le fonctionnement de l'appareil.
- Avant d'ouvrir le couvercle du bol pour ajouter d'autres ingrédients (ne remplissez pas le bol au-delà du bord supérieur de la partie en plastique de l'ensemble lames) ou vider l'eau, assurez-vous systématiquement qu'il n'est plus chaud.
- Si vous avez ajouté d'autres liquides, ne mettez pas le bol en position de cuisson vapeur car le liquide traverserait le filtre.

- 1 À partir de la position de cuisson vapeur, soulevez le bol par la poignée et retournez-le (fig. ⑲). Secouez le bol pour que les ingrédients cuits à la vapeur se déposent sur les lames au fond du récipient.
- 2 Au besoin, retirez le couvercle du bol et ajoutez d'autres ingrédients à mixer (par ex. de l'eau pour une purée ou d'autres ingrédients cuits, comme du riz ou des pâtes). Remplacez le couvercle sur le bol avant de commencer à mixer.
- 3 Placez le bol correctement sur l'unité principale avec le couvercle au-dessus, alignez l'icône  du bol sur l'icône  de l'unité principale, puis fixez solidement le bol sur l'unité principale en le tournant dans le sens des aiguilles d'une montre (fig. ⑳). Veillez à ce que la poignée soit placée du côté droit.
 - ↳ Lorsque le bol est correctement fixé sur l'unité principale, l'icône  du bol s'aligne sur l'icône  de l'unité principale.
- 4 Poussez le bouton de mixage et maintenez-le enfoncé pour commencer à mixer, puis continuez jusqu'à ce que les ingrédients aient la consistance souhaitée (fig. ㉑).



Attention

- Ne mixez pas avec l'appareil pendant plus de 30 secondes consécutives. Si vous n'avez pas terminé le mixage après 30 secondes, relâchez le bouton pour arrêter le mixage et attendez quelques secondes avant de poursuivre. Si l'unité principale chauffe, laissez-la refroidir pendant quelques minutes avant de poursuivre.

- 5 Une fois le mixage terminé, relâchez le bouton de mixage (fig. ㉒).
- 6 Débranchez l'appareil.
- 7 Retirez l'ensemble lames. Soyez prudent(e) lorsque vous retirez l'ensemble lames car il peut être chaud. Retirez les aliments mixés du bol. Si nécessaire, utilisez la spatule fournie avec l'appareil.

Mixage sans cuisson à la vapeur

Cet appareil est destiné aux usages suivants.

- Réduire en purée des ingrédients cuits à la vapeur ou cuisinés
- Mixer des liquides et des fruits



Attention

- L'appareil n'est pas conçu pour hacher des ingrédients durs tels que des glaçons et des morceaux de sucre ou des ingrédients collants tels que du fromage.
- Si vous avez ajouté des liquides dans le bol, ne mettez jamais celui-ci en position de cuisson vapeur car les liquides traverseraient le filtre.





**Remarque**

- Lorsque vous mixez des ingrédients avec des liquides, assurez-vous de ne pas remplir le bol au-delà de l'indication du niveau maximal (**MAX**).
- Ne dépassez pas le bord supérieur de la partie en plastique de l'ensemble lames lorsque vous ajoutez des ingrédients.
- Ne mettez jamais le bol contenant des aliments mixés en position de cuisson vapeur sur l'unité centrale.
- Si les ingrédients restent collés aux parois du bol ou s'ils ne sont pas suffisamment mixés, relâchez le bouton de mixage, retirez le bol de l'unité principale et décollez les ingrédients avec la spatule ou ajoutez un peu de liquide (par ex. de l'eau) jusqu'à ce que les aliments mixés aient la consistance souhaitée pour votre bébé. Lorsque vous ajoutez du liquide dans le bol, veillez à ne pas dépasser l'indication du niveau maximal (**MAX**).
- Assurez-vous que les aliments mixés ont la bonne consistance pour votre bébé avant de les servir. Pour obtenir des informations sur la consistance appropriée des aliments en fonction de l'âge, consultez les conseils professionnels sur la diversification alimentaire fournis avec cet appareil ou demandez l'avis d'un médecin ou d'un spécialiste.
- Ne mixez pas de grandes quantités d'ingrédients solides en une fois. Préparez-les en plusieurs petites fournées pour obtenir une consistance plus fine.

- 1** Placez l'ensemble lames sur son support dans le bol (fig. ⑨).
- 2** Coupez les ingrédients solides en petits morceaux (dés de moins d'un cm de côté) avant de les placer dans le bol.
- 3** Placez les ingrédients dans le bol (fig. ⑩).
- 4** Placez le filtre dans le couvercle du bol (fig. ⑪).
- 5** Placez le couvercle sur le bol et fermez-le solidement en le tournant dans le sens des aiguilles d'une montre (fig. ⑫).

**Remarque**

- Le bol possède des rainures qui permettent de guider facilement les goupilles de verrouillage et de fermer correctement le couvercle. Assurez-vous que la languette du couvercle s'emboîte correctement dans la poignée du bol (fig. ⑬).

- 6** Placez le bol correctement sur l'unité principale avec le couvercle au-dessus, alignez l'icône  du bol sur l'icône  de l'unité principale, puis fixez solidement le bol sur l'unité principale en le tournant dans le sens des aiguilles d'une montre (fig. ⑳). Veillez à ce que la poignée soit placée du côté droit.
 - ↳ Lorsque le bol est correctement fixé sur l'unité principale, l'icône  du bol s'aligne sur l'icône  de l'unité principale.
- 7** Appuyez sur le bouton de mixage et maintenez-le enfoncé jusqu'à ce que les aliments soient correctement mixés (fig. ㉑).

**Attention**

- Ne mixez pas avec l'appareil pendant plus de 30 secondes consécutives. Si vous n'avez pas terminé le mixage après 30 secondes, relâchez le bouton pour arrêter le mixage et attendez quelques secondes avant de poursuivre. Si l'unité principale chauffe, laissez-la refroidir pendant quelques minutes avant de poursuivre.

- 8** Une fois le mixage terminé, relâchez le bouton de mixage (fig. 22).
- 9** Débranchez l'appareil.
- 10** Retirez l'ensemble lames. Soyez prudent(e) lorsque vous retirez l'ensemble lames car il peut être chaud. Retirez les aliments mixés du bol. Si nécessaire, utilisez la spatule fournie avec l'appareil.

Réchauffage

Un pot de conservation de 120 ml est inclus avec l'appareil. Utilisez-le pour réchauffer les aliments pour bébé que vous avez préparés avec l'appareil.

**Remarque**

- Un ensemble de 2 pots de conservation d'une capacité de 120 ml et 240 ml (SCF876) peut être acheté séparément dans certains pays.
- Placez toujours les aliments préalablement mixés dans le pot de conservation pour les réchauffer.
- Veillez à ce que la bague d'étanchéité soit placée correctement tout autour du couvercle du bol avant de réchauffer vos préparations et que le côté plat de cette bague soit orienté vers l'extérieur.

- 1** Versez la quantité appropriée d'eau dans le réservoir.
 - ↳ Si vous utilisez le pot de conservation de 120 ml, versez 160 ml d'eau dans le réservoir (c.-à-d. jusqu'au repère de niveau d'eau correspondant à 10/15 min.). Si vous utilisez le pot de conservation de 240 ml, versez de l'eau jusqu'au repère MAX situé sur le côté du réservoir ou jusqu'à l'indication de niveau d'eau maximal présente à l'intérieur.
- 2** Placez le couvercle sur le réservoir d'eau et tournez-le dans le sens des aiguilles d'une montre pour le verrouiller (fig. 6).
 - ↳ Lorsque le couvercle du réservoir est correctement verrouillé, l'icône ▲ située sur le couvercle se trouve en face de l'icône 🔒 située sur le réservoir.
- 3** Retirez l'ensemble lames du bol (fig. 23).
- 4** Retournez le pot de conservation et placez-le sur le support de l'ensemble lames dans le bol (fig. 24).
- 5** Placez le couvercle sur le bol et fermez-le hermétiquement en le tournant dans le sens des aiguilles d'une montre (fig. 25).

**Remarque**

- Le bol possède des rainures qui permettent de guider facilement les goupilles de verrouillage et de fermer correctement le couvercle. Assurez-vous que la languette du couvercle s'emboîte correctement dans la poignée du bol (fig. 13).

- 6 Retournez le bol de façon à ce que le couvercle se retrouve au-dessous (fig. 26).
- 7 Alignez le connecteur du couvercle du bol sur la zone de verrouillage du réservoir, puis positionnez le bol sur l'unité principale avec le couvercle au-dessous (fig. 27). Appuyez sur le bol pour le fixer solidement sur l'unité principale, puis assurez-vous que la poignée se trouve sur le côté droit.

**Remarque**

- Assurez-vous que le couvercle du réservoir d'eau est correctement verrouillé avant de placer le bol sur l'unité principale.



- 8 Si le bouton de commande n'est pas en position d'arrêt (OFF), placez-le d'abord dans cette position.
- 9 Branchez l'appareil.
- 10 Tournez le bouton de commande pour sélectionner le temps de réchauffage adapté au pot de conservation placé dans le bol (fig. 16).
 - ↳ Choisissez 15 minutes (☞) si vous utilisez le pot de conservation de 120 ml ou 25 minutes (☞) si vous utilisez le pot de conservation de 240 ml.
 - ↳ Le voyant vapeur blanc ☞ s'allume pour indiquer que le réchauffage est en cours.
- 11 Une fois le cycle de réchauffage terminé, l'appareil émet un signal sonore et le voyant vapeur ☞ s'éteint.
- 12 Remplacez le bouton de commande en position d'arrêt (OFF) (fig. 17). Avant de retirer le bol, attendez 2 minutes ou le temps nécessaire pour que la vapeur ne s'échappe plus de l'appareil.
- 13 Ouvrez le couvercle et retirez le pot de conservation à l'aide du crochet de la spatule (fig. 28).
- 14 Il est possible que le réservoir contienne encore un peu d'eau après un cycle de réchauffage. Ce phénomène est normal. Attendez que l'unité ait refroidi à la température de la pièce, puis videz le réservoir de l'eau restante. Pour vider ou nettoyer le réservoir, reportez-vous au chapitre « Nettoyage et détartrage ».

Décongélation

Si vous avez utilisé les pots de conservation spécialement conçus pour congeler les aliments mixés, vous pouvez utiliser l'appareil pour les décongeler délicatement.

Remarque

- Placez toujours les aliments préalablement mixés dans le pot de conservation pour les décongeler.
- Veillez à ce que la bague d'étanchéité soit placée correctement tout autour du couvercle du bol avant de décongeler vos préparations et que le côté plat de cette bague soit orienté vers l'extérieur.

- 1** Remplissez le réservoir d'eau jusqu'au repère maximal situé sur le côté du réservoir ou jusqu'à l'indication du niveau d'eau maximal présente à l'intérieur.
- 2** Suivez les étapes 2 à 8 du chapitre « Réchauffage ».
- 3** Tournez le bouton de commande et sélectionnez 30 minutes  (fig. 29).
↳ Le voyant vapeur blanc  s'allume pour indiquer que la décongélation est en cours.
- 4** Une fois le cycle de décongélation terminé, l'appareil émet un signal sonore et le voyant vapeur  s'éteint.
- 5** Remplacez le bouton de commande en position d'arrêt (OFF) (fig. 17). Avant de retirer le bol, attendez 2 minutes ou le temps nécessaire pour que la vapeur ne s'échappe plus de l'appareil.
- 6** Ouvrez le couvercle et retirez le pot de conservation à l'aide du crochet de la spatule (fig. 28).
- 7** Il est possible que le réservoir contienne encore un peu d'eau après un cycle de décongélation. Ce phénomène est normal. Attendez que l'unité ait refroidi à la température de la pièce, puis videz le réservoir de l'eau restante. Pour vider ou nettoyer le réservoir d'eau, reportez-vous au chapitre « Nettoyage et détartrage ».

Remarque

- Ne décongelez les mêmes ingrédients qu'une seule fois.
- À l'issue de la décongélation, nous vous recommandons d'exécuter un nouveau cycle de réchauffage pour bien réchauffer les aliments.

Ingrédients et temps de cuisson

Type d'aliment	Ingrédients	Temps de cuisson approximatif (min)*	Niveau d'eau dans le réservoir (ml)	
Fruits	Pomme	15	160	
	Orange/mandarine	15	160	
	Pêche	10	160	
	Poire	15	160	
	Ananas	20	200	
	Prune	10	160	
	Fraise	15	160	
	Légumes	Asperges	15	160
		Brocoli	15	160
		Carotte	20	200
Chou-fleur		15	160	
Céleri		15	160	
Aubergine		15	160	
Fenouil		15	160	
Haricots verts		20	200	
Poireaux		15	160	
Oignon		15	160	
Pois		15	160	
Poivron		15	160	
Pomme de terre		20	200	
Citrouille		15	160	
Épinard		15	160	
Rutabaga		15	160	
Maïs		15	160	
Patate douce		15	160	
Tomate		15	160	
Navet		15	160	
Courgette	15	160		
Viande	Poulet, bœuf, agneau, porc, etc.	20	200	
Poisson	Saumon, merlan, sole, cabillaud, truite, etc.	15	160	

* Le temps de cuisson à la vapeur peut varier. Les temps approximatifs sont basés sur l'utilisation d'ingrédients coupés en petits cubes de moins de 1 cm et pour une portion de 250 g.

Nettoyage et détartrage

Nettoyage

! Attention

- Nettoyez l'appareil après chaque utilisation.
- Ne plongez jamais l'unité principale dans l'eau. Ne rincez jamais l'unité principale en la passant sous le robinet.
- Ne versez jamais d'eau de javel ou de solutions/tablettes de stérilisation chimiques dans l'appareil.
- N'utilisez jamais de tampons à récurer, de produits abrasifs ou de détergents agressifs tels que de l'essence, de l'acétone ou de l'alcool pour nettoyer l'appareil.

☰ Remarque

- Toutes les pièces, à l'exception de l'unité principale, peuvent être nettoyées au lave-vaisselle.
- Veillez à toujours replacer la bague d'étanchéité sur le couvercle du bol après l'avoir retirée pour la nettoyer en vous assurant que le côté plat est bien orienté vers l'extérieur.

- 1 Débranchez l'appareil et retirez le bol de l'unité principale (fig. 30).
- 2 Poussez la languette du couvercle du bol dans le sens inverse des aiguilles d'une montre afin de libérer le couvercle (fig. 8).
- 3 Saisissez l'aspérité présente sur le filtre et retirez ce dernier par le côté pour le libérer du couvercle du bol (fig. 31).
- 4 Démontez la bague d'étanchéité du couvercle du bol pour la nettoyer, lorsque nécessaire.
- 5 Retirez l'ensemble lames (fig. 23).
- 6 Nettoyez abondamment l'ensemble lames sous le robinet immédiatement après usage. Veillez également à rincer l'intérieur du tube de l'ensemble lames (fig. 32).

! Attention

- Manipulez-le avec prudence. Les bords sont très coupants.

- 7 Tournez le couvercle du réservoir d'eau dans le sens inverse des aiguilles d'une montre et retirez-le du réservoir (fig. 33).
- 8 Nettoyez le réservoir d'eau sous le robinet.
- 9 Videz toute eau en excès dans le réservoir. Si nécessaire, versez de l'eau fraîche dans le réservoir (fig. 5) et rincez-le (fig. 34). Répétez autant de fois que nécessaire pour nettoyer le réservoir.

- 10 Nettoyez toutes les autres pièces en contact avec les aliments avec de l'eau chaude et du liquide vaisselle immédiatement après leur utilisation.
- 11 Séchez l'unité principale et toutes les autres pièces après les avoir nettoyées.

Détartrage du réservoir d'eau

Pour des performances optimales, nous vous recommandons de détartrer l'appareil toutes les 4 semaines. Pour réduire l'accumulation de calcaire, nous vous recommandons d'utiliser de l'eau déminéralisée ou distillée pour la cuisson vapeur, le réchauffage ou la décongélation.

Pour détartrer l'appareil, suivez les instructions de détartrage suivantes :

- 1 Assurez-vous que l'appareil est éteint.
- 2 Mélangez 80 ml de vinaigre blanc (6 % d'acide acétique) et 80 ml d'eau, ou utilisez de l'acide citrique avec un peu d'eau tiède pour détartrer le réservoir d'eau.
- 3 Versez la solution dans la chaudière du réservoir d'eau.
- 4 Placez le couvercle sur le réservoir d'eau et tournez-le dans le sens des aiguilles d'une montre pour le fermer correctement.
- 5 Attendez 6 heures/une nuit ou jusqu'à dissolution complète du calcaire.
- 6 Videz la solution utilisée pour nettoyer le réservoir d'eau (fig. 34).
- 7 Si les dépôts de calcaire ne sont pas complètement éliminés, répétez les étapes 1 à 6 du cycle de détartrage, décrites dans ce chapitre.
- 8 Versez de l'eau fraîche dans le réservoir (fig. 5) et rincez-le (fig. 34). Répétez autant de fois que nécessaire pour nettoyer le réservoir.
- 9 Rincez soigneusement le réservoir sous le robinet.
- 10 Remplissez-le avec 200 ml d'eau, puis mettez l'appareil en position vapeur pendant 20 minutes avec le bol vide avant de l'utiliser de nouveau pour la cuisson d'aliments.

Rangement

- 1 Videz le réservoir d'eau avant de ranger l'appareil (fig. 34).
- 2 Nettoyez et séchez toutes les pièces avant de ranger l'appareil (reportez-vous au chapitre « Nettoyage et détartrage »).
- 3 Pour éviter tout dommage, rangez l'appareil avec les couteaux dans le bol.
- 4 Vérifiez toujours si les couvercles du réservoir d'eau et du bol sont correctement fermés avant de ranger l'appareil.

Recyclage



Ce symbole signifie que ce produit ne doit pas être mis au rebut avec les ordures ménagères (2012/19/UE).

Respectez les règles en vigueur dans votre pays pour la mise au rebut des produits électriques et électroniques. Une mise au rebut correcte contribue à préserver l'environnement et la santé.

Garantie et service



Si vous souhaitez obtenir des informations supplémentaires ou si vous rencontrez des problèmes, consultez le site Web de Philips à l'adresse www.philips.com/avent ou contactez le Service Consommateurs Philips de votre pays (reportez-vous au dépliant de garantie internationale fourni pour obtenir plus de détails). S'il n'existe pas de Service Consommateurs Philips dans votre pays, renseignez-vous auprès de votre revendeur Philips.

Dépannage

Cette rubrique présente les problèmes les plus courants que vous pouvez rencontrer avec votre appareil. Si vous ne parvenez pas à résoudre le problème à l'aide des informations ci-dessous, contactez le Service Consommateurs de votre pays.

Problème	Cause possible	Solution
L'appareil ne fonctionne pas.	Cet appareil est équipé d'un verrou de sécurité. Cet appareil ne fonctionnera pas si les pièces ne sont pas correctement assemblées sur l'unité principale.	Assemblez toutes les pièces correctement. Avant la cuisson vapeur, le bol doit être placé verticalement sur l'unité principale avec son couvercle en-dessous. Avant le mixage, placez le bol sur l'unité principale avec son couvercle au-dessus et verrouillez le bol en le tournant dans le sens des aiguilles d'une montre.
Le voyant vapeur  ne s'allume pas.	L'appareil n'est pas branché.	Branchez la fiche sur la prise.
	Le bol n'est pas placé correctement sur l'unité principale.	Placez le bol correctement sur l'unité principale avec le couvercle en-dessous.
	Vous avez lancé un nouveau cycle de cuisson vapeur immédiatement après le précédent.	Éteignez l'appareil et laissez-le refroidir pendant 10 minutes avant de lancer un nouveau cycle de cuisson vapeur.

Problème	Cause possible	Solution
	Le bouton de commande n'a pas été placé en position d'arrêt (OFF) à la fin du précédent cycle de cuisson vapeur.	Tournez d'abord le bouton de commande en position d'arrêt (OFF) puis tournez-le à nouveau pour sélectionner le temps de cuisson souhaité.
Une odeur désagréable se dégage du réservoir d'eau lors des premières utilisations.	Vous n'avez pas pré-lavé le réservoir d'eau avant utilisation.	Reportez-vous au chapitre « Nettoyage et détartrage » pour nettoyer le réservoir d'eau, puis lancez un cycle de cuisson vapeur avec un bol vide.
L'appareil ne produit pas de vapeur.	Vous n'avez pas mis d'eau dans le réservoir.	Éteignez et débranchez l'appareil, puis ajoutez de l'eau dans le réservoir.
	Le réservoir d'eau contient trop de calcaire.	Détartrez le réservoir d'eau. Reportez-vous à la section « Détartrage » du chapitre « Nettoyage et détartrage ».
De la vapeur fuit du réservoir d'eau.	Le couvercle du réservoir d'eau n'a pas été fermé correctement.	Fermez correctement le couvercle du réservoir d'eau. Veillez à ce que l'icône ▲ sur le couvercle du réservoir d'eau se trouve en face de l'icône  du réservoir d'eau.
	Le bol n'est pas assemblé correctement sur l'unité principale.	Placez le bol correctement sur l'unité principale.
	La sortie vapeur du couvercle du réservoir d'eau est bloquée par des résidus ou des dépôts de calcaire.	Nettoyez la sortie vapeur du couvercle du réservoir d'eau.
	L'arrivée vapeur sur le couvercle du bol est bloquée par des résidus alimentaires.	Nettoyez l'arrivée vapeur du couvercle du bol.
Les aliments ne chauffent pas de façon complètement homogène.	Les morceaux dans le bol sont trop gros.	Coupez les aliments en plus petits morceaux (cubes d'1 cm maximum).
	Vous avez placé trop d'aliments dans le bol.	Retirez des aliments du bol.

Problème	Cause possible	Solution
	Le réservoir d'eau contient trop d'eau ou pas assez.	Ajoutez la quantité d'eau correspondant au temps de cuisson. Consultez le livret de recettes et/ou le tableau dans le chapitre « Ingrédients et temps de cuisson » pour vous assurer d'ajouter la quantité d'eau correspondant au temps de cuisson des ingrédients à cuire à la vapeur. Vous pouvez également vous reporter à la recette que vous souhaitez préparer.
	Le temps de cuisson vapeur n'est pas assez long.	Sélectionnez un temps de cuisson plus long (30 minutes max.).
	Le bol n'est pas placé correctement sur l'unité principale.	Placez le bol correctement sur l'unité principale avec le couvercle en-dessous.
	Le réservoir d'eau contient trop de calcaire.	Détartrez le réservoir d'eau. Reportez-vous à la section « Détartrage » du chapitre « Nettoyage et détartrage ».
Le couvercle du bol fuit.	Vous avez placé trop d'aliments dans le bol.	Arrêtez l'appareil et mixez/hachez une portion moins importante.
	Le couvercle n'est pas verrouillé correctement sur le bol.	Placez le couvercle sur le bol et fermez-le correctement en le tournant dans le sens des aiguilles d'une montre.
	La bague d'étanchéité du couvercle du bol n'est pas montée correctement ou n'est pas présente.	Veillez à ce que la bague d'étanchéité soit disposée correctement autour du couvercle du bol, avec le côté plat orienté vers l'extérieur.
Le programme mixeur ne fonctionne pas.	Vous avez placé trop d'aliments dans le bol.	Arrêtez l'appareil et mixez/hachez une portion moins importante. Les aliments crus placés dans le bol ne doivent pas dépasser le haut de l'ensemble lames.
	Le bol n'est pas placé correctement sur l'unité principale.	Placez le bol correctement sur l'unité principale avec le couvercle au-dessus, alignez l'icône  du bol avec l'icône  de l'unité principale et fixez fermement le bol sur l'unité principale en le tournant dans le sens des aiguilles d'une montre.

Problème	Cause possible	Solution
	Le couvercle n'est pas verrouillé correctement sur le bol.	Placez le couvercle sur le bol et fermez-le correctement en le tournant dans le sens des aiguilles d'une montre.
	Vous utilisez l'appareil pour mixer des aliments collants tels que du fromage.	Consultez le livret de recettes et utilisez des aliments appropriés au mixage.
	Vous utilisez la fonction mixeur de manière continue depuis plus de 30 secondes.	Arrêtez de mixer et laissez refroidir l'appareil pour quelques secondes, puis recommencez à mixer.
L'appareil est très bruyant, dégage une odeur désagréable, chauffe, dégage de la fumée, etc.	Vous avez placé trop d'aliments dans le bol.	Arrêtez l'appareil et mixez/hachez une portion moins importante.
	Vous avez utilisé la fonction de mixage pendant trop longtemps.	Ne faites pas fonctionner l'appareil pendant plus de 30 secondes sans interruption.
L'appareil fait beaucoup de bruit et vibre pendant le mixage.	Le filtre n'est pas fixé au couvercle du bol.	Assurez-vous que le filtre est fixé au couvercle du bol.
Les aliments décongelés ne sont toujours pas chauds.	Vous avez placé trop d'aliments dans le pot de conservation.	Assurez-vous que la quantité d'aliments dans le pot de conservation ne dépasse pas le volume maximal indiqué sur le côté.
	Les aliments dans le pot de conservation sont trop visqueux.	Laissez l'appareil refroidir pendant 10 minutes, puis décongelez à nouveau.
Le pot de conservation fuit pendant le réchauffage / la décongélation.	Le couvercle du pot de conservation n'est pas fermé correctement.	Avant de placer le pot de conservation dans le bol pour le réchauffage / la décongélation, assurez-vous que le couvercle est fermé correctement.

Problème	Cause possible	Solution
L'eau du réservoir d'eau a une couleur inhabituelle lorsque vous la videz ou lorsqu'elle pénètre dans le bol pendant la cuisson, ou son odeur est désagréable.	Des résidus d'aliments ont pénétré dans le réservoir d'eau pendant l'utilisation.	Nettoyez le réservoir d'eau conformément aux instructions du chapitre « Nettoyage et détartrage ». Suivez rigoureusement les instructions d'utilisation de l'appareil. Veillez à ne pas verser trop d'eau dans le réservoir (250 ml max.) et à ne pas placer trop d'aliments dans le bol (ne remplissez pas le bol au-delà du bord supérieur de la partie en plastique de l'ensemble lames). Ne cuisez pas les mêmes ingrédients à la vapeur pendant plus de 30 minutes ou ajoutez de l'eau dans le bol pour poursuivre la cuisson. Après avoir versé des liquides dans le bol, ne le mettez jamais en position de cuisson vapeur avec le couvercle en-dessous.
Des points blancs apparaissent sur le réservoir d'eau, son couvercle, le bol, son couvercle et le filtre.	Ces pièces présentent des dépôts de calcaire.	Ce phénomène est normal. Éliminez régulièrement le calcaire. Nettoyez le couvercle du réservoir d'eau, le bol, son couvercle et le filtre avec un chiffon humide. Détartrez le réservoir d'eau. Reportez-vous à la section « Détartrage » du chapitre « Nettoyage et détartrage ».
Les surfaces en contact avec les aliments sont décolorées.	Il est possible que les aliments décolorent les pièces avec lesquelles ils sont en contact.	Ce phénomène est normal. Toutes les pièces peuvent être utilisées sans danger et n'altèrent en rien les aliments cuits.
L'appareil émet un signal sonore à cinq reprises et le voyant vapeur clignote pendant la cuisson, le réchauffage ou la décongélation.	Le bol n'est pas placé correctement ou a été retiré de l'unité principale au cours du fonctionnement.	Placez le bouton de commande en position d'arrêt (OFF), vérifiez la quantité d'eau dans le réservoir, placez correctement le bol sur l'unité principale et sélectionnez de nouveau le temps de préparation avant de recommencer.
	La quantité d'eau dans le réservoir n'est pas suffisante pour le temps de préparation sélectionné.	Placez le bouton de commande en position d'arrêt (OFF) et ajoutez la quantité d'eau appropriée pour le temps de cuisson sélectionné.
	Le réservoir d'eau contient trop de calcaire.	Détartrez le réservoir d'eau. Reportez-vous à la section « Détartrage » du chapitre « Nettoyage et détartrage ».

Problème	Cause possible	Solution
Il y a des résidus d'aliments dans la couche intérieure au fond du bol.	De petits résidus d'aliments s'accumulent dans la couche intérieure au fond du bol pendant le nettoyage.	<p>Retirez le bol de l'unité principale. Retirez le couvercle et l'ensemble lames du bol.</p> <p>Retournez le bol, placez le petit orifice situé sur la partie inférieure sous un robinet et laissez couler l'eau dans le petit orifice. Utilisez de l'eau chaude pour obtenir un meilleur résultat de nettoyage.</p> <p>Tenez la poignée du bol et secouez le bol pendant environ 15 secondes pour mélanger l'eau avec les résidus qui se sont accumulés.</p> <p>Videz l'eau par le petit orifice.</p> <p>Répétez plusieurs fois les étapes ci-dessus jusqu'à ce que les résidus aient été nettoyés.</p>

Spécificités techniques

- Tension/puissance : référez-vous à la plaque signalétique qui se trouve sous l'appareil.
- Capacité maximale du réservoir d'eau : 250 ml.
- Capacité maximale du bol : 1 050 ml
- Température de fonctionnement : environ 10 °C à 40 °C
- Protection : système de chauffage avec contrôle de température

Lásd a kézikönyv elülső és hátulsó részén lévő összehajtogatott lapok képeit.



Tartalom

Fontos!	128
Bevezetés	133
Általános leírás	133
Teendők az első használat előtt	134
A készülék használata	134
A különböző hozzávalók párolási ideje	142
Tisztítás és vízkőmentesítés	143
Tárolás	144
Újrahasznosítás	145
Jótállás és szerviz	145
Hibakeresés	145
Műszaki adatok	150

Fontos!

A készülék első használata előtt figyelmesen olvassa el a használati útmutatót, és őrizze meg későbbi használatra.

Vigyázat!

- Ne merítse a főegységet vízbe vagy más folyadékba. Ne öblítse le a csap alatt.

Figyelmeztetés

- A készülék csatlakoztatása előtt ellenőrizze, hogy a rajta feltüntetett feszültség egyezik-e a helyi hálózatéval.
- Ne használja a készüléket, ha a hálózati csatlakozódugó, a vezeték vagy a készülék sérült. Ha a hálózati vezeték meghibásodott, a kockázatok elkerülése érdekében Philips szakszervizben vagy hivatalos szakszervizben ki kell cserélni.
- A készüléket csökkent fizikai, érzékelési vagy szellemi képességekkel rendelkező, vagy a készülék működtetésében járatlan személyek is használhatják, amennyiben ezt felügyelet mellett teszik, illetve ismerik a készülék biztonságos működtetésének módját és az azzal járó veszélyeket.
- Ne engedje, hogy gyermekek játsszanak a készülékkel (a tartozékokat is ideértve).
- A készüléket gyermekek nem használhatják. A készüléket (a tartozékokat is ideértve) és a vezetéket tartsa gyermekektől távol.
- Gyermekek nem tisztíthatják a készüléket és nem végezhetnek felhasználói karbantartást rajta.
- Ne nyúljon az aprítókésekhez, ha a készülék csatlakoztatva van. Az aprítókések nagyon élesek.
- Legyen óvatos az éles pengék kezelésekor, a pohár ürítésekor és tisztításkor.
- Amennyiben a pengék elakadnak, húzza ki a hálózati csatlakozódugót, és vegye ki a pengéket akadályozó hozzávalókat.
- Párolás alatt, vagy nem sokkal ezt követően a készülék felforrósodik (különösen a  szimbólummal ellátott

felületek esetében), ezért ne érintse meg, mert megégetheti magát. A poharat mindig a fogantyújánál fogva emelje fel.

- Párolás során, és a fedél eltávolításakor forró gőz áramlik ki a pohárból.
- Vigyázzon, mert a fedél levételekor a víztartályból forró gőz távozik.
- A párolási ciklus végeztével egy ideig még gőz távozhat a víztartály fedelén és a poháron lévő gőzkivezető nyíláson keresztül. Óvatosan emelje le a poharat a főegységről.
- Ha nem megfelelően használja a készüléket, forró gőz távozhat a víztartály fedelének széle mentén. Ennek megelőzése vagy elhárítása céljából olvassa el a „Hibaelhárítás” fejezetet.
- Ügyeljen, amikor forró folyadékot önt a pohárba, mivel a folyadék kifröccsenhet.
- Mindig előre összeturmixolt ételt tegyen a tárolóedénybe, ha ezzel a készülékkel szeretné azt felmelegíteni vagy kiolvasztani.
- Ne használja ezt a készüléket kemény és ragadós hozzávalók aprítására.
- Ne tegyen fehérítő vagy kémiai sterilizáló oldatot/ tablettát a készülékbe.
- A készülék tisztításához ne használjon dörzsszivacsot, súrolószereket, sem maró hatású folyadékokat (például benzint, acetont vagy alkoholt).
- Az egyes párolási ciklusok után mindig hagyja 10 percig hűlni a készüléket, mielőtt újra párolni kezdene.
- Ne turmixoljon folyamatosan 30 másodpercnél tovább. Ha 30 másodperc alatt nem végzett a turmixolással, engedje el a gombot a turmixolás abbahagyásához, és a folytatás előtt várjon pár másodpercet. Ha a főegység felforrósodik, hagyja pár percig hűlni, mielőtt folytatná.
- A készülék meghibásodásának elkerülése érdekében ne tegyen vizet vagy más folyadékot a pohárba.
- Mindig vegye le a tárolóedény fedelét, mielőtt az edényben lévő ételt felmelegítené a mikrohullámú sütőben.

Figyelem

- Ne használjon más gyártótól származó, vagy a Philips által jóvá nem hagyott tartozékot vagy alkatrészt. Ellenkező esetben a garancia érvényét veszti.
- Ne tegye a készüléket működő vagy még le nem hűlt tűzhelyre, sütőre, illetve azok közelébe.
- Mielőtt összeszerelné, szétszerelné, megváltoztatná a készülék tartozékait, megtisztítaná vagy hozzányúlna a használat közben mozgó részekhez, illetve mielőtt felügyelet nélkül hagyná a készüléket, minden esetben gondoskodjon annak kikapcsolásáról, illetve tápkábelének lecsatlakoztatásáról.
- Tisztítás előtt mindig húzza ki a csatlakozódugót a fali aljzatból és hagyja lehűlni a készüléket.
- Párolás, melegítés vagy kiolvasztás után mindig fordítsa kikapcsolt (**OFF**) állásba a kezelőgombot.
- Soha ne használja a poharat és a készülék más részeit (a tárolóedényeket kivéve) mikrohullámú készülékben, mivel a pohár fogantyújának és az aprítókésnek a fém részei nem alkalmasak erre.
- Ne sterilizálja a poharat és a készülék más részeit (a tárolóedényeket kivéve) sterilizálóban vagy mikrohullámú készülékben, mivel a pohár fogantyújának és az aprítókésnek a fém részei nem alkalmasak erre.
- A készüléket kizárólag háztartási használatra tervezték. A készülék nem rendeltetés- vagy szakszerű használata, illetve nem a használati utasításnak megfelelő használata esetén a garancia érvényét veszti, és a Philips nem vállal felelősséget a keletkezett kárért.
- A készüléket stabil, vízszintes és sík felületre helyezze. A készülék használat közben forró gőzt bocsát ki. A szekrény és egyéb tárgyak megóvása érdekében gondoskodjon arról, hogy elég szabad hely maradjon a készülék körül.
- Ne használja a készüléket, ha az leesett vagy bármilyen más módon megsérült. Javításra vigye hivatalos Philips szakszervizbe.

- Soha nem használja üres víztartállyal a párolási funkciót.
- Gondoskodjon arról, hogy a tartályban lévő víz szintje ne haladja meg a víztartály oldalán lévő MAX jelzést (250 ml) vagy a víztartályban lévő MAX vízszint jelzést.
- Mielőtt a főegységre helyezi a poharat, gondoskodjon arról, hogy a víztartály megfelelően le legyen zárva.
- Ha hozzávalókat párol, a poharat legfeljebb az aprítóegység műanyag részének tetejéig töltsse (② ábra).
- Folyadékok turmixolásakor ne haladja meg a poháron lévő **MAX** töltési szintjelzést (720 ml) (③ ábra).
- Használat közben ne emelje meg és ne mozgassa a készüléket.
- Ne helyezzen semmilyen tárgyat a víztartály fedelén lévő gőzkivezető nyílásba vagy a pohár fedelén lévő gőzbemeneti nyílásba.
- Párolás közben ne töltsse újra a tartályt, mert a készülékből forró víz és gőz távozhat.
- Mindig ügyeljen arra, hogy párolás után lehűljön a pohár fedele, mielőtt felnyitja azt, és hozzáadja a további összetevőt a turmixoláshoz.
- Soha ne üzemeltesse a készüléket külső kapcsolóeszközön, például időkapcsolón keresztül, és ne csatlakoztassa olyan áramkörre, amely rendszeresen ki- és bekapcsol.
- A baba biztonsága érdekében mindig ellenőrizze a kézfejen a főzött étel hőmérsékletét.
- Mindig ellenőrizze a bébiétel állagát. Az egyes életkoroknak megfelelő ételállagokkal kapcsolatban tekintse meg a készülékhez kapott tanácsokat a szilárd táplálásra vonatkozóan, vagy kérje ki orvosa, tanácsadója véleményét.
- Mindig csak a mellékelt spatulával vegye ki az ételt a pohárból.
- A rendszeres vízkőmentesítés megakadályozza a készülék károsodását.
- A készülékhez kapott tárolóedény nem a gyermekek etetésére szolgáló eszköz. Ne etesse közvetlenül a tárolóedényből a gyerekeket.

- A tárolóedényt a használat előtt szedje szét, tisztítsa meg, és sterilizálja egy Philips Avent sterilizálóban, vagy merítse 5 percig forrásban lévő vízbe. Ezzel biztosítja a higiénit. Forrásban lévő víz használata esetén ellenőrizze, hogy elég víz van-e az edényben a tárolóedények sterilizálásához, és hogy azok nem érnek-e hozzá túl sokáig az edényhez, mert a hőtől eldeformálódhatnak.
- Ügyeljen arra, hogy a tárolóedényben lévő étel mennyisége ne haladja meg az edény oldalán található **MAX** jelzést, ellenkező esetben az edény szivároghat.
- Az étel felmelegítése vagy kiolvasztása során a tárolóedény pohárba való helyezése előtt ellenőrizze, hogy a fedél szorosan záródik-e, ellenkező esetben az edény szivároghat, amikor kiveszi azt a pohárból.
- A kapott tárolóedényben, mikrohullámú sütőben felmelegített ételek bizonyos pontjai magas hőmérsékletűvé válhatnak, és ez hatással lehet az étel tápértékére is. Az egyenletes hőeloszlás érdekében mindig keverje meg a megmelegített ételt, és ellenőrizze a hőmérsékletét tálalás előtt.
- Ne válassza a grillező funkciót a tárolóedényekben lévő étel felmelegítéséhez vagy kiolvasztásához, amennyiben (grillező funkcióval rendelkező) kombinált mikrohullámú sütőt használ. Amennyiben nemrég grillezett, várjon, amíg a mikrohullámú sütő lehűl, és csak utána tegye bele a tárolóedényeket, mivel a bennrekedt hő károsíthatja azokat.

Biztonsági rendszerek

A biztonságos használat érdekében a készülék beépített biztonsági zárral rendelkezik. A készülék csak akkor működik, ha minden alkatrésze megfelelően van összeszerelve. Ha minden alkatrész megfelelően össze van szerelve, akkor a beépített biztonsági zár kikapcsol.

A készülék emellett túlmelegedés-gátló funkcióval is rendelkezik. Túlmelegedés akkor léphet fel, amikor túl rövid a két párolási ciklus közötti idő. Ha a készülék túlmelegedés-gátló funkciója működésbe lép a párolási ciklus során, fordítsa vissza a kezelőgombot kikapcsolt (**OFF**) állásba, majd hagyja pár percig hűlni a készüléket. Ezt követően ismét használhatja a készüléket.

Elektromágneses mezők (EMF)

Ez a Philips készülék az elektromágneses terekre érvényes összes vonatkozó szabványnak és előírásnak megfelel.

Bevezetés

A Philips Avent köszönti Önt! Gratulálunk a vásárláshoz! A Philips Avent által biztosított teljes körű támogatáshoz regisztrálja termékét a www.philips.com/welcome oldalon.

Ez a 4 az 1-ben egészséges bébiétel-készítő párolási és turmixolási funkciókkal is rendelkezik egyetlen készüléken belül, és segít minden szülőnek tápláló ételeket készíteni a babának. A bébiétel-készítő a bébiétel kiolvasztásához és felmelegítéséhez is használható.

Általános leírás

A termék rövid bemutatása (1 ábra)

- A** Fedél füle
- B** Csatlakozó a pohár fedelén
- C** Pohár fedele
- D** Tömítőgyűrű
- E** Rögzítőcsap
- F** Szűrő
- G** Aprítókés
- H** Aprítókés tartója
- I** Pohár
- J** A víztartály fedele
- K** Vízsintjelzések
- L** MAX. vízsint jelzése
- M** Víztartály (nem leválasztható)
- N** Vízmelegítő
- O** Főegység
- P** Kezelőgomb
- Q** Turmix gomb
- R** Hálózati kábel
- S** Zárórész a víztartályon

Vezérlőszervek áttekintése (1 ábra)

- T** Kiolvasztás beállítás
- U** Újramelegítő funkció a 240 ml-es tárolóedény esetében

V Újramelegítő funkció a 120 ml-es tárolóedény esetében

W Párolást jelző fény

Tartozékok (① ábra)

X Tárolóedény

Y Tárolóedény fedele

Z Lapát

Teendők az első használat előtt

- 1** Távolítsa el a készülékről a teljes csomagolást.
- 2** Első használat előtt alaposan tisztítson meg minden alkatrészt. Lásd a „Tisztítás és vízkőmentesítés” c. fejezetet.
- 3** Javasoljuk, hogy a készülék első használata előtt futtasson le egy párolási ciklust üres pohárral. Lásd „A víztartály feltöltése” és a „Párolás” fejezeteket.

A készülék használata



Figyelem

- A baba biztonsága érdekében mindig ellenőrizze a kézfejen a főzött étel hőmérsékletét.

Ez a készülék friss, szilárd alapanyagok párolására és kívánt állagúra turmixolására való. Lapozza fel a mellékelt receptfüzetet az ízletes és tápláló receptötletekért. A készüléket kizárólag párolásra vagy kizárólag turmixolásra is lehet használni. Ha csak turmixol, akkor forduljon a „Turmixolás párolás nélkül” c. fejezethez. A készüléket a speciálisan kialakított tárolóedényekben tárolt főtt ételek kiolvasztásához vagy felmelegítéséhez is lehet használni. Mindig ezeket a tárolóedényeket használja a turmixolt ételek kiolvasztásához vagy felmelegítéséhez. Ha a tárolóedények nélkül olvasztja ki vagy melegíti az ételt, akkor az a szűrőből a pohár fedelébe kerül. Soha ne tegye a turmixolt étellel teli poharat a párolási állásban lévő főegységre. Egyszerre soha ne párolja 30 percnél tovább ugyanazt az adag nyersanyagot.

A készülék **NEM** használható a következő célokra:

- Fagyasztott nyersanyagok párolása
- Korábban összeturmixolt étel párolása a tárolóedény nélkül
- Ugyanazon étel 30 percet meghaladó párolása
- Rizs és tészta főzése
- Először turmixolás, majd párolás
- Folyadékok (például leves, szósok vagy víz) melegítése vagy újramelegítése
- Ételt melegen tartása több órán át
- Kemény nyersanyagok (például jégkocka, kockacukor) vagy ragadós anyagok (például sajt) aprítása

A víztartály feltöltése

Megjegyzés

- Gondoskodjon arról, hogy a tartályban lévő víz szintje ne haladja meg a víztartály oldalán lévő MAX jelzést (250 ml) vagy a víztartályban lévő MAX vízszint jelzést.
- Lágy vagy tisztított víz használatát javasoljuk, mert az ásvány- vagy csapvízben lévő ásványi anyagoktól gyorsabban vízkövesedik a víztartály.
- A vízkömentesítéshez szükséges anyagokon kívül soha semmilyen más folyadékot ne öntsön a víztartályba a vizet leszámítva.

- 1** A nyitáshoz forgassa el a víztartály fedelét az óramutató járásával ellentétes irányba (4 ábra), majd kövesse a víztartályon lévő szintjelzést, és tölts fel vízzel a szükséges szintig a kézikönyv „A különböző hozzávalók párolási ideje” c. fejezete vagy a mellékelt receptfüzet szerint (5 ábra).
- 2** Helyezze a víztartály fedelét a víztartályra, és forgassa el azt az óramutató járásával megegyező irányba, hogy rögzítse a helyén (6 ábra).
 - ↳ Ha a víztartály megfelelően rögzül a helyén, a víztartály fedelén lévő ▲ ikon egy vonalban lesz a víztartályon lévő  ikonnal.

Megjegyzés

-  A készülék működtetése előtt mindig ellenőrizze, hogy a víztartály fedele rögzül-e.

Párolás

Figyelem

- A forró gőz vagy víz megégetheti az ujjait. Ne érjen hozzá a készülék forró részeihez vagy a készülék tetején kiáramló gőzhöz, és a gyerekeknek se engedje ezt, mivel ez égési sérülést okozhat. (7 ábra).

Megjegyzés

- Mindig olvassa ki a fagyasztott nyersanyagokat, mielőtt párolás céljából a pohárba tenné őket. Mielőtt a kiolvasztott hozzávalókat a pohárba tenné, rázza le róluk a felesleges vizet.
- A hozzávalók hozzáadásakor a poharat legfeljebb az aprítóegység műanyag részének felső széléig töltsse.
- A készülék meghibásodásának elkerülése érdekében ne tegyen vizet vagy más folyadékot a pohárba.
- A készülék csak akkor kezdi meg a párolást, ha a pohár megfelelően rögzül a helyére.
- Párolás előtt ellenőrizze, hogy a tömítőgyűrű fel van-e szerelve a pohár fedele köré, és hogy a lapos oldala kifelé néz-e.

136 MAGYAR

- 1 Nyomja a fedél fülét az óramutató járásával ellentétes irányba, hogy le tudja venni a fedelet a pohárról (8 ábra).
- 2 Ha az aprítókés nincs a pohárban, tegye azt a pohár aprítókés-tartójába (9 ábra).
- 3 Javasolt apró darabokra (legfeljebb 1 cm-es kockákra) vágni a kemény hozzávalókat.
- 4 Tegye az alapanyagokat a pohárba (10 ábra).
- 5 Nyomja a szűrőt a pohár fedelébe (11 ábra).
- 6 Helyezze a pohár fedelét a pohárra, és forgassa el az óramutató járásával megegyező irányba, hogy szorosan lezárja (12 ábra).

Megjegyzés

- A poháron mélyedések találhatóak, melyek segítenek egyenletesen vezetni a rögzítőcsapokat, és a helyére rögzíteni a fedelet. Ellenőrizze, hogy a fedél füle belecusszan-e a pohár fogantyújába (13 ábra).

- 7 Ha még nem töltötte meg vízzel a víztartályt a pároláshoz, tekintse meg „A víztartály feltöltése” c. fejezetet, és töltsön vizet a víztartályba, mielőtt a főegységre tenné a poharat.

Megjegyzés

- Mielőtt a főegységre helyezi a poharat, gondoskodjon arról, hogy a víztartály fedele megfelelően illeszkedjen a helyére.

- 8 Fordítsa fejjel lefelé a poharat, hogy a fedele legyen alul (14 ábra).
- 9 Illessze egy vonalba a pohár fedelén lévő csatlakozót a víztartályon lévő zárórészsel, majd helyezze a poharat a főegységre úgy, hogy a pohár fedele legyen alul (15 ábra). Nyomja lefelé a poharat, hogy az biztosan rögzüljön a főegységhez, és ellenőrizze, hogy a fogantyú a jobb oldalon van-e.
- 10 Ha a kezelógomb nem kikapcsolt (OFF) állásban van, akkor először forgassa oda.
- 11 Csatlakoztassa a készülék hálózati dugóját a fali aljzatba.
- 12 Forgassa el a kezelógombot, hogy kiválassza a szükséges párolási időt (16 ábra). Az ajánlott párolási idővel kapcsolatban lásd „A különböző hozzávalók párolási ideje” c. fejezetben található táblázatot és a receptfüzetet.
 - ↳ A párolás jelzőfény  fehér lesz, jelezve, hogy a készülék párol.
 - ↳ A párolási ciklus végeztével a készülék csipog, a párolás jelzőfény pedig kialszik.
- 13 Forgassa vissza a kezelógombot kikapcsolt (OFF) állásba (17 ábra). Várjon két percet, amíg már nem távozik gőz a készülék teteje felől, és csak azután vegye le a poharat.

**Figyelem**

- Amennyiben új párolási ciklust szeretne indítani, hagyja 10 percig hűlni a készüléket, és ürítse ki a maradék vizet a tartályból, mielőtt újra feltöltené azt és elkezdené az új párolási ciklust.





14 A párolt hozzávalók turmixolásával kapcsolatban lásd a „Turmixolás párolás után” c. fejezetet.

15 A párolási ciklus után maradhat egy kis víz a víztartályban. Ez normális jelenség. Várjon, amíg a készülék szobahőmérsékletűre hűl, majd ürítse ki a víztartályból a maradék vizet. A víztartály kiürítésével vagy tisztításával kapcsolatban lásd a „Tisztítás és vízkömentesítés” c. fejezetet.

Turmixolás párolás után

**Figyelem**

- A párolási ciklus után a pohár és a fedél forró lehet. Csak a speciálisan kialakított hóálló fogantyúnál fogja meg a poharat. (18) ábra).
- Mindig ellenőrizze, hogy a pohár fedele megfelelően záródik-e és rögzül-e a helyére, amikor használja a készüléket.
- Mindig ügyeljen arra, hogy párolás után lehűljön a pohár fedele, mielőtt felnyitja azt és hozzáadja a további összetevőket a turmixoláshoz (A poharat legfeljebb az aprítóegység műanyag részének felső széléig töltsse.) vagy eltávolítja a maradék vizet a pohárból.
- Ha adott még hozzá folyadékokat, soha ne tegye a poharat párolási állásba, mivel a folyadék keresztülmegy a szűrőn.

- 1** A párolási állásból emelje meg a poharat a fogantyúnál fogva, és fordítsa fejjel lefelé (19) ábra). Rázza meg a poharat, hogy a párolt hozzávalók az aljára, az aprítókésekhez kerüljenek.
- 2** Ha szükséges, vegye le a pohár fedelét, és adjon még hozzávalókat a turmixoláshoz (pl. vizet a püréhez vagy további főtt hozzávalókat, például rizst vagy tésztát). Mielőtt elkezdené a turmixolást, tegye vissza a pohár fedelét a pohárra.
- 3** Helyezze a poharat a főegységre úgy, hogy a fedele legyen felül, és igazítsa a pohár  ikonját a főegység  ikonjával egy vonalba, majd fordítsa el a poharat az óramutató járásával megegyező irányba, és rögzítse a helyén a főegységen (20) ábra). A fogantyúnak a jobb oldalon kell lennie.
 - ↳ Ha a pohár megfelelően rögzül a főegységen lévő helyére, a poháron lévő  ikon a főegység  ikonjával egy vonalban lesz.
- 4** A turmixolás elkezdéséhez tartsa addig nyomva a turmix gombot, amíg a hozzávalók el nem érik a kívánsága szerinti állagot (21) ábra).

**Figyelem**

- Ne turmixoljon folyamatosan 30 másodpercnél tovább. Ha 30 másodperc alatt nem végzett a turmixolással, engedje el a gombot a turmixolás abbahagyásához, és a folytatás előtt várjon pár másodpercet. Ha a főegység felforrósodik, hagyja pár percig hűlni, mielőtt folytatná.

- 5 Ha befejezte a turmixolást, engedje el a turmix gombot (22 ábra).
- 6 Húzza ki a készülék hálózati dugóját a fali aljzatból.
- 7 Távolítsa el az aprítóegységet. Legyen óvatos az aprítóegység eltávolításakor, mivel az forró lehet. Vegye ki a turmixolt ételt a pohárból. Ha szükséges, használja a készülékhez kapott spatulát.

Mixelés párolás nélkül

A készülék a következő célokra használható:

- Párolt vagy főzött hozzávalók pürésítése
- Folyadékok és gyümölcsök turmixolása

**Figyelem**

- A készülék nem alkalmas kemény hozzávalók (pl. jégkocka és kockacukor) vagy ragadós anyagok (például sajt) aprítására.
- Ha folyadékot öntött a pohárba, soha ne tegye a poharat párolási állásba, mivel a folyadék keresztülmegy a szűrőn.

**Megjegyzés**





- Ha folyadékokkal turmixolja össze a hozzávalókat, ne töltse a poharat az azon lévő **MAX** jelzésen túl.
- A hozzávalók hozzáadásakor a poharat legfeljebb az aprítóegység műanyag részének felső széléig töltse.
- Soha ne tegye a turmixolt étellel teli poharat a párolási állásban lévő főegységre.
- Ha a hozzávalók a pohár falához tapadnak, vagy ha a turmixolt hozzávalók továbbra is túl kemények, engedje el a turmix gombot, vegye le a poharat a főegységről, és lazítsa fel a hozzávalókat a spatulával, vagy adjon hozzá egy kis folyadékot (pl. ivóvizet), amíg a turmixolt étel a baba életkorának megfelelő állagú nem lesz. Ha folyadékokat önt a pohárba, ne töltse a poharat az azon lévő **MAX** jelzésen túl.
- Tálalás előtt ellenőrizze, hogy a turmixolt bébiétel megfelelő állagú-e. Az egyes életkoroknak megfelelő ételállagokkal kapcsolatban tekintse meg a készülékhez kapott tanácsokat a szilárd táplálásra vonatkozóan, vagy kérje ki orvosa, tanácsadója véleményét.
- Egyszerre ne dolgozzon fel nagy mennyiségű szilárd hozzávalót. Kisebb adagokban dolgozza fel a hozzávalókat, hogy finomabb textúrát érjen el.

- 1 Tegye az aprítókést az aprítókés pohárban lévő tartójára (9 ábra).
- 2 Vágja a szilárd hozzávalókat kis darabokra (legfeljebb 1 cm-es kockákra), majd tegye azokat a pohárba.
- 3 Tegye az alapanyagokat a pohárba (10 ábra).
- 4 Nyomja a szűrőt a pohár fedelére (11 ábra).
- 5 Helyezze a fedelet a pohárra, és forgassa el az óramutató járásával megegyező irányba, hogy biztosan lezárja (12 ábra).



Megjegyzés

- A poháron mélyedések találhatóak, melyek segítenek egyenletesen vezetni a rögzítőcsapokat, és a helyére rögzíteni a fedelet. Ellenőrizze, hogy a fedél füle beelsűsszan-e a pohár fogantyújába (13 ábra).

- 6 Helyezze a poharat a főegységre úgy, hogy a fedele legyen felül, és igazítsa a pohár  ikonját a főegység  ikonjával egy vonalba, majd fordítsa el a poharat az óramutató járásával megegyező irányba, és rögzítse a helyén a főegységen (20 ábra). A fogantyúnak a jobb oldalon kell lennie.
 - ↳ Ha a pohár megfelelően rögzül a főegységen lévő helyére, a poháron lévő  ikon a főegység  ikonjával egy vonalban lesz.
- 7 A turmixolás elkezdéséhez addig tartsa nyomva a turmix gombot, amíg az étel állaga megfelelő nem lesz (21 ábra).



Figyelem

- Ne turmixoljon folyamatosan 30 másodpercnél tovább. Ha 30 másodperc alatt nem végzett a turmixolással, engedje el a gombot a turmixolás abbahagyásához, és a folytatás előtt várjon pár másodpercet. Ha a főegység felforrósodik, hagyja pár percig hűlni, mielőtt folytatná.

- 8 Ha befejezte a turmixolást, engedje el a turmix gombot (22 ábra).
- 9 Húzza ki a készülék hálózati dugóját a fali aljzatból.
- 10 Távolítsa el az aprítóegységet. Legyen óvatos az aprítóegység eltávolításakor, mivel az forró lehet. Vegye ki a turmixolt ételt a pohárból. Ha szükséges, használja a készülékhez kapott spatulát.

Felmelegítés

A készülékhez egy 120 ml-es tárolóedény tartozik. Használja ezt a készülékkel készített bébiétel felmelegítésére.

**Megjegyzés**

- Egyes területeken külön meg lehet vásárolni egy 2 darabos, 120 és 240 ml-es (SCF876) tárolóedényt tartalmazó csomagot is.
- Mindig már korábban összeturmixolt ételt tegyen melegítéshez a tárolóedénybe.
- Melegítés előtt ellenőrizze, hogy a tömítőgyűrű fel van-e szerelve a pohár fedele köré, és hogy a lapos oldala kifelé néz-e.

1 Öntse a megfelelő mennyiségű vizet a víztartályba.

- ↳ Ha 120 ml-es tárolóedényt használ, öntsön 160 ml vizet a víztartályba (vagyis a 10/15 percnak megfelelő vízszintig). Ha 240 ml-es tárolóedényt használ, akkor a víztartály oldalán lévő MAX vízszintjelzőig vagy a víztartály MAX vízszintjelzőjéig öntse.

2 Helyezze a víztartály fedelét a víztartályra, és forgassa el azt az óramutató járásával megegyező irányba, hogy rögzítse a helyén (6 ábra).

- ↳ Ha a víztartály megfelelően rögzül a helyén, a víztartály fedelén lévő ▲ ikon egy vonalban lesz a víztartályon lévő 🔒 ikonnal.

3 Vegye ki az aprítókést a pohárból (23 ábra).**4 Fordítsa meg a tárolóedényt, és helyezze rá a pohárban lévő aprítókés-tartóra (24 ábra).****5 Helyezze a fedelet a pohárra, és forgassa el az óramutató járásával megegyező irányba, hogy szorosan lezárja (25 ábra).****Megjegyzés**

- A poháron mélyedések találhatóak, melyek segítenek egyenletesen vezetni a rögzítőcsapokat, és a helyére rögzíteni a fedelet. Ellenőrizze, hogy a fedél füle belecsusszan-e a pohár fogantyújába (13 ábra).

6 Fordítsa fejjel lefelé a poharat, hogy a fedele legyen alul (26 ábra).**7 Illessze egy vonalba a pohár fedelén lévő csatlakozót a víztartályon lévő zárórészsel, majd helyezze a poharat a főegységre úgy, hogy a pohár fedele legyen alul (27 ábra). Nyomja lefelé a poharat, hogy az biztosan rögzüljön a főegységhez, és ellenőrizze, hogy a fogantyú a jobb oldalon van-e.****Megjegyzés**

- Mielőtt a főegységre helyezi a poharat, gondoskodjon arról, hogy a víztartály fedele megfelelően illeszkedjen a helyére.

8 Ha a kezelógomb nem kikapcsolt (OFF) állásban van, akkor először forgassa oda.**9 Csatlakoztassa a készülék hálózati dugóját a fali aljzatba.**

- 10** Forgassa el a kezelógombot, hogy kiválassza a pohárba helyezett tárolóedénynek megfelelő melegítési időt (16 ábra).
- ↳ Válassza a 15 perctet (☞), ha 120 ml-es tárolóedényt használ, a 25 perctet (☞) pedig akkor, ha 240 ml-est.
 - ↳ A párolás jelzőfény ☞ fehér lesz, jelezve, hogy a készülék melegít.
- 11** A melegítési ciklus végeztével a készülék csipog, a párolás jelzőfény ☞ pedig kialszik.
- 12** Forgassa vissza a kezelógombot kikapcsolt (OFF) állásba (17 ábra). Várjon két perctet, amíg már nem távozik gőz a készülék teteje felől, és csak azután vegye le a poharat.
- 13** Nyissa fel a pohár fedelét, és használja a spatulán lévő horgot a tárolóedény kivételéhez (28 ábra).
- 14** A melegítési ciklus után maradhat egy kis víz a víztartályban. Ez normális jelenség. Várjon, amíg a készülék szobahőmérsékletűre hűl, majd ürítse ki a víztartályból a maradék vizet. A víztartály kiürítésével vagy tisztításával kapcsolatban lásd a „Tisztítás és vízkömentesítés” c. fejezetet.

Kiolvasztás

Ha a speciális tárolóedényeket használta a turmixolt étel lefagyasztásához, használhatja a készüléket a fagyasztott étel óvatos kiolvasztásához.

Megjegyzés

- Mindig már korábban összeturmixolt ételt tegyen kiolvasztáshoz a tárolóedénybe.
- Kiolvasztás előtt ellenőrizze, hogy a tömítőgyűrű fel van-e szerelve a pohár fedele köré, és hogy a lapos oldala kifelé néz-e.

- 1** Töltse fel vízzel a tartályt a víztartály oldalán lévő MAX jelzésig vagy a víztartályban lévő MAX vízszint jelzésig.
- 2** Kövesse az „Újramelegítés” fejezet 2-8. lépéseit.
- 3** Forgassa el a kezelógombot, és válassza ki a 30 perctet ☞ (29 ábra).
- ↳ A párolás jelzőfény ☞ fehér lesz, jelezve, hogy a készülék kiolvasztást végez.
- 4** A kiolvasztási ciklus végeztével a készülék csipog, a párolás jelzőfény ☞ pedig kialszik.
- 5** Forgassa vissza a kezelógombot kikapcsolt (OFF) állásba (17 ábra). Várjon két perctet, amíg már nem távozik gőz a készülék teteje felől, és csak azután vegye le a poharat.
- 6** Nyissa fel a fedelet, és használja a spatulán lévő horgot a tárolóedény kivételéhez (28 ábra).
- 7** A kiolvasztási ciklus után maradhat egy kis víz a víztartályban. Ez normális jelenség. Várjon, amíg a készülék szobahőmérsékletűre hűl, majd ürítse ki a víztartályból a maradék vizet. A víztartály kiürítésével vagy tisztításával kapcsolatban lásd a „Tisztítás és vízkömentesítés” c. fejezetet.



Megjegyzés

- Ugyanazt az adag ételt csak egyszer olvassza ki.
- A kiolvasztás után javasolt még egy melegítési ciklust futtatni, hogy alaposan felmelegedjen az étel.

A különböző hozzávalók párolási ideje

Étel típusa	Hozzávaló	Párolási idő (perc kb.)*	Vízszint a vízartályban (ml)
Gyümölcs	Alma	15	160
	Narancs/mandarin	15	160
	Őszibarack	10	160
	Körte	15	160
	Ananász	20	200
	Szilva	10	160
	Eper	15	160
Zöldség	Spárga	15	160
	Brokkoli	15	160
	Sárgarépa	20	200
	Karfiol	15	160
	Zeller	15	160
	Padlizsán	15	160
	Édeskömény	15	160
	Zöldbab	20	200
	Póréhagyma	15	160
	Hagyma	15	160
	Borsó	15	160
	Kaliforniai paprika	15	160
	Burgonya	20	200
	Tök	15	160
	Spenót	15	160
	Karórépa	15	160
	Csemegekukorica	15	160
	Édesburgonya	15	160
	Paradicsom	15	160
	Fehérrépa	15	160
Cukkini	15	160	
Hús	Csirke, marha, bány, sertés stb.	20	200

Étel típusa	Hozzávaló	Párolási idő (perc kb.)*	Vízszint a vízartályban (ml)
Hal	Lazac, sárga tőkehal, nyelvhal, tőkehal, pisztráng stb.	15	160

* A párolási idő eltérő lehet. A megadott idők arra az esetre vonatkoznak, amikor a hozzávalók 1 cm-nél nem nagyobb, kis kockára vannak vágva, és összsúlyuk 250 g.

Tisztítás és vízkőmentesítés

Tisztítás



Figyelem

- Minden használat után tisztítsa meg a készüléket.
- Ne merítse vízbe a főegységet. Soha ne öblítse el csap alatt a főegységet.
- Ne tegyen fehérítő vagy kémiai sterilizáló oldatot/tablettát a készülékbe.
- A készülék tisztításához ne használjon dörzsszivacsot, súrolószereket, sem maró hatású folyadékokat (például benzint, acetont vagy alkoholt).



Megjegyzés

- A főegységen kívül minden elem mosogatógépben is tisztítható.
- Mindig szerelje vissza a tisztítás miatt levett tömítőgyűrűt a pohár fedele köré, és ellenőrizze, hogy annak lapos oldala kifelé néz-e.

- 1 Húzza ki a készülék dugóját a fali aljzatból, és vegye le a poharat a főegységéből (30 ábra).
- 2 Nyomja a pohár fedelének fülét az óramutató járásával ellentétes irányba, hogy le tudja venni a fedelet a pohárról (8 ábra).
- 3 Fogja meg a szűrőn lévő kiálló részt, és húzza ki először a szűrő egyik oldalát, majd lazítsa ki a szűrőt a pohár fedeléből (31 ábra).
- 4 Tisztításhoz szükség szerint szerelje le a tömítőgyűrűt a pohár fedeléről.
- 5 Vegye ki az aprítókést (23 ábra).
- 6 Használat után rögtön tisztítsa meg alaposan a csap alatt az aprítókést. Öblítse el az aprítókés csövének belsejét is (32 ábra).



Figyelem

- Óvatosan bánjon az aprítókéssel. A vágóélek nagyon élesek.

- 7 Forgassa el a vízartály fedelét az óramutató járásával ellentétes irányba, majd vegye le a vízartályról (33 ábra).
- 8 Mossa el a vízartály fedelét a csap alatt.

- 9** Öntse ki a maradék vizet a tartályból. Szükség szerint öntsön friss vizet a víztartályba (5 ábra), és öblítse át azzal (34 ábra). Ezt ismétlje addig, amíg a víztartály tiszta nem lesz.
- 10** A használatot követően mindig mosogassa el tisztítószeres forró vízzel az összes olyan részt, amely közvetlenül érintkezik élelmiszerrel.
- 11** Mosogatás után szárítsa meg a főegységet és az összes alkatrészt.

A víztartály vízkömentesítése

Az optimális teljesítmény érdekében javasolt 4 hetente vízkömentesíteni a készüléket. A vízkőképződés csökkentése érdekében javasolt lágy vagy tisztított vizet használni a pároláshoz, melegítéshez és kiolvasztáshoz.

A készülék vízkömentesítéséhez kövesse az alábbi képes útmutatót.

- 1** Kapcsolja ki a készüléket.
- 2** Keverjen össze 80 ml (6% ecetsav-tartalmú) háztartási ecetet 80 ml vízzel, vagy citromsavas meleg vizet is használhat a víztartály vízkömentesítéséhez.
- 3** Öntse az oldatot a víztartályban lévő vízmelegítőbe.
- 4** Helyezze a víztartály fedelét a víztartályra, és forgassa el azt az óramutató járásával megegyező irányba, hogy rögzítse a helyén.
- 5** Várjon 6 órát/egy éjszakát, amíg a vízkő feloldódik.
- 6** Öntse ki a víztartályból az elhasznált oldatot (34 ábra).
- 7** Ha a vízkő nem oldódott fel teljesen, ismétlje meg a vízkőtlenítési ciklust a fejezet 1-6. lépései alapján.
- 8** Öntsön friss vizet a víztartályba (5 ábra), és öblítse át azzal (34 ábra). Ezt ismétlje addig, amíg a víztartály tiszta nem lesz.
- 9** Öblítse el alaposan a víztartály fedelét a csap alatt.
- 10** Töltse fel a víztartályt 200 ml vízzel, és végeztessen a készülékkel egy 20 perces párolási ciklust üres tartállyal, mielőtt újra ételt tenne a készülékbe.

Tárolás

- 1** A készülék tárolása előtt ürítse ki a víztartályt (34 ábra).
- 2** Mielőtt eltenné a készüléket, ellenőrizze, hogy minden alkatrész tiszta és száraz-e (lásd a „Tisztítás és vízkömentesítés” c. fejezetet).
- 3** A károsodás megelőzése érdekében tárolja a készüléket a turmixkehelyben.
- 4** A tárolás előtt ellenőrizze, hogy a víztartály és a pohár fedele megfelelően rögzül-e a helyén.

Újrahasznosítás



Ez a szimbólum azt jelenti, hogy a termék nem kezelhető normál háztartási hulladékként (2012/19/EU).

Kövesse az országában érvényes, az elektromos és elektronikus készülékek hulladékkezelésére vonatkozó jogszabályokat. A megfelelő hulladékkezelés segítséget nyújt a környezettel és az emberi egészséggel kapcsolatos negatív következmények megelőzésében.

Jótállás és szerviz

Ha információra van szüksége, vagy valamilyen probléma merül fel, látogasson el a Philips honlapjára: www.philips.com/avent vagy forduljon az adott ország Philips vevőszolgálatához (részletekért lásd a mellékelt, világszerte érvényes garancialevelet). Ha országában nem működik ilyen vevőszolgálat, forduljon a Philips helyi termékforgalmazójához.

Hibakeresés

Ez a fejezet részletesen foglalkozik a készülékkel kapcsolatban leggyakrabban felmerülő problémákkal. Ha a hibát az alábbi útmutató segítségével nem tudja elhárítani, forduljon a helyi Philips vevőszolgálathoz.

Probléma	Lehetséges ok	Megoldás
A készülék nem működik.	Ez a készülék biztonsági zárral van ellátva. A készülék nem működik, ha az alkatrészei nincsenek megfelelően a főegységre szerelve.	Megfelelően szereljen össze minden alkatrészt. Párolás előtt a pohárnak függőlegesen, a fedelével alul kell rajta lennie a főegységen. Turmixolás előtt tegye a poharat fedelével felfelé a főegységre, és a rögzítéshez forgassa el az óramutató járásával megegyező irányba.
A párolás jelzőfény nem világít.	A készülék nincs áramforráshoz csatlakoztatva.	Csatlakoztassa a dugaszt az aljzathoz.
	A pohár nincs megfelelően ráhelyezve a főegységre.	Helyezze a poharat megfelelően a főegységre úgy, hogy a fedele alul legyen.
	Az első párolási ciklus letelte után rögtön elindított egy másodikat.	Kapcsolja ki a készüléket, és hagyja 10 percig hűlni, mielőtt elkezdí a második párolási ciklust.

Probléma	Lehetséges ok	Megoldás
	Nem forgatta a kezelógombot kikapcsolt (OFF) állásba, miután az előző párolási ciklusnak vége lett.	Először forgassa a kezelógombot kikapcsolt (OFF) állásba, majd forgassa el újra, hogy kiválassza a működési időt.
A víztartály kellemetlen szagot áraszt az első néhány használatkor.	Használat előtt nem mosta el a víztartályt.	A víztartály tisztításával kapcsolatban kövesse a „Tisztítás és vízkömentesítés” c. fejezetben leírtakat, majd futtasson egy párolási ciklust üres pohárral.
A készülék nem képez gőzt.	Nem tett vizet a víztartályba.	Kapcsolja ki és húzza ki a készüléket, majd öntsön vizet a víztartályba.
	Túl sok vízkő található a víztartályban.	Vízkömentesítse a víztartályt. Lásd a „Tisztítás és vízkömentesítés” c. fejezet „Vízkömentesítés” részét.
Gőz szivárog a víztartályból.	Nem zárta le megfelelően a víztartály fedelét.	Zárja le megfelelően a víztartály fedelét. Ellenőrizze, hogy a víztartály fedelén lévő ▲ ikon egy vonalban van-e a víztartály 🔒 ikonjával.
	A pohár nincs megfelelően ráhelyezve a főegységre.	Helyezze a poharat megfelelően a főegységre.
	A víztartályon lévő gőzkivezető nyílás szennyeződés vagy vízkő miatt el van záródva.	Tisztítsa meg a víztartály fedelén lévő gőzkivezető nyílást.
	A pohár fedelén lévő gőzbemeneti nyílást szennyeződés tömíti el.	Tisztítsa meg a pohár fedelén lévő gőzbemeneti nyílást.
Nincsenek teljesen átmelegítve a hozzávalók.	A pohárban lévő darabok túl nagyok.	Vágja kisebb darabokra az ételt (1 cm-él nem nagyobb kockákra).
	Túl sok étel van a pohárban.	Csökkentse a pohárban lévő étel mennyiségét.

Probléma	Lehetséges ok	Megoldás
	Túl sok vagy túl kevés víz van a víztartályban.	Öntsön a párolási időnek megfelelő mennyiségű vizet a tartályba. Tekintse meg a receptfüzetet és/vagy „A különböző hozzávalók párolási ideje” c. fejezetben található táblázatot, és ellenőrizze, hogy a párolni kívánt hozzávalókhöz tartozó párolási időnek vagy az elkészíteni kívánt receptnek megfelelő mennyiségű vizet adott-e hozzá.
	A párolási idő túl rövid.	Válasszon hosszabb párolási időt (max. 30 perc).
	A pohár nincs megfelelően ráhelyezve a főegységre.	Helyezze a poharat megfelelően a főegységre úgy, hogy a fedele alul legyen.
	Túl sok vízkő található a víztartályban.	Vízkőmentesítse a víztartályt. Lásd a „Tisztítás és vízkőmentesítés” c. fejezet „Vízkőmentesítés” részét.
A pohár fedele szivárog.	Túl sok étel van a pohárban.	Kapcsolja ki a készüléket és kisebb mennyiséget dolgozzon fel.
	A pohár fedele nem rögzül megfelelően a pohárra.	Helyezze a pohár fedelét a pohárra, és forgassa el az óramutató járásával megegyező irányba, hogy biztosan lezárja.
	A pohár fedele körül lévő tömítőgyűrű hiányzik, vagy nincs megfelelően felszerelve.	Ellenőrizze, hogy a tömítőgyűrű megfelelően van-e felszerelve a pohár fedelére, és hogy a lapos oldala kifelé néz-e.
A turmixolási funkció nem működik.	Túl sok étel van a pohárban.	Kapcsolja ki a készüléket és kisebb mennyiséget dolgozzon fel. A pohárba tett nyers étel nem érhet túl az aprítókéscső részén.
	A pohár nincs megfelelően ráhelyezve a főegységre.	Helyezze a poharat a főegységre úgy, hogy a fedele legyen felül, és igazítsa a pohár  ikonját a főegység  ikonjával egy vonalba, majd fordítsa el a poharat az óramutató járásával megegyező irányba, és rögzítse a helyére a főegységen.
	A pohár fedele nem rögzül megfelelően a pohárra.	Helyezze a pohár fedelét a pohárra, és forgassa el az óramutató járásával megegyező irányba, hogy biztosan lezárja.

Probléma	Lehetséges ok	Megoldás
	Ragadós étel (pl. sajt) turmixolására használja a készüléket.	Nézze meg a receptfüzetet, és megfelelő hozzávalókat turmixoljon.
	Folyamatosan, 30 másodpercnél tovább használta a turmixolás funkciót.	Hagyja abba a turmixolást, és hagyja pár percig hűlni a készüléket, majd kezdjen el újra turmixolni.
A készülék túl zajos, kellemetlen szagot áraszt, forró, füstöl stb.	Túl sok étel van a pohárban.	Kapcsolja ki a készüléket és kisebb mennyiséget dolgozzon fel.
	Túl hosszú ideje használja a turmixolás funkciót.	Ne turmixoljon folyamatosan 30 másodpercnél tovább.
Turmixolás közben a készülék rendkívül zajos és rezeg.	A szűrő nincs a pohár fedelére illesztve.	Illessze a szűrőt a pohár fedelére.
Túl alacsony a kiolvasztott étel hőmérséklete.	Túl sok étel van a tárolóedényben.	A tárolóedénybe tett étel nem érhet túl a MAX töltési jelzésen.
	A tárolóedényben lévő étel túl nyúlós.	Hagyja 10 percig hűlni a készüléket, majd folytassa a kiolvasztást.
A tárolóedény szivárog melegítés/kiolvasztás közben.	Nem zárta le megfelelően a tárolóedény fedelét.	Mielőtt melegítés/kiolvasztás céljából a pohárba tenné a tárolóedényt, ellenőrizze, hogy a fedele megfelelően záródik-e.
A víztartályban lévő víz színe furcsa, amikor kiönti a víztartályból, vagy amikor a pohárba kerül párolás közben, vagy a víztartályban lévő víz kellemetlen szagú.	Használat közben ételdarabkák kerültek a víztartályba.	Tisztítsa meg a víztartályt a „Tisztítás és vízkömentesítés” című fejezetben található utasításoknak megfelelően. Szigorúan az utasításoknak megfelelően használja a készüléket. Ügyeljen arra, hogy ne töltsen túl a víztartályt (max. 250 ml), és hogy ne tegyen túl sok ételt a pohárba (A poharat legfeljebb az aprítóegység műanyag részének felső széléig töltsen.). Ne párolja ugyanazokat a hozzávalókat 30 percnél tovább, és ne adjon vizet a pohárba a pároláshoz. Ha folyadékot tett a pohárba, akkor soha ne tegye a poharat fedelével lefelé a párolási pozícióba.

Probléma	Lehetséges ok	Megoldás
Fehér foltok vannak a víztartályon, a víztartály fedelén, a poháron, a pohár fedelén és a szűrőn.	Vízkö képződött ezeken a részeken.	Ez normális jelenség. Időnként távolítsa el a vízkövet. Nedves ruhával tisztítsa meg a víztartály fedelét, a poharat, a pohár fedelét és a szűrőt. Vízkömentesítse a víztartályt. Lásd a „Tisztítás és vízkömentesítés” c. fejezet „Vízkömentesítés” részét.
Elszíneződtek azok a felületek, melyek étellel érintkeznek.	Az ételszínezékek beszínezhetik azokat a részeket, melyekhez hozzáérnek.	Ez normális jelenség. Továbbra is biztonságosan használható az összes rész, és nem okoznak kárt a megfőzött ételben.
Párolás, melegítés vagy kiolvasztás során a készülék ötször csipog, és a párolás jelzőfény villog.	A pohár nincs a helyén, vagy feldolgozás közben eltávolítják a főegységről.	Forgassa kikapcsolt (OFF) állásba a kezelőgombot, ellenőrizze a víztartályban lévő víz mennyiségét, helyezze a poharat megfelelően a főegységre, és váltsza ki a feldolgozási időt, hogy újra tudja kezdeni a folyamatot.
	A víztartályban lévő víz mennyisége nem elegendő a kiválasztott feldolgozási időhöz.	Forgassa kikapcsolt (OFF) állásba a kezelőgombot, és öntsön a kiválasztott feldolgozási időnek megfelelő mennyiségű vizet a tartályba.
Ételmaradványok vannak a kehely alján a belső rétegben.	Túl sok vízkő található a víztartályban.	Vízkömentesítse a víztartályt. Lásd a „Tisztítás és vízkömentesítés” c. fejezet „Vízkömentesítés” részét.
	Tisztítás közben apró ételmaradványok kerülnek a belső rétegbe a kehely alján.	Vegye ki a kelyhet a főegységéből. Távolítsa el a fedelet, és vegye ki az aprítóegységet a kehelyből. Fordítsa fejjel lefelé a kelyhet, az alján lévő kis lyukat tartsa csap alá, és töltsön bele vizet. Használjon meleg vizet a jobb tisztítási eredmény elérése érdekében. A fogantyúnál fogva rázogassa a kelyhet kb. 15 másodpercig, hogy a víz elkeveredjen a felhalmozódott ételmaradványokkal. Öntse ki a vizet a kis lyukból. Addig ismétlje a fenti lépéseket, amíg az ételmaradványok nem távoznak.

Műszaki adatok

- Feszültség és teljesítmény: lásd a készülék alján lévő típusazonosító táblát
- A víztartály maximális befogadóképessége: 250 ml
- A pohár maximális befogadóképessége: 1050 ml
- Üzemi hőmérséklet: 10 – 40 °C
- Védelem: hőmérséklet-vezérelt fűtőrendszer
- Zajszint: L_c = 89 dB[A]

Wij verwijzen u naar de afbeeldingen op de gevouwen pagina's op de voor- en achterkant van de gebruikershandleiding.



Inhoud

Belangrijk	152
Introductie	157
Algemene beschrijving	157
Voor het eerste gebruik	158
Het apparaat gebruiken	158
Ingrediënten en stoomtijden	166
Schoonmaken en ontkalken	168
Opbergen	169
Recycling	170
Garantie en service	170
Problemen oplossen	170
Technische specificaties	174

Belangrijk

Lees deze gebruiksaanwijzing zorgvuldig door voordat u het apparaat gaat gebruiken. Bewaar de gebruiksaanwijzing om deze zo nodig later te kunnen raadplegen.

Gevaar

- Dompel het apparaat nooit in water of een andere vloeistof. Spoel het apparaat niet af onder de kraan.

Waarschuwing

- Controleer of het voltage dat wordt aangegeven op het apparaat overeenkomt met de plaatselijke netspanning voordat u het apparaat aansluit.
- Gebruik het apparaat niet als de stekker, het netsnoer of het apparaat zelf beschadigd is. Indien het netsnoer beschadigd is, moet het worden vervangen door Philips, een door Philips geautoriseerd servicecentrum of personen met vergelijkbare kwalificaties om gevaar te voorkomen.
- Dit apparaat kan worden gebruikt door personen met verminderde lichamelijke, zintuiglijke of geestelijke capaciteiten of weinig ervaring en kennis, mits zij toezicht of instructie hebben ontvangen aangaande veilig gebruik van het apparaat, en zij de gevaren van het gebruik begrijpen.
- Kinderen mogen niet met het apparaat spelen (inclusief de accessoires).
- Dit apparaat buiten bereik van kinderen houden. Houd het apparaat en het snoer buiten bereik van kinderen (inclusief de accessoires).
- Reiniging en onderhoud dienen niet door kinderen te worden uitgevoerd.
- Raak de messen niet aan, vooral niet wanneer de stekker van het apparaat nog in het stopcontact zit. De messen zijn zeer scherp.
- Wees voorzichtig bij het aanraken van de scherpe messen, het legen van de kom en tijdens het reinigen.

- Als de messen vastlopen, haal dan eerst de stekker uit het stopcontact voordat u de ingrediënten die de messen blokkeren verwijdert.
- Het apparaat wordt heet tijdens of kort na het stomen (met name oppervlakken met het symbool "⚠") en kan verbrandingen veroorzaken als u het aanraakt. Til de kan alleen op aan het handvat.
- Er komt hete stoom uit de kan tijdens het stomen en wanneer het deksel wordt verwijderd.
- Pas op voor hete stoom die uit het waterreservoir komt wanneer u het deksel opent.
- Als het stomen klaar is, blijft er nog even hete stoom uit de stoomopening op het deksel van het waterreservoir en uit het stoomgaatje in de kan komen. Pas op wanneer u de kan van het apparaat tilt.
- Als het apparaat niet correct wordt gebruikt, kan er hete stoom onder het deksel van het waterreservoir vandaan komen. Raadpleeg het hoofdstuk 'Problemen oplossen' om dit te voorkomen of op te lossen.
- Wees extra voorzichtig als u hete vloeistof in de kan giet, omdat de vloeistof kan spatten.
- Doe voedsel dat u al eerder hebt gemengd in de bewaarkan als u voedsel met dit apparaat opnieuw wilt opwarmen of ontdooien.
- Het apparaat is niet bedoeld voor het hakken van harde en kleverige ingrediënten.
- Gebruik nooit bleekwater of chemische sterilisatievloeistoffen/-tabletten in het apparaat.
- Gebruik nooit schuursponzen, schurende schoonmaakmiddelen of agressieve vloeistoffen zoals benzine, aceton of alcohol om het apparaat schoon te maken.
- Laat het apparaat na een stoomproces altijd 10 minuten afkoelen voordat u opnieuw gaat stomen.
- Laat het apparaat niet langer dan 30 seconden achtereen mengen. Als u na 30 seconden nog niet klaar bent met mengen, moet u de knop loslaten en een

paar seconden wachten voordat u verder gaat. Als het apparaat warm wordt, moet u dit een paar minuten laten afkoelen voordat u verder gaat.

- Doe nooit water of andere vloeistoffen in de kan voor het stomen om schade aan het apparaat te voorkomen.
- Verwijder altijd het deksel van de bewaarkan voordat u voeding in de magnetron opwarmt.

Let op

- Gebruik nooit accessoires of onderdelen van andere fabrikanten of die niet specifiek zijn aanbevolen door Philips. Als u dergelijke accessoires of onderdelen gebruikt, vervalt de garantie.
- Plaats het apparaat niet op of in de buurt van een kachel of kookplaat als dit ingeschakeld of nog heet is.
- Schakel het apparaat altijd uit en haal de stekker uit het stopcontact als u het apparaat onbeheerd achterlaat, en voordat u het apparaat in elkaar zet, uit elkaar haalt, schoonmaakt, accessoires plaatst of verwijdert, of in de buurt van onderdelen komt die bewegen tijdens gebruik.
- Haal altijd de stekker uit het stopcontact en laat het apparaat afkoelen voordat je het gaat schoonmaken.
- Draai de bedieningsknop na het stomen, opnieuw opwarmen of ontdooien altijd naar de uit-stand (**OFF**).
- Gebruik de kan of andere onderdelen van het apparaat nooit in een magnetron (behalve de bewaarkannen), omdat de metalen delen van het handvat van de kan en de mesunit niet geschikt zijn voor dit gebruik.
- Steriliseer de kan of andere onderdelen (behalve de bewaarkannen) van het apparaat nooit in een sterilisator of in een magnetron, omdat de metalen delen van het handvat van de kan en de mesunit niet geschikt zijn voor dit gebruik.
- Dit apparaat is uitsluitend bedoeld voor huishoudelijk gebruik. Bij (semi-)professioneel of onjuist gebruik en bij gebruik dat niet overeenkomt met de instructies in de gebruiksaanwijzing, vervalt de garantie en weigert Philips iedere aansprakelijkheid voor hierdoor ontstane schade.

- Plaats het apparaat op een stabiele, horizontale en vlakke ondergrond. Het apparaat produceert tijdens gebruik stoom. Zorg ervoor dat er genoeg ruimte rondom het apparaat is om schade aan kasten of andere objecten te voorkomen.
- Gebruik het apparaat niet als dit is gevallen of op enige manier schade heeft opgelopen. Breng het apparaat ter reparatie naar een door Philips geautoriseerd servicecentrum.
- Gebruik de stoomfunctie nooit zonder water in het waterreservoir.
- Zorg ervoor dat het water in het reservoir niet boven het op het waterreservoir aangegeven MAX-niveau (250 ml) of het MAX-niveau aan de binnenkant van het waterreservoir uitkomt.
- Zorg ervoor dat het deksel van het waterreservoir correct is gesloten voordat u de kan op het apparaat zet.
- Als u ingrediënten stoomt, moet u ervoor zorgen dat u de kan niet verder vult dan tot aan de bovenkant van het plastic deel van de mesunit (afb. ②).
- Wanneer u vloeistoffen mengt, overschrijd dan niet het op de kan aangegeven **MAX**-niveau (720 ml) (afb. ③).
- Til het apparaat niet op en verplaats het ook niet wanneer het is ingeschakeld.
- Stop geen objecten in de stoomopening op het deksel van het waterreservoir of de stoominlaat op het deksel van de kan.
- Vul het waterreservoir nooit bij tijdens het stomen. Er kan heet water en stoom uit het apparaat komen.
- Zorg er altijd voor dat het deksel na het stomen is afgekoeld voordat u het opent om eventueel meer ingrediënten toe te voegen voor het mengen.
- Gebruik de stroomtoevoer van dit apparaat nooit via een extern schakelapparaat zoals een timer en sluit het apparaat ook nooit aan op een stroomkring die regelmatig aan en uit wordt gezet.

- Controleer de temperatuur van het gekookte voedsel altijd op de rug van uw hand om er zeker van te zijn dat het niet te heet is voor uw baby.
- Controleer altijd de dikte van de voeding voor uw baby. Om erachter te komen welke voedseldiktes geschikt zijn voor verschillende leeftijdscategorieën, verwijzen we naar het deskundige advies dat bij dit apparaat wordt meegeleverd, of raden wij u aan om advies te vragen aan een dokter of specialist.
- Gebruik de bijgeleverde spatel uitsluitend om het voedsel uit de kan te halen.
- Regelmatig ontkalken voorkomt schade aan het apparaat.
- De bewaarkan die bij dit apparaat wordt meegeleverd mag niet worden gebruikt om kinderen uit te laten eten. Voed uw kind niet direct uit de bewaarkan.
- Voordat u de bewaarkan gebruikt, moet u deze goed schoonmaken en steriliseren met een Philips Avent-sterilisator of de bewaarkan 5 minuten in kokend water plaatsen. Zo weet u zeker dat de bewaarkannen hygiënisch schoon zijn. Zorg dat er genoeg water in de houder zit voordat u kokend water gebruikt om de bewaarkan te steriliseren en dat de kan niet te lang in contact staat met de houder om vervorming door warmte te voorkomen.
- Zorg ervoor dat de hoeveelheid voedsel in de bewaarkan niet boven de markering aan de zijkant van de kan uitkomt. Anders gaat de kan mogelijk lekken.
- Als u voedsel opnieuw verwarmt of ontdooit, moet u ervoor zorgen dat het deksel van de bewaarkan goed is afgesloten voordat u de bewaarkan in de kan stopt omdat de bewaarkan anders kan gaan lekken wanneer u deze uit de kan haalt.
- Als u voedsel door middel van de meegeleverde bewaarkan in de magnetron verwarmt, kan dat ervoor zorgen dat het voedsel op bepaalde plekken heel heet wordt en kan dit van invloed zijn op de voedingswaarde. Roer opgewarmd voedsel altijd door zodat de warmte

gelijkmatig wordt verdeeld en controleer de temperatuur voordat u het voedsel opdient.

- Wanneer u een combimagnetron (met grillfunctie) gebruikt om voedsel te verwarmen of te ontdooien, zet dan nooit de grillfunctie aan. Als u zojuist de grillfunctie hebt gebruikt, wacht dan tot de magnetron is afgekoeld voordat u de bewaarkannen erin zet. De restwarmte kan de bewaarkannen namelijk beschadigen.

Veiligheidssystemen

Het apparaat heeft een ingebouwde veiligheidsvergrendeling. Het apparaat werkt alleen indien u alle onderdelen op de juiste manier hebt bevestigd. Als dat het geval is, wordt de ingebouwde veiligheidsvergrendeling ontgrendeld.

Het apparaat is ook voorzien van een oververhittingsbeveiliging. Oververhitting kan optreden als de tijd tussen twee stoomprocessen te kort is. Als de oververhittingsbeveiliging het apparaat tijdens gebruik uitschakelt, zet u de bedieningsknop terug op de uit-stand (**OFF**) en laat u het apparaat een paar minuten afkoelen. Hierna kunt u het apparaat opnieuw gebruiken.

Elektromagnetische velden (EMV)

Dit Philips-apparaat voldoet aan alle normen en voorschriften met betrekking tot blootstelling aan elektromagnetische velden.

Introductie

Gefeliciteerd met uw aankoop en welkom bij Philips Avent! Registreer uw product op www.philips.com/welcome om optimaal gebruik te kunnen maken van de door Philips Avent geboden ondersteuning.

Deze 4-in-1 gezonde babyvoedingmaker helpt ouders bij het bereiden van verse maaltijden voor hun baby met een eenvoudige stoom- en blenderfunctie die in één apparaat is gecombineerd. U kunt de babyvoedingmaker ook gebruiken om uw babyvoeding te ontdooien en opnieuw te verwarmen.

Algemene beschrijving

Productoverzicht (afb. ①)

- A Dekselgreep
- B Verbinding op het deksel van de kan
- C Deksel van de kan
- D Afdichtring
- E Vergrendelpin
- F Zeef

158 NEDERLANDS

- G** Mesunit
- H** Mesunithouder
- I** Kan
- J** Deksel van waterreservoir
- K** Waterniveaumarkeringen
- L** MAX-aanduiding waterniveau
- M** Waterreservoir (niet afneembaar)
- N** Boiler
- O** Apparaat
- P** Bedieningsknop
- Q** Mengknop
- R** Voedingskabel
- S** Vergrendelgebied op het waterreservoir

Overzicht bedieningspaneel (afb. ①)

- T** Ontdooistand
- U** Opwarmstand voor de bewaarkan van 240 ml
- V** Opwarmstand voor de bewaarkan van 120 ml
- W** Stoomlampje

Accessoires (fig. ①)

- X** Bewaarkan
- Y** Deksel van de bewaarkan
- Z** Spatel

Voor het eerste gebruik

- 1** Verwijder al het verpakkingsmateriaal van het apparaat.
- 2** Maak alle onderdelen voor het eerste gebruik goed schoon. Zie hoofdstuk 'Schoonmaken en ontkalken'.
- 3** We raden u aan om een stoomproces te doorlopen met een lege kan voordat u het apparaat voor de eerste keer in gebruik neemt. Zie de hoofdstukken 'Het waterreservoir vullen' en 'Stomen'.

Het apparaat gebruiken



Let op

- Controleer de temperatuur van het gekookte voedsel altijd op de rug van uw hand om er zeker van te zijn dat het niet te heet is voor uw baby.

Dit apparaat is bedoeld voor het stomen en mengen van verse, vaste ingrediënten totdat deze de door u gewenste consistentie hebben bereikt. Raadpleeg het receptenboekje voor lekkere en voedzame recepten. Het apparaat kan ook worden gebruikt om alleen te stomen of te mengen. Als u alleen wilt mengen, verwijzen we u naar het hoofdstuk 'Mengen zonder stomen'.

Dit apparaat kan ook worden gebruikt om voeding te ontdooien of te verwarmen die is bewaard in de speciaal daarvoor ontworpen bewaarkannen. Gebruik altijd deze bewaarkannen om gemengde voeding te ontdooien of te verwarmen. Als u voeding ontdooit of verwarmt zonder gebruik te maken van de bewaarkannen, valt de voeding door de zeef op het deksel van de kan.

Zet de kan met gemengde voeding nooit op de stoompositie op het apparaat. Stoom dezelfde portie rauwe ingrediënten nooit langer dan 30 minuten of vaker dan één keer.

Dit apparaat is NIET bedoeld voor:

- Het stomen van bevroren rauwe ingrediënten
- Het stomen van eerder gemengd voedsel zonder de bewaarkan
- Het langer dan 30 minuten stomen van dezelfde ingrediënten
- Het koken van rijst en pasta
- Het mengen van ingrediënten om ze daarna te stomen
- Het opwarmen van vloeistoffen, bijv. soep, sauzen of water
- Het gedurende enkele uren warmhouden van voedsel
- Het hakken van harde ingrediënten als ijsblokjes en suikerklontjes, of plakkerige ingrediënten als kaas

Het waterreservoir vullen



Opmerking

- Zorg ervoor dat het water in het reservoir niet boven het op het waterreservoir aangegeven MAX-niveau (250 ml) of het MAX-niveau aan de binnenkant van het waterreservoir uitkomt.
- Wij raden u aan om zacht of gezuiverd water te gebruiken omdat de mineralen in mineraal- of kraanwater sneller zorgen voor kalkaanslag aan de binnenkant van het waterreservoir.
- U dient nooit andere vloeistoffen dan water in het waterreservoir doen, behalve om te ontkalken.

- 1** Draai het deksel van het waterreservoir naar links om het waterreservoir te openen (afb. ④). Doe de hoeveelheid water in het reservoir die benodigd is om uw ingrediënten te stomen, zie hiervoor het hoofdstuk 'Ingrediënten en stoomtijden' in de gebruikershandleiding of het receptenboekje (afb. ⑤).
- 2** Doe het deksel van het waterreservoir op het reservoir en draai het rechtsom om het vast te zetten (afb. ⑥).
 - ↳ Als het deksel van het waterreservoir vastzit, zal het ▲-pictogram op het deksel van het waterreservoir op één lijn met het 🔒-pictogram op het waterreservoir komen.



Opmerking

-  Zorg er altijd voor dat u het deksel van het waterreservoir goed hebt dichtgedraaid voordat u het apparaat aanzet.

Stomen



Let op

- U kunt uw vingers verbranden aan hete stoom of heet water. Raak de hete onderdelen van het apparaat of de stoom die aan de bovenkant vrijkomt nooit aan en zorg ervoor dat kinderen dit ook niet doen, aangezien dit brandwonden kan veroorzaken. (afb. ⑦).



Opmerking

- Ontdooi bevroren, rauwe ingrediënten altijd voordat u ze in de kan stopt om ze te stomen. Schud overtollig water van de ontdooide ingrediënten voordat u ze in de kan stopt.
- Vul niet verder dan de bovenrand van het plastic deel van de mesunit bij het toevoegen van ingrediënten.
- Doe nooit water of andere vloeistoffen in de kan voor het stomen om schade aan het apparaat te voorkomen.
- Het apparaat begint niet met stomen als de kan niet goed op zijn plek staat.
- Zorg dat de afsluitring rond het deksel van de kan zit voordat u gaat stomen en dat de vlakke kant van de afsluitring aan de buitenkant zit.

- 1 Druk de dekselgreep naar links om het deksel van de kan los te maken (afb. ⑧).
- 2 Als de mesunit niet in de kan zit, moet u de mesunithouder in de kan drukken (afb. ⑨).
- 3 We raden aan vaste ingrediënten in kleine stukjes te snijden (blokjes van maximaal 1 cm).
- 4 Doe de ingrediënten in de kan (afb. ⑩).
- 5 Druk de zeef in het deksel van de kan (afb. ⑪).
- 6 Plaats het deksel op de kan en draai dit rechtsom totdat het goed vastzit (afb. ⑫).



Opmerking

- De kan heeft groeven, zodat de vergrendelpinnen soepel worden geleid en het deksel stevig vastzit. Zorg ervoor dat de dekselgreep in de hendel van de kan schuift (afb. ⑬).

- 7 Als u het waterreservoir nog niet hebt gevuld met water om te stomen, verwijzen we u naar het hoofdstuk 'Het waterreservoir vullen' voordat u de kan op het apparaat zet.

**Opmerking**

- Zorg ervoor dat het deksel van het waterreservoir goed vastzit voordat u de kan op het apparaat zet.

- 8** Draai de kan om, zodat het deksel van de kan aan de onderkant zit (afb. ⑭).
- 9** Sluit de verbinding op het deksel van de kan aan op het vergrendelgebied van het waterreservoir en plaats de kan dan op het apparaat met het deksel aan de onderkant (afb. ⑮). Druk de kan naar beneden zodat die stevig op het apparaat staat en zorg ervoor dat het handvat aan de rechterkant zit.
- 10** Als de bedieningsknop niet op de uit-stand (OFF) staat, moet u deze eerst in de uit-stand zetten.
- 11** Steek de stekker van het apparaat in het stopcontact.
- 12** Draai de bedieningsknop om de gewenste stoomtijd te selecteren (afb. ⑯). Wij verwijzen u naar de tabel in het hoofdstuk 'Ingrediënten en stoomtijden' en het receptenboekje voor de aanbevolen stoomtijd.
 - ↳ Het stoomlampje  brandt wit om aan te geven dat het apparaat bezig is met stomen.
 - ↳ Als het stoomproces is afgelopen, piept het apparaat en gaat het stoomlampje uit.
- 13** Draai de bedieningsknop terug naar de uit-stand (OFF) (afb. ⑰). Wacht 2 minuten of totdat er geen stoom meer uit de bovenkant van het apparaat komt voordat u de kan verwijdert.

**Let op**

- Als u nog een stoomproces wilt starten, moet u het apparaat 10 minuten laten afkoelen en eventueel water uit het waterreservoir verwijderen voordat u deze hervult en een nieuw stoomproces start.





- 14** Voor het mengen van gestoomde ingrediënten verwijzen we u naar het hoofdstuk 'Mengen na stomen'.
- 15** Er kan na een stoomproces water achterblijven in het waterreservoir. Dit is normaal. Wacht totdat het apparaat is afgekoeld tot kamertemperatuur en leeg dan het waterreservoir. Als u het waterreservoir wilt legen of reinigen, verwijzen we u naar het hoofdstuk 'Schoonmaken en ontkalken'.

Mengen na stomen



Let op

- De kan en het deksel worden heet na het stoomproces. Houd de kan alleen vast aan het speciaal ontworpen hittebestendige handvat. (afb. 18).
- Zorg er altijd voor dat het deksel van de kan goed is afgesloten als het apparaat in gebruik is.
- Zorg er altijd voor dat het deksel na het stomen is afgekoeld voordat u het opent om meer ingrediënten toe te voegen (vul de kan niet verder dan de bovenste rand van het plastic gedeelte van mesunit) of om het waterreservoir te legen.
- Als u extra vloeistoffen hebt toegevoegd, moet u de kan nooit in de stoompositie zetten, omdat de vloeistof dan door de zeef gaat.

- 1 Vanuit de stoompositie kunt u de kan bij het handvat optillen en omdraaien (afb. 19). Schud de kan, zodat de gestoomde ingrediënten naar beneden vallen op de mesunit.
- 2 Indien nodig verwijdert u het deksel en voegt u extra ingrediënten toe om te mengen (bijvoorbeeld water voor puree of extra gekookte ingrediënten als rijst of pasta). Plaats het deksel terug op de kan voordat u gaat mengen.
- 3 Plaats de kan op het apparaat met het deksel aan de bovenkant, zorg ervoor dat het -pictogram van de kan op één lijn staat met het -pictogram op het apparaat en draai de kan rechtsom zodat deze stevig op het apparaat staat (afb. 20). Zorg ervoor dat het handvat aan de rechterkant zit.
 - ↳ Als de kan juist op het apparaat staat, staat het -pictogram op de kan op één lijn met het -pictogram op het apparaat.
- 4 Houd de mengknop ingedrukt totdat de ingrediënten naar wens zijn gemengd (afb. 21).



Let op

- Laat het apparaat niet langer dan 30 seconden achtereen mengen. Als u na 30 seconden nog niet klaar bent met mengen, moet u de knop loslaten en een paar seconden wachten voordat u verder gaat. Als het apparaat warm wordt, moet u dit een paar minuten laten afkoelen voordat u verder gaat.

- 5 Als u klaar bent met mengen, kunt u de mengknop loslaten (afb. 22).
- 6 Haal de stekker uit het stopcontact.
- 7 Verwijder de mesunit. Wees voorzichtig wanneer u de mesunit verwijdert; deze kan heet zijn. Verwijder het gemengde voedsel uit de kan. Gebruik indien nodig de spatel die bij dit apparaat zit.

Mengen zonder stomen

Dit apparaat is uitsluitend bestemd voor de volgende doeleinden:

- Gestoomde en gekookte ingrediënten pureren
- Vloeistoffen en fruit mengen



Let op

- Het apparaat is niet bedoeld voor het hakken van harde ingrediënten zoals ijsklontjes en suikerklontjes of kleverige ingrediënten als kaas.
- Als u extra vloeistoffen hebt toegevoegd, moet u de kan nooit in de stoompositie zetten, omdat de vloeistof dan door de zeef gaat.



Opmerking



- Let er bij het mengen van ingrediënten met vloeistoffen op dat u de kan niet verder vult dan het **MAX**-niveau op de kan.
- Vul niet verder dan de bovenrand van het plastic deel van de mesunit bij het toevoegen van ingrediënten.
- Zet de kan met gemengde voeding nooit op de stoompositie op het apparaat.
- Als de ingrediënten aan de zijkant van de kan zitten of als de gemengde ingrediënten nog te vast zijn, kunt u de mengknop loslaten, de kan van het apparaat halen en de ingrediënten met de spatel loshalen of extra vloeistof (bijvoorbeeld drinkwater) toevoegen totdat het gemengde eten de juiste dikte heeft voor uw baby. Als u vloeistof in de kan doet, moet u de kan nooit verder vullen dan het **MAX**-niveau op de kan.
- Zorg ervoor dat de gemengde babyvoeding de juiste dikte heeft voordat u uw baby voedt. Om erachter te komen welke voedseldiktes geschikt zijn voor verschillende leeftijdscategorieën, verwijzen we naar het deskundige advies dat bij dit apparaat wordt meegeleverd, of raden wij u aan om advies te vragen aan een dokter of specialist.
- Verwerk geen grote hoeveelheden vaste ingrediënten tegelijkertijd. Verwerk deze ingrediënten in kleine porties voor een fijnere textuur.

- 1** Plaats de mesunit op de mesunithouder in de kan (afb. ⑨).
- 2** Snijd vaste ingrediënten in kleine stukjes (blokjes van maximaal 1 cm) voordat u ze in de kan doet.
- 3** Doe de ingrediënten in de kan (afb. ⑩).
- 4** Druk de zeef in het deksel van de kan (afb. ⑪).
- 5** Plaats het deksel op de kan en draai dit rechtsonder totdat het goed vastzit (afb. ⑫).



Opmerking

- De kan heeft groeven, zodat de vergrendelpinnen soepel worden geleid en het deksel stevig vastzit. Zorg ervoor dat de dekselgreep in de hendel van de kan schuift (afb. ⑬).

- 6** Plaats de kan op het apparaat met het deksel aan de bovenkant, zorg ervoor dat het -pictogram van de kan op één lijn staat met het -pictogram op het apparaat en draai de kan rechtsom zodat deze stevig op het apparaat staat (afb. 20). Zorg ervoor dat het handvat aan de rechterkant zit.

↳ Als de kan juist op het apparaat staat, staat het -pictogram op de kan op één lijn met het -pictogram op het apparaat.

- 7** Houd de mengknop ingedrukt totdat het voedsel naar wens is gemengd (afb. 21).

! Let op

- Laat het apparaat niet langer dan 30 seconden achtereen mengen. Als u na 30 seconden nog niet klaar bent met mengen, moet u de knop loslaten en een paar seconden wachten voordat u verder gaat. Als het apparaat warm wordt, moet u dit een paar minuten laten afkoelen voordat u verder gaat.

- 8** Als u klaar bent met mengen, kunt u de mengknop loslaten (afb. 22).

- 9** Haal de stekker uit het stopcontact.

- 10** Verwijder de mesunit. Wees voorzichtig wanneer u de mesunit verwijdert; deze kan heet zijn. Verwijder het gemengde voedsel uit de kan. Gebruik indien nodig de spatel die bij dit apparaat zit.

Opnieuw opwarmen

Dit apparaat wordt geleverd met een bewaarkan van 120 ml. Gebruik de bewaarkan om babyvoeding die u met dit apparaat hebt gemaakt opnieuw op te warmen.

≡ Opmerking

- Een pakket met 2 bewaarkannen van 120 en 240 ml (SCF876) is in sommige winkels afzonderlijk verkrijgbaar.
- Doe eerder gemengde voeding altijd in de bewaarkan als u dit wilt opwarmen.
- Zorg dat de afsluitring rond het deksel van de kan zit voordat u gaat opwarmen en dat de vlakke kant van de afsluitring aan de buitenkant zit.

- 1** Giet de juiste hoeveelheid water in het waterreservoir.

↳ Als u de bewaarkan van 120 ml gebruikt, moet u 160 ml water in het waterreservoir gieten (d.w.z. tot de markering voor 10/15 minuten). Als u de bewaarkan van 240 ml gebruikt, moet u er water indoen tot aan het MAX-niveau op de zijkant van het waterreservoir of tot aan het MAX-niveau aan de binnenkant van het waterreservoir.

- 2** Doe het deksel van het waterreservoir op het reservoir en draai het rechtsom om het vast te zetten (afb. 6).

↳ Als het deksel van het waterreservoir vastzit, zal het -pictogram op het deksel van het waterreservoir op één lijn met het -pictogram op het waterreservoir komen.

- 3** Haal de mesunit uit de kan (afb. 23).

- 4 Draai de bewaarkan om en plaats deze op de mesunithouder in de kan (afb. 24).
- 5 Plaats het deksel op de kan en draai dit rechtsom totdat het goed vastzit (afb. 25).



Opmerking

- De kan heeft groeven, zodat de vergrendelpinnen soepel worden geleid en het deksel stevig vastzit. Zorg ervoor dat de dekselgreep in de hendel van de kan schuift (afb. 13).

- 6 Draai de kan om, zodat het deksel van de kan aan de onderkant zit (afb. 26).
- 7 Sluit de verbinding op het deksel van de kan aan op het vergrendelgebied van het waterreservoir en plaats de kan dan op het apparaat met het deksel aan de onderkant (afb. 27). Druk de kan naar beneden zodat die stevig op het apparaat staat en zorg ervoor dat het handvat aan de rechterkant zit.



Opmerking

- Zorg ervoor dat het deksel van het waterreservoir goed vastzit voordat u de kan op het apparaat zet.



- 8 Als de bedieningsknop niet op de uit-stand (OFF) staat, moet u deze eerst in de uit-stand zetten.
- 9 Steek de stekker van het apparaat in het stopcontact.
- 10 Draai de bedieningsknop om de verwarmingstijd te selecteren die past bij de bewaarkan die in de kan is geplaatst (afb. 16).
 - ↳ Kies 15 minuten (15) als u de bewaarkan van 120 ml gebruikt. Kies 25 minuten (25) als u de bewaarkan van 240 ml gebruikt.
 - ↳ Het stoomlampje (17) brandt wit om aan te geven dat het apparaat bezig is met opwarmen.
- 11 Als het opwarmproces is afgelopen, piept het apparaat en gaat het stoomlampje (17) uit.
- 12 Draai de bedieningsknop terug naar de uit-stand (OFF) (afb. 17). Wacht 2 minuten of totdat er geen stoom meer uit de bovenkant van het apparaat komt voordat u de kan verwijdert.
- 13 Open het deksel van de kan en gebruik de haak aan de spatel om de bewaarkan eruit te halen (afb. 28).
- 14 Er kan na een opwarmproces water achterblijven in het waterreservoir. Dit is normaal. Wacht totdat het apparaat is afgekoeld tot kamertemperatuur en leeg dan het waterreservoir. Als u het waterreservoir wilt legen of reinigen, verwijzen we u naar het hoofdstuk 'Schoonmaken en ontkalken'.

Ontdooien

Als u de speciale bewaarkannen hebt gebruikt om gemengde voeding in te vriezen, kunt u het apparaat gebruiken om de ingevroren voeding voorzichtig te ontdooien.

**Opmerking**

- Doe eerder gemengde voeding altijd in de bewaarkan als u dit wilt ontdoeien.
- Zorg dat de afsluitring rond het deksel van de kan zit voordat u gaat ontdoeien en dat de vlakke kant van de afsluitring aan de buitenkant zit.

- 1 Zorg ervoor dat het water in het reservoir niet boven het op het waterreservoir aangegeven MAX-niveau of het MAX-niveau aan de binnenkant van het waterreservoir uitkomt.
- 2 Volg stappen 2 - 8 uit het hoofdstuk 'Opwarmen'.
- 3 Draai de bedieningsknop en kies 30 minuten  (afb. 29).
↳ Het stoomlampje  brandt wit om aan te geven dat het apparaat bezig is met ontdoeien.
- 4 Als het ontdooiproces is afgelopen, piept het apparaat en gaat het stoomlampje  uit.
- 5 Draai de bedieningsknop terug naar de uit-stand (OFF) (afb. 17). Wacht 2 minuten of totdat er geen stoom meer uit de bovenkant van het apparaat komt voordat u de kan verwijdert.
- 6 Open het deksel van de kan en gebruik de haak aan de spatel om de bewaarkan eruit te halen (afb. 28).
- 7 Er kan na een ontdooiproces water achterblijven in het waterreservoir. Dit is normaal. Wacht totdat het apparaat is afgekoeld tot kamertemperatuur en leeg dan het waterreservoir. Als u het waterreservoir wilt legen of reinigen, verwijzen we u naar het hoofdstuk 'Schoonmaken en ontkalken'.

**Opmerking**

- Ontdooi dezelfde portie eten slechts eenmaal.
- Als u klaar bent met ontdoeien, raden we u aan nog een opwarmproces te starten, zodat het eten goed wordt opgewarmd.

Ingrediënten en stoomtijden

Soort voedsel	Ingrediënt	Geschatte stoomtijd (min.)*	Waterniveau in het waterreservoir (ml)
Fruit	Apple	15	160
	Sinaasappel/ mandarijn	15	160
	Perziken	10	160
	Peer	15	160
	Ananas	20	200
	Pruim	10	160
	Aardbei	15	160

Soort voedsel	Ingrediënt	Geschatte stoomtijd (min.)*	Waterniveau in het waterreservoir (ml)
Groenten	Asperges	15	160
	Broccoli	15	160
	Wortel	20	200
	Bloemkool	15	160
	Bleekselderij	15	160
	Aubergine	15	160
	Venkel	15	160
	Sperziebonen	20	200
	Prei	15	160
	Ui	15	160
	Erwten	15	160
	Paprika	15	160
	Aardappel	20	200
	Pompoen	15	160
	Spinazie	15	160
	Koolraap	15	160
	Mais	15	160
	Zoete aardappel	15	160
	Tomaat	15	160
	Knolraap	15	160
Courgette	15	160	
Vlees	Kip, rundvlees, lamsvlees, varkensvlees enz.	20	200
Vis	Zalm, wijting, tong, kabeljauw, forel enz.	15	160

* De stoomtijden kunnen variëren. De geschatte tijden zijn gebaseerd op ingrediënten die allemaal in kleine blokjes zijn gesneden van niet groter dan 1 cm en in totaal niet meer wegen dan 250 gram.

Schoonmaken en ontkalken

Reiniging



Let op

- Maak het apparaat na ieder gebruik schoon.
- Dompel het apparaat nooit onder in water. Spoel het apparaat nooit af onder de kraan.
- Gebruik nooit bleekwater of chemische sterilisatievloeistoffen/-tabletten in het apparaat.
- Gebruik nooit schuursponzen, schurende schoonmaakmiddelen of agressieve vloeistoffen zoals benzine, aceton of alcohol om het apparaat schoon te maken.



Opmerking

- Alle onderdelen, met uitzondering van het apparaat, kunnen ook in de vaatwasmachine worden schoongemaakt.
- Doe de afsluitring altijd rond het deksel van de kan nadat u die hebt verwijderd om schoon te maken en zorg ervoor dat de vlakke kant van de afsluitring aan de buitenkant zit.

- 1 Haal de stekker uit het stopcontact en verwijder de kan van het apparaat (afb. 30).
- 2 Druk de dekselgreep naar links om het deksel van de kan los te maken (afb. 8).
- 3 Pak het uitsteeksel van de zeef vast en trek eerst één kant van de zeef eruit om vervolgens de zeef uit het deksel van de kan te verwijderen (afb. 31).
- 4 Haal de afsluitring van het deksel van de kan wanneer u deze moet schoonmaken.
- 5 Verwijder de mesunit (afb. 23).
- 6 Maak de mesunit direct na gebruik grondig schoon onder de kraan. Vergeet hierbij niet de binnenkant van de buis van de mesunit ook schoon te spoelen (afb. 32).



Let op

- Wees zeer voorzichtig wanneer u de mesunit vastpakt. De snijkanten zijn zeer scherp.

- 7 Draai het deksel van het waterreservoir naar links om dit van het waterreservoir te halen (afb. 33).
- 8 Spoel het deksel van het waterreservoir af onder de kraan.

- 9 Giet eventueel overtollig water uit het waterreservoir. Giet als dat nodig is vers water in het waterreservoir (afb. ⑤) en spoel het uit (afb. ③④). Herhaal indien nodig totdat het waterreservoir schoon is.
- 10 Maak de overige onderdelen die met voedsel in aanraking zijn geweest direct na gebruik schoon met warm water en een schoonmaakmiddel.
- 11 Droog het apparaat en alle onderdelen na het afspoelen.

Het waterreservoir ontkalken

Voor optimale prestaties raden wij u aan het apparaat elke 4 weken te ontkalken. Om de ophoping van kalkaanslag te verminderen, raden wij u aan om zacht of gezuiverd water te gebruiken om te stomen, op te warmen en te ontdoeien.

Als u het apparaat wilt ontkalken, moet u de volgende instructies volgen:

- 1 Zorg ervoor dat het apparaat is uitgeschakeld.
- 2 Meng 80 ml witte azijn (6% azijnzuur) met 80 ml water of gebruik citroenzuur met warm water om het waterreservoir te ontkalken.
- 3 Voeg de oplossing toe aan de boiler in het waterreservoir.
- 4 Doe het deksel van het waterreservoir op het reservoir en draai het rechtsom om het vast te zetten.
- 5 Wacht 6 uur/een nacht of totdat alle kalkaanslag is opgelost.
- 6 Giet de gebruikte oplossing uit het waterreservoir (afb. ③④).
- 7 Als de kalkaanslag niet volledig is opgelost, moet u het ontkalkingsproces bij stap 1 - 6 in dit hoofdstuk herhalen.
- 8 Giet wat vers water in het waterreservoir (afb. ⑤) en spoel het uit (afb. ③④). Herhaal indien nodig totdat het waterreservoir schoon is.
- 9 Spoel het deksel van waterreservoir zorgvuldig af onder de kraan.
- 10 Vul het waterreservoir met 200 ml water en laat het apparaat een stoomproces van 20 minuten doorlopen met een lege kan voordat u er weer voedsel mee gaat bereiden.

Opbergen

- 1 Leeg het waterreservoir voordat u het apparaat opbergt (afb. ③④).
- 2 Zorg ervoor dat alle onderdelen schoon en droog zijn voordat u het apparaat opbergt (zie hoofdstuk 'Schoonmaken en ontkalken').
- 3 Plaats de mesunit in de kan als u het apparaat opbergt om beschadigingen te voorkomen.
- 4 Zorg er altijd voor dat de deksels van zowel het waterreservoir als de kan goed op hun plaats zitten als u het apparaat opbergt.

Recycling



Dit symbool betekent dat dit product niet bij het gewone huishoudelijke afval mag worden weggegooid (2012/19/EU).

Volg de geldende regels in uw land voor de gescheiden inzameling van elektrische en elektronische producten. Als u correct verwijderd, voorkomt u negatieve gevolgen voor het milieu en de volksgezondheid.

Garantie en service

Als u informatie nodig hebt of als u een probleem hebt, bezoek dan de Philips-website op www.philips.com/avent of neem contact op met het Philips Consumer Care Centre in uw land (u vindt het telefoonnummer in het 'worldwide garantie'-vouwblad). Als er geen Consumer Care Centre in uw land is, ga dan naar uw Philips-dealer.

Problemen oplossen

Dit hoofdstuk behandelt in het kort de problemen die u kunt tegenkomen tijdens het gebruik van uw apparaat. Als u er niet in slaagt het probleem op te lossen met behulp van de onderstaande informatie, neem dan contact op met het Consumer Care Centre in uw land.

Probleem	Mogelijke oorzaak	Oplossing
Het apparaat werkt niet.	Dit apparaat is voorzien van een veiligheidsvergrendeling. Het apparaat werkt niet als de onderdelen niet juist op het apparaat zijn geplaatst.	Plaats alle onderdelen op de juiste wijze. Voordat u gaat stomen, moet u de kan verticaal op het apparaat zetten met het deksel van de kan aan de onderkant. Voordat u gaat mengen moet u de kan op het apparaat zetten met het deksel aan de bovenkant en de kan vergrendelen door deze rechtsom te draaien.
Het stoomlampje  gaat niet aan.	Het apparaat is niet op netspanning aangesloten.	Steek de stekker in het stopcontact.
	De kan is niet goed op het apparaat geplaatst.	Plaats de kan goed op het apparaat met het deksel van de kan aan de onderkant.
	U hebt direct na het eerste stoomproces een tweede stoomproces gestart.	Schakel het apparaat uit en laat het 10 minuten afkoelen voordat u het tweede stoomproces start.

Probleem	Mogelijke oorzaak	Oplossing
	De bedieningsknop is niet in de uit-stand (OFF) gezet nadat het vorige stoomproces was afgerond.	Draai de bedieningsknop eerst naar de uit-stand (OFF) en draai deze vervolgens om een bereidingstijd te kiezen.
De eerste paar keer dat het apparaat wordt gebruikt, produceert het waterreservoir een onaangename geur.	U hebt het waterreservoir voor gebruik niet schoongemaakt.	Wij verwijzen naar het hoofdstuk 'Schoonmaken en ontkalken' om het waterreservoir schoon te maken en daarna een stoomproces te doorlopen met een lege kan.
Het apparaat stoomt niet.	U hebt geen water in het waterreservoir gedaan.	Zet het apparaat uit, haal de stekker uit het stopcontact en doe vervolgens water in het waterreservoir.
	Er bevindt zich te veel kalkaanslag in het waterreservoir.	Ontkalk het waterreservoir. Zie de sectie 'Ontkalken' in het hoofdstuk 'Schoonmaken en ontkalken'.
Er lekt stoom uit het waterreservoir.	Het deksel van het waterreservoir is niet goed gesloten.	Bevestig het deksel goed op het waterreservoir. Zorg ervoor dat het ▲-pictogram op het deksel van het waterreservoir op één lijn staat met het 🔒-pictogram op het waterreservoir.
	De kan is niet goed op het apparaat geplaatst.	Plaats de kan goed op het apparaat.
	De stoomopening op het deksel van het waterreservoir zit verstopt met vuil of kalkaanslag.	Maak de stoomopening op het deksel van het waterreservoir schoon.
	De stoomopening op het deksel van de kan zit verstopt door vuil.	Maak de stoomopening op het deksel van de kan schoon.
De ingrediënten zijn niet volledig opgewarmd.	De stukken in de kan zijn te groot.	Snijd het voedsel in kleinere stukken (blokjes niet groter dan 1 cm).
	Er zit te veel voedsel in de kan.	Verminder de hoeveelheid voedsel in de kan.

Probleem	Mogelijke oorzaak	Oplossing
	Er zit te veel of te weinig water in het waterreservoir.	Zorg voor de juiste hoeveelheid water die nodig is voor de stoomtijd. Kijk in het receptenboekje en/of de tabel in het hoofdstuk 'Ingrediënten en stoomtijden' om ervoor te zorgen dat u de juiste hoeveelheid water toevoegt voor de benodigde stoomtijd voor de ingrediënten die u wilt stomen of het recept dat u wilt bereiden.
	De stoomtijd is te kort.	Kies een langere stoomtijd (maximaal 30 minuten).
	De kan is niet goed op het apparaat geplaatst.	Plaats de kan goed op het apparaat met het deksel van de kan aan de onderkant.
	Er bevindt zich te veel kalkaanslag in het waterreservoir.	Ontkalk het waterreservoir. Zie de sectie 'Ontkalken' in het hoofdstuk 'Schoonmaken en ontkalken'.
Het deksel van de kan lekt.	Er zit te veel voedsel in de kan.	Schakel het apparaat uit en verwerk een kleinere hoeveelheid.
	Het deksel zit niet goed op de kan.	Plaats het deksel op de kan en draai dit rechtsonder totdat het goed vastzit.
	De afsluitring rond het deksel is niet goed of niet geplaatst.	Zorg ervoor dat de afsluitring goed rond het deksel is geplaatst en dat de vlakke kant aan de buitenkant zit.
De mengfunctie werkt niet.	Er zit te veel voedsel in de kan.	Schakel het apparaat uit en verwerk een kleinere hoeveelheid. Rauwe voeding mag niet boven de mesunit uitkomen.
	De kan is niet goed op het apparaat geplaatst.	Plaats de kan op het apparaat met het deksel aan de bovenkant, zorg ervoor dat het  -pictogram van de kan op één lijn staat met het  -pictogram op het apparaat en draai de kan rechtsonder zodat deze stevig op het apparaat staat.
	Het deksel zit niet goed op de kan.	Plaats het deksel op de kan en draai dit rechtsonder totdat het goed vastzit.
	U gebruikt het apparaat om kleverig voedsel zoals kaas te mengen.	Raadpleeg het receptenboekje om te zien welke ingrediënten u kunt mengen.
	U hebt de mengfunctie meer dan 30 seconden achtereen gebruikt.	Stop met mengen en laat het apparaat een paar seconden afkoelen voordat u verdergaat.

Probleem	Mogelijke oorzaak	Oplossing
Het apparaat maakt veel lawaai, produceert een onaangename geur, voelt heet aan, produceert rook enz.	Er zit te veel voedsel in de kan.	Schakel het apparaat uit en verwerk een kleinere hoeveelheid.
	U hebt de mengfunctie te lang gebruikt.	Laat het apparaat niet langer dan 30 seconden achtereen werken.
Het apparaat produceert veel lawaai en trillingen tijdens het mengen.	De zeef is niet aan het deksel van de kan bevestigd.	Zorg ervoor dat de zeef aan het deksel van de kan is bevestigd.
De temperatuur van het ontdooide voedsel is nog steeds laag.	Er zit te veel voedsel in de bewaarkan.	Zorg ervoor dat de hoeveelheid voedsel in de bewaarkan niet boven de markering aan de zijkant van de kan uitkomt.
	De voeding in de bewaarkan is te kleverig.	Laat het apparaat 10 minuten afkoelen en ontdooi de voeding daarna weer.
De bewaarkan lekt tijdens het opwarmen/ontdooien.	Het deksel zit niet goed op de bewaarkan.	Zorg ervoor dat het deksel goed op de bewaarkan zit voordat u deze in de kan plaatst om voeding op te warmen of te ontdooien.
Het water in het waterreservoir heeft een ongewone kleur wanneer u het uit het waterreservoir giet of wanneer het in de kan komt tijdens het stomen, of het water in het waterreservoir heeft een onaangename geur.	Voedseldeeltjes zijn tijdens het gebruik in het waterreservoir terechtgekomen.	Maak het waterreservoir schoon volgens de instructies in het hoofdstuk 'Schoonmaken en ontkalken'. Gebruik het apparaat precies volgens de instructies. Zorg ervoor dat er niet te veel water in het waterreservoir zit (max. 250 ml) en dat u niet te veel voedsel in de kan doet (vul de kan niet verder dan de bovenste rand van het plastic gedeelte van mesunit). Stoom dezelfde ingrediënten niet langer dan 30 minuten en doe geen vloeistof in de kan om te stomen. Nadat u vloeistoffen in de kan hebt gedaan, mag u de kan nooit in de stoomstand zetten als het deksel van de kan aan de onderkant zit.
Er zitten witte vlekken op het waterreservoir, het deksel van het waterreservoir, de kan, het deksel van de kan en/of de zeef.	Er is kalkaanslag op deze onderdelen ontstaan.	Dit is normaal. Ontkalk het apparaat regelmatig. Maak het deksel van het waterreservoir, de kan, het deksel van de kan en de zeef schoon met een vochtige doek. Ontkalk het waterreservoir. Zie de sectie 'Ontkalken' in het hoofdstuk 'Schoonmaken en ontkalken'.

Probleem	Mogelijke oorzaak	Oplossing
De oppervlakken die in contact komen met voeding zijn verkleurd.	Voedingskleurstoffen kunnen onderdelen die in contact komen met voeding verkleuren.	Dit is normaal. Alle onderdelen kunnen nog steeds veilig worden gebruikt en zijn niet schadelijk voor de bereide voeding.
Het apparaat piept 5 keer en het stoomlampje knippert tijdens het stomen, opwarmen of ontdooien.	De kan staat niet goed vast of staat niet op het apparaat tijdens het stomen, opwarmen of ontdooien.	Draai de bedieningsknop naar de uit-stand (OFF), controleer de hoeveelheid water in het waterreservoir, plaats de kan goed op het apparaat en kies opnieuw de bereidingstijd om het proces te herstarten.
	De hoeveelheid water in het waterreservoir is niet genoeg voor de geselecteerde bereidingstijd.	Draai de bedieningsknop naar de uit-stand (OFF) en voeg de juiste hoeveelheid water toe.
	Er bevindt zich te veel kalkaanslag in het waterreservoir.	Ontkalk het waterreservoir. Zie de sectie 'Ontkalken' in het hoofdstuk 'Schoonmaken en ontkalken'.
Er zitten voedselresten in de binnenste laag aan de onderkant van de kan.	Tijdens het schoonmaken komen er kleine voedseldeeltjes in de binnenste laag aan de onderkant van de kan.	<p>Verwijder de kan van de hoofdunit. Verwijder het deksel en de mesunit van de kan.</p> <p>Zet de kan ondersteboven, houd het kleine gaatje onder de kraan en spoel met water. Gebruik warm water voor een beter schoonmaakresultaat.</p> <p>Houd het handvat van de kan vast en schud de kan ongeveer 15 seconden om het water met de verzamelde resten te mengen.</p> <p>Giet het water uit het kleine gaatje.</p> <p>Herhaal de bovenstaande stappen meerdere keren tot de resten zijn verwijderd.</p>

Technische specificaties

- Voltage/vermogen: zie het typeplaatje aan de onderzijde van het apparaat
- Maximale capaciteit van het waterreservoir: 250 ml
- Maximale capaciteit van de kan: 1050 ml
- Werkingstemperatuur: 10 °C tot 40 °C
- Beveiliging: verwarmingssysteem met temperatuurregeling

Consultă imaginile de pe paginile pliate de la începutul și sfârșitul manualului de utilizare.



Cuprins

Important	176
Introducere	181
Descriere generală	181
Înainte de prima utilizare	182
Utilizarea aparatului	183
Ingredientele și durata de preparare la aburi	191
Curățarea și îndepărtarea depunerilor	192
Depozitarea	193
Reciclarea	193
Garanție și service	194
Depanare	194
Specificații tehnice	198

Important

Citește cu atenție acest manual de utilizare înainte de utilizarea aparatului și păstrează-l pentru consultarea ulterioară.

Pericol

- A nu se introduce unitatea principală în apă sau în alte lichide. A nu se clăti sub jet de apă.

Avertisment

- Înainte de a conecta aparatul, verifică dacă tensiunea indicată pe aparat corespunde tensiunii de alimentare locale.
- Nu folosi aparatul dacă ștecherul, cablul de alimentare sau aparatul sunt deteriorate. În cazul în care cablul de alimentare este deteriorat, acesta trebuie înlocuit de către un centru de service autorizat de Philips sau de personal calificat în domeniu, pentru a evita orice fel de accident.
- Acest aparat poate fi utilizat de către persoanele care au capacități fizice, mentale sau senzoriale reduse sau sunt lipsite de experiență și cunoștințe, doar dacă sunt supravegheate sau au fost instruite cu privire la utilizarea în condiții de siguranță a aparatului și înțeleg pericolele pe care acesta le poate prezenta.
- Copiii nu trebuie să se joace cu aparatul (sau cu accesoriile).
- Acest aparat nu trebuie să fie utilizat de către copii. Nu lăsa aparatul și cablul său de alimentare la îndemâna copiilor (și nici accesoriile).
- Curățarea și operațiile de întreținere care trebuie efectuate de utilizatorul aparatului nu trebuie realizate de către copii.
- Nu atinge lamele cuțitului, în special atunci când aparatul este în funcțiune. Lamele cuțitului sunt foarte ascuțite.
- Manevrarea lamelor ascuțite, golirea bolului și curățarea trebuie efectuate cu grijă.

- Dacă lamele cuțitului se blochează, scoate aparatul din priză înainte de a îndepărta ingredientele care blochează lamele.
- Aparatul se încinge în timpul sau la puțin timp după procesul de preparare la aburi (în special suprafețele cu simbolul „”) și poate provoca arsuri dacă este atins. Ține bolul numai de mâner de fiecare dată când îl ridici.
- Din bol ies aburi fierbinți în timpul procesului de preparare la aburi și atunci când capacul este îndepărtat.
- Ferește-te de aburii fierbinți generați de rezervorul de apă atunci când deschizi capacul.
- La finalizarea ciclului de preparare la aburi, din ieșirea pentru aburi de pe capacul rezervorului de apă și din orificiul pentru aburi de pe bol vor continua să iasă aburi fierbinți pentru o anumită perioadă de timp. Ridică cu atenție bolul din unitatea principală.
- Dacă aparatul este utilizat în mod necorespunzător, pot ieși aburi fierbinți pe lângă marginea capacului rezervorului de apă. Pentru prevenirea sau remedierea acestei situații, consultă capitolul „Depanarea”.
- Procedează cu multă atenție când torni lichide fierbinți în bol, deoarece pot sări stropi.
- Pune întotdeauna alimentele amestecate anterior în vasul de depozitare, dacă dorești să reîncălzești sau să decongelezi alimente cu acest aparat.
- Nu utiliza acest aparat pentru a mărunți ingrediente dure sau lipicioase.
- Nu introduce niciodată înălbitor sau soluții/tablete de sterilizare chimică în acest aparat.
- Nu folosi niciodată bureți de sârmă, agenți de curățare abrazivi sau lichide agresive cum ar fi benzina, acetona sau alcoolul pentru a curăța aparatul.
- Înainte de a începe o nouă preparare la aburi, lasă aparatul să se răcească timp de 10 minute după fiecare ciclu de preparare la abur.
- Nu lăsa aparatul să amestece timp de peste 30 de secunde la o utilizare. Dacă după 30 de secunde nu ai

terminat de amestecat, eliberează butonul pentru a opri amestecarea și așteaptă câteva secunde înainte de a continua. Dacă unitatea principală se încinge, las-o să se răcească timp de câteva minute înainte de a continua.

- Nu pune niciodată apă sau alte lichide în bol în vederea preparării la aburi, pentru a evita deteriorarea aparatului.
- Îndepărtează întotdeauna capacul vasului de depozitare înainte de a utiliza vasul pentru a încălzi alimentele într-un cuptor cu microunde.

Precauție

- Nu utilizați niciodată accesorii sau componente de la alți producători sau nerecomandate explicit de către Philips. Dacă utilizați aceste accesorii sau componente, garanția se anulează.
- Nu pune aparatul pe sau lângă o sobă sau o mașină de gătit aflate în funcțiune sau care sunt încă fierbinți.
- Oprește întotdeauna aparatul și deconectează-l de la alimentare dacă este lăsat nesupravegheat și înainte de a-l monta, demonta, schimba accesoriile, curăța sau de a te apropia de componente în mișcare în timpul utilizării.
- Întotdeauna scoate ștecherul din priză și lasă aparatul să se răcească înainte de a-l depozita.
- Rotește întotdeauna butonul de comandă în poziția oprit (**OFF**) după fiecare preparare la aburi, reîncălzire sau decongelare.
- Nu utiliza niciodată bolul sau orice componentă a aparatului (cu excepția vaselor de depozitare) într-un cuptor cu microunde, deoarece părțile de metal ale mânerului bolului și blocului tăietor nu sunt adecvate pentru această utilizare.
- Nu steriliza niciodată bolul sau orice componentă a aparatului (cu excepția vaselor de depozitare) într-un sterilizator sau cuptor cu microunde, deoarece părțile de metal ale mânerului bolului și blocului tăietor nu sunt adecvate pentru această utilizare.
- Acest aparat este destinat exclusiv uzului casnic. Dacă aparatul este utilizat în mod necorespunzător, în regim

profesional sau semiprofesional sau fără respectarea instrucțiunilor din manualul de utilizare, garanția poate fi anulată, iar Philips nu își asumă responsabilitatea pentru daunele provocate.

- Pune aparatul pe o suprafață stabilă, orizontală și netedă. Aparatul emite aburi fierbinți în timpul utilizării. Asigură-te că există suficient spațiu liber în jurul acestuia, pentru a evita deteriorarea dulapurilor sau a altor obiecte.
- Nu utiliza aparatul dacă a căzut sau dacă este deteriorat în orice fel. Prezintă-te cu aparatul la un centru de service autorizat Philips pentru orice reparație.
- Nu utiliza funcția de preparare la aburi fără a avea apă în rezervorul de apă.
- Asigură-te că apa din rezervorul de apă nu depășește nivelul maxim al apei indicat de marcajul MAX de pe partea laterală a rezervorului de apă (250 ml) sau de indicația MAX din rezervorul de apă.
- Capacul rezervorului de apă trebuie să fie închis corect înainte de a pune bolul pe unitatea principală.
- La prepararea la aburi a ingredientelor, asigură-te că vasul nu este umplut peste marginea superioară a părții din plastic a blocului tăietor (fig. ②).
- La amestecarea lichidelor, nu depăși nivelul de umplere **MAX** indicat pe bol (720 ml) (fig. ③).
- Nu ridică sau deplasa aparatul în timp ce funcționează.
- Nu introduce obiecte în ieșirea pentru aburi de pe capacul rezervorului de apă sau în intrarea pentru aburi de pe capacul bolului.
- Nu umple din nou rezervorul de apă în timpul preparării la aburi, deoarece este posibil să iasă apă și aburi fierbinți din aparat.
- După o preparare la aburi, înainte de a deschide capacul bolului și de a adăuga alte ingrediente la amestecat, asigură-te că acesta s-a răcit.
- Nu alimenta niciodată acest aparat prin intermediul unui dispozitiv de comutare extern, cum ar fi un cronometru, și nu-l conecta la un circuit care este pornit și oprit la intervale regulate.

- Verifică întotdeauna cu dosul palmei temperatura alimentelor preparate, pentru a te asigura că este sigură pentru copil.
- Verifică întotdeauna consistența alimentelor pentru copil. Pentru îndrumări referitoare la consistența potrivită pentru diverse vârste, consultă sfaturile profesionale pentru înțărcat furnizate împreună cu acest aparat sau consultă un medic specialist.
- Pentru scoaterea alimentelor din bol, utilizează numai spatula furnizată.
- Detartrarea la intervale regulate a aparatului îl protejează împotriva deteriorării.
- Vasul de depozitare furnizat împreună cu acest aparat nu este destinat hrănirii copiilor. Nu hrăni copiii direct din vasul de depozitare.
- Înainte de a utiliza vasul de depozitare, curăță-l bine și apoi sterilizează-l cu un sterilizator Philips Avent sau ține vasul de depozitare timp de 5 minute în apă care fierbe. Sterilizarea este necesară pentru a asigura igiena. Când sterilizezi vasul de depozitare în apă care fierbe, asigură-te că în recipient este apă suficientă și că vasul nu intră în contact cu recipientul prea mult timp, pentru a evita deformarea datorată căldurii.
- Cantitatea de alimente din vasul de depozitare nu trebuie să depășească nivelul **MAX** marcat pe partea laterală a vasului, în caz contrar pot apărea scurgeri din vas.
- La reîncălzirea sau la decongelarea alimentelor, capacul vasului de depozitare trebuie să fie închis etanș înainte de a pune vasul în bol; în caz contrar alimentele se pot scurge din vas atunci când este luat din bol.
- Încălzirea alimentelor într-un cuptor cu microunde, utilizând vasul de depozitare furnizat, poate genera temperaturi ridicate localizate ale alimentelor și le poate afecta valorile nutriționale. Amestecați întotdeauna alimentele încălzite pentru a asigura distribuția uniformă a căldurii și pentru a testa temperatura înainte de servire.

- Nu selecta funcția grătar dacă utilizezi un cuptor cu microunde combinat (care are funcția grătar) pentru a încălzi sau a decongela alimente în vasele de depozitare. Dacă tocmai ai finalizat un proces de preparare la grătar, așteaptă până când cuptorul cu microunde se răcește, înainte de a pune vasele de depozitare în acesta, deoarece căldura reziduală poate deteriora vasele de depozitare.

Sisteme de siguranță

Pentru siguranța în timpul utilizării, aparatul este echipat cu un dispozitiv de siguranță încorporat. Acest aparat va funcționa numai dacă toate componentele au fost asamblate corect. Asamblarea corectă a tuturor componentelor va dezactiva dispozitivul de siguranță încorporat.

De asemenea, acest aparat este echipat cu o funcție de oprire de siguranță în caz de supraîncălzire. Supraîncălzirea poate avea loc dacă intervalul între două cicluri de preparare la aburi este prea scurt. Dacă oprirea de siguranță în caz de supraîncălzire a aparatului se activează în timpul unui ciclu de preparare la aburi, rotește butonul de comandă înapoi în poziția oprit (**OFF**) și lasă aparatul să se răcească timp de câteva minute. După aceea, poți utiliza aparatul din nou.

Câmpuri electromagnetice (EMF)

Acest aparat Philips respectă toate standardele și reglementările aplicabile privind expunerea la câmpuri electromagnetice.

Introducere

Felicitări pentru achiziție și bine ați venit la Philips Avent! Pentru a beneficia pe deplin de asistența oferită de Philips Avent, înregistrează-ți produsul la www.philips.com/welcome.

Aparatul de gătit sănătos din patru piese pentru bebeluși le permite părinților să prepare mâncăruri nutritive pentru bebelușii lor, beneficiind de funcțiile de preparare la aburi și de amestecare combinate într-un singur aparat. Poți utiliza acest aparat de gătit și pentru a decongela și a încălzi mâncarea pentru bebeluși.

Descriere generală

Prezentarea produsului (fig. ①)

- A** Clapeta capacului
- B** Conectorul de pe capacul bolului
- C** Capacul bolului
- D** Inel de etanșare

- E** Știft de blocare
- F** Sită
- G** Bloc tăietor
- H** Suport pentru blocul tăietor
- I** Bol
- J** Capac rezervor de apă
- K** Marcaje pentru nivelul apei
- L** Indicator de nivel MAX al apei
- M** Rezervor de apă (nedetașabil)
- N** Fierbător
- O** Unitate principală
- P** Buton de comandă
- Q** Buton de amestecare
- R** Cablu de alimentare
- S** Zona de blocare de pe rezervorul de apă

Prezentarea comenzilor (fig. ①)

- T** Setare pentru dezghețare
- U** Setare de reîncălzire pentru vasul de depozitare de 240 ml
- V** Setare de reîncălzire pentru vasul de depozitare de 120 ml
- W** Led pentru abur

Accesorii (fig. ①)

- X** Vas de depozitare
- Y** Capacul vasului de depozitare
- Z** Spatulă

Înainte de prima utilizare

- 1** Îndepărtează întregul ambalaj de pe aparat.
- 2** Înainte de prima utilizare, curăță bine toate componentele. Consultă capitolul „Curățarea și detartrarea”.
- 3** Înainte de a utiliza aparatul pentru prima dată, recomandăm efectuarea unui ciclu de preparare la aburi cu bolul gol. Consultă capitolele „Umplerea rezervorului de apă” și „Prepararea la aburi”.

Utilizarea aparatului



Precauție

- Verifică întotdeauna cu dosul palmei temperatura alimentelor preparate, pentru a te asigura că este sigură pentru copil.

Acest aparat a fost conceput pentru prepararea la aburi a ingredientelor proaspete, solide și amestecarea acestora la consistența dorită. Te rugăm să consulți broșura cu rețete inclusă, care oferă câteva idei de rețete nutritive și delicioase. De asemenea, aparatul poate fi utilizat doar pentru a prepara la aburi sau doar pentru a amesteca. Pentru a utiliza numai amestecarea, consultă capitolul „Amestecarea fără preparare la aburi”.

Acest aparat poate fi utilizat și pentru a dezgheța sau a reîncălzi alimentele preparate care au fost depozitate în vasele de depozitare dedicate. Utilizează întotdeauna numai aceste vase de depozitare pentru a dezgheța sau a reîncălzi alimentele amestecate. Alimentele dezghețate sau reîncălzite fără a utiliza vasele de depozitare pot cădea prin sită în capacul bolului.

Nu pune niciodată bolul cu alimentele amestecate în poziția de preparare la aburi pe unitatea principală.

Nu prepara la aburi niciodată aceleași ingrediente crude timp de peste 30 de minute sau de mai multe ori.

Acest aparat NU este conceput pentru următoarele utilizări:

- Prepararea la aburi a ingredientelor crude congelate
- Prepararea la aburi a alimentelor amestecate anterior, fără a utiliza vasul de depozitare
- Prepararea la aburi a aceluiași ingredient timp de peste 30 de minute
- Prepararea orezului și a pastelor
- Amestecare urmată de preparare la aburi
- Încălzirea sau reîncălzirea lichidelor, de exemplu a supelor, sosurilor sau apei
- Menținerea alimentelor calde timp de mai multe ore
- Tăierea ingredientelor dure, cum ar fi cuburile de gheață sau cuburile de zahăr, sau ingredientelor lipicioase, cum ar fi brânza

Umplerea rezervorului de apă



Notă

- Asigură-te că apa din rezervorul de apă nu depășește nivelul maxim al apei indicat de marcajul MAX de pe partea laterală a rezervorului de apă (250 ml) sau de indicația MAX din rezervorul de apă.
- Recomandăm utilizarea apei dedurizate sau purificate, deoarece mineralele din apa minerală sau de la robinet determină depunerea mai rapidă a calcarului în interiorul rezervorului de apă.
- Exceptând materialele necesare pentru detartrare, nu pune alte lichide în afară de apă în rezervorul dedicat.

- 1 Rotește în sensul invers al acelor de ceasornic capacul rezervorului de apă, pentru a deschide rezervorul de apă (fig. ④), apoi respectă marcajele pentru nivelul apei de pe rezervorul de apă și umple cu apă până la nivelul necesar, conform indicațiilor din capitolul „Ingredientele și durata de preparare la aburi” din manualul de utilizare sau din cartea de rețete furnizată (Fig. ⑤).
- 2 Pune capacul rezervorului de apă pe rezervor și rotește-l în sensul acelor de ceasornic pentru a-l bloca bine în poziție (Fig. ⑥).
 - ↳ Când capacul rezervorului de apă este blocat corect în poziție, pictograma ▲ de pe capacul rezervorului de apă se va alinia cu pictograma 🔒 de pe rezervorul de apă.

☰ Notă

- 🚰 Înainte de a utiliza aparatul, asigură-te că ai blocat capacul rezervorului de apă.

Prepararea la aburi

! Precauție

- Aburii fierbinți sau apa fierbinte pot provoca arsuri ale degetelor. Nu atinge și nu permite niciodată copiilor să atingă nicio componentă fierbinte a aparatului, și nici aburul generat în partea superioară a aparatului, deoarece ar putea provoca opăirea. (Fig. ⑦).

☰ Notă

- Dezgheață întotdeauna ingredientele crude congelate înainte de a le pune în bol pentru preparare la aburi. Elimină apa în exces de pe ingredientele dezghețate înainte de a le pune în bol.
- Când adaugi ingredientele, nu umple peste marginea superioară a părții din plastic a blocului tăietor.
- Nu pune niciodată apă sau alte lichide în bol în vederea preparării la aburi, pentru a evita deteriorarea aparatului.
- Aparatul nu va începe prepararea la aburi dacă bolul nu este blocat corect în poziție.
- Asigură-te că garnitura de etanșare este montată în jurul capacului bolului înainte de prepararea la aburi și că partea plată a garniturii de etanșare este orientată spre exterior.

- 1 Apasă clapeta capacului în sens antiorar pentru a scoate capacul de pe bol (Fig. ⑧).
- 2 Dacă blocul tăietor nu este în bol, pune-l pe suportul blocului tăietor din bol (Fig. ⑨).
- 3 Recomandăm tăierea ingredientelor solide în bucăți mici (cuburi de maxim 1 cm).
- 4 Pune ingredientele în bol (Fig. ⑩).

- 5 Împinge sita în capacul bolului (Fig. ⑪).
- 6 Pune capacul bolului pe bol și rotește-l în sens orar pentru a-l închide bine (Fig. ⑫).

Notă

- Bolul are caneluri care ajută la ghidarea ușoară a știfturilor de blocare și la închiderea corectă a capacului. Clapeta capacului trebuie să gliseze în mânerul bolului (Fig. ⑬).

- 7 Dacă încă nu ai umplut rezervorul de apă cu apă pentru prepararea la aburi, consultă capitolul „Umplerea rezervorului de apă” și adaugă apă în rezervorul de apă înainte de a pune bolul pe unitatea principală.

Notă

- Capacul rezervorului de apă trebuie să fie blocat corect în poziție înainte de a poziționa bolul pe unitatea principală.

- 8 Răstoarnă bolul cu capacul bolului în partea de jos (Fig. ⑭).
- 9 Aliniază conectorul de pe capacul bolului cu zona de blocare de pe rezervorul de apă, apoi pune bolul pe unitatea principală cu capacul bolului în partea de jos (Fig. ⑮). Apasă pe bol pentru a-l bloca bine pe unitatea principală și asigură-te că mânerul este pe partea dreaptă.
- 10 Dacă butonul de comandă nu este în poziția oprit (OFF), mai întâi rotește-l în poziția oprit.
- 11 Conectați aparatul.
- 12 Rotește butonul de comandă pentru a selecta durata de timp necesară de preparare la aburi (Fig. ⑯). Pentru durata de timp recomandată pentru prepararea la aburi, consultă tabelul din capitolul „Ingredientele și durata de preparare la aburi”.
 - ↳ Indicatorul luminos de preparare la aburi  va deveni alb, indicând faptul că aparatul generează aburi.
 - ↳ La finalizarea ciclului de preparare la aburi, aparatul va emite un sunet și indicatorul luminos de preparare la aburi se va stinge.
- 13 Rotește butonul de comandă înapoi în poziția oprit (OFF) (Fig. ⑰). Înainte de a scoate bolul, așteaptă 2 minute sau până când nu mai ies aburi din partea superioară a aparatului.

Precauție

- Dacă trebuie să pornești un nou ciclu de preparare la aburi, lasă aparatul să se răcească timp de 10 minute și elimină apa rămasă din rezervorul de apă înainte de a-l umple și de a începe un nou ciclu de preparare la aburi.

- 14 Pentru a amesteca ingredientele preparate la aburi, consultă capitolul „Amestecarea după prepararea la aburi”.





- 15** După un ciclu de preparare la aburi, este posibil să mai existe apă rămasă în rezervorul de apă. Acest lucru este normal. Așteaptă până când aparatul se răcește și ajunge la temperatura camerei, apoi elimină toată apa rămasă din rezervorul de apă. Pentru a goli sau a curăța rezervorul de apă, consultă capitolul „Curățarea și detartarea”.

Amestecarea după prepararea la aburi



Precauție

- Bolul și capacul vor deveni fierbinți după ciclul de preparare la aburi. Ține bolul numai de mânerul termorezistent special conceput. (Fig. (18)).
- Capacul bolului trebuie să fie întotdeauna închis corect și blocat pe poziție în timpul utilizării aparatului.
- Înainte de a deschide capacul pentru a mai adăuga ingrediente (nu umple vasul peste marginea superioară a părții din plastic a blocului tăietor) sau pentru a elimina apa rămasă din bol, asigură-te că acesta s-a răcit după prepararea la aburi.
- Dacă ai adăugat lichide suplimentare, nu pune niciodată bolul în poziția de preparare la aburi, deoarece lichidul va trece prin sită.

- 1** Din poziția de preparare la aburi, ridică bolul ținându-l de mâner și răstoarnă-l (Fig. (19)). Agită bolul astfel încât ingredientele să ajungă pe fundul bolului, unde se găsesc lamele de amestecare.
- 2** Dacă este necesar, scoate capacul bolului și adaugă ingrediente suplimentare pentru a le amesteca (de exemplu apă pentru piureuri sau ingrediente preparate suplimentare, de exemplu orez sau paste). Înainte de a începe amestecarea, pune la loc capacul bolului pe bol.
- 3** Pune bolul pe unitatea principală cu capacul deasupra, aliniaza pictograma  de pe bol cu pictograma  de pe unitatea principală și rotește bolul în sens orar pentru a-l bloca bine în poziție pe unitatea principală (Fig. (20)). Asigură-te că mânerul este pe partea dreaptă.
 - ↳ Dacă bolul este blocat corect în poziție pe unitatea principală, pictograma  de pe vas se va alinia cu pictograma  de pe unitatea principală.
- 4** Apasă și ține apăsat butonul de amestecare pentru a porni amestecarea, până ce ingredientele sunt amestecate la consistența dorită (Fig. (21)).



Precauție

- Nu lăsa aparatul să amestece timp de peste 30 de secunde la o utilizare. Dacă după 30 de secunde nu ai terminat de amestecat, eliberează butonul pentru a opri amestecarea și așteaptă câteva secunde înainte de a continua. Dacă unitatea principală se încinge, las-o să se răcească timp de câteva minute înainte de a continua.

- 5** După ce ai terminat de amestecat, eliberează butonul de amestecare (Fig. (22)).
- 6** Scoate aparatul din priză.

- 7** Scoate blocul tăietor. Ai grijă atunci când îndepărtezi blocul tăietor, deoarece poate fi fierbinte. Scoate din bol alimentele amestecate. Dacă este necesar, folosește spatula furnizată împreună cu aparatul.

Amestecarea fără preparare la aburi

Acest aparat este conceput pentru următoarele utilizări:

- Pasarea ingredientelor preparate la aburi și a celor gătite
- Amestecarea lichidelor și fructelor



Precauție

- Aparatul nu este conceput pentru tăierea de ingrediente dure, cum ar fi cuburile de gheață sau cuburile de zahăr, sau de ingrediente lipicioase, cum ar fi brânza.
- Dacă ai adăugat lichide în bol, nu pune niciodată bolul în poziția de preparare la aburi, deoarece lichidul va trece prin sită.





Notă

- La amestecarea ingredientelor cu lichide, nu umple bolul peste nivelul **MAX** de umplere indicat pe bol.
- Când adaugi ingredientele, nu umple peste marginea superioară a părții din plastic a blocului tăietor.
- Nu pune niciodată bolul cu alimentele amestecate în poziția de preparare la aburi pe unitatea principală.
- Dacă ingredientele se lipesc de peretele bolului sau dacă ingredientele amestecate sunt încă prea solide, eliberează butonul de amestecare, scoate bolul din unitatea principală și separă ingredientele cu spatula sau adaugă lichid (de ex. apă potabilă) până când alimentele amestecate ajung la consistența potrivită vârstei bebelușului tău. Când adaugi apă în bol, nu umple bolul peste nivelul **MAX** de umplere indicat pe bol.
- Înainte de a fi consumate, asigură-te că alimentele amestecate pentru bebeluș au consistența potrivită. Pentru îndrumări referitoare la consistența potrivită pentru diverse vârste, consultă sfaturile profesionale pentru înțărcat furnizate împreună cu acest aparat sau consultă un doctor sau un medic specialist.
- Nu procesa cantități mari de ingrediente solide în același timp. Procesează aceste ingrediente în mai multe serii, utilizând cantități mai mici, pentru a obține o textură mai fină.

- 1** Pune blocul tăietor în suportul blocului tăietor din bol (Fig. ⑨).
- 2** Taie ingredientele solide în bucăți mici (cuburi de maxim 1 cm) înainte de a le pune în bol.
- 3** Pune ingredientele în bol (Fig. ⑩).
- 4** Împinge sita în capacul bolului (Fig. ⑪).
- 5** Pune capacul pe bol și rotește-l în sens orar pentru a-l închide bine (Fig. ⑫).

**Notă**

- Bolul are caneluri care ajută la ghidarea ușoară a știfturilor de blocare și la închiderea corectă a capacului. Clapeta capacului trebuie să gliseze în mânerul bolului (Fig. 13).

6 Pune bolul pe unitatea principală cu capacul deasupra, aliniaza pictograma  de pe bol cu pictograma  de pe unitatea principală și rotește bolul în sens orar pentru a-l bloca bine în poziție pe unitatea principală (Fig. 20). Asigură-te că mânerul este pe partea dreaptă.

↳ Dacă bolul este blocat corect în poziție pe unitatea principală, pictograma  de pe vas se va alinia cu pictograma  de pe unitatea principală.

7 Apasă și ține apăsat butonul de amestecare pentru a porni amestecarea, până ce alimentele sunt amestecate bine (Fig. 21).

**Precauție**

- Nu lăsa aparatul să amestece timp de peste 30 de secunde la o utilizare. Dacă după 30 de secunde nu ai terminat de amestecat, eliberează butonul pentru a opri amestecarea și așteaptă câteva secunde înainte de a continua. Dacă unitatea principală se încinge, las-o să se răcească timp de câteva minute înainte de a continua.

8 După ce ai terminat de amestecat, eliberează butonul de amestecare (Fig. 22).

9 Scoate aparatul din priză.

10 Scoate blocul tăietor. Ai grijă atunci când îndepărtezi blocul tăietor, deoarece poate fi fierbinte. Scoate din bol alimentele amestecate. Dacă este necesar, folosește spatula furnizată împreună cu aparatul.

Reîncălzirea

Aparatul este furnizat cu un vas de depozitare de 120 ml. Folosește vasul de depozitare pentru a reîncălzi mâncarea bebelușului preparată cu aparatul.

**Notă**

- În anumite țări se poate achiziționa separat un set de 2 vase de depozitare, cu capacități de 120 ml și de 240 ml (SCF876).
- Pentru reîncălzire, pune în vasul de depozitare alimentele amestecate în prealabil.
- Asigură-te că garnitura de etanșare este montată în jurul capacului bolului înainte de a reîncălzi și că partea plată a garniturii de etanșare este orientată spre exterior.

- 1** Toarnă cantitatea adecvată de apă în rezervorul de apă.
 - ↳ Dacă folosești un vas de depozitare de 120 ml, toarnă 160 ml de apă în rezervorul de apă (adică până la marcajul de nivel al apei pentru 10/15 min.); dacă folosești vasul de depozitare de 240 ml, toarnă apă până la marcajul de nivel MAX al apei indicat pe partea laterală a rezervorului de apă sau până la indicația nivelului MAX de apă din rezervorul de apă.
- 2** Pune capacul rezervorului de apă pe rezervorul de apă și rotește-l în sens orar pentru a-l bloca bine în poziție (Fig. 6).
 - ↳ Când capacul rezervorului de apă este blocat corect în poziție, pictograma ▲ de pe capacul rezervorului de apă se va alinia cu pictograma 🔒 de pe rezervorul de apă.
- 3** Scoate blocul tăietor din bol (Fig. 23).
- 4** Răstoarnă vasul de depozitare și pune-l pe suportul blocului tăietor din bol (Fig. 24).
- 5** Pune capacul bolului pe bol și rotește-l în sens orar pentru a-l închide bine (Fig. 25).

**Notă**

- Bolul are caneluri care ajută la ghidarea ușoară a știfturilor de blocare și la închiderea corectă a capacului. Clapeta capacului trebuie să gliseze în mânerul bolului (Fig. 13).

- 6** Răstoarnă bolul cu capacul bolului în partea de jos (Fig. 26).
- 7** Aliniază conectorul de pe capacul bolului cu zona de blocare de pe rezervorul de apă, apoi pune bolul pe unitatea principală cu capacul bolului în partea de jos (Fig. 27). Apasă pe bol pentru a-l bloca bine pe unitatea principală și asigură-te că mânerul este pe partea dreaptă.

**Notă**

- Capacul rezervorului de apă trebuie să fie blocat corect în poziție înainte de a poziționa bolul pe unitatea principală.

- 8** Dacă butonul de comandă nu este în poziția oprit (OFF), mai întâi rotește-l în poziția oprit.
- 9** Conectați aparatul.
- 10** Rotește butonul de comandă pentru a selecta durata de reîncălzire potrivită pentru vasul de depozitare din bol (Fig. 16).
 - ↳ Selectează 15 minute (☺) dacă folosești vasul de depozitare de 120 ml; selectează 25 de minute (☺) dacă folosești vasul de depozitare de 240 ml.
 - ↳ Indicatorul luminos de preparare la aburi ☺ va deveni alb, indicând faptul că aparatul reîncălzește.
- 11** La finalizarea ciclului de reîncălzire, aparatul va emite un sunet și indicatorul luminos de preparare la aburi ☺ se va stinge.



- 12 Rotește butonul de comandă înapoi în poziția oprit (OFF) (Fig. 17). Înainte de a scoate bolul, așteaptă 2 minute sau până când nu mai ies aburi din partea superioară a aparatului.
- 13 Deschide capacul bolului și folosește cârligul de pe spatulă pentru a scoate vasul de depozitare (Fig. 28).
- 14 După un ciclu de reîncălzire, este posibil să mai existe apă rămasă în rezervorul de apă. Acest lucru este normal. Așteaptă până când aparatul se răcește și ajunge la temperatura camerei, apoi elimină toată apa rămasă din rezervorul de apă. Pentru a goli sau a curăța rezervorul de apă, consultă capitolul „Curățarea și detartrarea”.

Dezghetarea

Dacă ai folosit vasele speciale de depozitare pentru a congela alimentele amestecate, poți utiliza aparatul pentru a dezgheța ușor alimentele congelate.

Notă

- Pentru a dezgheța, pune întotdeauna în vasul de depozitare alimentele amestecate în prealabil.
- Asigură-te că garnitura de etanșare este montată în jurul capacului bolului înainte de a dezgheța și că partea plată a garniturii de etanșare este orientată spre exterior.

- 1 Umple rezervorul de apă până la marcajul MAX al nivelului apei indicat pe partea laterală a rezervorului de apă sau până la indicația MAX a nivelului apei din rezervorul de apă.
- 2 Urmează pașii de la 2 la 8 din capitolul „Reîncălzirea”.
- 3 Rotește butonul de comandă și selectează 30 de minute  (Fig. 29).
↳ Indicatorul luminos de preparare la aburi  va deveni alb, indicând faptul că aparatul dezghețază.
- 4 La finalizarea ciclului de dezghețare, aparatul va emite un sunet și indicatorul luminos de preparare la aburi  se va stinge.
- 5 Rotește butonul de comandă înapoi în poziția oprit (OFF) (Fig. 17). Înainte de a scoate bolul, așteaptă 2 minute sau până când nu mai ies aburi din partea superioară a aparatului.
- 6 Deschide capacul și folosește cârligul de pe spatulă pentru a scoate vasul de depozitare (Fig. 28).
- 7 După un ciclu de dezghețare, este posibil să mai existe apă rămasă în rezervorul de apă. Acest lucru este normal. Așteaptă până când aparatul se răcește și ajunge la temperatura camerei, apoi elimină toată apa rămasă din rezervorul de apă. Pentru a goli sau a curăța rezervorul de apă, consultă capitolul „Curățarea și detartrarea”.

Notă

- Dezghețază o singură dată o aceeași serie de alimente.
- După dezghețare, recomandăm efectuarea unui alt ciclu de reîncălzire, pentru a încălzi bine alimentele.

Ingredientele și durata de preparare la aburi

Tip aliment	Ingredient	Durată aproximativă de preparare la aburi (min.)*	Nivel de apă în rezervorul de apă (ml)
Fructe	Măr	15	160
	Portocală/Mandarină	15	160
	Piersică	10	160
	Pară	15	160
	Ananas	20	200
	Prună	10	160
	Căpșună	15	160
Legume	Sparanghel	15	160
	Broccoli	15	160
	Morcov	20	200
	Conopidă	15	160
	Țelină	15	160
	Vânăță	15	160
	Fenicul	15	160
	Fasole franceză	20	200
	Praz	15	160
	Ceapă	15	160
	Mazăre	15	160
	Ardei gras	15	160
	Cartof	20	200
	Dovleac	15	160
	Spanac	15	160
	Nap suedez	15	160
	Porumb dulce	15	160
	Cartof dulce	15	160
	Roșie	15	160
	Nap	15	160
Dovlecel	15	160	
Carne	Pui, vită, miel, porc etc.	20	200
Pește	Somon, merlan, calcan, cod, păstrăv etc.	15	160

* Duratele de preparare la aburi pot varia. Duratele de timp aproximative sunt stabilite luându-se în considerare ingredientele tăiate în cuburi mici, de maxim 1 cm, cu o greutate totală de 250 g.

Curățarea și îndepărtarea depunerilor

Curățarea



Precauție

- Curățați aparatul după fiecare utilizare.
- Nu scufunda niciodată unitatea principală în apă. Nu clăti niciodată unitatea principală sub jet de apă.
- Nu introduce niciodată înălbitor sau soluții/tablete de sterilizare chimică în acest aparat.
- Nu folosi niciodată bureți de sârmă, agenți de curățare abrazivi sau lichide agresive cum ar fi benzina, acetona sau alcoolul pentru a curăța aparatul.



Notă

- Toate componentele, cu excepția unității principale, pot fi curățate în mașina de spălat vase.
- Montează întotdeauna garnitura de etanșare în jurul capacului bolului după ce aceasta a fost scoasă pentru curățare și asigură-te că partea plată a garniturii este orientată spre exterior.

- 1 Scoate din priză aparatul și îndepărtează bolul din unitatea principală (Fig. 30).
- 2 Apasă clapeta capacului în sens antiorar pentru a scoate capacul bolului de pe bol (Fig. 8).
- 3 Prinde partea proeminentă a sitei și trage o parte a sitei mai întâi, apoi eliberează sita de pe capacul bolului (Fig. 31).
- 4 Pentru curățare, demontează garnitura de etanșare de pe capacul bolului dacă este necesar.
- 5 Scoate blocul tăietor (Fig. 23).
- 6 Imediat după utilizare, curăță bine blocul tăietor sub jet de apă. Asigură-te că ai clătit și partea interioară a tubului blocului tăietor (Fig. 32).



Precauție

- Manevreează cu multă atenție blocul tăietor. Marginile tăioase sunt foarte ascuțite.

- 7 Rotește capacul rezervorului de apă în sens antiorar și scoate-l de pe rezervorul de apă (Fig. 33).
- 8 Spală capacul rezervorului de apă sub jet de apă.
- 9 Scurge apa în exces din rezervor. Dacă este necesar, toarnă apă proaspătă în rezervorul de apă (Fig. 5) și scurge-o (Fig. 34). Repetă după cum este necesar, până când rezervorul de apă este curat.

- 10 Imediat după utilizare, curăță cu apă fierbinte și detergent toate celelalte componente care intră în contact cu alimentele.
- 11 După spălare, usucă unitatea principală și toate componentele.

Detartrarea rezervorului de apă

Pentru o funcționare ideală, recomandăm să se efectueze detartrarea aparatului o dată la 4 săptămâni. Pentru a reduce depunerile de calcar, recomandăm utilizarea apei dedurizate sau purificate pentru preparare la aburi, reîncălzire sau dezghețare. Pentru a detartra aparatul, urmează instrucțiunile de detartrare de mai jos.

- 1 Asigurați-vă că aparatul este oprit.
- 2 Pentru a detartra rezervorul de apă, amestecă 80 ml de oțet alb (acid acetic 6%) cu 80 ml de apă - sau poți utiliza acid citric cu apă caldă.
- 3 Pune soluția la fierbătorul din rezervorul de apă.
- 4 Pune capacul pe rezervorul de apă și rotește-l în sens orar pentru a-l bloca bine în poziție.
- 5 Așteaptă timp de 6 ore/toată noaptea sau până când calcarul se dizolvă.
- 6 Scurge din rezervorul de apă soluția utilizată (Fig. 34).
- 7 Dacă depunerea de calcar nu s-a dizolvat complet, repetă ciclul de detartrare de la pasul 1 la pasul 6 din acest capitol.
- 8 Toarnă apă proaspătă în rezervorul de apă (Fig. 5) și scurge-o (Fig. 34). Repetă după cum este necesar, până când rezervorul de apă este curat.
- 9 Clătește capacul rezervorului de apă sub jet de apă.
- 10 Umple rezervorul de apă cu 200 ml de apă și lasă aparatul să efectueze un ciclu de preparare la aburi de 20 de minute cu bolul gol, înainte de a folosi din nou aparatul cu ingrediente.

Depozitarea

- 1 Golește rezervorul de apă înainte de a depozita aparatul (Fig. 34).
- 2 Înainte de a depozita aparatul, asigură-te că toate componentele sunt curate și uscate (consultă capitolul „Curățarea și detartrarea”).
- 3 Depozitează aparatul cu blocul tăietor în bol, pentru a împiedica deteriorarea.
- 4 Asigură-te întotdeauna că atât capacul rezervorului de apă, cât și cel al bolului sunt blocate corect în poziție pentru depozitare.

Reciclarea



Acest simbol înseamnă că acest produs nu poate fi eliminat împreună cu gunoiul menajer normal (2012/19/UE).

Urmează regulile din țara ta pentru colectarea separată a produselor electrice și electronice. Eliminarea corectă ajută la prevenirea consecințelor negative asupra mediului și sănătății umane.

Garanție și service



Dacă ai nevoie de informații sau dacă întâmpini probleme, vizitează pagina de internet Philips la www.philips.com/avent sau contactează Centrul Philips de asistență pentru clienți din țara în care locuiești (pentru detalii, consultă broșura de garanție internațională). Dacă în țara dvs. nu există niciun centru de asistență pentru clienți, contactați distribuitorul Philips local.

Depanare

Acest capitol descrie cele mai frecvente probleme pe care le puteți avea la utilizarea aparatului. Dacă nu puteți rezolva problema cu ajutorul informațiilor de mai jos, contactați Centrul de asistență clienți din țara dvs.

Problemă	Cauză posibilă	Soluție
Aparatul nu funcționează.	Acest aparat este echipat cu un dispozitiv de blocare de siguranță. Acest aparat nu funcționează când componentele nu sunt montate corect pe unitatea principală.	Montează corect toate componentele. Înainte de prepararea la aburi, bolul trebuie poziționat vertical pe unitatea principală, cu capacul bolului în partea de jos; înainte de amestecare, pune bolul pe unitatea principală cu capacul în partea de sus și blochează bolul rotindu-l în sens orar.
Indicatorul luminos de preparare la aburi  nu se aprinde.	Aparatul nu este conectat la sursa de alimentare.	Introdu ștecherul în priză.
	Bolul nu este poziționat corect pe unitatea principală.	Poziționează bolul corect pe unitatea principală, cu capacul bolului în partea de jos.
	Ai început un alt ciclu de preparare la aburi imediat după finalizarea celui anterior.	Oprește aparatul și lasă-l să se răcească timp de 10 minute înainte de a începe un alt ciclu de preparare la aburi.
	Butonul de comandă nu a fost rotit în poziția oprit (OFF) după finalizarea ciclului anterior de preparare la aburi.	Mai întâi rotește butonul de comandă în poziția oprit (OFF), apoi rotește-l din nou pentru a selecta durata de funcționare.

Problemă	Cauză posibilă	Soluție
Rezervorul de apă emană un miros neplăcut la primele utilizări.	Nu ai spălat în prealabil rezervorul de apă înainte de utilizare.	Consultă capitolul „Curățarea și detartarea” pentru a curăța rezervorul de apă, apoi efectuează un ciclu de preparare la aburi cu bolul gol.
Aparatul nu generează aburi.	Nu ai pus apă în rezervorul de apă.	Oprește și scoate din priză aparatul, apoi adaugă apă în rezervorul de apă.
	În rezervorul de apă sunt prea multe depuneri de calcar.	Detartează rezervorul de apă. Consultă secțiunea „Detartarea” din capitolul „Curățarea și detartarea”.
Din rezervorul de apă ies aburi.	Capacul rezervorului de apă nu este închis corect.	Închide corect capacul rezervorului de apă. Asigură-te că pictograma ▲ de pe capacul rezervorului de apă este aliniată cu pictograma 🔒 de pe rezervorul de apă.
	Bolul nu este montat corect pe unitatea principală.	Poziționează corect bolul pe unitatea principală.
	Ieșirea pentru aburi de pe capacul rezervorului de apă este blocată cu impurități sau cu depuneri de calcar.	Curăță ieșirea pentru aburi de pe capacul rezervorului de apă.
	Intrarea pentru aburi de pe capacul bolului este blocată cu impurități.	Curăță intrarea pentru aburi de pe capacul bolului.
Ingredientele nu sunt complet încălzite la interior.	Bucățile din bol sunt prea mari.	Taie alimentele în bucăți mai mici (cuburi de maxim 1 cm).
	În bol se află o cantitate prea mare de alimente.	Redu cantitatea de alimente din bol.
	În rezervorul de apă este prea multă sau prea puțină apă.	Adaugă cantitatea corectă de apă, conform duratei de preparare la aburi. Consultă broșura cu rețete și/sau tabelul din capitolul „Ingredientele și durata de preparare la aburi” pentru a te asigura că ai adăugat cantitatea corectă de apă, conform duratei de preparare la aburi pentru ingredientele pe care dorești să le prepari la aburi sau rețetei pe care dorești să o prepari.
	Durata de preparare este prea scurtă.	Selectează o durată mai mare de preparare (de cel mult 30 de minute).

Problemă	Cauză posibilă	Soluție
	Bolul nu este poziționat corect pe unitatea principală.	Poziționează bolul corect pe unitatea principală, cu capacul bolului în partea de jos.
	În rezervorul de apă sunt prea multe depuneri de calcar.	Detartrează rezervorul de apă. Consultă secțiunea „Detartarea” din capitolul „Curățarea și detartarea”.
Capacul bolului prezintă scurgeri.	În bol se află o cantitate prea mare de alimente.	Oprește aparatul și procesează o cantitate mai mică.
	Capacul bolului nu este blocat corect pe bol.	Pune capacul bolului pe bol și rotește-l în sens orar pentru a-l închide bine.
	Garnitura de etanșare din jurul capacului bolului nu este montată corect sau nu este montată.	Asigură-te că garnitura de etanșare este montată corect în jurul capacului bolului, cu partea plată orientată spre exterior.
Funcția de amestecare nu funcționează.	În bol se află o cantitate prea mare de alimente.	Oprește aparatul și procesează o cantitate mai mică. Alimentele crude din bol nu trebuie să depășească partea superioară a blocului tăietor.
	Bolul nu este poziționat corect pe unitatea principală.	Pune bolul pe unitatea principală cu capacul deasupra, aliniază pictograma  de pe bol cu pictograma  de pe unitatea principală și rotește bolul în sens orar pentru a-l bloca bine în poziție pe unitatea principală.
	Capacul bolului nu este blocat corect pe bol.	Pune capacul bolului pe bol și rotește-l în sens orar pentru a-l închide bine.
	Utilizezi aparatul pentru a amesteca alimente lipicioase precum brânza.	Consultă broșura cu rețete și utilizează ingredientele adecvate pentru amestecare.
	Ai utilizat funcția de amestecare continuu timp de peste 30 de secunde.	Oprește amestecarea și lasă aparatul să se răcească timp de câteva secunde, apoi pornește amestecarea din nou.
Aparatul face mult zgomot, emană un miros neplăcut, se înfierbântă, scoate fum etc.	În bol se află o cantitate prea mare de alimente.	Oprește aparatul și procesează o cantitate mai mică.
	Ai utilizat funcția de amestecare continuu prea mult timp.	Nu lăsa aparatul să amestece continuu timp de peste 30 de secunde la o utilizare.

Problemă	Cauză posibilă	Soluție
Aparatul generează mult zgomot și vibrații în timpul amestecării.	Sita nu este prinsă de capacul bolului.	Asigură-te că sita este prinsă de capacul bolului.
Temperatura alimentelor dezghețate este prea mică.	În vasul de depozitare se află o cantitate prea mare de alimente.	Alimentele puse în vasul de depozitare nu trebuie să depășească linia de umplere MAX.
	Alimentele din vasul de depozitare sunt prea vâscoase.	Lasă aparatul să se răcească timp de 10 minute și pornește din nou dezghețarea.
Vasul de depozitare prezintă scurgeri în timpul reîncălzirii/dezghețării.	Capacul vasului de depozitare nu este închis corect.	Înainte de a pune vasul de depozitare în bol pentru a reîncălzi/dezgheța, verifică dacă capacul este închis corect.
Apa din rezervorul de apă are o culoare neobișnuită atunci când se scurge din rezervorul de apă sau când pătrunde în bol în timpul preparării la aburi - sau apa din rezervorul de apă are un miros neplăcut.	În timpul utilizării au pătruns particule de alimente în rezervorul de apă.	Curăță rezervorul de apă în conformitate cu instrucțiunile din capitolul „Curățarea și detartrarea”. Utilizează aparatul respectând cu strictețe instrucțiunile. Asigură-te că nu ai pus prea multă apă în rezervorul de apă (max. 250 ml) și că nu ai pus prea multe alimente în bol (nu umple vasul peste marginea superioară a părții din plastic a blocului tăietor). Nu prepara la aburi aceleași ingrediente timp de peste 30 de minute și nu adăuga lichide în bol pentru a prepara la aburi. După ce ai adăugat lichide suplimentare în bol, nu pune niciodată bolul în poziția de preparare la aburi, cu capacul bolului în partea de jos.
Există pete albe pe rezervorul de apă, capacul rezervorului de apă, bol, capacul bolului și sită.	Pe aceste componente există depuneri de calcar.	Acest lucru este normal. Îndepărtează calcarul la intervale regulate. Curăță capacul rezervorului de apă, capacul bolului și sita utilizând o pânză umedă. Detartrează rezervorul de apă. Consultă secțiunea „Detartrarea” din capitolul „Curățarea și detartrarea”.
Suprafețele care intră în contact cu alimentele sunt decolorate.	Coloranții din alimente pot decolora componentele care intră în contact cu alimentele.	Acest lucru este normal. Totuși, toate componentele sunt sigure pentru utilizare și nu vor afecta alimentele gătite.

Problemă	Cauză posibilă	Soluție
Aparatul emite un sunet de 5 ori, iar indicatorul luminos de preparare la aburi luminează intermitent în timpul preparării la aburi, al reîncălzirii sau al dezghețării.	Bolul nu este în poziție sau este scos de pe unitatea principală în timpul procesării.	Rotește butonul de comandă în poziția oprit (OFF), verifică ce cantitate de apă este în rezervorul de apă, poziționează corect bolul pe unitatea principală și selectează din nou durata de procesare, pentru a începe din nou.
	Apa din rezervorul de apă nu este suficientă pentru durata de procesare selectată.	Rotește butonul de comandă în poziția oprit (OFF) și adaugă apă suficientă pentru durata de procesare selectată.
	În rezervorul de apă sunt prea multe depuneri de calcar.	Detartrează rezervorul de apă. Consultă secțiunea „Detartarea” din capitolul „Curățarea și detartarea”.
Există resturi de mâncare în stratul interior din partea de jos a vasului.	Resturi mici de mâncare intră în stratul interior din partea de jos a vasului în timpul curățării.	Scoate vasul de pe unitatea principală. Scoate capacul vasului și blocul tăietor din vas. Răstoarnă vasul, aliniază orificiul mic din partea inferioară sub jet de apă și lasă apa să curgă în orificiul mic. Folosește apă caldă pentru a obține un rezultat de curățare mai bun. Ține mânerul vasului și scutură vasul timp de circa 15 secunde pentru a amesteca apa cu resturile acumulate. Golește apa prin orificiul mic. Repetă de câteva ori pașii enumerați mai sus până când resturile sunt curățate.

Specificații tehnice

- Voltaj/putere: consultă plăcuța de identificare de pe partea inferioară a aparatului
- Capacitatea maximă a apă a rezervorului de apă: 250 ml
- Capacitatea maximă a bolului: 1050 ml
- Temperatură de funcționare: de la 10 °C până la 40 °C
- Protecție: sistem de încălzire cu controlul temperaturii
- Nivel de zgomot: Lc= 89 dB[A]

Pozrite si obrázky na zložených stranách v prednej a zadnej časti tohto návodu na používanie.



Obsah

Dôležité!	200
Úvod	205
Opis zariadenia	205
Pred prvým použitím	206
Používanie zariadenia	206
Čas naparovania podľa surovín	214
Čistenie a odstraňovanie vodného kameňa	216
Pomôcky na uskladnenie	217
Recyklácia	217
Záruka a servis	218
Riešenie problémov	218
Technické špecifikácie	222

Dôležité!

Pred použitím zariadenia si pozorne prečítajte tento návod na použitie a odložte si ho pre prípad potreby v budúcnosti.

Nebezpečenstvo

- Hlavnú jednotku nikdy neponárajte do vody ani inej kvapaliny. Neoplachujte ju pod tečúcou vodou.

Varovanie

- Pred pripojením zariadenia skontrolujte, že sa napätie uvedené na zariadení zhoduje s napätím v danej sieti.
- Ak je poškodená zástrčka, sieťový kábel alebo samotné zariadenie, nepoužívajte ho. Poškodený sieťový kábel smie vymeniť jedine personál spoločnosti Philips, servisné stredisko autorizované spoločnosťou Philips alebo osoba s podobnou kvalifikáciou, aby nedošlo k nebezpečnej situácii.
- Toto zariadenie môžu používať osoby, ktoré majú obmedzené telesné, zmyslové alebo mentálne schopnosti alebo nemajú dostatok skúseností a znalostí, pokiaľ sú pod dozorom alebo im bolo vysvetlené bezpečné používanie tohto zariadenia a za predpokladu, že rozumejú príslušným rizikám.
- Deti sa nesmú hrať s týmto zariadením (ani s jeho príslušenstvom).
- Toto zariadenie nesmú používať deti. Zariadenie a jeho kábel uchovávajte mimo dosahu detí (vrátane príslušenstva).
- Deti nesmú toto zariadenie čistiť ani vykonávať jeho údržbu.
- Nedotýkajte sa čepelí, najmä keď je zariadenie zapojené do siete. Čepele sú mimoriadne ostré.
- Buďte opatrní pri manipulácii s ostrými čepeľami počas vyprázdňovania nádoby a čistenia.
- Ak sa čepele zaseknú, najskôr odpojte zariadenie zo siete, a potom uvoľnite suroviny, ktoré blokujú čepele.
- Počas naparovania alebo krátko po ňom je zariadenie horúce (najmä povrchy označené symbolom “”) a pri

dotyku môžu spôsobiť popáleniny. Nádobu na suroviny dvíhajte len za rúčku.

- Počas naparovania a po odstránení veka nádoby na suroviny z nej stúpa horúca para.
- Dajte si pozor na horúcu paru, ktorá stúpa z nádoby na vodu po odstránení veka.
- Po dokončení naparovacieho cyklu bude z vývodu pary na nádobe na vodu a otvoru na paru na nádobe na suroviny ešte nejaký čas vychádzať horúca para. Dávajte si pozor, ak beriete nádobu na suroviny z hlavnej jednotky.
- Pri nesprávnom použití zariadenia by mohla spod okrajov veka nádoby na vodu uniknúť horúca para. Aby ste tomuto problému zabránili alebo ho vyriešili, pozrite si kapitolu Riešenie problémov.
- Pri nalievaní horúcej tekutiny do nádoby na suroviny buďte mimoriadne opatrní, keďže táto tekutina môže striekať.
- Ak chcete pomocou tohto zariadenia zohriať alebo rozmraziť už rozmixované jedlo, dajte ho vždy do odkladacej nádoby.
- Zariadenie nepoužívajte na sekanie tvrdých alebo lepiacich sa surovín.
- Do zariadenia nikdy nedávajte bielidlo ani chemické sterilizačné roztoky.
- Na čistenie zariadenia nikdy nepoužívajte drôtenky, abrazívne čistiace prostriedky ani agresívne tekutiny ako benzín, acetón či alkohol.
- Medzi dvoma naparovacími cyklami vždy nechajte zariadenie aspoň na 10 minút vychladnúť.
- Pri mixovaní nechajte zariadenie vždy bežať v maximálne 30-sekundových intervaloch. Ak po 30 sekundách nie ste s mixovaním hotoví, pustením tlačidla proces prerušte a pokračujte až po niekoľkosekundovej prestávke. Ak začne byť hlavná jednotka horúca, nechajte ju pár minút vychladnúť a až potom pokračujte.

- Do nádoby na suroviny pri naparovaní nikdy nedávajte vodu ani inú tekutinu – vyhnete sa tak poškodeniu zariadenia.
- Pred zahrievaním jedla v mikrovlnke z odkladacej nádoby vždy zložte veko.

Výstraha

- Nikdy nepoužívajte príslušenstvo ani súčiastky od iných výrobcov ani príslušenstvo, ktoré spoločnosť Philips výslovne neodporučila. Ak takéto príslušenstvo alebo súčiastky použijete, záruka stráca platnosť.
- Zariadenie neukladajte na ani do blízkosti zapnutého alebo stále horúceho sporáka alebo variča.
- Vypnite zariadenie a vždy ho odpojte od zdroja napájania, keď ho nepoužívate, a pred každým skladaním, rozbieraním, výmenou príslušenstva, čistením alebo skôr, než sa dotknete častí zariadenia, ktoré sa počas používania pohybujú.
- Pred čistením zariadenie vždy odpojte zo siete a nechajte ho vychladnúť.
- Po každom naparovaní, zahrievaní či rozmrazovaní vždy otočte ovládací gombík do polohy vypnutia (**OFF**).
- Nádoby na suroviny ani žiadnu inú časť tohto zariadenia nikdy nepoužívajte v mikrovlnke (s výnimkou odkladacích nádob), keďže kovové časti rúčky nádoby na suroviny a nástavca s čepeľami nie sú na takéto použitie vhodné.
- Nádoby na suroviny ani žiadnu inú časť tohto zariadenia nikdy nepoužívajte v mikrovlnke (s výnimkou odkladacích nádob), keďže kovové časti rúčky nádoby na suroviny a nástavca s čepeľami nie sú na takéto použitie vhodné.
- Toto zariadenie je určené len na domáce použitie. V prípade, že zariadenie použijete nevhodným spôsobom, na profesionálne alebo na poloprofesionálne účely alebo ak ho používate v rozpore s pokynmi v tomto návode, záruka stratí platnosť a spoločnosť Philips nenesie žiadnu zodpovednosť za spôsobené škody.
- Zariadenie postavte na stabilný, vodorovný a hladký povrch. Zariadenie počas použitia produkuje horúcu

paru. Zabezpečte, aby malo okolo seba dostatok priestoru, aby nedošlo k poškodeniu skriniek či iných predmetov.

- Ak vám zariadenie spadne alebo sa nejako poškodí, nepoužívajte ho. Vezmite ho na opravu do servisného strediska autorizovaného spoločnosťou Philips.
- Funkciu naparovania používajte len vtedy, keď je nádoba na vodu naplnená vodou.
- Skontrolujte, či hladina voda v nádobe nepresahuje ukazovateľ s označením MAX na bočnej strane nádoby na vodu (250 ml) alebo indikáciu hladiny vody s označením MAX vo vnútri tejto nádoby.
- Kým položíte nádobu na suroviny na hlavnú jednotku, skontrolujte, že je veko nádoby na vodu správne zaistené.
- Pri naparovaní potravín si dajte pozor, aby ste nádobu na suroviny naplnili najviac po vrch plastovej časti nadstavca s čepeľami (obr. ②).
- Pri mixovaní tekutín môže tekutina siahať maximálne po ukazovateľ úrovne naplnenia s označením **MAX** v strede nádoby na suroviny (720 ml) (obr. ③).
- Počas prevádzky zariadenie nedvíhajte ani nepresúvajte.
- Nevkladajte žiadne objekty do vývodu pary na veku nádoby na vodu ani do prívodu pary na veku nádoby na suroviny.
- Nádobu na vodu nikdy nenapĺňajte počas naparovania – zo zariadenia by mohla uniknúť horúca voda a para.
- Kým otvoríte veko nádoby na suroviny, aby ste do nej pridali suroviny na rozmixovanie, presvedčte sa, či veko po naparovaní už vychladlo.
- Toto zaradenie nikdy nenapájajte prostredníctvom externého spínacieho zariadenia, napríklad časovača, ani ho nepripájajte do obvodu, ktorý sa pravidelne zapína a vypína.
- Vždy na chrbte ruky skontrolujte teplotu uvareného jedla, aby ste sa uistili, že je bezpečná pre dieťa.
- Vždy skontrolujte konzistenciu jedla pre vaše dieťa. Odporúčania, aké konzistencie jedál sú vhodné pre

jednotlivé vekové skupiny, nájdete v odborných radách pre odstavovanie dieťaťa, ktoré sa dodávajú s týmto zariadením, alebo sa poradte so svojim lekárom či poradcom.

- Na vyberanie jedla z nádoby na suroviny používajte výhradne dodanú stierku.
- Pravidelné odstraňovanie vodného kameňa chráni zariadenie pred poškodením.
- Odkladacia nádoba, ktorá sa dodáva s týmto zariadením neslúži ako pomôcka na kŕmenie detí. Nekŕmte deti priamo z odkladacej nádoby.
- Odkladaciu nádobu pred použitím dôkladne vyčistite a potom sterilizujte pomocou sterilizátora Philips Avent alebo ju vložte na 5 minút do vriacej vody. Zaistíte tým hygienu nádob. Ak na sterilizáciu odkladacej nádoby používate vriacu vodu, uistite sa, že je v hrnci dostatok vody a dajte pozor, aby odkladacia nádoba nebola príliš dlho v kontakte s hrncom, aby ste predišli jej deformácii teplom.
- Uistite sa, že množstvo jedla v odkladacej nádobe nepresahuje maximum vyznačené na bočnej strane nádoby, inak by potraviny mohli z nádoby pretekať.
- Ak zohrievate alebo rozmrazujete jedlo, skôr než vložíte odkladaciu nádobu do nádoby na suroviny, uistite sa, že je veko odkladacej nádoby pevne zatvorené, aby ste predišli pretekaniu pri jej vyberaní.
- Pri zohrievaní jedla v dodanej odkladacej nádobe v mikrovlnke na jedlo pôsobí lokalizovaná vysoká teplota, ktorá môže mať vplyv na jeho nutričné hodnoty. Zohriate jedlo vždy premiešajte, aby ste zabezpečili rovnomerné rozloženie tepla, a pred kŕmením teplotu jedla vždy skontrolujte.
- Ak používate kombinovanú mikrovlnku (s funkciou grilu), nepoužívajte na ohrievanie a rozmrazovanie jedla v odkladacej nádobe funkciu grilu. Ak sa práve dokončil proces grilovania, počkajte, kým sa mikrovlnka ochladí, a až potom do nej vložte odkladacie nádoby. Zostatkové teplo by totiž mohlo odkladacie nádoby poškodiť.

Bezpečnostné systémy

Pre bezpečné používanie je toto zariadenie vybavené zabudovaným bezpečnostným zámkom. Zariadenie funguje len vtedy, keď sú správne pripravené všetky jeho časti. Po správnom pripavení všetkých častí sa zabudovaný bezpečnostný zámok odomkne.

Zariadenie je tiež vybavené funkciou bezpečnostného vypnutia pri prehriatí. K prehriatiu môže dôjsť vtedy, keď je čas medzi dvoma naparovacími cyklami príliš krátky. Ak sa bezpečnostné vypnutie pri prehriatí aktivuje počas naparovacieho cyklu, otočte ovládací gombík späť do polohy vypnutia (**OFF**) a nechajte zariadenie niekoľko minút vychladnúť. Potom môžete zariadenie opäť použiť.

Elektromagnetické polia (EMF)

Tento spotrebič značky Philips vyhovuje všetkým príslušným normám a smerniciam týkajúcim sa vystavenia elektromagnetickým poliam.

Úvod

Blahoželáme vám ku kúpe a vítame vás medzi zákazníkmi spoločnosti Philips Avent! Aby ste mohli využiť všetky výhody podpory spoločnosti Philips Avent, zaregistrujte svoj výrobok na stránke www.philips.com/welcome.

Toto zariadenie na prípravu zdravého jedla pre deti pomáha všetkým rodičom pri príprave výživných jedál pre ich bábätká, pričom kombinuje funkcie naparovania a mixovania. Zariadenie na prípravu jedla pre deti môžete tiež použiť na rozmrazovanie alebo zohrievanie jedla.

Opis zariadenia

Prehľad výrobku (obr. ①)

- A** Výstupok veka
- B** Konektor na veku nádoby na suroviny
- C** Veko nádoby na suroviny
- D** Tesniaci krúžok
- E** Poistný kolík
- F** Sitko
- G** Nástavec s čepeľami
- H** Držiak nástavca s čepeľami
- I** Nádoba
- J** Veko zásobníka na vodu
- K** Označenia hladiny vody
- L** Indikácia maximálnej hladiny vody
- M** Nádoba na vodu (nesnímateľná)
- N** Varník
- O** Hlavná jednotka

- P** Ovládací regulátor
- Q** Tlačidlo mixovania
- R** Sieťový napájací kábel
- S** Zámok na nádobu na vodu

Prehľad ovládacích prvkov (obr. ①)

- T** Nastavenie rozmrazenia
- U** Nastavenie opakovaného ohrevu pre odkladaciu nádobu s objemom 240 ml
- V** Nastavenie opakovaného ohrevu pre odkladaciu nádobu s objemom 120 ml
- W** Kontrolné svetlo dusenia

Príslušenstvo (obr. ①)

- X** Odkladacia nádoba
- Y** Veko odkladacej nádoby
- Z** Stierka

Pred prvým použitím

- 1** Zo zariadenia odstráňte všetok baliaci materiál.
- 2** Pred prvým použitím všetky časti dôkladne vyčistite. Pozrite si kapitolu Čistenie a odstraňovanie vodného kameňa
- 3** Pred prvým použitím zariadenie odporúčame spustiť jeden naparovací cyklus s prázdnu nádobou na suroviny. Pozrite si kapitoly Napĺňanie nádoby na vodu a Naparovanie.

Používanie zariadenia



Výstraha

- Vždy na chrbte ruky skontrolujte teplotu uvareného jedla, aby ste sa uistili, že je bezpečná pre dieťa.

Toto zariadenie je určené na naparovanie čerstvých pevných surovín a ich mixovanie na konzistenciu podľa vášho výberu. Nápadly na chutné a výživné recepty nájdete v priloženej brožúrke s receptami. Zariadenie môžete tiež využiť na samostatné naparovanie alebo mixovanie. Informácie o samostatnom mixovaní nájdete v časti Mixovanie bez naparovania.

Toto zariadenie je tiež možné použiť na rozmrazovanie alebo zohrievanie už uvareného jedla uskladneného v špeciálne navrhnutých odkladacích nádobách. Na rozmrazovanie a zohrievanie rozmixovaného jedla vždy používajte odkladacie nádoby. Ak by ste jedlo rozmrazovali alebo zohrievali bez odkladacích nádob, jedlo by prepadávalo cez sitko do veka nádoby na suroviny.

Nádobu na suroviny s rozmixovaným jedlom nikdy nedávajte na hlavnú jednotku do naparovacej polohy.

Jednu dávku surových potravín nikdy nenaparujte dlhšie ako 30 minút alebo viac ako jeden raz.

Toto zariadenie NIE JE určené na nasledujúce účely:

- naparovanie zmrazených surových potravín,
- naparovanie už rozmixovaného jedla bez odkladacej nádoby,
- naparovanie jednej dávky potravín dlhšie ako 30 minút,
- varenie ryže a cestovín,
- mixovanie a následné naparovanie,
- zohrievanie tekutín, ako sú polievky, omáčky alebo voda,
- udržiavanie teploty jedla počas niekoľkých hodín,
- sekacie tvrdých surovín, napríklad kociek ľadu či cukru, alebo lepiacich sa surovín ako syry.

Plnenie zásobníka na vodu**Poznámka**

- Skontrolujte, či hladina vody v nádobe nepresahuje ukazovateľ s označením MAX na bočnej strane nádoby na vodu (250 ml) alebo indikáciu hladiny vody s označením MAX vo vnútri tejto nádoby.
- Odporúčame používať mäkkú alebo prečistenú vodu, keďže minerály vo vode z kohútika spôsobujú rýchlejšie usadzovanie vodného kameňa v nádobe na vodu.
- Do nádoby na vodu nikdy nedávajte iné tekutiny než vodu, s výnimkou materiálov využívaných na odstraňovanie vodného kameňa.

- 1 Veko nádoby na vodu otočte proti smeru hodinových ručičiek, čím nádobu otvoríte (obr. ④), potom doplňte vodu po potrebnú úroveň na základe označení hladiny, pričom sa riadte kapitolou Čas naparovania podľa surovín v používateľskej príručke alebo priloženej brožúrke s receptami (obr. ⑤).
- 2 Prikryte nádobu na vodu vekom a otočením v smere hodinových ručičiek veko bezpečne zaistíte na mieste (obr. ⑥).
 - ↳ Keď je veko nádoby na vodu správne zaistené, symbol ▲ na veku nádoby na vodu je zarovnaný so symbolom 🔒 na nádobe na vodu.

**Poznámka**

- Pred spustením zariadenia vždy skontrolujte, že je veko nádoby na vodu zaistené.

Naparovanie**Výstraha**

- Horúca para alebo horúca voda vám môžu popáliť prsty. Nedotýkajte sa a nikdy nenechajte deti, aby sa dotýkali akýchkoľvek horúcich častí zariadenia alebo pary vychádzajúcej z jeho hornej časti – hrozí nebezpečenstvo oparenia. (Obr. ⑦).

**Poznámka**

- Zmrznuté surové potraviny pred vložením do nádoby na naparovanie vždy rozmrazte. Kým tieto rozmrazené potraviny vložíte do nádoby, straste z nich prebytočnú vodu.
- Potraviny vždy vkladajte najviac po horný okraj plastovej časti nadstavca s čepeľami.
- Do nádoby na suroviny pri naparovaní nikdy nedávajte vodu ani inú tekutinu – vyhnete sa tak poškodeniu zariadenia.
- Zariadenie s naparovaním začne až vtedy, keď bude nádoba na suroviny správne zaistená na svojom mieste.
- Pred naparovaním skontrolujte, či je okolo veka nádoby na suroviny umiestnený tesniaci krúžok, a to tak, aby jeho plochá strana bola otočená smerom von.

- 1 Ak chcete odstrániť veko z nádoby na suroviny, potlačte výstupok veka proti smeru hodinových ručičiek (obr. ⑧).
- 2 Ak v nádobe na suroviny nie je vložený nástavec s čepeľami, nasuňte ho na držiak tohto nástavca (obr. ⑨).
- 3 Odporúčame pevné potraviny nakrájať na malé kúsky (kocky s maximálnou veľkosťou 1 cm).
- 4 Vložte suroviny do nádoby na suroviny (obr. ⑩).
- 5 Na veko nádoby na suroviny zatlačte sitko (obr. ⑪).
- 6 Položte veko nádoby na suroviny na nádobu na suroviny a otočením v smere hodinových ručičiek ho bezpečne zaistite (obr. ⑫).

**Poznámka**

- Nádoba na suroviny obsahuje drážky, ktoré umožňujú plynulo viesť poistné kolíky, až kým sa veko bezpečne nezaistí. Skontrolujte, že výstupok veka dosadne do rúčky nádoby na suroviny (obr. ⑬).

- 7 Ak ste ešte nenaplnili nádobu na vodu vodou na naparovanie, pozrite si kapitolu Napĺňanie nádoby na vodu a naplňte túto nádobu ešte predtým, ako na hlavnú jednotku umiestnite nádobu na suroviny.

**Poznámka**

- Kým položíte nádobu na suroviny na hlavnú jednotku, skontrolujte, že je veko nádoby na vodu správne zaistené.

- 8 Prevráťte nádobu na suroviny tak, aby sa jej veko nachádzalo na spodnej strane (obr. ⑭).
- 9 Zarovnajete konektor na veko nádoby na suroviny so zámkom na nádobe na vodu a položte nádobu na suroviny na hlavnú jednotku vekom smerom nadol (obr. ⑮). Zatlačením nádoby na suroviny smerom nadol ju pevne zaistíte na hlavnej jednotke a presvedčte sa, že sa rúčka nachádza na pravej strane.

- 10** Ak ovládací gombík nie je v polohe vypnutia (OFF), najprv ho otočte do tejto polohy.
- 11** Zariadenie pripojte do siete.
- 12** Otočením ovládacieho gombíka nastavte potrebný čas naparovania (obr. ⑯). Odporúčané časy naparovania nájdete v tabuľke v kapitole Suroviny a čas naparovania alebo v priloženej brožúrke s receptami.
- ↳ Kontrolné svetlo naparovania  sa rozsvieti na bielo, indikujúc, že prebieha naparovanie.
 - ↳ Po dokončení naparovacieho cyklu zariadenie pípne a kontrolné svetlo naparovania zhasne.
- 13** Otočte ovládací gombík naspäť do polohy vypnutia (OFF) (obr. ⑰). Počkajte 2 minúty alebo kým z vrchu zariadenia prestane stúpať para a potom odoberte nádobu na suroviny.



Výstraha

- Ak chcete začať s ďalším naparovacím cyklom, nechajte zariadenie na 10 minút vychladnúť a odstráňte zvyšnú vodu z nádoby na vodu. Potom túto nádobu opäť naplňte a začnite s novým cyklom naparovania.

- 14** Ak chcete suroviny pripravené na pare rozmixovať, pozrite si kapitolu Mixovanie po naparovaní.
- 15** Po dokončení naparovacieho cyklu môže v nádobe na vodu ostať nejaké voda. Je to bežný jav. Počkajte, kým zariadenie vychladne na izbovú teplotu a potom odstráňte všetku zvyšnú vodu z nádoby na vodu. Informácie o vyprázdňovaní a čistení nádoby na vodu nájdete v kapitole Čistenie a odstraňovanie vodného kameňa.





Mixovanie po naparovaní



Výstraha

- Po naparovacom cykle bude nádoba na suroviny a jej veko horúce. Preto nádobu na suroviny chytajte len za špeciálnu teplovzdornú rúčku. (Obr. ⑱).
- Pri používaní zariadenia vždy skontrolujte, že je veko nádoby na suroviny správne zatvorené a zaistené na mieste.
- Kým otvoríte veko nádoby na suroviny, aby ste do nej pridali ďalšie suroviny (Pri plnení pohára neprekročte horný okraj plastovej časti nadstavca s čepelami) alebo odstránili prebytočnú vodu z nádoby na suroviny, vždy sa presvedčte, že je veko už vychladnuté.
- Ak pridávate ďalšie tekutiny, nádobu na suroviny nikdy nedávajte do polohy naparovania, v ktorej by táto tekutina pretiekla cez sitko.

- 1** Keď je nádoba na suroviny v polohe naparovania, chyťte ju za rúčku a prevráťte ju (obr. ⑲). Potrate nádobou na suroviny, aby sa suroviny pripravené na pare posunuli do spodnej časti nádoby, kde sa nachádzajú mixovacie čepele.

- 2 Ak je to potrebné, odoberte veko nádoby na suroviny a pridajte ďalšie suroviny, ktoré chcete pomixovať (napr. vodu na pyr  alebo ďalšie uvaren  suroviny, ako ry u  i cestoviny). K m za nete s mixovan m, vr t te veko sp t na n dobu na suroviny.
- 3 Umiestnite n dobu na suroviny na hlavn  jednotku tak, aby bolo veko v hornej  asti, symbol  na n dobe na suroviny zarovnaj te so symbolom  na hlavnej jednotke a oto en m n doby na suroviny v smere hodinov ch ru i iek n dobu bezpe ne zaistite na hlavnej jednotke (obr. 20). Skontrolujte,  e sa r  ka nach dza na pravej strane.
 - ↳ Ak je n doba na suroviny spr vne zaisten  na hlavnej jednotke, symbol  na n dobe na suroviny bude zarovnan y so symbolom  na hlavnej jednotke.
- 4 Stla en m a podr zan m tla idla mixovania za nite s mixovan m, a  k m nebud  ma  mixované suroviny po adovan  konzistenciu (obr. 21).

**V staha**

- Pri mixovan i nechajte zariadenie v d y be ať v maxim lne 30-sekundov ch intervaloch. Ak po 30 sekund ch nie ste s mixovan m hotov i, pusten m tla idla proces preru te a pokračujte a  po niekoľkosekundovej prest vke. Ak za ne byť hlavn  jednotka hor ca, nechajte ju p r min t vychladn t a a  potom pokračujte.

- 5 Keď ste s mixovan m hotov i, uvoľnite tla idlo mixovania (obr. 22).
- 6 Zariadenie odpojte zo siete.
- 7 Vyberte nastavac s  epelami. Pri vyberan i nastavca s  epelami buďte opatrn i, m  e byť hor ci. Vyberte rozmixovan  jedlo z n doby na suroviny. V pr pade potreby pou ijte stierku dod van  s t mto zariaden m.

Mixovanie bez naparovania

Toto zariadenie je ur en  na nasleduj ce   ely:

- pr prava pyr  zo surov n pr praven ch na pare alebo uvaren ch,
- mixovanie tekut n a ovocia.

**V staha**

- Toto zariadenie nie je ur en  na sekacie tvrd ch surov n, napr klad kociek ľadu  i cukru, alebo lepiacich sa surov n ako syr.
- Ak prid vate do n doby na suroviny tekutiny, t to n dobu nikdy ned vajte do polohy naparovania, nakoľko by tekutina pretiekla cez sitko.





**Poznámka**

- Ak mixujete suroviny s tekutinami, dajte si pozor, aby ste nádobu na suroviny naplnili najviac po označenie **MAX** nachádzajúce sa na nádobe na suroviny.
- Potraviny vždy vkladajte najviac po horný okraj plastovej časti nastavca s čepelami.
- Nádobu na suroviny s rozmixovaným jedlom nikdy nedávajte na hlavnú jednotku do naparovacej polohy.
- Ak sa suroviny lepia na steny nádoby alebo ak sú aj po mixovaní stále príliš tuhé, pustite tlačidlo mixovania, odoberte nádobu na suroviny z hlavnej jednotky a uvoľnite suroviny pomocou stierky alebo pridajte tekutiny (napr. pitnú vodu), až kým nedosiahnete tú správnu konzistenciu vhodnú pre vek vášho dieťaťa. Ak do nádoby na suroviny pridávate tekutinu, naplňte ju maximálne po označenie **MAX** nachádzajúce sa na nádobe na suroviny.
- Kým začnete dieťa kŕmiť, presvedčte sa, že rozmixovaná detská strava má tú správnu konzistenciu. Odporúčania, aké konzistencie jedál sú vhodné pre jednotlivé vekové skupiny, nájdete v odborných radách pre odstavovanie dieťaťa, ktoré sa dodávajú s týmto zariadením, alebo sa poradte so svojim lekárom či poradcom.
- Do nádoby na suroviny nekladajte príliš veľa pevných surovín naraz. Suroviny spracúvajte postupne v menších dávkach, aby ste dosiahli jemnejšiu konzistenciu.

- 1 Nástavec s čepelami nasuňte na držiak nastavca s čepelami na nádobe na suroviny (obr. 9).
- 2 Kým vložíte pevné suroviny do nádoby na suroviny, nakrájajte ich na malé kúsky (kocky s maximálnou veľkosťou 1 cm).
- 3 Vložte suroviny do nádoby na suroviny (obr. 10).
- 4 Na veko nádoby na suroviny zatlačte sitko (obr. 11).
- 5 Položte veko na nádobu na suroviny a otočením v smere hodinových ručičiek ho bezpečne zaistite (obr. 12).

**Poznámka**

- Nádoba na suroviny obsahuje drážky, ktoré umožňujú plynulo viesť poistné kolíky, až kým sa veko bezpečne nezaistí. Skontrolujte, že výstupok veka dosadne do rúčky nádoby na suroviny (obr. 13).

- 6 Umiestnite nádobu na suroviny na hlavnú jednotku tak, aby bolo veko v hornej časti, symbol  na nádobe na suroviny zarovnajete so symbolom  na hlavnej jednotke a otočením nádoby na suroviny v smere hodinových ručičiek nádobu bezpečne zaistíte na hlavnej jednotke (obr. 20). Skontrolujte, že sa rúčka nachádza na pravej strane.
 - ↳ Ak je nádoba na suroviny správne zaistená na hlavnej jednotke, symbol  na nádobe na suroviny bude zarovnaný so symbolom  na hlavnej jednotke.
- 7 Stlačením a podržaním tlačidla mixovania začnite s mixovaním, až kým nie je jedlo dostatočne rozmixované (obr. 21).

**Výstraha**

- Pri mixovaní nechajte zariadenie vždy bežať v maximálne 30-sekundových intervaloch. Ak po 30 sekundách nie ste s mixovaním hotoví, pustením tlačidla proces prerušte a pokračujte až po niekoľkokosekundovej prestávke. Ak začne byť hlavná jednotka horúca, nechajte ju pár minút vychladnúť a až potom pokračujte.

- 8** Keď ste s mixovaním hotoví, uvoľnite tlačidlo mixovania (obr. 22).
- 9** Zariadenie odpojte zo siete.
- 10** Vyberte nastavec s čepeľami. Pri vyberaní nastavca s čepeľami buďte opatrní, môže byť horúci. Vyberte rozmixované jedlo z nádoby na suroviny. V prípade potreby použite stierku dodávanú s týmto zariadením.

Opätovné zohriatie

Súčasťou zariadenia je odkladacia nádoba s objemom 120 ml. Túto odkladaciu nádobu používajte pri zohrievaní detskej stravy, ktorú ste v zariadení pripravili predtým.

**Poznámka**

- Na niektorých trhoch sa dá samostatne dokúpiť balenie (SCF876) obsahujúce 2 odkladacie nádoby s objemom 120 ml a 240 ml.
- Pri zohrievaní už rozmixovaného jedla vždy používajte odkladaciu nádobu.
- Pred zohrievaním skontrolujte, či je okolo veka nádoby na suroviny umiestnený tesniaci krúžok, a to tak, aby jeho plochá strana bola otočená smerom von.

- 1** Do nádoby na vodu nalejte potrebné množstvo vody.
 - ↳ Ak používate odkladaciu nádobu s objemom 120 ml, nalejte do nádoby na vodu 160 ml vody (t. j. po označenie hladiny vody pre 10/15 min); ak používate odkladaciu nádobu s objemom 240 ml, nalejte vodu po ukazovateľ hladiny vody s označením MAX na bočnej strane nádoby na vodu alebo ukazovateľ hladiny vody s označením MAX vo vnútri tejto nádoby.
- 2** Prikyte nádobu na vodu vekom a otočením v smere hodinových ručičiek veko bezpečne zaistite na mieste (obr. 6).
 - ↳ Keď je veko nádoby na vodu správne zaistené, symbol ▲ na veku nádoby na vodu je zarovnaný so symbolom ♣ na nádobe na vodu.
- 3** Vyberte z nádoby na suroviny nástavec s čepeľami (obr. 23).
- 4** Prevráťte odkladaciu nádobu a umiestnite ju na držiak nastavca s čepeľami v nádobe na suroviny (obr. 24).
- 5** Položte veko nádoby na suroviny na túto nádobu a otočením v smere hodinových ručičiek ho bezpečne zaistite (obr. 25).



Poznámka

- Nádoba na suroviny obsahuje drážky, ktoré umožňujú plynulo viesť poistné kolíky, až kým sa veko bezpečne nezaistí. Skontrolujte, že výstupok veka dosadne do rúčky nádoby na suroviny (obr. 13).

- 6 Prevráťte nádobu na suroviny tak, aby sa jej veko nachádzalo na spodnej strane (obr. 26).
- 7 Zarovnajzte konektor na veku nádoby na suroviny so zámkom na nádobe na vodu a položte nádobu na suroviny na hlavnú jednotku vekom smerom nadol (obr. 27). Zatláčením nádoby na suroviny smerom nadol ju pevne zaistíte na hlavnej jednotke a presvedčte sa, že sa rúčka nachádza na pravej strane.

Poznámka

- Kým položíte nádobu na suroviny na hlavnú jednotku, skontrolujte, že je veko nádoby na vodu správne zaistené.



- 8 Ak ovládací gombík nie je v polohe vypnutia (OFF), najprv ho otočte do tejto polohy.
- 9 Zariadenie pripojte do siete.
- 10 Otočením ovládacieho gombíka vyberte čas zohrievania zodpovedajúci veľkosti odkladacej nádoby vlozenej do nádoby na suroviny (obr. 16).
 - ↳ Ak používate nádobu s objemom 120 ml, vyberte možnosť 15 minút (15 min); ak používate nádobu s objemom 240 ml, vyberte možnosť 25 minút (25 min).
 - ↳ Kontrolné svetlo naparovania  sa rozsvieti na bielo, indikujúc, že prebieha zohrievanie.
- 11 Po dokončení zohrievacieho cyklu zariadenie pípne a kontrolné svetlo naparovania  zhasne.
- 12 Otočte ovládací gombík späť do polohy vypnutia (OFF) (obr. 17). Počkajte 2 minúty alebo kým z vrchu zariadenia prestane stúpať para a potom odoberte nádobu na suroviny.
- 13 Otvorte veko nádoby na suroviny a pomocou háčika stierky vyberte odkladaciu nádobu (obr. 28).
- 14 Po dokončení zohrievacieho cyklu môže v nádobe na vodu ostať nejaké voda. Je to bežný jav. Počkajte, kým zariadenie vychladne na izbovú teplotu a potom odstráňte všetku zvyšnú vodu z nádoby na vodu. Informácie o vyprázdňovaní a čistení nádoby na vodu nájdete v kapitole Čistenie a odstraňovanie vodného kameňa.

Rozmrazovanie

Ak ste rozmixované jedlo zamrazili v špeciálnych odkladacích nádobách, môžete ho pomocou tohto zariadenia opatrne rozmraziť.

**Poznámka**

- Pri rozmrazovaní už rozmixovaného jedla vždy používajte odkladacie nádoby.
- Pred rozmrazovaním skontrolujte, či je okolo veka nádoby na suroviny umiestnený tesniaci krúžok, a to tak, aby jeho plochá strana bola otočená smerom von.

- 1 Naplňte nádobu na vodu tak, aby voda nepresahovala ukazovateľ hladiny vody s označením MAX na bočnej strane nádoby na vodu alebo ukazovateľ hladiny s označením MAX vo vnútri tejto nádoby.
- 2 Postupujte podľa krokov 2 až 8 v kapitole Zohrievanie.
- 3 Otočením ovládacieho gombíka vyberte možnosť 30 minút  (obr. 29).
↳ Kontrolné svetlo naparovania  sa rozsvieti na bielo, indikujúc, že prebieha rozmrazovanie.
- 4 Po dokončení rozmrazovacieho cyklu zariadenie pípne a kontrolné svetlo naparovania  zhasne.
- 5 Otočte ovládací gombík naspäť do polohy vypnutia (OFF) (obr. 17). Počkajte 2 minúty alebo kým z vrchu zariadenia prestane stúpať para a potom odoberte nádobu na suroviny.
- 6 Otvorte veko a pomocou háčika stierky vyberte odkladaciu nádobu (obr. 28).
- 7 Po dokončení rozmrazovacieho cyklu môže v nádobe na vodu ostať trochu vody. Je to bežný jav. Počkajte, kým zariadenie vychladne na izbovú teplotu a potom odstráňte všetku zvyšnú vodu z nádoby na vodu. Informácie o vyprázdňovaní a čistení nádoby na vodu nájdete v kapitole Čistenie a odstraňovanie vodného kameňa.

**Poznámka**

- Jednu porciu jedla rozmrazujte len raz.
- Po rozmrazení odporúčame spustiť ešte zohrievací cyklus, aby sa jedlo dostatočne zohrialo.

Čas naparovania podľa surovín

Druh jedla	Surovina	Približný čas naparovania (min)*	Hladina v nádobe na vodu (ml)
Ovocie	Jablko	15	160
	Pomaranč/ mandarínka	15	160
	Broskyňa	10	160
	Hruška	15	160
	Ananás	20	200
	Slivka	10	160

Druh jedla	Surovina	Približný čas naparovania (min)*	Hladina v nádobe na vodu (ml)
Zelenina	jahodová	15	160
	Špargľa	15	160
	Brokolica	15	160
	Mrkva	20	200
	Karfiol	15	160
	Zeler	15	160
	Baklažán	15	160
	Fenikel	15	160
	Zelená fazuľka	20	200
	Pór	15	160
	Cibuľa	15	160
	Hrášok	15	160
	Paprika	15	160
	Zemiak	20	200
	Tekvica	15	160
	Špenát	15	160
	Kvaka	15	160
	Sladká kukurica	15	160
	Sladký zemiak	15	160
	Rajčina	15	160
Vodnica	15	160	
Cukina	15	160	
Mäso	Kuracie, hovädzie, jahňacie, bravčové atď.	20	200
Ryby	Losos, hejk, morský jazyk, treska, pstruh atď.	15	160

* Časy naparovania sa môžu líšiť. Uvedené približné časy platia pre suroviny nakrájané na malé kocky s veľkosťou najviac 1 cm a celkovou hmotnosťou 250 g.

Čistenie a odstraňovanie vodného kameňa

Čistenie



Výstraha

- Po každom použití zariadenie očistite.
- Hlavnú jednotku nikdy neponárajte do vody. Hlavnú jednotku nikdy neoplachujte pod tečúcou vodou.
- Do zariadenia nikdy nedávajte bielidlo ani chemické sterilizačné roztoky.
- Na čistenie zariadenia nikdy nepoužívajte drôtenky, abrazívne čistiace prostriedky ani agresívne tekutiny ako benzín, acetón či alkohol.



Poznámka

- Všetky časti okrem hlavnej jednotky môžete čistiť aj v umývačke na riad.
- Ak pri čistení odstránite tesniaci krúžok z veka nádoby na suroviny, vždy ho potom vráťte naspäť a skontrolujte, či je jeho plochá strana otočená smerom von.

- 1 Odpojte zariadenie a vyberte nádobu na suroviny z hlavnej jednotky (obr. 30).
- 2 Ak chcete odstrániť veko z nádoby na suroviny, potlačte výstupok veka proti smeru hodinových ručičiek (obr. 8).
- 3 Uchopte vyčnievajúcu časť sitka, pričom najprv vytiahnite jednu stranu sitka a potom ho úplne vyberte z veka nádoby na suroviny (obr. 31).
- 4 Ak je to potrebné, pri čistení snímte tesniaci krúžok z veka nádoby na suroviny.
- 5 Vyberte nástavec s čepeľami (obr. 23).
- 6 Nástavec s čepeľami dôkladne očistite pod tečúcou vodou ihneď po použití. Nezabudnite tiež vypláchnuť vnútro trubice nástavca s čepeľami (obr. 32).



Výstraha

- S nástavcom s čepeľami manipulujte veľmi opatrne. Rezné hrany sú mimoriadne ostré.

- 7 Otočte veko nádoby na vodu proti smeru hodinových ručičiek a vyberte ho z nádoby (obr. 33).
- 8 Veko nádoby na vodu opláchnite pod tečúcou vodou.
- 9 Vylejte prebytočnú vodu z nádoby. V prípade potreby nalejte vodu do nádoby na vodu (obr. 5) a vypláchnite ju (obr. 34). Tento postup opakujte podľa potreby, až kým nebude nádoba na vodu čistá.
- 10 Všetky ostatné časti, ktoré prišli do kontaktu s jedlom, vyčistite ihneď po použití teplou vodou s čistiacim prostriedkom.
- 11 Vysušte hlavnú jednotku a všetky umyté časti.

Odstraňovanie vodného kameňa z nádoby na vodu

Na dosiahnutie optimálneho výkonu odporúčame zo zariadenia odstraňovať vodný kameň každé 4 týždne. Aby ste obmedzili usadzovanie vodného kameňa, odporúčame pri naparovaní, zohrievaní a rozmrazovaní používať mäkkú alebo prečistenú vodu.

Pri odstraňovaní vodného kameňa zo zariadenia postupujte podľa nižšie uvedených pokynov.

- 1** Uistite sa, že je zariadenie vypnuté.
- 2** Na odstránenie vodného kameňa z nádoby na vodu zmiešajte 80 ml bieleho vínneho octu (6 % kyselina octová) s 80 ml vody alebo použite kyselinu citrónovú s teplou vodou.
- 3** Nalejte tento roztok do ohrievača v nádobe na vodu.
- 4** Prikryte nádobu na vodu vekom a otočením v smere hodinových ručičiek ho bezpečne zaistite na mieste.
- 5** Roztok nechajte pôsobiť 6 hodín/celú noc alebo kým sa vodný kameň nerozpustí.
- 6** Použitý roztok vylejte z nádoby na vodu (obr. 34).
- 7** Ak sa usadený vodný kameň nerozpustil úplne, cyklus na odstránenie vodného kameňa zopakujte ešte raz na základe krokov 1 až 6 v tejto kapitole.
- 8** Do nádoby na vodu vlejte trocha vody (obr. 5) a vypláchnite ju (obr. 34). Tento postup opakujte podľa potreby, až kým nebude nádoba na vodu čistá.
- 9** Nádobu na vodu dôkladne opláchnite pod tečúcou vodou.
- 10** Kým začnete zariadenie opäť používať na prípravu jedla, naplňte nádobu na vodu 200 ml vody a spustíte 20-minútový naparovací cyklus s prázdnu nádobou na suroviny.

Pomôcky na uskladnenie

- 1** Pred odložením zariadenia vyprázdňte nádobu na vodu (obr. 34).
- 2** Pred odložením zariadenia sa uistite, že sú všetky jeho časti čisté a suché (pozrite si kapitolu Čistenie a odstraňovanie vodného kameňa).
- 3** Zariadenie uložte tak, aby nástavec s čepelou zostal vložený v nádobe na suroviny, aby sa predišlo jeho poškodeniu.
- 4** Pri ukladaní zariadenia vždy skontrolujte, či sú veká nádob na vodu a potraviny správne zaistené na mieste.

Recyklácia



Tento symbol znamená, že tento výrobok sa nesmie likvidovať s bežným komunálnym odpadom (smernica 2012/19/EÚ).

Postupujte podľa predpisov platných vo vašej krajine pre separovaný zber elektrických a elektronických výrobkov. Správna likvidácia pomáha zabrániť negatívnym dopadom na životné prostredie a ľudské zdravie.

Záruka a servis

Ak potrebujete viac informácií alebo poradiť s problémom, navštívte webovú lokalitu spoločnosti Philips na adrese www.philips.com/avent alebo sa obráťte na stredisko starostlivosti o zákazníkov spoločnosti Philips vo vašej krajine (podrobnejšie informácie nájdete v priloženom medzinárodnom záručnom liste). Ak sa vo vašej krajine toto stredisko nenachádza, obráťte sa na miestneho predajcu výrobkov Philips.

Riešenie problémov

Táto kapitola uvádza najbežnejšie problémy, s ktorými by ste sa pri používaní spotrebiča mohli stretnúť. Ak na základe nižšie uvedených pokynov nedokážete problém vyriešiť, obráťte sa na stredisko služieb zákazníkom vo vašej krajine.

Problém	Možná príčina	Riešenie
Zariadenie nefunguje.	Zariadenie je vybavené bezpečnostnou poistkou. Zariadenie bude fungovať len vtedy, ak sú všetky jeho časti správne pripojené k hlavnej jednotke.	Zostavte správne všetky časti. Kým začnete s napaňovaním, je potrebné umiestniť nádobu na suroviny vertikálne na hlavnú jednotku tak, aby bolo veko nádoby naspodku; kým začnete s mixovaním, umiestnite nádobu na suroviny na hlavnú jednotku vekom nahor a veko zaistíte otočením v smere hodinových ručičiek.
Kontrolné svetlo napaňovania  sa nerozsvieti.	Zariadenie nie je pripojené k zdroju napájania. Nádobu na suroviny nie je správne umiestnená na hlavnej jednotke.	Zapojte zástrčku do zásuvky. Umiestnite nádobu na suroviny správne, vekom smerom nadol.
	Začali ste s druhým napaňovacím cyklom hneď po dokončení predchádzajúceho cyklu. Po dokončení predchádzajúceho napaňovacieho cyklu ste ovládací gombík neotočili do polohy vypnutia (OFF).	Kým začnete s druhým napaňovacím cyklom, vypnite zariadenie a nechajte ho na 10 minút vychladnúť. Ovládací gombík najprv otočte do polohy vypnutia (OFF), až potom ho otočte znova a vyberte čas prípravy.

Problém	Možná příčina	Riešenie
Nádoba na vodu počas niekoľkých prvých použití zapácha.	Nádobu na vodu ste pred prvým použitím neopláchli.	Nádobu na vodu vyčistite podľa krokov v kapitole Čistenie a odstraňovanie vodného kameňa a potom dokončíte naparovací cyklus s prázdnu nádobou na suroviny.
Zariadenie nevytvára paru.	Do nádoby na vodu ste nedali vodu. V nádobe na vodu je príliš veľká vrstva vodného kameňa.	Zariadenie vypnite a odpojte a potom nalejte vodu do nádoby na vodu. Odstráňte vodný kameň z nádoby na vodu. Pozrite si časť Odstraňovanie vodného kameňa v kapitole Čistenie a odstraňovanie vodného kameňa.
Z nádoby na vodu uniká para.	Veko nádoby na vodu nie je správne zatvorené.	Zatvorte správne veko nádoby na vodu. Skontrolujte, či je symbol ▲ na veku nádoby na vodu zarovnaný so symbolom 🔒 na nádobe na vodu.
	Nádoba na suroviny nie je správne nasadená na hlavnej jednotke.	Nasadte správne nádobu na suroviny na hlavnú jednotku.
	Vývod pary na veku nádoby na vodu je zablokovaný v dôsledku znečistenia alebo usadzovania vodného kameňa.	Vyčistite vývod pary na veku nádoby na vodu.
	Prívod pary na veku nádoby na suroviny je zablokovaný v dôsledku znečistenia.	Vyčistite prívod pary na veku nádoby na suroviny.
Suroviny nie sú úplne uvarené.	Kúsky v nádobe na suroviny sú príliš veľké.	Nakrájajte jedlo na menšie kúsky (kocky s veľkosťou najviac 1 cm).
	V nádobe na suroviny je príliš veľa jedla.	Dajte do nádoby na suroviny menej jedla.
	V nádobe na vodu je príliš veľa alebo príliš málo vody.	Dajte do nádoby primerané množstvo vody podľa dĺžky naparovania. Pozrite sa do brožúrky s receptami alebo tabuľky v kapitole Čas naparovania podľa surovín, kde nájdete uvedené správne objemy vody podľa dĺžky naparovania a jednotlivých surovín alebo receptu, ktorý chcete pripraviť.

Problém	Možná příčina	Riešenie
	Čas prípravy jedla je príliš krátky.	Vyberte dlhší čas naparovania (najviac 30 minút).
	Nádoba na suroviny nie je správne umiestnená na hlavnej jednotke.	Umiestnite nádobu na suroviny správne, vekom smerom nadol.
	V nádobe na vodu je príliš veľká vrstva vodného kameňa.	Odstráňte vodný kameň z nádoby na vodu. Pozrite si časť Odstraňovanie vodného kameňa v kapitole Čistenie a odstraňovanie vodného kameňa.
Veko nádoby na suroviny preteká.	V nádobe na suroviny je príliš veľa jedla.	Zariadenie vypnite a spracujte menšie množstvo.
	Veko na nádobe na suroviny nie je správne pripevnené.	Položte veko nádoby na suroviny na nádobu na suroviny a otočením v smere hodinových ručičiek veko bezpečne zaistíte.
	Chýba tesniaci krúžok na veku nádoby na suroviny alebo nie je správne nasadený.	Skontrolujte, či je tesniaci krúžok na veku nádoby na suroviny správne nasadený a či jeho plochá strana natočená smerom von.
Nefunguje funkcia mixovania.	V nádobe na suroviny je príliš veľa jedla.	Zariadenie vypnite a spracujte menšie množstvo. Surové potraviny v nádobe na suroviny nesmú presahovať vrch nástavca s čepeľami.
	Nádoba na suroviny nie je správne umiestnená na hlavnej jednotke.	Umiestnite nádobu na suroviny na hlavnú jednotku tak, aby bolo veko v hornej časti, symbol  na nádobe na suroviny zarovnajte so symbolom  na hlavnej jednotke a otočením nádoby na suroviny v smere hodinových ručičiek nádobu bezpečne zaistíte v hlavnej jednotke.
	Veko na nádobe na suroviny nie je správne pripevnené.	Položte veko nádoby na suroviny na nádobu na suroviny a otočením v smere hodinových ručičiek veko bezpečne zaistíte.
	Používate zariadenie na mixovanie lepiacich sa potravín, napr. syra.	Pozrite si brožúrku s receptami a používajte len suroviny vhodné na mixovanie.
	Používali ste funkciu mixéra bez prestávky dlhšie ako 30 sekúnd.	Prestaňte mixovať, nechajte zariadenie na niekoľko sekúnd vychladnúť a potom v mixovaní pokračujte.

Problém	Možná příčina	Riešenie
Zariadenie je veľmi hlučné, nepríjemne zapácha, je horúce na dotyk, dymí sa z neho atď.	V nádobe na suroviny je príliš veľa jedla.	Zariadenie vypnite a spracujte menšie množstvo.
	Používate funkciu mixovania príliš dlho.	Pri mixovaní nechajte zariadenie vždy bežať bez prestávky v maximálne 30-sekundových intervaloch.
Zariadenie je počas mixovania veľmi hlučné a vibruje.	Sitko nie je pripevnené k veku nádoby na suroviny.	Skontrolujte, že je sitko pripevnené k nádobe na suroviny.
Teplota rozmrazovaného jedla je stále nízka.	V odkladacej nádobe je príliš veľa jedla.	Uistite sa, že množstvo jedla v odkladacej nádobe nepresahuje maximum vyznačené na bočnej strane nádoby.
	Jedlo v odkladacej nádobe je príliš husté.	Nechajte zariadenie 10 minút vychladnúť a pokračujte v rozmrazovaní.
Počas zohrievania/ rozmrazovania odkladacia nádoba preteká.	Veko odkladacej nádoby nie je správne zatvorené.	Kým vložíte odkladaciu nádobu do nádoby na suroviny, presvedčte sa, že je jej veko správne zatvorené.
Voda, ktorú vylievate z nádoby na vodu alebo voda, ktorá sa dostáva do nádoby na suroviny počas naparovania, má zvláštnu farbu, prípadne voda v nádobe na vodu nepríjemne zapácha.	Do nádoby na vodu sa počas používania dostali čiastočky jedla.	Nádobu na vodu vyčistíte podľa pokynov uvedených v kapitole Čistenie a odstraňovanie vodného kameňa. Pri používaní zariadenia sa prísne riadte týmito pokynmi. Dbajte na to, aby ste nádobu na vodu nepreplnili vodou (max. 250 ml) a nádobu na suroviny jedlom (Pri plnení pohára neprekročte horný okraj plastovej časti nadstavca s čepelami). Nenaparujte jednotlivé suroviny dlhšie než 30 minút alebo ak chcete v ich naparovaní pokračovať, nalejte vodu do nádoby na suroviny. Keď pridáte do nádoby na suroviny tekutiny, túto nádobu nikdy nedávajte do polohy naparovania, pri ktorej je veko tejto nádoby naspodku.
V nádobe na vodu, na veku nádoby na vodu, veku nádoby na surovinu a na sitku sú biele škvrny.	Na týchto miestach je usadený vodný kameň.	Je to bežný jav. Pravidelne odstraňujte vodný kameň. Veko nádoby na vodu, veko nádoby na suroviny a sitko očistite vlhkou handričkou. Odstráňte vodný kameň z nádoby na vodu. Pozrite si časť Odstraňovanie vodného kameňa v kapitole Čistenie a odstraňovanie vodného kameňa.

Problém	Možná príčina	Riešenie
Povrchy, ktoré sú v kontakte s potravinami, sú zafarbené.	Farbivá v jedlách môžu zafarbiť tie časti, ktoré dochádzajú do kontaktu s jedlom.	Je to bežný jav. Všetky tieto časti môžete naďalej bezpečne používať bez toho, aby to nejakovo ovplyvnilo varené jedlá.
Počas naparovania, zohrievania alebo rozmrazovania zariadenie 5-krát pipne a kontrolné svetlo naparovania bliká.	Nádoba na suroviny je v nesprávnej polohe alebo bola vybratá z hlavnej jednotky počas prípravy jedla.	Otočte ovládací gombík do polohy vypnutia (OFF), skontrolujte množstvo vody v nádobe na vodu, správne umiestnite nádobu na suroviny na hlavnú jednotku, znova nastavte čas prípravy a zariadenie spustíte znova.
	V nádobe na vodu nie je dostatok vody vzhľadom na vybratý čas prípravy.	Otočte ovládací gombík do polohy vypnutia (OFF) a doplňte dostatočné množstvo vody vzhľadom na vybratý čas prípravy.
	V nádobe na vodu je príliš veľká vrstva vodného kameňa.	Odstráňte vodný kameň z nádoby na vodu. Pozrite si časť Odstraňovanie vodného kameňa v kapitole Čistenie a odstraňovanie vodného kameňa.
Vo vnútornej vrstve v spodnej časti nádoby sa nachádzajú zvyšky jedla.	Malé zvyšky jedla sa počas čistenia dostávajú do vnútornej vrstvy v spodnej časti nádoby.	<p>Vyberte nádobu z hlavnej jednotky. Zložte veko nádoby a vyberte z nej nadstavec s čepeľami.</p> <p>Preklopte nádobu, dajte malý otvor na spodnej strane pod vodovodný kohútik a napušte doň vodu. Ak chcete dosiahnuť lepšie výsledky pri čistení, použite teplú vodu.</p> <p>Uchopte nádobu za rúčku a traste ňou po dobu asi 15 sekúnd, aby sa voda premiešala s nahromadenými zvyškami jedla.</p> <p>Vylejte vodu cez malý otvor.</p> <p>Predchádzajúce kroky zopakujte niekoľkokrát, až kým neodstránite zvyšky jedla.</p>

Technické špecifikácie

- Napätie/výkon: pozrite typový štítok naspodku zariadenia
- Maximálny objem vody v nádobe na vodu: 250 ml
- Maximálny objem nádoby na suroviny: 1 050 ml
- Prevádzková teplota: 10 °C až 40 °C
- Ochrana: teplotne ovládaný ohrevný systém

Дивіться зображення на складених сторінках на початку і в кінці посібника користувача.



Зміст

Важлива інформація	224
Вступ	229
Загальний опис	229
Перед першим використанням	230
Застосування пристрою	230
Продукти та час обробки парою	237
Чищення і видалення накипу	238
Зберігання	240
Утилізація	240
Гарантія та обслуговування	240
Усунення несправностей	240
Технічні характеристики	244

Важлива інформація

Перед тим як використовувати пристрій, уважно прочитайте цей посібник користувача і зберігайте його для майбутньої довідки.

Небезпечно

- У жодному разі не занурюйте головний блок у воду чи іншу рідину. Не мийте його під краном.

Попередження

- Перед тим як під'єднувати пристрій до електромережі, перевірте, чи збігається напруга, вказана на пристрої, з напругою у мережі.
- Не використовуйте пристрій, якщо штекер, шнур живлення чи сам пристрій пошкоджено. Якщо шнур живлення пошкоджено, для уникнення небезпеки його необхідно замінити, звернувшись до сервісного центру, уповноваженого Philips, або фахівців із належною кваліфікацією.
- Цим пристроєм можуть користуватися особи із послабленими фізичними відчуттями або розумовими здібностями, чи без належного досвіду та знань, за умови, що користування відбувається під наглядом, їм було проведено інструктаж щодо безпечного користування пристроєм та їх було повідомлено про можливі ризики.
- Не дозволяйте дітям бавитися пристроєм (включаючи аксесуари).
- Цим пристроєм не можна користуватися дітям. Тримайте пристрій і шнур подалі від дітей (включаючи аксесуари).
- Не дозволяйте дітям виконувати чищення та догляд.
- Не торкайтеся ножів, особливо коли пристрій під'єднано до мережі. Вони дуже гострі.
- Будьте обережні під час роботи з гострими ножами, спорожнення чаші, а також під час чищення.
- Якщо до ножів прилипають продукти, від'єднайте пристрій від електромережі та видаліть продукти, які прилипли до ножів.
- Під час або відразу після обробки парою пристрій нагрівається (особливо поверхні із цим символом “”), що може спричинити опіки. Піднімайте глек лише за ручку.

- Гаряча пара виходить із глека під час обробки парою, а також коли Ви знімаєте кришку.
- Не забувайте про гарячу пару, що виходить із резервуара для води, коли відкриваєте його кришку.
- Після обробки парою гаряча пара ще деякий час продовжуватиме виходити із парового отвору на кришці резервуара для води та отвору для пари на глеку. Будьте обережні, коли знімаєте глек із головного блока.
- Якщо пристрій використовувати неналежним чином, гаряча пара може виходити з країв кришки резервуара для води. Щоб запобігти цій проблемі або вирішити її, читайте розділ "Усунення несправностей".
- Будьте особливо обережні, коли наливаєте гарячу рідину у глек, оскільки вона може розбризкатися.
- Кладіть раніше приготовану їжу в ємність для зберігання, якщо Ви хочете підігріти або розморозити її за допомогою цього пристрою.
- Не використовуйте цей пристрій для подрібнення твердих та липких продуктів.
- У жодному разі не кладіть у пристрій відбілювачів або хімічних розчинів для стерилізації/таблеток.
- У жодному разі не використовуйте для чищення пристрою жорстких губок, абразивних засобів чищення чи агресивних рідин, таких як бензин, ацетон чи спирт.
- Перед повторною обробкою парою дайте пристроєві охолонути протягом 10 хвилин після завершення одного циклу обробки парою.
- Не змішуйте пристроєм довше 30 секунд. Якщо продукти недостатньо змішалися за 30 секунд, відпустіть кнопку, щоб зупинити змішування, і перед тим як продовжувати, зачекайте кілька секунд. Якщо головний блок нагріється, дайте йому охолонути кілька хвилин перед тим, як продовжувати.
- Ніколи не наливайте воду або будь-яку іншу рідину у глек для обробки парою, щоб не пошкодити пристрій.
- Знімайте кришку ємності для зберігання перед тим, як ставити ємність у мікрохвильову піч для підігрівання їжі.

Увага!

- Не використовуйте приладдя чи деталі інших виробників, за винятком тих, які рекомендує компанія Philips. Використання такого приладдя чи деталей призведе до втрати гарантії.
- Не ставте пристрій на або біля увімкненої чи ще гарячої пічки або кухонної плити.
- Завжди вимикайте пристрій та від'єднуйте його від мережі, якщо залишаєте без нагляду та перед тим, як збирати, розбирати, замінити приладдя, чистити пристрій або наближатися до частин, які рухаються під час використання.
- Перед тим, як чистити пристрій, завжди від'єднуйте його від мережі і дайте охолонути.
- Повертайте регулятор у положення вимкнення (**OFF**) щоразу після обробки парюю, розігрівання або розморожування.
- Ніколи не ставте глек або будь-які інші частини пристрою (крім ємностей для зберігання) у мікрохвильову піч, оскільки металеві частини ручки глека і ріжучого блока не призначені для такого використання.
- Ніколи не стерилізуйте глек або будь-які інші частини пристрою (крім ємностей для зберігання) у стерилізаторі або мікрохвильовій печі, оскільки металеві частини ручки глека і ріжучого блока не призначені для такого використання.
- Цей пристрій призначений виключно для побутового використання. Якщо пристрій використовується неналежно, у професійних чи напівпрофесійних цілях або іншим чином всупереч цій інструкції, гарантія втрачає чинність, а компанія Philips не несе відповідальності за заподіяну шкоду.
- Поставте пристрій на стійку, горизонтальну і рівну поверхню. Під час використання із пристрою виходить гаряча пара. Слідкуйте, щоб навколо нього було достатньо вільного місця для запобігання пошкодженню шаф або інших предметів.
- Не використовуйте пошкоджені пристрій чи пристрій, який упав. З питанням ремонту зверніться до сервісного центру, уповноваженого Philips.
- У жодному разі не використовуйте функцію обробки парюю за відсутності у резервуарі води.

- Слідкуйте, щоб вода у резервуарі не перевищувала позначки рівня води MAX збоку на резервуарі для води (250 мл) або позначки рівня води MAX у резервуарі для води.
- Перш ніж встановлювати глек на головний блок, перевірте, чи правильно зафіксовано кришку резервуара для води.
- У разі обробки парою не наповнюйте чашу продуктами вище верху пластикової частини ріжучого блока (мал. ②).
- Змішуючи рідини, не наповнюйте глек вище рівня наповнення **MAX** (720 мл) (мал. ③).
- Не піднімайте і не переносьте пристрій, коли він працює.
- Не вставляйте жодних предметів у паровий отвір на кришці резервуара для води або паровий отвір на кришці глека.
- Не доливайте нічого в резервуар для води під час обробки парою. Із пристрою може вийти гаряча пара або вода.
- Після обробки парою кришка глека має охолонути, після чого її можна відкривати і додавати продукти для змішування.
- У жодному разі не вмикайте цей пристрій через зовнішній перемикаючий пристрій (наприклад, таймер) та не під'єднуйте його до контуру, який часто вмикається та вимикається.
- Завжди перевіряйте температуру приготованої їжі, приклавши її до зовнішньої сторони долоні, щоб перевірити, чи вона безпечна для дитини.
- Завжди перевіряйте консистенцію дитячої їжі. Для отримання рекомендацій щодо відповідної консистенції їжі для різного віку читайте поради стосовно догодовування від професіоналів, що додаються до цього пристрою, або зверніться до лікаря чи консультанта.
- Виймайте їжу з глека лише за допомогою лопатки, що додається.
- Регулярне видалення накипу запобігає пошкодженню пристрою.
- Ємність для зберігання, що додається до цього пристрою, не є приладдям для годування дітей. Не годуйте дітей безпосередньо з ємності для зберігання.

- Перш ніж використовувати ємність для зберігання, добре помийте її, а потім простерилізуйте у стерилізаторі Philips Avent або покладіть у киплячу воду на 5 хвилин. Робіть це з міркувань гігієни. У разі стерилізації ємності для зберігання у киплячій воді слідкуйте, щоб у контейнері було достатньо води, а також щоб ємність не контактувала з контейнером надто довго для запобігання тепловій деформації.
- Слідкуйте, щоб кількість їжі в ємності для зберігання не перевищувала позначки **MAX** збоку на ємності, інакше ємність може протікати.
- Підігрівуючи або розморожуючи їжу, перевіряйте, чи щільно закрито кришку ємності для зберігання, перед тим як ставити її у глек. Інакше з ємності може витікати їжа, коли її вийняти з глека.
- Підігрівання їжі в ємності для зберігання із комплекту в мікрохвильовій печі може спричинити нагрівання до високої температури і може позначитися на харчовій цінності. Перемішуйте підігріту їжу для рівномірного розподілу тепла та перевіряйте її температуру перед подачею на стіл.
- У разі використання комбінованої мікрохвильової печі (з функцією грилю) не вибирайте функцію грилю, щоб підігріти або розморозити їжу в ємностях для зберігання. Якщо Ви щойно завершили приготування на грилі, дочекайтеся охолодження мікрохвильової печі, а потім ставте в піч ємності для зберігання, оскільки надлишок тепла може пошкодити їх.

Системи безпеки

Для безпеки під час використання цей пристрій обладнано вбудованою системою запобіжного блокування. Цей пристрій працюватиме лише тоді, коли всі частини буде правильно зібрано. Належне збирання усіх частин вимкне вбудовану систему запобіжного блокування.

Цей пристрій також обладнано системою безпечного вимкнення в разі перегрівання. Перегрівання може статися, якщо час між двома циклами обробки парою занадто короткий. Якщо система безпечного вимкнення в разі перегрівання пристрою вмикається під час обробки парою, поверніть регулятор назад у положення вимкнення (**OFF**) і дайте пристрою охолонути протягом кількох хвилин. Після цього пристрій можна використовувати знову.

Електромагнітні поля (ЕМП)

Цей пристрій Philips відповідає усім чинним стандартам та правовим нормам, що стосуються впливу електромагнітних полів.

Вступ

Вітаємо Вас із покупкою та ласкаво просимо до клубу Philips Avent! Щоб уповні скористатися підтримкою, яку пропонує Philips Avent, зареєструйте свій виріб на веб-сайті www.philips.com/welcome.

Цей пристрій для приготування здорової дитячої їжі "4-в-1" допомагає усім батькам готувати поживну їжу для малюків за допомогою функцій обробки парою та змішування. Пристрій для приготування дитячої їжі можна також використовувати для розморожування та підігрівання дитячої їжі.

Загальний опис

Огляд виробу (мал. ①)

- A** Вушко кришки
- B** З'єднувач на кришці глека
- C** Кришка глека
- D** Ущільнююче кільце
- E** Фіксатор
- F** Сито
- G** Ріжучий блок
- H** Тримач ріжучого блока
- I** Глек
- J** Кришка резервуара для води
- K** Позначки рівня води
- L** Позначка рівня води MAX
- M** Резервуар для води (не знімається)
- N** Бойлер
- O** Головний блок
- P** Регулятор
- Q** Кнопка змішування
- R** Кабель живлення
- S** Область фіксації на резервуарі для води

Огляд елементів керування (мал. ①)

- T** Налаштування розморожування
- U** Налаштування розігрівання для ємності для зберігання на 240 мл
- V** Налаштування розігрівання для ємності для зберігання на 120 мл
- W** Індикатор обробки парою

Аксесуари (мал. ①)

- X** Ємність для зберігання
- Y** Кришка ємності для зберігання
- Z** Лопатка

Перед першим використанням

- 1** Зніміть із пристрою весь пакувальний матеріал.
- 2** Перед першим використанням добре помийте всі частини. Читайте розділ "Чищення і видалення накипу".
- 3** Перед першим використанням пристрою рекомендується запустити один цикл обробки парою з порожнім глеком. Читайте розділи "Наповнення резервуара для води" та "Обробка парою".

Застосування пристрою



Увага!

- Завжди перевіряйте температуру приготованої їжі, приклавши її до зовнішньої сторони долоні, щоб перевірити, чи вона безпечна для дитини.

Цей пристрій призначено для обробки парою свіжих, твердих продуктів та змішування їх до потрібної консистенції. Деякі смачні та поживні рецепти можна знайти у книзі рецептів, що додається. Пристрій можна також використовувати лише для обробки парою або лише для змішування. У разі використання пристрою лише для змішування читайте розділ "Подрібнення без обробки парою".

Цей пристрій можна також використовувати для розморожування або підігрівання готової їжі, яка зберігається у спеціальних ємностях для зберігання. Використовуйте ці ємності для зберігання для розморожування або підігрівання подрібненої їжі. У разі розморожування або підігрівання без використання ємностей для зберігання їжа впаде через сито у кришці глека. У жодному разі не кладіть глек зі змішаною їжею у положення обробки парою на головний блок.

У жодному разі не обробляйте парою одну і ту саму порцію сирих продуктів понад 30 хвилин або більше одного разу.

Цей пристрій НЕ призначено для поданих далі цілей.

- Обробка парою заморожених сирих продуктів
- Обробки парою раніше подрібненої їжі без ємності для зберігання
- Обробка одних і тих самих інгредієнтів довше, ніж 30 хвилин
- Приготування рису і макаронних виробів
- Спочатку змішування, а потім обробка парою
- Підігрівання або повторне підігрівання рідин, таких як суп, соуси або вода
- Підтримання їжі теплою протягом кількох годин
- Нарізання твердих продуктів, таких як кубики льоду та кубики цукру, або липких продуктів, наприклад сиру

Наповнення резервуара для води

Примітка

- Слідкуйте, щоб вода у резервуарі не перевищувала позначки рівня води MAX збоку на резервуарі для води (250 мл) або позначки рівня води MAX у резервуарі для води.
- Рекомендується використовувати м'яку або очищену воду, оскільки мінерали в мінеральній воді або воді з-під крана можуть спричинити швидше утворення накипу всередині резервуара для води.
- Не наливайте в резервуар для води інших рідин, ніж вода (за винятком засобів для видалення накипу).

- 1 Поверніть кришку резервуара для води проти годинникової стрілки, щоб відкрити резервуар для води (мал. ④), після чого відповідно до позначок рівня води на резервуарі для води налейте воду до потрібного рівня згідно з розділом "Продукти та час обробки парю" в посібнику користувача або у книзі рецептів, що додається (мал. ⑤).
- 2 Встановіть кришку резервуара для води на резервуар та поверніть її за годинниковою стрілкою для належної фіксації (мал. ⑥).
 - ↳ Коли кришку резервуара для води буде зафіксовано правильно, піктограма ▲ на кришці резервуара для води вирівняється з піктограмою  на резервуарі для води.

Примітка

-  Перед тим як пристрій почне працювати, перевіряйте, чи зафіксовано кришку резервуара для води.

Обробка парю

Увага!

- Гаряча пара або вода можуть обпекти пальці. Не торкайтеся і не дозволяйте дітям торкатися гарячих частин пристрою та уникайте контакту з парюю, яка виходить із пристрою, щоб не обпектися (мал. ⑦).

Примітка

- Завжди розморозьте заморожені сирі продукти перед тим, як класти їх у глек для обробки парю. Перш ніж класти розморожені продукти в глек, злийте з них воду.
- Додаючи продукти, не наповнюйте вище рівня верхніх країв пластикової частини ріжучого блока.
- Ніколи не наливайте воду або будь-яку іншу рідину у глек для обробки парю, щоб не пошкодити пристрій.
- Якщо глек зафіксувати неправильно, пристрій не почне обробку парю.
- Перед обробкою парю перевіряйте, чи навколо кришки глека встановлено ущільнююче кільце і чи пласка сторона ущільнюючого кільця спрямована назовні.

232 УКРАЇНЬСЬКА

- 1 Натисніть на вушко кришки проти годинникової стрілки, щоб від'єднати кришку від глека (мал. ⑧).
- 2 Якщо ріжучий блок не в глеку, встановіть його на тримач ріжучого блока у глеку (мал. ⑨).
- 3 Рекоменується розрізати тверді продукти на невеликі шматки (кубики, розміром до 1 см).
- 4 Покладіть продукти у глек (мал. ⑩).
- 5 Натисніть на сито у кришці глека (мал. ⑪).
- 6 Встановіть кришку глека на глек та поверніть її за годинниковою стрілкою, щоб надійно закрити (мал. ⑫).



Примітка

- Глек має пази, які допомагають легко спрямувати фіксатори і зафіксувати кришку. Слідкуйте, щоб вушко кришки заходило в ручку глека (мал. ⑬).

- 7 Якщо Ви ще не наповнили резервуар для води водою для обробки парою, читайте розділ "Наповнення резервуара для води" і налейте в резервуар води перед тим, як встановлювати глек на головний блок.



Примітка

- Перш ніж встановлювати глек на головний блок, перевірте, чи правильно зафіксовано кришку резервуара для води.

- 8 Переверніть глек із кришкою вниз (мал. ⑭).
- 9 Вирівняйте з'єднувач на кришці глека з областю фіксації на резервуарі для води, після чого встановіть глек на головний блок із кришкою глека вниз (мал. ⑮). Натисніть на глек, щоб надійно зафіксувати його на головному блоці, і перевірте, чи ручка знаходиться справа.
- 10 Якщо регулятор не знаходиться у положенні вимкнення (OFF), спочатку поверніть його в положення вимкнення.
- 11 Під'єднайте пристрій до мережі.
- 12 Поверніть регулятор, щоб вибрати потрібний час обробки парою (мал. ⑯). Рекомендований час обробки парою шукайте в таблиці у розділі "Продукти та час обробки парою" та в книзі рецептів.
 - ↳ Індикатор обробки парою  засвітиться білим кольором, повідомляючи про обробку парою.
 - ↳ Після завершення обробки парою пристрій подасть звуковий сигнал, а індикатор обробки парою згасне.
- 13 Поверніть регулятор назад у положення вимкнення (OFF) (мал. ⑰). Перш ніж знімати глек, зачекайте 2 хвилини або дочекайтеся припинення виходу пари з пристрою.



Увага!

- Якщо потрібно почати інший цикл обробки парою, спочатку дайте пристрою охолонути протягом 10 хвилин і вилийте воду, що залишилася, з резервуара для води.





- 14** Як змішувати оброблені парою продукти, читайте в розділі "Подрібнення після обробки парою".
- 15** Після обробки парою у резервуарі може залишитися ще трохи води. Це нормально. Дочекайтеся охолодження пристрою до кімнатної температури, а потім спорожніть резервуар для води від залишків води. Як спорожнити або почистити резервуар для води, читайте в розділі "Чищення і видалення накипу".

Подрібнення після обробки парою



Увага!

- Після обробки парою глек та кришка стануть гарячими. Тримайте глек лише за спеціальну жаростійку ручку (мал. 18).
- Слідкуйте, щоб під час використання пристрою кришку глека було належним чином закрито та зафіксовано.
- Після обробки парою кришка глека має охолонути, після чого її можна відкривати і додавати продукти (не наповнюйте чашу вище рівня верхнього краю пластикової частини ріжучого блока) або вилити з глека воду, що залишилося.
- У разі доливання рідин не встановлюйте глек у положення обробки парою, оскільки рідина витече через сито.

- 1** З положення обробки парою підніміть глек за ручку і переверніть його низом догори (мал. 19). Струсіть глек, щоб оброблені парою продукти перемістилися на дно глека, де знаходяться ножі для змішування.
- 2** За необхідності зніміть кришку глека і додайте продукти для змішування (наприклад, воду для пюре або додаткові варені продукти, такі як рис чи макарони). Перед змішуванням встановіть кришку глека назад на глек.
- 3** Встановіть глек на головний блок із кришкою зверху, вирівняйте піктограму  на глеку з піктограмою  на головному блоці та поверніть глек за годинниковою стрілкою для його надійної фіксації на головному блоці (мал. 20). Слідкуйте, щоб ручка знаходилася справа.
- ↳ Коли глек буде правильно зафіксовано на головному блоці, піктограма  на глеку вирівняється з піктограмою  на головному блоці.
- 4** Натисніть та утримуйте кнопку змішування для змішування продуктів до потрібної консистенції (мал. 21).



Увага!

- Не змішуйте пристроєм довше 30 секунд. Якщо продукти недостатньо змішалися за 30 секунд, відпустіть кнопку, щоб зупинити змішування, і перед тим як продовжувати, зачекайте кілька секунд. Якщо головний блок нагріється, дайте йому охолонути кілька хвилин перед тим, як продовжувати.

- 5** Після завершення змішування відпустіть кнопку змішування (мал. 22).
- 6** Від'єднайте пристрій від мережі.
- 7** Зніміть ріжучий блок. Знімайте ріжучий блок обережно, адже він може бути гарячим. Вийміть змішані продукти з глека. Якщо потрібно, скористайтеся лопаткою, що додається до цього пристрою.

Подрібнення без обробки парю

Цей пристрій призначено для поданих далі цілей.

- Приготування пюре з оброблених парюю і варених продуктів
- Змішування рідин і фруктів



Увага!

- Пристрій не призначено для нарізання твердих продуктів, таких як кубики льоду та кубики цукру, або липких продуктів, наприклад сиру.
- У разі доливання рідин у глек не встановлюйте глек у положення обробки парюю, оскільки рідина витече через сито.



Примітка





- Змішуючи продукти з рідинами, не наповнюйте глек вище рівня наповнення **MAX** на глеку.
- Додаючи продукти, не наповнюйте вище рівня верхніх країв пластикової частини ріжучого блока.
- У жодному разі не кладіть глек зі змішаною їжею у положення обробки парюю на головний блок.
- Якщо продукти прилипають до стінок глека або змішані продукти все ще надто тверді, відпустіть кнопку змішування, зніміть глек із головного блока і почистіть продукти за допомогою лопатки або додайте трохи рідини (наприклад, питну воду) до утворення відповідної для віку Вашої дитини консистенції змішаної їжі. Доливаючи рідину у глек, не перевищуйте рівня наповнення **MAX** на глеку.
- Перед тим як давати дитині їсти, перевірте, чи приготована дитяча їжа має належну консистенцію. Для отримання рекомендацій щодо відповідної консистенції їжі для різного віку читайте поради стосовно догодування від професіоналів, що додаються до цього пристрою, або зверніться до лікаря чи консультанта.
- Не обробляйте одночасно велику кількість твердих продуктів. Обробляйте ці продукти невеликими порціями для отримання дрібнішої текстури.

- 1** Встановіть ріжучий блок на тримач ріжучого блока на глеку (мал. ⑨).
- 2** Перед тим як покласти у глек тверді продукти, поріжте їх на дрібні шматки (кубики, розміром до 1 см).
- 3** Покладіть продукти у глек (мал. ⑩).
- 4** Натисніть на сито у кришці глека (мал. ⑪).
- 5** Встановіть кришку на глек та поверніть її за годинниковою стрілкою, щоб надійно закрити (мал. ⑫).



Примітка

- Глек має пази, які допомагають легко спрямувати фіксатори і зафіксувати кришку. Слідкуйте, щоб вушко кришки заходило в ручку глека (мал. ⑬).

- 6** Встановіть глек на головний блок із кришкою зверху, вирівняйте піктограму  на глеку з піктограмою  на головному блоці та поверніть глек за годинниковою стрілкою для його надійної фіксації на головному блоці (мал. 20). Слідкуйте, щоб ручка знаходилася справа.
- ↳ Коли глек буде правильно зафіксовано на головному блоці, піктограма  на глеку вирівнюється з піктограмою  на головному блоці.
- 7** Натисніть та утримуйте кнопку змішування для змішування їжі до належної консистенції (мал. 21).

! Увага!

- Не змішуйте пристроєм довше 30 секунд. Якщо продукти недостатньо змішалися за 30 секунд, відпустіть кнопку, щоб зупинити змішування, і перед тим як продовжувати, зачекайте кілька секунд. Якщо головний блок нагріється, дайте йому охолонути кілька хвилин перед тим, як продовжувати.



- 8** Після завершення змішування відпустіть кнопку змішування (мал. 22).
- 9** Від'єднайте пристрій від мережі.
- 10** Зніміть ріжучий блок. Знімайте ріжучий блок обережно, адже він може бути гарячим. Вийміть змішані продукти з глека. Якщо потрібно, скористайтеся лопаткою, що додається до цього пристрою.

Розігрівання

У комплект пристрою входить ємність для зберігання на 120 мл. Використовуйте ємність для зберігання, щоб розігріти дитячу їжу, приготовану за допомогою пристрою.

≡ Примітка

- Комплект із 2 ємностей для зберігання на 120 мл та 240 мл (SCF876) можна придбати окремо на деяких ринках.
- Завжди кладіть раніше приготовану їжу в ємність для зберігання, щоб розігріти.
- Перед розігріванням перевіряйте, чи навколо кришки глека встановлено ущільнююче кільце і чи пласка сторона ущільнюючого кільця спрямована назовні.

- 1** Налийте відповідну кількість води в резервуар для води.
- ↳ У разі використання ємності для зберігання на 120 мл налейте в резервуар для води 160 мл води (тобто до позначки рівня води для 10/15 хв.); у разі використання ємності для зберігання на 240 мл налейте воду до позначки рівня води MAX збоку на резервуарі для води або до позначки рівня води MAX у резервуарі для води.
- 2** Встановіть кришку резервуара для води на резервуар та поверніть її за годинниковою стрілкою для належної фіксації (мал. 6).
- ↳ Коли кришку резервуара для води буде зафіксовано правильно, піктограма  на кришці резервуара для води вирівнюється з піктограмою  на резервуарі для води.
- 3** Вийміть ріжучий блок із глека (мал. 23).

- 4 Переверніть ємність для зберігання і встановіть її на тримач ріжучого блока у глеку (мал. 24).
- 5 Встановіть кришку глека на глек та поверніть її за годинниковою стрілкою, щоб надійно закрити (мал. 25).



Примітка

- Глек має пази, які допомагають легко спрямувати фіксатори і зафіксувати кришку. Слідкуйте, щоб вушко кришки заходило в ручку глека (мал. 13).

- 6 Переверніть глек із кришкою вниз (мал. 26).
- 7 Вирівняйте з'єднувач на кришці глека з областю фіксації на резервуарі для води, після чого встановіть глек на головний блок із кришкою глека вниз (мал. 27). Натисніть на глек, щоб надійно зафіксувати його на головному блоці, і перевірте, чи ручка знаходиться справа.



Примітка

- Перш ніж встановлювати глек на головний блок, перевірте, чи правильно зафіксовано кришку резервуара для води.

- 8 Якщо регулятор не знаходиться у положенні вимкнення (OFF), спочатку поверніть його в положення вимкнення.
- 9 Під'єднайте пристрій до мережі.
- 10 Поверніть регулятор, щоб вибрати час розігрівання, який відповідає ємності для зберігання у глеку (мал. 16).
 - ↳ У разі використання ємності для зберігання на 120 мл виберіть 15 хвилин (☺);
 - у разі використання ємності для зберігання на 240 мл виберіть 25 хвилин (☺).
 - ↳ Індикатор обробки парю ☺ засвітиться білим кольором, повідомляючи про розігрівання.
- 11 Після завершення розігрівання пристрій подасть звуковий сигнал, а індикатор обробки парю ☺ згасне.
- 12 Поверніть регулятор назад у положення вимкнення (OFF) (мал. 17). Перш ніж знімати глек, зачекайте 2 хвилини або дочекайтеся припинення виходу пари з пристрою.
- 13 Відкрийте кришку глека і за допомогою гачка на лопатці вийміть ємність для зберігання (мал. 28).
- 14 Після розігрівання у резервуарі може залишитися ще трохи води. Це нормально. Дочекайтеся охолодження пристрою до кімнатної температури, а потім спорожніть резервуар для води від залишків води. Як спорожнити або почистити резервуар для води, читайте в розділі "Чищення і видалення накипу".

Розморожування

У разі використання спеціальних ємностей для зберігання для заморожування змішаної їжі пристрій можна використовувати для лагідного розморожування замороженої їжі.



Примітка

- Завжди кладіть раніше приготовану їжу в ємність для зберігання, щоб розморозити.
- Перед розмороженням перевіряйте, чи навколо кришки глека встановлено ущільнююче кільце і чи пласка сторона ущільнюючого кільця спрямована назовні.

- 1 Наповніть резервуар для води водою до позначки рівня води MAX збоку на резервуарі для води або до позначки рівня води MAX у резервуарі для води.
- 2 Виконайте кроки 2–8 у розділі "Розігрівання".
- 3 Поверніть регулятор і виберіть 30 хвилин (мал. 29).
↳ Індикатор обробки парю засвітиться білим кольором, повідомляючи про розмороження.
- 4 Після завершення розмороження пристрій подасть звуковий сигнал, а індикатор обробки парю згасне.
- 5 Поверніть регулятор назад у положення вимкнення (OFF) (мал. 17). Перш ніж знімати глек, зачекайте 2 хвилини або дочекайтеся припинення виходу пари з пристроєм.
- 6 Відкрийте кришку і за допомогою гачка на лопатці вийміть ємність для зберігання (мал. 28).
- 7 Після розмороження у резервуарі може залишитися ще трохи води. Це нормально. Дочекайтеся охолодження пристрою до кімнатної температури, а потім спорожніть резервуар для води від залишків води. Як спорожнити або почистити резервуар для води, читайте в розділі "Чищення і видалення накипу".



Примітка

- Розморожуйте ту саму порцію їжі лише раз.
- Після розморожування рекомендується розпочати інший цикл розігрівання для належного підігрівання їжі.

Продукти та час обробки парю

Тип продуктів	Інгредієнт	Приблизний час обробки парю (хв.)*	Рівень води в резервуарі для води (мл)
Фрукти	Яблуко	15	160
	Апельсин/мандарин	15	160
	Персик	10	160
	Груша	15	160
	Ананас	20	200
	Слива	10	160
Овочі	Полуниця	15	160
	Спаржа	15	160

Тип продуктів	Інгредієнт	Приблизний час обробки парою (хв.)*	Рівень води в резервуарі для води (мл)
	Брокколи	15	160
	Морква	20	200
	Цвітна капуста	15	160
	Селера	15	160
	Баклажан	15	160
	Фенхель	15	160
	Квасоля	20	200
	Цибуля-порей	15	160
	Цибуля	15	160
	Горох	15	160
	Болгарський перець	15	160
	Картопля	20	200
	Гарбуз	15	160
	Шпинат	15	160
	Бруква	15	160
	Цукрова кукурудза	15	160
	Солодка картопля	15	160
	Помідор	15	160
	Ріпа	15	160
	Кабачок	15	160
М'ясо	Курятина, яловичина, баранина, свинина тощо	20	200
Риба	Лосось, хек, камбала, тріска, форель тощо	15	160

* Тривалість обробки парою може відрізнятись. Приблизна тривалість базується на тому, що всі продукти поріzano на невеликі кубики розміром до 1 см і загалом важать 250 г.

Чищення і видалення накипу

Прибирання



Увага!

- Завжди чистіть пристрій після кожного використання.
- У жодному разі не занурюйте головний блок у воду. У жодному разі не полощіть головний блок під краном.
- У жодному разі не кладіть у пристрій відбілювачів або хімічних розчинів для стерилізації/таблеток.
- У жодному разі не використовуйте для чищення пристрою жорстких губок, абразивних засобів чищення чи агресивних рідин, таких як бензин, ацетон чи спирт.

Примітка

- Усі частини, крім головного блока, можна також мити у посудомийній машині.
- Завжди встановлюйте ущільнююче кільце навколо кришки глека після його знімання для чищення і слідкуйте, щоб пласка сторона ущільнюючого кільця була спрямована назовні.

- 1** Від'єднайте пристрій від мережі та зніміть глек із головного блока (мал. 30).
- 2** Натисніть на вушко кришки проти годинникової стрілки, щоб від'єднати кришку глека від глека (мал. 8).
- 3** Візьміть за виступ на ситі та спершу вийміть одну сторону сита, а потім від'єднайте сито від кришки глека (мал. 31).
- 4** За потреби від'єднайте ущільнююче кільце від кришки глека для чищення.
- 5** Вийміть ріжучий блок (мал. 23).
- 6** Добре помийте ріжучий блок під краном відразу після використання. Не забувайте також сполоснути внутрішню частину трубки ріжучого блока (мал. 32).

Увага!

- Чистіть ріжучий блок дуже обережно. Леза дуже гострі!

- 7** Поверніть кришку резервуара для води проти годинникової стрілки і вийміть її з резервуара для води (мал. 33).
- 8** Помийте кришку резервуара для води під краном.
- 9** Вилейте зайву воду в резервуарі. За потреби налейте свіжу воду в резервуар для води (мал. 5) та промийте його (мал. 34). Повторяйте процедуру, поки резервуар для води не стане чистим.
- 10** Помийте всі інші частини, що контактують з їжею, у гарячій воді з додаванням миючого засобу відразу після використання.
- 11** Висушіть головний блок та всі частини після миття.

Видалення накипу з резервуара для води.

Для оптимальної функціональності рекомендується видаляти накип із пристрою кожні 4 тижні. Щоб зменшити утворення накипу, рекомендується використовувати м'яку або очищену воду для обробки парою, підігрівання або розморожування.

Для видалення накипу з пристрою дотримуйтесь поданих нижче інструкцій щодо видалення накипу.

- 1** Пристрій має бути вимкнено.
- 2** Щоб видалити накип з резервуара для води, змішайте 80 мл білого оцту (6% розчин оцтової кислоти) з 80 мл води або скористайтеся лимонною кислотою з теплою водою.
- 3** Додайте розчин у бойлер у резервуарі для води.
- 4** Встановіть кришку резервуара для води на резервуар та поверніть її за годинниковою стрілкою для належної фіксації.
- 5** Зачекайте 6 годин/ніч або дочекайтеся розчинення усього накипу.

240 УКРАЇНСЬКА

- 6** Вилийте використаний розчин із резервуара для води (мал. ③4).
- 7** Якщо накип не повністю розчинився, повторіть процес видалення накипу з кроку 1 до кроку 6 у цьому розділі.
- 8** Налийте свіжу воду в резервуар для води (мал. ⑤) та промийте його (мал. ③4). Повторяйте процедуру, поки резервуар для води не стане чистим.
- 9** Сполосніть кришку резервуара для води під краном.
- 10** Налийте у резервуар для води 200 мл води і, перед тим як знову користуватися пристроєм для приготування їжі, дайте йому попрацювати цикл обробки парюю (20 хв.) із порожнім глеком.

Зберігання

- 1** Перед тим як відкласти пристрій на зберігання, спорожніть резервуар для води (мал. ③4).
- 2** Перед тим як відкладати пристрій на зберігання, перевіряйте, чи всі деталі чисті та сухі (див. розділ "Чищення і видалення накипу").
- 3** Для запобігання пошкодженню зберігайте пристрій із ріжучим блоком у глеку.
- 4** Перевіряйте, чи кришки резервуара для води та глека зафіксовано належним чином для зберігання.

Утилізація



Цей символ означає, що цей виріб не підлягає утилізації зі звичайними побутовими відходами (2012/19/EU).

Дотримуйтесь правил розділеного збору електричних та електронних пристроїв у Вашій країні. Належна утилізація допоможе запобігти негативному впливу на навколишнє середовище та здоров'я людей.

Гарантія та обслуговування

Якщо Вам необхідна інформація або у Вас виникла проблема, відвідайте веб-сторінку компанії Philips www.philips.com/avent чи зверніться до Центру обслуговування клієнтів компанії Philips у своїй країні (детальну інформацію шукайте в гарантійному талоні, що додається). Якщо у Вашій країні немає Центру обслуговування клієнтів, зверніться до місцевого дилера Philips.

Усунення несправностей

У цьому розділі подано основні проблеми, які можуть виникнути під час використання пристрою. Якщо проблему не вдається вирішити за допомогою інформації, поданої нижче, зверніться до Центру обслуговування клієнтів у своїй країні.

Проблема	Можлива причина	Вирішення
Пристрій не працює.	Цей пристрій обладнано системою запобіжного блокування. Він не працюватиме, якщо частини неправильно зібрати на головному блоці.	Зберіть усі частини належним чином. Перед обробкою парою встановіть глек на головний блок вертикально з кришкою вниз; перед змішуванням встановіть глек на головний блок із кришкою вгорі та зафіксуйте глек, повертаючи його за годинниковою стрілкою.
Індикатор обробки парою  не вмикається.	Пристрій не під'єднано до електромережі.	Вставте штекер у розетку.
	Глек неправильно встановлено на головному блоці.	Встановіть глек на головний блок належним чином із кришкою вниз.
	Ви розпочали наступний цикл обробки парою відразу після завершення попереднього.	Вимкніть пристрій і перед тим, як розпочати наступний цикл обробки парою, дайте йому охолонути протягом 10 хвилин.
	Після завершення попереднього циклу обробки парою регулятор не було повернуто в положення вимкнення (OFF).	Спочатку поверніть регулятор у положення вимкнення (OFF), після чого поверніть його знову, щоб вибрати час роботи.
Під час перших разів використання з резервуара для води виходить неприємний запах.	Ви не помили резервуар для води перед використанням.	Читайте розділ "Чищення і видалення накипу", щоб почистити резервуар для води, а потім завершіть цикл обробки парою з порожнім глеком.
Пристрій не подає пари.	У резервуарі для води немає води.	Вимкніть і від'єднайте пристрій від електромережі, після чого долийте воду в резервуар для води.
	У резервуарі для води дуже багато накипу.	Видаліть накип із резервуара для води. Читайте підрозділ "Видалення накипу" в розділі "Чищення і видалення накипу".
Із резервуара для води виходить пара.	Кришку резервуара для води не закрито належним чином.	Закрийте кришку резервуара для води належним чином. Перевірте, чи піктограму ▲ на кришці резервуара для води вирівняно з піктограмою  на резервуарі для води.
	Глек неправильно зібрано на головному блоці.	Встановіть глек на головний блок належним чином.
	Паровий отвір на кришці резервуара для води заблоковано забрудненнями або накипом.	Почистіть паровий отвір на кришці резервуара для води.

Проблема	Можлива причина	Вирішення
	Паровий отвір на кришці глека заблоковано забрудненнями.	Почистіть паровий отвір на кришці глека.
Продукти підігріваються не повністю.	У глеку надто великі шматки.	Поріжте продукти на менші шматки (кубиками до 1 см).
	У глеку надто багато продуктів.	Зменшіть кількість їжі у глеку.
	У резервуарі для води надто багато або надто мало води.	Долейте належну кількість води відповідно до часу обробки парою. Готуйте відповідно до книги рецептів і/або таблиці в розділі "Продукти та час обробки парою", щоб налити належну кількість води згідно з часом обробки продуктів парою або рецептом, за яким готуєте.
	Час обробки парою надто короткий.	Виберіть довший час обробки парою (щонайбільше 30 хвилин).
	Глек неправильно встановлено на головному блоці.	Встановіть глек на головний блок належним чином із кришкою вниз.
	У резервуарі для води дуже багато накипу.	Видаліть накип із резервуара для води. Читайте підрозділ "Видалення накипу" в розділі "Чищення і видалення накипу".
Кришка глека протікає.	У глеку надто багато продуктів.	Вимкніть пристрій та переробляйте продукти меншими порціями.
	Кришку глека не зафіксовано на глеку належним чином.	Встановіть кришку глека на глек та поверніть її за годинниковою стрілкою, щоб надійно закрити.
	Ущільнююче кільце навколо кришки глека встановлено неправильно або не встановлено взагалі.	Перевірте, чи ущільнююче кільце правильно встановлено навколо кришки глека з пласкою стороною назовні.
Функція змішування не працює.	У глеку надто багато продуктів.	Вимкніть пристрій та переробляйте продукти меншими порціями. Сира їжа у глеку не повинна перевищувати верху ріжучого блока.
	Глек неправильно встановлено на головному блоці.	Встановіть глек на головний блок із кришкою зверху, вирівняйте піктограму  на глеку з піктограмою  на головному блоці та поверніть глек за годинниковою стрілкою для його надійної фіксації на головному блоці.
	Кришку глека не зафіксовано на глеку належним чином.	Встановіть кришку глека на глек та поверніть її за годинниковою стрілкою, щоб надійно закрити.

Проблема	Можлива причина	Вирішення
	Ви використовуєте пристрій для змішування липких продуктів, таких як сир.	Подивіться у книгу рецептів та використовуйте відповідні продукти для змішування.
	Ви використовували функцію змішування безперервно більше 30 секунд.	Припиніть змішування і дайте пристрою охолонути кілька секунд, після чого почніть змішувати знову.
Пристрій дуже шумить, виділяє неприємний запах, гарячий на дотик, із нього йде дим тощо.	У глеку надто багато продуктів.	Вимкніть пристрій та переробляйте продукти меншими порціями.
	Ви надто довго використовували функцію змішування.	Не змішуйте пристроєм безперервно довше 30 секунд.
Під час змішування пристрій дуже шумить і вібрує.	Сито не під'єднано до кришки глека.	Перевірте, чи сито під'єднано до кришки глека.
Температура розмороженої їжі все ще низька.	У ємності для зберігання надто багато продуктів.	Їжа в ємності для зберігання не повинна перевищувати лінії наповнення MAX .
	Їжа в ємності для зберігання надто в'язка.	Дайте пристрою охолонути протягом 10 хвилин і розморозьте знову.
Під час розігрівання/розморожування ємність для зберігання протікає.	Кришку ємності для зберігання не закрито належним чином.	Перш ніж ставити ємність для зберігання у глек для розігрівання/розморожування, перевірте, чи кришку закрито належним чином.
Виливаючи воду з резервуара або коли вода потрапляє в глек під час обробки парою, Ви помітили, що вона має неприродній вигляд чи неприємний запах.	У резервуар для води потрапили частинки їжі.	Почистіть резервуар для води згідно з інструкціями в розділі "Чищення і видалення накипу". Використовуйте пристрій згідно з інструкціями. Не переповнюйте резервуар для води (макс. 250 мл) і глек (не наповнюйте чашу вище рівня верхнього краю пластикової частини ріжучого блока). Не обробляйте парою одні й ті самі продукти більше 30 хвилин і не доливайте воду у глек для обробки парою. Заливши рідину в глек, ніколи не встановлюйте глек у положення для обробки парою з кришкою глека внизу.
На резервуарі для води, кришці резервуара для води, глеку, кришці глека та ситі з'явилися білі плями.	На цих частинах утворився накип.	Це нормально. Видаляйте накип періодично. Почистіть кришку резервуара для води, глек, кришку глека та сито вологою ганчіркою. Видаліть накип із резервуара для води. Читайте підрозділ "Видалення накипу" в розділі "Чищення і видалення накипу".

244 УКРАЇНЬСЬКА

Проблема	Можлива причина	Вирішення
Поверхні, які контактують із їжею, втратили колір.	Харчові барвники можуть спричинити втрату кольору частин, які контактують із їжею.	Це нормально. Усі частини можна безпечно використовувати і вони не зіпсують приготовану їжу.
Пристрій подає звуковий сигнал 5 разів, а індикатор обробки паром облімає під час обробки паром, розігрівання або розморожування.	Глек не знаходиться на місці або його знято з головного блока під час обробки.	Поверніть регулятор у положення вимкнення (OFF), перевірте кількість води в резервуарі для води, встановіть глек на головний блок належним чином і повторно виберіть час обробки, щоб почати знову.
	У резервуарі для води недостатньо води для вибраного часу обробки.	Поверніть регулятор у положення вимкнення (OFF) і долийте достатньо води для вибраного часу обробки.
	У резервуарі для води дуже багато накипу.	Видаліть накип із резервуара для води. Читайте підрозділ "Видалення накипу" в розділі "Чищення і видалення накипу".
У внутрішньому шарі на дні чаші є залишки їжі.	Невеликі частинки залишків їжі потрапляють у внутрішній шар на дні чаші під час чищення.	Зніміть чашу з головного блока. Зніміть із чаші кришку та ріжучий блок. Переверніть чашу, підставте невеликий отвір на дні під кран і промийте його водою. Для кращих результатів чищення використовуйте теплу воду. Тримаючи чашу за ручку, потрусіть нею протягом 15 секунд, щоб змішати воду із накопиченими залишками. Вилийте воду з невеликого отвору. Повторіть наведені вище кроки декілька разів, поки залишки не буде вичищено.

Технічні характеристики

- Напруга/потужність: див. табличку з даними на дні пристрою
- Максимальна ємність резервуара для води: 250 мл
- Максимальна ємність глека: 1050 мл
- Робоча температура: від 10 °C до 40 °C.
- Захист: система нагрівання з контролем температури
- Рівень шуму: Lc = 89 дБ[А]

Служба підтримки споживачів

тел.: 0-800-500-697

(дзвінки зі стаціонарних і мобільних телефонів у межах України безкоштовні)

для більш детальної інформації завітайте на www.philips.ua

Компанія Philips встановлює строк служби на даний виріб – не менше 3 років