

PHILIPS
AVENT

Single/Double
electric breast pump
Premium

SCF398, SCF396



www.philips.com/mybreastpump

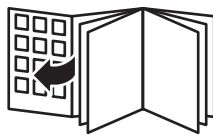

Foldout left only

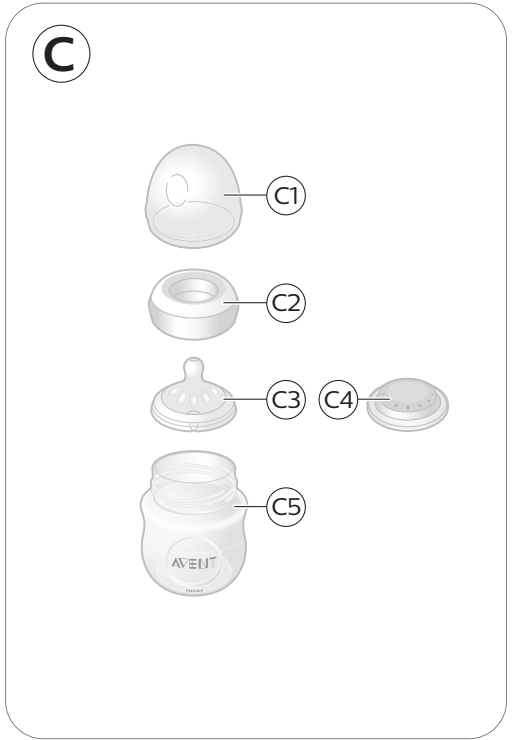
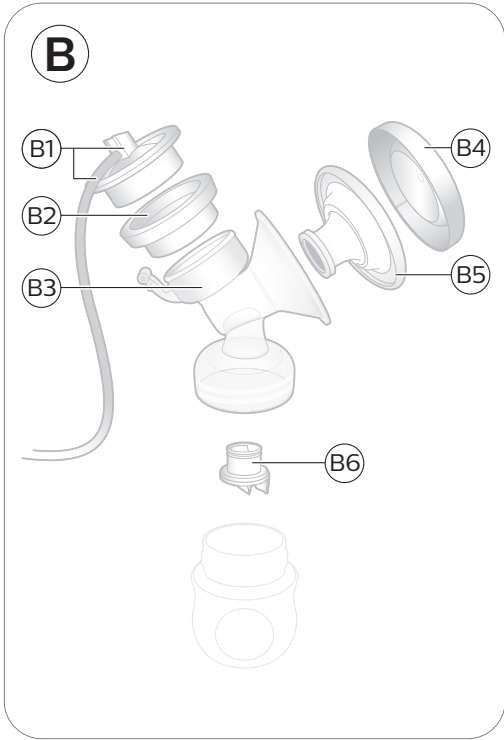
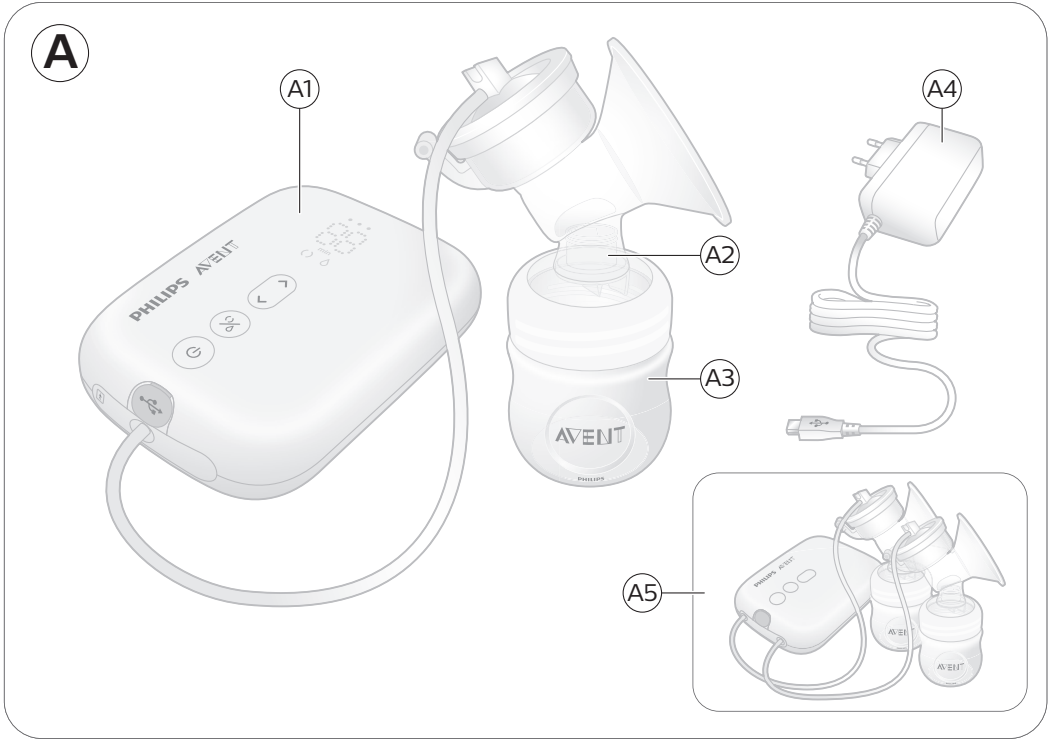

Contents

Introduction _____	5
General description _____	6
Intended use _____	6
Important safety information _____	6
Before first use _____	10
Cleaning and disinfecting _____	10
Using the breast pump _____	13
Feeding breast milk with the bottle _____	20
Compatibility _____	22
Ordering accessories _____	22
Recycling _____	22
Battery removal instructions _____	23
Warranty and support _____	24
Troubleshooting _____	24
Supplemental information _____	26
Storage conditions _____	27
Electromagnetic fields (EMF) _____	27
Technical information _____	27
Explanation of symbols _____	28

Introduction

Congratulations on your purchase and welcome to Philips Avent! To fully benefit from the support that Philips Avent offers, register your breast pump at www.philips.com/welcome.

The Philips Avent single/double electric breast pump Premium is inspired by babies and their natural suction movement. The soft silicone cushion stimulates the nipple with gentle massaging movements, helping you to express milk comfortably and effectively. The combination of suction and nipple stimulation triggers fast milk flow. The no-lean-forward design enables you to sit in a relaxed, upright position while expressing.

Healthcare professionals and the World Health Organization recommend breast milk as the primary source of nutrition during the first year of life, combined with solid food after the first 6 months. This is because your breast milk is specially adapted to your baby's needs and helps to protect your baby against infection and allergies. To breastfeed longer, you can express and store your milk so that your baby can still enjoy the benefits of it, even if you cannot be there to provide it yourself. As the pump is compact, quiet and discrete to use, you can take it with you anywhere, allowing you to express milk at your own convenience and to maintain your milk supply.

If breastfeeding goes well, it is advisable (unless recommended otherwise by your healthcare professional) to wait until your milk supply and breastfeeding schedule are established (normally at least 2 to 4 weeks after giving birth) before you start expressing.

General description

i Note: The numbers mentioned below refer to the numbers on the figure of the front foldout page of this user manual.

i Note: The double breast pump comes with two pieces of the items shown in Figures B and C.

Product description (Fig. A)

A1 Motor unit

A2 Breast pump kit

A3 Bottle

A4 Adapter

A5 Double breast pump

Breast pump kit (Fig. B)

B1 Silicone tube and cap

B2 Silicone diaphragm

B3 Pump body

B4 Cover

B5 Cushion

B6 White valve

Philips Avent Natural bottle (Fig. C)

C1 Bottle cap

C2 Screw ring

C3 Teat

C4 Sealing disc

C5 Bottle

Accessories

There are multiple versions of this breast pump package, which all come with a different combination of the following Philips Avent accessories:

- Breast pads
- Travel bag
- Insulation pouch
- Cleaning brush
- Storage cups with adapter*
- Breast milk storage bags*
- Natural bottles
- Breast pump belt*

* For these accessories, a separate user manual is provided.

Intended use

The Philips Avent single/double electric breast pump Premium is intended to express and collect milk from the breast of a lactating woman.

The device is intended for a single user.

Important safety information

Read this user manual carefully before you use the breast pump and save it for future reference.

This user manual can also be found online on the Philips Avent website: www.philips.com/avent.

Warnings



- Never use the breast pump while you are pregnant, as pumping can induce labor.



Warnings to avoid choking, strangulation and injury:

- This breast pump is not intended for use by persons (including children) with reduced physical, sensory or mental capabilities, or lack of experience and knowledge. Such persons can only use this breast pump if they are supervised by or have received proper instruction concerning use of the appliance by a person responsible for their safety.
- Do not allow children or pets to play with the motor unit, the adapter, packaging materials or accessories.
- Always unplug the breast pump after use and when fully charged.

Warnings to prevent transmitting infectious diseases:

- If you are a mother who is infected with Hepatitis B, Hepatitis C or Human Immunodeficiency Virus (HIV), expressing breast milk will not reduce or remove the risk of transmitting the virus to your baby through your breast milk.

Warnings to avoid electric shock:

- Inspect the breast pump, including the adapter, for signs of damage before each use. Do not use the breast pump if the adapter or plug is damaged, if it does not work properly or if it has been dropped or submerged in water.
- Only use the adapter (S009AHz050yyyy) provided with this breast pump.
- Always ensure that it is easy to disconnect the device from the mains in case of malfunction.

Warnings to avoid contamination and to ensure hygiene:

- For hygienic reasons, the breast pump is only intended for repeated use by a single user.

8 English

- Clean and disinfect all parts before first use and after each use.
- Do not use antibacterial or abrasive cleaning agents to clean the breast pump parts as this may cause damage.
- Wash your hands thoroughly with soap and water before you touch breast pump parts and breasts to prevent contamination. Avoid touching the inside of containers or lids.

Warnings to avoid breast and nipple problems including pain:

- Do not use the breast pump if the silicone diaphragm appears to be damaged or broken. See chapter 'Ordering accessories' for information on how to obtain replacement parts.
- Only use accessories and parts recommended by Philips Avent.
- No modification of the breast pump is allowed. If you do so, your warranty becomes invalid.
- Never use the breast pump while you are sleepy or drowsy to avoid lack of attention during use.
- Always switch off the breast pump before you remove the pump body from your breast, in order to release the vacuum.
- If the vacuum is uncomfortable or causes pain, switch off and remove the breast pump from your breast.
- Do not continue pumping for more than five minutes at a time if you do not succeed in expressing any milk. Try to express at another time during the day.
- If the process becomes very uncomfortable or painful, stop using the pump and consult your healthcare professional.

Warnings to prevent damage and malfunction of the breast pump:

- Portable radio frequency (RF) communications equipment (including mobile phones and peripherals such as antenna cables and external antennas) should not be used closer than 30 cm (12 in) to any part of the breast pump, including adapter. This could have a negative effect on the performance of the breast pump.

- Use of this equipment adjacent to or stacked with other equipment should be avoided because it could result in improper operation.

Battery safety instructions

- Only use this product for its intended purpose as described in this user manual. Any misuse can cause electric shock, burns, fire and other unexpected hazards.
- To charge the battery, only use the detachable supply unit provided with the product. Do not use an extension cord.
- Charge, use and store the product at the temperature ranges indicated in the technical specifications table in this user manual.
- Always unplug the product when it is fully charged.
- Do not burn products and their batteries and do not expose them to direct sunlight or to high temperatures (e.g. in hot cars or near hot stoves). Batteries may explode if overheated.
- If the product becomes hot, changes color, gives off an abnormal smell or if charging takes much longer than usual, stop using and charging it.
- Do not place products and their batteries in microwave ovens or on induction cookers.
- This product contains a rechargeable battery that is non-replaceable. Do not open the product to replace the rechargeable battery.

Cautions



Cautions to prevent damage to and malfunctioning of the breast pump:

- Prevent the adapter and motor unit from coming into contact with water.
- Never put the motor unit or the adapter in water or in a dishwasher, as this causes permanent damage to these parts.

- Keep the adapter and the silicone tubes away from heated surfaces to avoid overheating and deformation of these parts.

Before first use



Disassemble, clean and disinfect all parts that come into contact with breast milk before you use the breast pump for the first time and after every use.

Fully charge the device before you use it for the first time or after a long period of non-use.

Cleaning and disinfecting

Overview

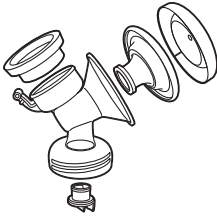
Clean and disinfect the parts that come into contact with the breast and breast milk as described below:

	When	How
	Clean and disinfect before first use and after every use.	Disassemble all parts and then clean them as described in chapter 'Cleaning' and disinfect them as described in chapter 'Disinfecting'.
		

The following parts do not come into contact with the breast and breast milk; clean them as described below:

	When	How
	Clean when needed.	Wipe with a clean, damp cloth with water and mild detergent.

Step 1: Disassembling

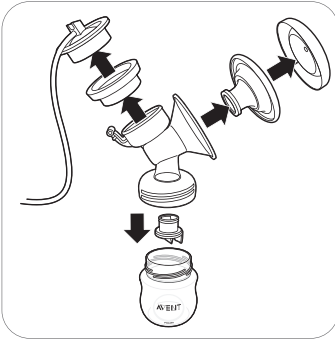

Make sure that you remove the white valve from the breast pump.

Step 2: Cleaning

The parts that come in contact with milk can be cleaned manually or in the dishwasher.

⚠ Warning: Do not use antibacterial or abrasive cleaning agents to clean the breast pump parts as this may cause damage.

⚠ Caution: Never put the motor unit or the adapter in water or in a dishwasher, as this causes permanent damage to these parts.

⚠ Caution: Be careful when you remove and clean the white valve. If it gets damaged, your breast pump does not function properly. To remove the white valve, gently pull at the ribbed tab on the side of the valve. To clean the white valve, rub it gently between your fingers in warm water with some dishwashing liquid. Do not insert objects into the white valve, as this may cause damage.

Step 2A: Manual cleaning

Supplies needed:

- Mild dishwashing liquid
- Drinking-quality water
- Soft, clean brush
- Clean tea towel or drying rack
- Clean sink or bowl

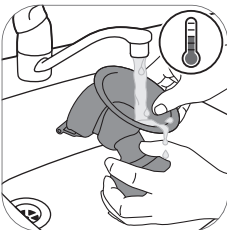

1. Rinse all parts under a running tap with lukewarm water.



2. Soak all parts for 5 minutes in warm water with some mild dishwashing liquid.

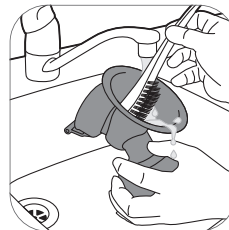

3. Clean all parts with a cleaning brush.

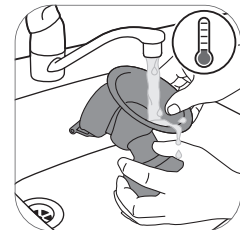

4. Thoroughly rinse all parts under a running tap with drinking-quality water.

12 English



5. Leave all parts to air-dry on a clean tea towel or drying rack.

Step 2B: Cleaning in the dishwasher

Supplies needed:

- Mild dishwashing liquid or a dishwashing tablet
- Drinking-quality water

i Note: Food colorings may discolor parts.



1. Place all parts on the top rack of the dishwasher.



2. Put dishwashing liquid or a tablet in the machine and run a standard program.



3. Leave all parts to air-dry on a clean tea towel or drying rack.

Step 3: Disinfecting

Supplies needed:

- A household pot
- Drinking-quality water

⚠ Caution: During disinfection with boiling water, prevent the bottle or other parts from touching the side of the pan. This can cause irreversible product deformation or damage that Philips cannot be held liable for.



1. Fill a household pot with enough water to cover all parts and place all parts in the pot. Let the water boil for 5 minutes. Make sure the parts do not touch the side of the pot.

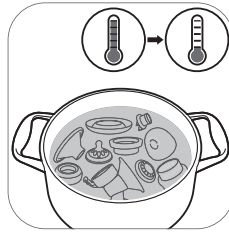

2. Allow the water to cool down.



3. Gently remove the parts from the water. Place the parts on a clean surface/tea towel or drying rack to air-dry.

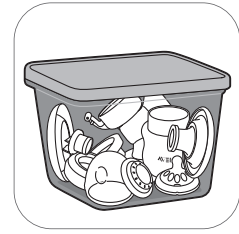

4. Store the dry items in a clean, dry and covered container.

Using the breast pump

Cushion size

The Philips Avent single/double electric breast pump Premium has a soft, active cushion. It gently stimulates your nipple to trigger milk flow. The cushion is made of flexible silicone, that adapts to up to 99.98 % of women, fitting nipple sizes up to 30 mm.

Charging the breast pump

Fully charge the battery before you use the breast pump for the first time and when the battery is low. Fully charging the battery takes up to 4 hours.

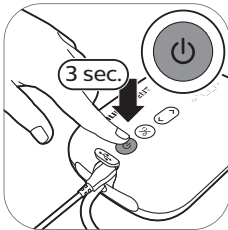

1. Switch off the device.

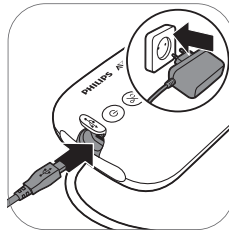

2. Insert the adapter into the wall socket and insert the small plug at the other end into the motor unit.

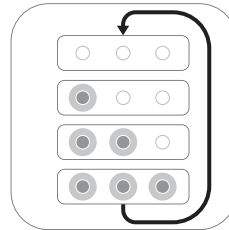

3. The battery is charging.

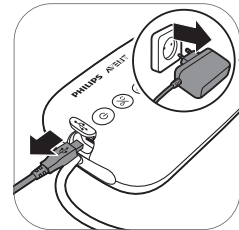

4. When the battery is fully charged, remove the adapter from the wall socket and pull the small plug out of the motor unit.

14 English

Battery indicator light description



All lights are steady on.

The battery is fully charged.



First light is steady on.

The battery is charged sufficiently for one session.*



First light flashes slowly.

The battery is low, charging needed.

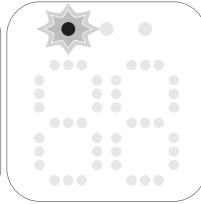

First light flashes quickly.

The battery is very low, the device will soon stop operating.

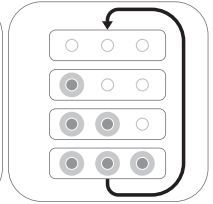

Battery lights light up one by one and go out all together.

The battery is charging.

* One session is the equivalent of 20 minutes (double electric breast pump) or 30 minutes (single electric breast pump).

Assembling the breast pump

Make sure you have cleaned and disinfected the parts of the breast pump that come into contact with milk.

⚠ Warning: Be careful, when you have disinfected the breast pump parts by boiling them, they can be very hot. To prevent burns, only start assembling the breast pump when disinfected parts have cooled down.

⚠ Warning: Wash your hands thoroughly with soap and water before you touch breast pump parts and breasts to prevent contamination. Avoid touching the inside of containers or lids.

Check the breast pump kit parts for wear or damage before use and replace them if necessary.

i Note: Correct placement of the cushion, silicone diaphragm and silicone tube is essential for the breast pump to form a proper vacuum.



1. Wash your hands thoroughly with soap and water.



2. Push the white valve in the pump body as far as possible.



3. Screw the pump body onto the bottle.



4. Place the cushion in the pump body and make sure that the rim covers the pump body.



4A Push the inner part of the cushion into the funnel against the line (indicated with an arrow).



5. Place the silicone diaphragm in the pump body.

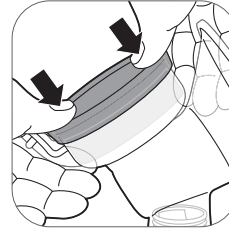

5A Make sure that the silicone diaphragm fits securely around the rim by pressing it down with your thumbs.



6. Attach the silicone tube and cap onto the silicone diaphragm. Push down the cap until it is securely in place.

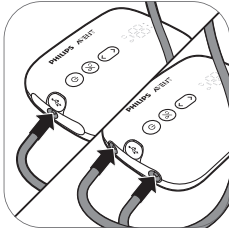

7. Connect the tube(s) to the motor unit.

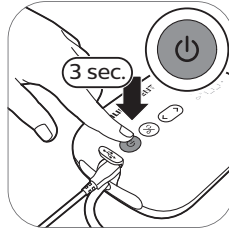

8A. When the breast pump is charged, you can use it cordless. Press and hold the on/off button until the device switches on.

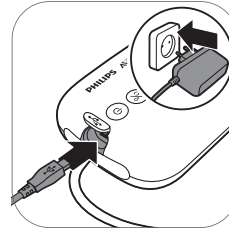

8B. You can also use the breast pump connected to the wall socket. If the battery is low, insert the adapter into the wall socket and insert the small plug at the other end into the motor unit.

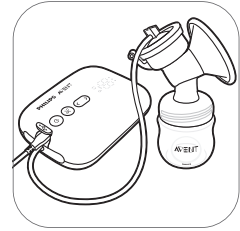

9. The breast pump is now ready for use.



Note: You can place the cover over the cushion to keep the breast pump clean when you take it with you and while you are preparing for expressing.

Motor unit part description

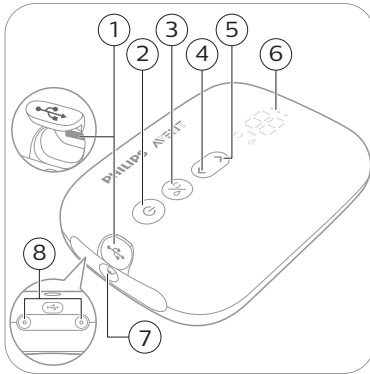

- 1 USB power inlet
- 2 On/off button with pause/play function
- 3 Mode selection button
- 4 'Level down' button
- 5 'Level up' button
- 6 LED display
- 7 Tubing port for single breast pump
- 8 Tubing ports for double breast pump

LED display description

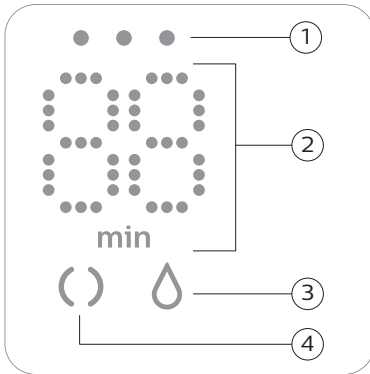

- 1 Battery indicator lights
- 2 Timer (minutes) and vacuum level indication
- 3 Expression icon
- 4 Stimulation icon

Explanation of modes

The breast pump has two modes. Below you find an explanation of these modes.

Mode icons	Mode	Explanation	No. of suction levels
	Stimulation mode	Mode to stimulate the breast to start up the milk flow.	8 suction levels
	Expression mode	Mode for efficient milk removal after milk has started flowing. After 90 sec. of stimulation, the device automatically switches to the expression mode.	16 suction levels

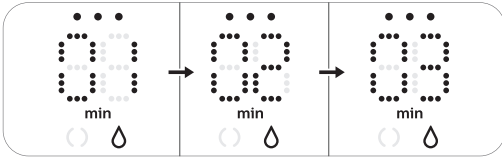
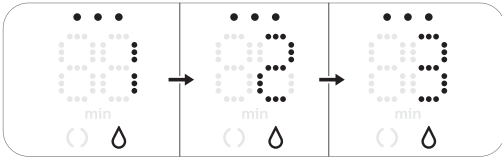
	<p>The number on the display shows the running time in minutes.</p>
	<p>When you change the suction level, the display shows the selected suction level for a few seconds and then shows the running time again.</p>

Pumping instructions

⚠ Warning: Before you remove the pump body from your breast, always switch off the breast pump to release the vacuum.

⚠ Warning: Do not continue pumping for more than 5 minutes at a time if you do not succeed in expressing any milk. Try to express at another time during the day.

⚠ Warning: If the process becomes very uncomfortable or painful, stop using the pump and consult your healthcare professional.

ℹ Note: If you regularly express more than 125 ml/4 fl oz per session, you can purchase and use a 260 ml/9 fl oz Philips Avent Natural bottle to prevent overfilling and spillage.

ℹ Note: The breast pump can be used cordless if it is sufficiently charged, but you can also use it connected to the wall socket.



1. Wash your hands thoroughly with soap and water and make sure that your breast is clean.



2. Place the breast pump kit onto your breast. Make sure that you center your nipple.

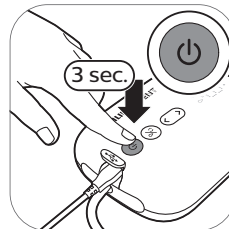

3. Press and hold the on/off button until the device switches on. The indicator lights go on to indicate that the device is in stimulation mode.



4. The breast pump starts in stimulation mode and slowly increases its vacuum to the last used stimulation suction level (or level 5 when used for the first time).

18 English



5. The display shows the running time.

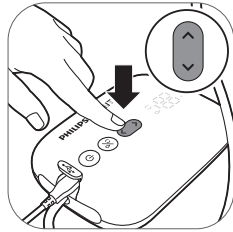

6. Use the 'level up' and 'level down' buttons to change the suction level to your preference.



7. After 90 seconds the breast pump will switch smoothly to expression mode and slowly increase its vacuum to the last used expression suction level (or level 11 when used for the first time).

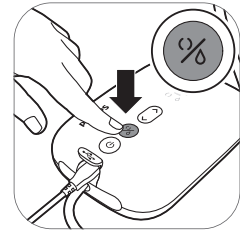

8. If your milk starts flowing earlier or if you want to switch from stimulation mode to expression mode, you can switch modes with the mode selection button.

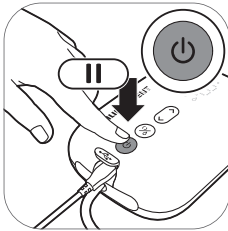

9. Briefly press the on/off button if you want to pause. To continue, briefly press the on/off button again.

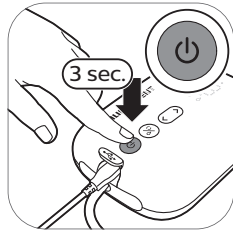

10. Press and hold the on/off button to switch off.

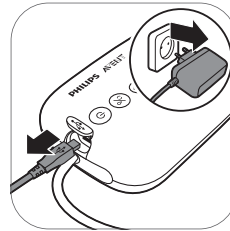

11. Unplug the adapter from the wall socket and motor unit.

ⓘ Tip: For optimal expression, choose the highest setting that still feels comfortable. This setting may differ across different sessions.

ⓘ Tip: You can use the double breast pump as a single breast pump by connecting only the tube of one pump kit to the motor unit.

After use

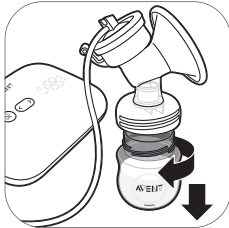

1. Unscrew the bottle.

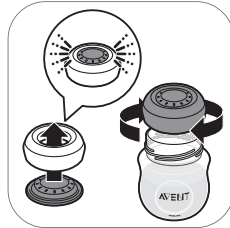

2A. To store the breast milk: close the bottle with the sealing disc and screw ring.

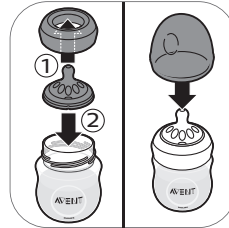

2B. To prepare the bottle for feeding your baby: place a teat in a screw ring and screw the assembled screw ring onto the bottle. Seal the teat with the bottle cap (see 'Assembling the bottle').



3. Remove the silicone tube and cap from the breast pump kit.

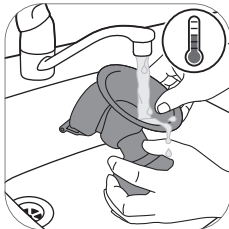

4. Disassemble and clean all parts that have been in contact with breast milk (see 'Cleaning and disinfecting').

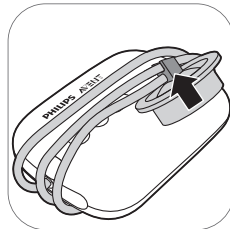

5. For easy storage, wrap the silicone tube around the motor unit and clip the cap onto the tube.

⚠ Warning: Refrigerate or freeze expressed milk immediately or keep it at a temperature of 16-29 °C (60-85 °F) for a maximum of 4 hours before you feed your baby.

i For more information about the breast pump and tips for expressing milk, visit www.philips.com/avent.

Storing breast milk

Below you find guidelines for storing breast milk:

Storage location	Temperature	Max. storage duration
Room	16-29 °C (60-85 °F)	4 hours
Refrigerator	4 °C (39 °F)	4 days
Freezer	< -4 °C (25 °F)	6-12 months

⚠ Warning: Never refreeze thawed breast milk to avoid a decrease in milk quality.

⚠ Warning: Never add fresh breast milk to frozen breast milk to avoid a decrease in milk quality and unintended thawing of the frozen milk.

Feeding breast milk with the bottle

Warning: For your child's safety and health



- Always use this bottle with adult supervision.
- Never use feeding teats as a soother, to prevent a choking hazard.
- Continuous and prolonged sucking of fluids will cause tooth decay.
- Always check the food temperature before you feed your baby.
- Keep all components not in use out of the reach of children.
- Keep the bottle cap away from children to avoid suffocation.
- Do not allow children to play with small parts or walk/run while using bottles.
- Inspect all parts before use and pull the feeding teat in all directions. Throw away any part at the first signs of damage or weakness.
- Always discard any breast milk that is left over at the end of a feed.

Caution: To avoid damage to the bottle



- Do not place in a heated oven, plastic can melt.
- Plastic material properties may be affected by disinfection and high temperatures. This can affect the fit of the bottle cap.
- Do not leave a feeding teat in direct sunlight or heat, or leave in disinfectant for longer than recommended because this may damage the product.

Before using the bottle

- Inspect the bottle and feeding teat before each use and pull the feeding teat in all directions to prevent a choking hazard. Throw away at the first signs of damage or weakness.
- Clean and disinfect the bottle before first use and after every use.

Assembling the bottle

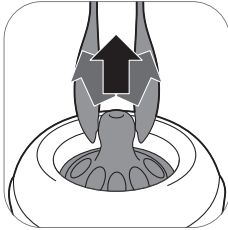

1. The teat is easier to assemble if you wriggle it upwards instead of pulling it up in a straight line.

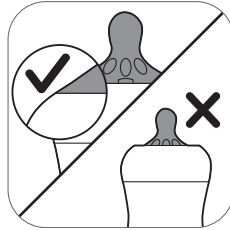

2. Make sure you pull the teat through until its lower part is aligned with the screw ring.

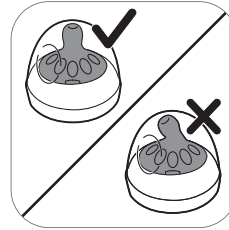

3. Make sure you place the cap vertically onto the bottle so that the teat sits upright.

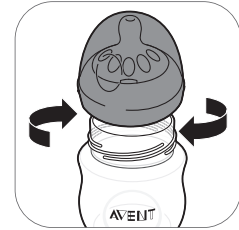

4. Screw the screw ring with teat and cap on the bottle.



5. To remove the cap, place your hand over the cap and your thumb in the dimple of the cap.

Heating breast milk

If you use frozen breast milk, let it defrost completely before you heat it.

Note: If you need to feed your baby quickly, you can defrost the milk in a bowl of hot water.

Heat the bottle with defrosted or refrigerated breast milk in a bowl of hot water or in a bottle warmer. Remove the screw ring and sealing disc from the bottle.

Always stir or shake heated breast milk to ensure even heat distribution and test the temperature before serving.

Warning: It is not recommended to use a microwave to warm up breast milk. Microwaves might alter the quality of breast milk and destroy some valuable nutrients and may produce localized high temperatures. If you heat up breast milk in the microwave, only place the container without screw ring, teat and cap in microwave. Always stir heated breast milk to ensure even heat distribution and check the temperature before serving.

Choosing the right teat for your baby



Philips Avent Natural teats are available with different flow rates. The breast pump comes with teat number 1. This is a 0m+ teat, ideal for newborn and breastfed babies of all ages.

Use a lower flow rate if your baby chokes often, if milk dribbles out of its mouth during feeding or if it has trouble adjusting to the drinking speed. Use a higher flow rate if your baby falls asleep during feeding, gets frustrated or if feeding takes very long.

Philips Avent Natural teats are clearly numbered on the side, to indicate flow rate. For more information, see www.philips.com/avent.

Storing the bottles

- Store all parts in a dry, clean and covered container.
- Do not leave a feeding teat in direct sunlight or heat, or leave in disinfectant ('sterilizing solution') for longer than recommended, as this may weaken the parts.
- For hygiene reasons, we recommend to replace the teats after 3 months.

Compatibility

The Philips Avent single/double electric breast pump Premium is compatible with all baby bottles in the Philips Avent Natural range and Philips Avent Storage cups with adapter. We do not recommend to use the Philips Avent Natural Glass bottles with the breast pump.

Ordering accessories

To buy accessories or spare parts, visit www.philips.com/parts-and-accessories or go to your Philips dealer. You can also contact the Philips Consumer Care Center in your country.

When you order spare teats, make sure that you use a teat with the correct flow rate for your baby (see 'Choosing the right teat for your baby') and do not mix Philips Avent Anti-colic bottle parts and teats with parts of the Philips Avent Natural bottles. They do not fit and could cause leakage or other issues.

Recycling



- This symbol means that this product shall not be disposed of with normal household waste (2012/19/EU).



- This symbol means that this product contains a built-in rechargeable battery which shall not be disposed of with normal household waste (2006/66/EC). Please take your product to an official collection point or a Philips service center to have a professional remove the rechargeable battery.
- Follow your country's rules for the separate collection of electrical and electronic products and rechargeable batteries. Correct disposal helps prevent negative consequences for the environment and human health.

Battery removal instructions

- When you handle batteries, make sure that your hands, the product and the batteries are dry.
- To prevent batteries from heating up or releasing toxic or hazardous substances, do not modify, pierce or damage products and batteries and do not disassemble, short-circuit, overcharge or reverse charge batteries.
- To avoid accidental short-circuiting of batteries after removal, do not let battery terminals come into contact with metal object (e.g. coins, hairpins, rings). Do not wrap batteries in aluminum foil. Tape battery terminals or put batteries in a plastic bag before you discard them.
- If batteries are damaged or leaking, avoid contact with the skin or eye. If this occurs, immediately rinse well with water and seek medical care.

i Note: Only remove the rechargeable battery when you discard the product. Before you remove the battery, make sure that the product is disconnected from the wall socket and that the battery is completely empty.

i Note: Take any necessary safety precautions when you handle tools to open the product and when you dispose of the rechargeable battery.



1. Remove the rubber feet from the bottom of the motor unit.

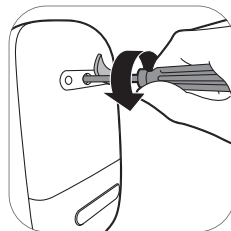

2. Remove the screw with a torx screwdriver.

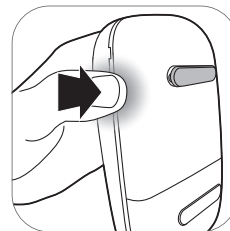

3. Open the motor unit by pressing at the sides of the device.

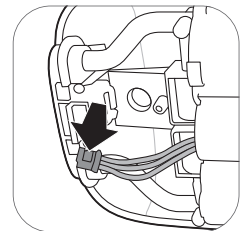

4. Disconnect the connectors from the printed circuit board.

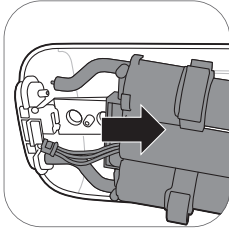

5. Remove the frame from the motor unit.

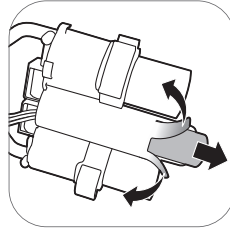

6. Cut or fold the edges of the plastic battery frame. Remove the battery from the plastic battery frame.

i Note: Dispose of the rechargeable battery at a separate local collection point. Other parts can be disposed at a specific place for disposal of electric equipment.

Warranty and support

If you need information or support, please visit www.philips.com/support or read the international warranty leaflet.

Troubleshooting

This chapter summarizes the most common problems you could encounter with the appliance. If you are unable to solve the problem with the information below, visit www.philips.com/support for a list of frequently asked questions or contact the Consumer Care Center in your country.

Problem	Solution
I experience pain when I use the breast pump.	<ul style="list-style-type: none"> - Choose a suction level that is comfortable for you. - Check if the silicone diaphragm is undamaged (does not have small cracks, holes etc.). - Ensure that your nipple is placed in the center of the cushion. - If the pain persists, stop using the breast pump and consult your healthcare professional.
The breast pump does not switch on while it is connected to the wall socket.	<ul style="list-style-type: none"> - Only use the adapter supplied. - Make sure that the adapter has been inserted correctly into the wall socket and that the small plug has been inserted correctly into the motor unit. - Connect the adapter to another wall socket. Then press and hold the on/off button to check if the breast pump can be switched on. - If the problem persists, contact the Consumer Care Center via www.philips.com/support.

Problem	Solution
The breast pump does not switch on (indicator lights do not go on).	<ul style="list-style-type: none"> - Make sure that the battery is charged (see 'Charging the breast pump') or connect the breast pump to the the wall socket.
The breast pump is not charging.	<ul style="list-style-type: none"> - Only use the adapter supplied. - Make sure that the adapter has been inserted correctly into the wall socket and that the small plug has been inserted correctly into the motor unit. - The breast pump is too cold or too hot for charging. Let the breast pump acclimatize to room temperature for 30 minutes. - If the problem persists, contact the Consumer Care Center via www.philips.com/support.
Charging of the breast pump takes very long.	<ul style="list-style-type: none"> - Only use the adapter supplied. - Make sure that the adapter has been inserted correctly into the wall socket and that the small plug has been inserted correctly into the motor unit. - The breast pump is too cold or too hot. It is recommended to charge the breast pump at room temperature. - If the problem persists, contact the Consumer Care Center via www.philips.com/support.
I do not feel any suction/the suction level is too low.	<ul style="list-style-type: none"> - If possible, try a higher suction level. - Check if the silicone diaphragm is assembled correctly (see 'Assembling the breast pump'). - Check if the white valve is undamaged and assembled correctly (see 'Assembling the breast pump'). - Check if the other parts of breast pump are intact and assembled correctly (see 'Assembling the breast pump'). - Make sure that the pump is positioned correctly on the breast to allow a seal between breast pump and breast. - If you still do not feel any suction, please contact the Consumer Care Center via www.philips.com/support.
The suction of the breast pump is too strong.	<ul style="list-style-type: none"> - If possible, try a lower suction level. When you express for the first time, start with the default suction level (level 5 in stimulation mode, level 11 in expression mode) and increase/decrease the level when needed. During different expression sessions, different levels may feel most comfortable for you. - Make sure that you only use the breast pump parts provided with this breast pump. - Check if the silicone diaphragm is undamaged (does not have small cracks, holes etc.). - If the problem persists, contact the Consumer Care Center via www.philips.com/support.
I express little/no milk when I use my breast pump.	<ul style="list-style-type: none"> - If you do not feel enough suction, please check Troubleshooting item 'I do not feel any suction/the suction level is too low'. - If you are using the Philips Avent breast pump for the first time, you may need to acquire some practice before you are able to express any milk. More expressing tips can be found on the Philips Avent website www.philips.com/avent.

Problem	Solution
When I switch on the breast pump after storage, it does not start working immediately.	<ul style="list-style-type: none"> - Make sure that the battery is fully charged (see 'Charging the breast pump') or connect the breast pump to the wall socket. - Perhaps you stored the breast pump at a temperature below the minimum storage temperature or above the maximum storage temperature. Let the breast pump acclimatize in a room of 20 °C/68 °F for 30 minutes to adjust its temperature to the operating range (5 °C/41 °F to 40 °C/104 °F).
The display shows 'Er' and the device switches off automatically.	<ul style="list-style-type: none"> - If you are operating the breast pump on battery power, let it cool down for 30 minutes and try to switch it on again. - If you are operating the breast pump with the adapter connected to the wall socket, check if you are using the adapter that was supplied with the device. - If the problem persists, contact the Consumer Care Center via www.philips.com/support.

Supplemental information

Below some common breastfeeding-related conditions are described. If you experience any of these symptoms, contact a healthcare professional or breastfeeding specialist.

Common breastfeeding-related condition	Description
Pain sensation	Pain felt on the breast or nipple, or felt as a response to the suction being above a comfortable level.
Sore nipples	Persistent pain in the nipples at the beginning of the pumping session, or that lasts throughout the entire pumping session, or pain between sessions.
Engorgement	Swelling of the breast. The breast may feel hard, lumpy and tender. May include erythema (redness) of the breast area and fever. Usually occurs during the first days of lactation.
Bruise, thrombus	A reddish-purple discoloration that does not blanch when pressed. When a bruise fades, it may become green and brown.
Injured tissue on nipple (nipple trauma)	<ul style="list-style-type: none"> - Fissures or cracked nipples. - Skin tissue peeling off the nipple. Normally occurs in combination with cracked nipples and/or blisters. - Nipple tear. - Blister. Looks like small bubbles on the surface of the skin. - Bleeding. Cracked or torn nipples can lead to bleeding of the affected area.
Clogged mammary ducts	A red, tender lump on the breast. May include erythema (redness) of the breast area. Can lead to mastitis (breast inflammation) and fever if left untreated.

Storage conditions

Keep the breast pump out of direct sunlight as prolonged exposure may cause discoloration. Store the breast pump and its accessories in a safe, clean and dry place.

If the device has been stored in a hot or cold environment, place it in an environment with a temperature of 20 °C (68 °F) for 30 minutes to let it reach a temperature within the usage conditions (5 °C to 40 °C / 41 °F to 104 °F) before you use it.

Fully charge the battery before storing your breast pump for an extended period of time.

Electromagnetic fields (EMF)

This Philips device complies with all applicable standards and regulations regarding exposure to electromagnetic fields.











Technical information













	Single breast pump	Double breast pump
Vacuum level	Stimulation: -60 to -200 mbar (-45 to -150 mmHg) Expression: -60 to -360 mbar (-45 to -270 mmHg) Adjustable in steps of 20 mbar Intermittent vacuum	
Cycle speed	53-120 cycles/min.	53-120 cycles/min.
Motor unit rated input	5 V d.c. / 1.1 A	5 V d.c. / 1.8 A
Mains adapter rated input	External mains adapter 100-240 V a.c. / 50/60 Hz	
Mains adapter rated output	5 V d.c. / 1.1 A	5 V d.c. / 1.8 A
Adapter type number	S009AHz050yyyy The letters "yyyy" represent the output current from 0100 (1000 mA) to 0180 (1800 mA), increments in steps of 100 mA. The letter "z" denotes type of plug, it can be: U, V, B, S, C, A, D, K, T, I, E, F.	
Battery	Rechargeable battery: 3.6 V 2600 mAh (non-replaceable)	
Operating conditions	Temperature 5 °C to 40 °C (41 °F to 104 °F) Relative humidity 15 to 90 % (non-condensing)	
Storage and transportation conditions	Temperature -20 °C to 45 °C (-4 °F to 113 °F) Relative humidity up to 90 % (non-condensing)	
Operating pressure	700 - 1060 hPa (<3000 m altitude)	
Net weight	230 g	310 g
External dimensions	Motor unit: 145 mm x 95 mm x 45 mm (LxWxH)	
Device classification	IEC 60335-1: System: Class II; motor unit: Class III Construction	
Materials	ABS, Silicone (motor unit) Polypropylene, Silicone (other parts)	

	Single breast pump	Double breast pump
Service life	500 hours	
Mode of operation	Continuous operation	Non-continuous operation 55 min on, 180 min off at 22 °C (72 °F) (duty cycle 23 %) 20 min on, 90 min off at 40 °C (104 °F) (duty cycle 18 %)
Ingress protection	IP22 (motor unit), IP20 (adapter)	

Explanation of symbols

The warning signs and symbols are essential to ensure that you use this device safely and correctly and to protect you and others from injury. Below you find the meaning of the warning signs and symbols on the label and in the user manual.

Symbol	Explanation
	Indicates to follow the instructions for use.
	Indicates important information such as warnings and cautions.
	Indicates usage tips, additional information or a note.
	Indicates the manufacturer. Manufactured for: Philips Consumer Lifestyle BV, Tussendiepen 4, 9206 AD Drachten - The Netherlands
	Indicates the manufacturing date.
	Indicates that the part of the appliance that comes into physical contact with the user (also known as the applied part) is of type BF (Body Floating) according to IEC 60601-1. The applied part is the breast pump kit.
	Indicates 'Class II Equipment'. The adapter is double-insulated (Class II).
	Indicates manufacturer's catalog number of the breast pump.
	Indicates the batch number of the breast pump.
	Indicates 'direct current'.
	Indicates 'alternating current'.

Symbol	Explanation
	Indicates that the manufacturer has taken all necessary measures to ensure that the device complies with the applicable safety legislation for distribution within the European Community.
	Indicates separate collection for electrical and electronic equipment in accordance with the EU directive. Electrical waste products should not be disposed of with household waste. See chapter 'Recycling' for more information.
	Indicates that this product contains a built-in rechargeable battery which shall not be disposed of with normal household waste (2006/66/EC). See chapter 'Recycling' for more information.
IP22	Indicates the protection against ingress of solid foreign objects and against harmful effects due to the ingress of water.
	Indicates the manufacturer's serial number of the breast pump.
	Indicates USB.
	Indicates the relative humidity upper limits to which the device can be safely exposed: up to 90 %.
	Indicates the storage and transportation temperature limits to which the device can be safely exposed: -20 °C to 45 °C/-4 °F to 113 °F.
	Indicates Forest Stewardship Council. The FSC trademarks enable consumers to choose products that support forest conservation, offer social benefits, and enable the market to provide an incentive for better forest management.
	Indicates that an object is capable of being recycled - not that the object has been recycled or will be accepted in all recycling collection systems.
	Indicates that the packaging should be recycled and packaging fees have been paid to the green dot recycling organizations.
	Indicates 2-year Philips worldwide guarantee.
	Indicates that a specific adapter is required for connecting the breast pump.

Sisukord

Sissejuhatus	30
Üldine kirjeldus	31
Ettenähtud kasutamine	31
Olulised ohutusjuhised	31
Enne esmakordset kasutamist	35
Puhastamine ja desinfitseerimine	35
Rinnapumba kasutamine	38
Rinnapiimaga toitmine lutipudelitest	45
Ühilduvus	47
Tarvikute tellimine	47
Ringlussevõtt	47
Aku eemaldamise juhised	48
Garantii ja tootetugi	49
Veaotsing	49
Lisateave	51
Säilitamistingimused	51
Elektromagnetväljad (EMF)	52
Tehnilised andmed	52
Sümbolite tähendus	53

Sissejuhatus

Õnnitleme ostu puhul ja tervitame Philips Aventi poolt! Philips Aventi tugiteenuse võimalikult tõhusaks kasutamiseks registreerige oma rinnapump veebilehel www.philips.com/welcome.

Philips Aventi elektriline ühe/kahe rinna pump Premium on inspireeritud beebidest ja nende loomulikest imemisliigutustest. Pehme silikoonpadi stimuleerib nibu õrnade masseerivate liigutustega, aidates mugavalt ja tõhusalt piima välja pumbata. Samaaegne imemine ja nibu stimuleerimine vallandab kiire piimavoolu. Disain, mille korral pole vaja keha ette kallutada, võimaldab teil pumpamise ajal istuda sirges lõõgastunud asendis.

Tervishoiutöötajad ja Maailma Tervishoiuorganisatsioon soovivad rinnapiima, millele pärast esimest poolaastat lisandub tahke toit, kui parimat toitu beebile esimesel eluaastal. Seda sellepärast, et teie rinnapiima koostis vastab teie beebi vajadustele ja aitab teda kaitsta infektsioonide ning allergiate eest. Rinnaga toitmise aja pikendamiseks saate piima välja pumbata ja seda säilitada, et beebi saaks selle hüvesid nautida ka siis, kui te ei saa imetamiseks ise kohal olla. Kuna pump on kompaktn, vaikne ja kasutamisel diskreetne, saate seda kõikjale kaasa võtta ja pumbata piima teile sobival ajal, säilitades nii oma piimatootluse.

Kui rinnaga toitmine õnnestub hästi, on enne väljapumpamise alustamist soovitatav (kui tervishoiutöötaja ei soovita teisiti) oodata, kuni teie piimatootlus ja rinnaga toitmise graafik on välja kujunenud (tavaliselt vähemalt 2–4 nädalat pärast sünnitust).

Üldine kirjeldus

ⓘ Märkus. Allpool toodud numbrid vastavad selle kasutusjuhendi volditud esilehel oleva joonise numbritele.

ⓘ Märkus. Mõlema rinna pumbal on kaasas joonistel B ja C näidatud osasid kaks tükki.

Tootekirjeldus (joon. A)

A1 Mootor

A2 Rinnapumba komplekt

A3 Lutipudel

A4 Adapter

A5 Kahe rinna pump

Rinnapumba komplekt (joon. B)

B1 Silikoonvoolik ja kork

B2 Silikoonmembraan

B3 Pumba korpus

B4 Kate

B5 Padi

B6 Valge klapp

Lutipudel Philips Avent Natural (joon. C)

C1 Lutipudeli kork

C2 Kinnitusrõngas

C3 Lutt

C4 Sulgemisketas

C5 Lutipudel

Tarvikud

Selle rinnapumba komplekte on erinevaid, igaühega neist on kaasas erinevas kombinatsioonis järgmised Philips Aventi tarvikud.

- Rinnapadjad
- Reisikott
- Termokott
- Puhastushari
- Säilitustopsid koos liitmikuga*
- Rinnapiima säilituskotid*
- Naturali pudelid
- Rinnapumba vöö*

* Nende tarvikute jaoks on kaasas eraldi kasutusejuhend.

Ettenähtud kasutamine

Philips Aventi elektriline ühe/kahe rinna pump Premium on ette nähtud imetava naise rinnast piima väljapumpamiseks ja kogumiseks.

Seade on mõeldud ühele kasutajale.

Olulised ohutusjuhised

Enne rinnapumba kasutamist lugege kasutusjuhend hoolikalt läbi ja hoidke see edaspidiseks kasutamiseks alles.

See kasutusjuhend on olemas ka Internetis Philips Aventi veebilehel: www.philips.com/avent.

Hoiatused



- Ärge kasutage rinnapumpa raseduse ajal, sest pumpamine võib vallandada tuhud.



Hoiatused lämbumise ja vigastuste vältimiseks:

- Seda rinnapumpa ei või kasutada füüsiliste, vaimsete või meelepuuetega isikud või isikud, kellel puuduvad kogemused ja teadmised (k.a lapsed). Sellised inimesed võivad rinnapumpa kasutada ainult nende ohutuse eest vastutava isiku järelevalve all või temalt saadud seadme kasutamise põhjaliku juhendamise korral.
- Ärge laske lastel ja lemmikloomadel mängida mootoriüksuse, adapteri, pakendite või tarvikutega.
- Eemaldage rinnapump alati seina pistikupesast pärast kasutamist ja pärast laadimise lõpetamist.

Hoiatused nakkushaiguste edasikandumise vältimiseks

- Kui olete ema, kes on nakatunud B-hepatiidi või C-hepatiidi või inimese immuunpuudulikkuse viirusesse (HIV), siis võtke teadmiseks, et rinnapiima väljapumpamine ei vähenda ega muuda olematuks rinnapiima kaudu beebile viiruse edasikandumise riski.

Hoiatused elektrilöögi vältimiseks:

- Enne iga kasutamist tuleb kontrollida rinnapumba, k.a adapteri kahjustuste puudumist. Ärge kasutage rinnapumpa, kui adapter või pistik on kahjustunud, kui pump ei tööta korralikult või kui see on maha kukkunud või vees olnud.
- Kasutage ainult rinnapumbaga kaasasolevat adapterit (S009AHZ050yyyy).
- Hoolitsege selle eest, et talitlushäirete korral saaks seadme kergesti vooluvõrgust eemaldada.

Hoiatused saastumise vältimiseks ning hügieeni tagamiseks

- Hügieeni kaalutlustel on rinnapump mõeldud korduvaks kasutamiseks ainult ühele kasutajale.
- Puhastage ja desinfitseerige kõik osad enne esimest ja pärast iga järgnevat kasutamist.
- Ärge kasutage rinnapumba osade puhastamisel antibakteriaalseid ega abrasiivseid puhastusvahendeid, sest need võivad osasid kahjustada.
- Saastumise vältimiseks peske enne rinnapumba osade ja rindade puudutamist käed korralikult vee ja seebiga puhtaks. Vältige anumate või kaante puudutamist seestpoolt.

Hoiatused rinna- ja nibuprobleemide, sh valu, vältimiseks

- Ärge kasutage rinnapumpa, kui silikoonmembraan on kahjustunud või katkine. Varuosade tellimise kohta vt peatükk „Tarvikute tellimine“.
- Kasutage ainult Philips Aventi tarvikuid ja osasid.
- Rinnapumba muutmine ei ole lubatud. Muutmise korral muutub seadme garantii kehtetuks.
- Ärge kasutage rinnapumpa, kui olete unine või hajevil, et vältida tähelepanematust kasutamisel.
- Enne pumba eemaldamist rinnalt tuleb vaakumist vabastamiseks rinnapump alati välja lülitada.
- Kui vaakum on ebamugav või teeb haiget, lülitage rinnapump välja ja eemaldage rinnalt.
- Kui teil ei õnnestu piima välja pumbata, ärge proovige korraga kauem kui viis minutit. Proovige päeva jooksul uuesti.
- Kui protsess muutub väga ebamugavaks või valuliseks, lõpetage pumba kasutamine ja pidage nõu tervishoiutöötajaga.

Hoiatused rinnapumba kahjustuste ja tõrgete vältimiseks:

- Kaasaskantavaid raadiosageduslikke (RF) sideseadmeid (sh mobiiltelefonid ja välisseadmed, nagu antennikaablid ja välisantennid) ei tohi kasutada rinnapumba ühelegi osale (sh adapter) lähemal kui 30 cm (12 tolli). Sellel võib olla rinnapumba tööle negatiivne mõju.

- Vältida tuleks selle seadme kasutamist teiste seadmete kõrval või nende peale asetatult, sest see võib põhjustada talitlushäireid.

Aku ohutusjuhised

- Kasutage seda toodet üksnes ettenähtud otstarbel, nagu selles kasutusjuhendis kirjeldatud. Valesti kasutamine võib põhjustada elektrilöögi, põletuse, tulekahju või kaasa tuua muid ettenägematud ohtusid.
- Kasutage aku laadimiseks ainult eemaldatavat toiteplokki, mis on tootega kaasas. Ärge kasutage pikendusjuhet.
- Laadige, kasutage ja hoidke toodet temperatuurivahemikus, mis on näidatud selle kasutusjuhendi tehniliste andmete tabelis.
- Lahutage toode vooluvõrgust, kui toode on täis laetud.
- Ärge tooteid ja nende akusid põletage ega jätke otsese päikesevalguse või kõrge temperatuuri kätte (nt kuuma autosse või kuuma ahju lähedale). Ülekuumenemisel võivad akud plahvatada.
- Kui toode muutub kuumaks, eritab ebatavalist lõhna või kui laadimine võtab tavapärasest kauem aega, lõpetage toote kasutamine ja laadimine.
- Ärge pange tooteid ja nende akusid mikrolaineahju või induktsioonpliididele.
- Sellel tootel on laetav aku, mis ei ole vahetatav. Ärge avage toodet laetava aku vahetamiseks.

Ettevaatusabinõud



Ettevaatusabinõud rinnapumba kahjustuste ja tõrgete vältimiseks

- Vältige adapteri ja mootoriüksuse kokkupuudet veega.
- Ärge kunagi pange mootorit ega adapterit vette või nõudepesumasinasse, sest see võib neid osasid jäädavalt kahjustada.
- Hoidke liitmik ja silikoonvoolikud eemal kuumadest pindadest, et vältida nende ülekuumenemist ja deformatsiooni.

Enne esmakordset kasutamist



Enne rinnapumba esimest ja pärast iga kasutamist võtke rinnapump osadeks lahti ning puhastage ja desinfitseerige kõik rinnapiimaga kokkupuutuvad osad.

Enne seadme esmakordset kasutamist või pärast pikaajast mittekasutamist laadige aku täielikult täis.

Puhastamine ja desinfitseerimine

Ülevaade

Puhastage ja desinfitseerige rinna ja rinnapiimaga kokkupuutuvad osad, nagu allpool kirjeldatud:

	Millal?	Kuidas?
	Puhastage ja desinfitseerige enne esimest ja pärast iga järgnevat kasutamist.	Võtke rinnapump osadeks lahti ja puhastage kõik osad, nagu kirjeldatud peatükis „Puhastamine”, ja desinfitseerige need, nagu kirjeldatud peatükis „Desinfitseerimine”.
		

Järgmised osad ei puutu kokku rinna ja rinnapiimaga; puhastage neid, nagu allpool kirjeldatud:

	Millal?	Kuidas?
	Puhastage, kui selleks on vajadus.	Pühkige puhta niiske lapiga, kasutades vett ja õrna puhastusvahendit.

Samm 1: Osadeks lahtivõtmine

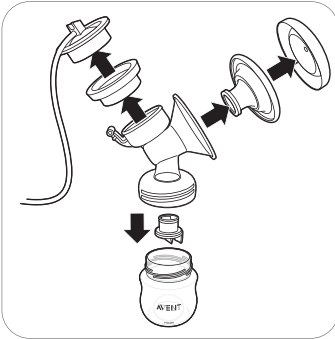

Veenduge, et eemaldaksite rinnapumbast valge klapi.

Samm 2: Puhastamine

Osaid, mis puutuvad kokku piimaga, saab puhastada käsitsi või nõudepesumasinas.

⚠ Hoiatus! Ärge kasutage rinnapumba osade puhastamisel antibakteriaalseid ega abrasiivseid puhastusvahendeid, sest need võivad osasid kahjustada.

⚠ Ettevaatust! Ärge kunagi pange mootorit ega adapterit vette või nõudepesumasinasse, sest see võib neid osasid jäädavalt kahjustada.

⚠ Ettevaatust! Valge klapi eemaldamisel ja puhastamisel olge ettevaatlik. Kui see saab kahjustada, ei tööta rinnapump korralikult. Valge klapi eemaldamiseks tõmmake õrnalt klapi küljel olevast ribilisest sakist. Valge klapi puhastamiseks hõõruge seda kergelt sõrmede vahel soojas vähese nõudepesuvedelikuga vees. Ärge pistke valge klapi sisse esemeid, sest see võib klappi kahjustada.

Samm 2A: Käsitsi puhastamine

Vaja läheb:

- Õrn nõudepesuvedelik
- Joogikõlbulik vesi
- Puhas pehme hari
- Puhas köögrätik või kuivatusrest
- Puhas valamu või anum

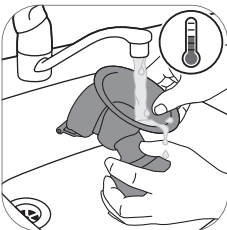

1. Loputage kõiki osasid leige jooksva kraaniveega.



2. Hoidke kõiki osasid 5 minutit soojas vees, millele on lisatud väike kogus õrna nõudepesuvedelikku.

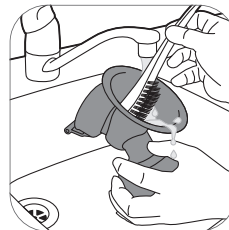

3. Puhastage kõiki osasid puhastusharjaga.

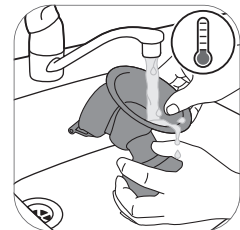

4. Loputage kõik osad põhjalikult kraani all puhta joogiveega üle.



5. Pange kõik osad puhtale köögirätikule või kuivatusrestile ning laske neil õhu käes ära kuivada.

Samm 2B: Nõudepesumasinas puhastamine

Vaja läheb:

- Õrn nõudepesuvedelik või -tablett
- Joogikõlbulik vesi

! Märkus. Toiduvärvid võivad osade värvi muuta.



1. Pange kõik osad nõudepesumasina ülemisele riulile.



2. Pange nõudepesuvedelik või -tablett masinasse ja käivitage tavaprogramm.



3. Pange kõik osad puhtale köögirätikule või kuivatusrestile ning laske neil õhu käes ära kuivada.

Samm 3: Desinfitseerimine

Vaja läheb:

- Keedupott
- Joogikõlbulik vesi

! Ettevaatus! Keeva veega desinfitseerimise ajal ärge laske lutipudelil või muudel osadel puudutada poti seinu. See võib tekitada toote püsiva deformeerumise või kahjustuse, mille eest Philips ei vastuta.



1. Täitke keedupott piisava koguse veega, mis kataks kõik osad, ja pange kõik osad potti. Laske veel keeda 5 minutit. Veenduge, et osad ei puudutaks poti seina.

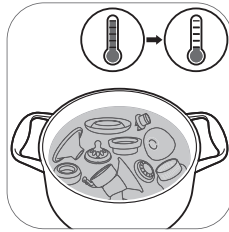

2. Laske veel jahtuda.



3. Võtke osad ettevaatlikult veest välja. Pange osad puhtale pinnale/köögirätikule või kuivatusrestile ning laske neil õhu käes ära kuivada.

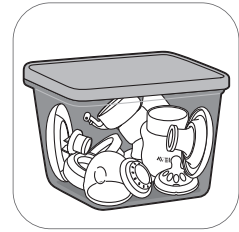

4. Hoiustage kuivad osad puhtas kuivas ja kinnises anumas.

Rinnapumba kasutamine

Padja suurus

Philips Aventi elektrilisel ühe/kahe rinna pumbal Premium on pehme stimuleeriv padi. See stimuleerib õrnalt nibu, et vallandada piimavool. Padi on tehtud paindlikust silikoonist, mis sobib kuni 99,98% naistele ja nibudele suurusega kuni 30 mm.

Rinnapumba laadimine

Enne rinnapumba esmakordset kasutamist või kui aku on tühi, laadige aku täielikult täis. Aku täielikuks laadimiseks kulub kuni 4 tundi.

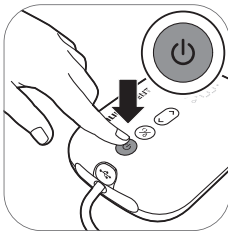

1. Lülitage seade välja.

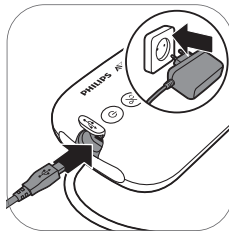

2. Pange adapter seina pistikupesasse ja teises otsas olev väike pistik mootoriüksusesse.

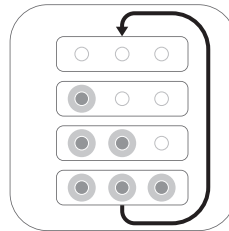

3. Aku laeb.

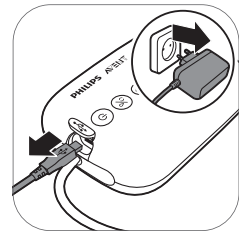

4. Kui aku on täielikult täis laetud, eemaldage adapter seina pistikupesast ja tõmmake väike pistik mootoriüksuse küljest ära.

Aku laetuse märgutulede kirjeldus



Kõik märgutuled põlevad püsivalt. Aku on täielikult täis laetud.



Esimene märgutuli põleb püsivalt. Aku on üheks kasutuskorraleks piisavalt laetud.*



Esimene märgutuli vilgub aeglaselt. Aku on tühi, vajalik on laadimine.

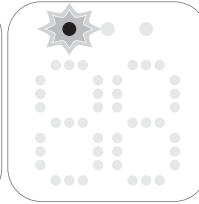

Esimene märgutuli vilgub kiiresti. Aku on väga tühi, seade lõpetab varsti töötamise.

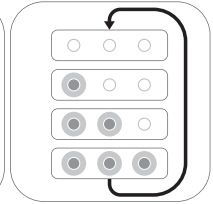

Aku märgutuled süttivad üksteise järel ja kustuvad kõik ühel ajal. Aku laeb.

* Üks kasutuskord kestab 20 minutit (elektriline kahe rinna pump) või 30 minutit (elektriline ühe rinna pump).

Rinnapumba kokkupanemine

Veenduge, et rinnapumba osad, mis piimaga kokku puutuvad, oleksid puhastatud ja desinfitseeritud.

⚠ Hoiatus! Kui olete rinnapumba osad desinfitseerinud neid vees keetes, olge ettevaatlik, sest osad võivad olla väga kuumad. Põletuste vältimiseks alustage rinnapumba kokkupanemist alles siis, kui desinfitseeritud osad on jahtunud.

⚠ Hoiatus! Saastumise vältimiseks peske enne rinnapumba osade ja rindade puudutamist käed korralikult vee ja seebiga puhtaks. Vältige anumate või kaante puudutamist seestpoolt.

Kontrollige enne kasutamist rinnapumba komplekti kuuluvaid osasid kulumise või kahjustuste suhtes ja vajaduse korral asendage need.

ⓘ Märkus. Padja, silikoონmembraani ja silikoόνtoru õige kohalepanek on oluline, et rinnapump tekitaks korralikult vaakumi.



1. Peske käsi põhjalikult vee ja seebiga.



2. Lükake valge klapp pumba korpusesse võimalikult sügavale.



3. Keerake pumba korpus lutipudelile.



4. Pange padi pumba korpusesse ja veenduge, et padja äär kataks pumba korpuse.



4A Suruge padja siseosa lehris vastu joont (tähistatud noolega)..



5. Pange silikoonmembran pumba korpusesse.

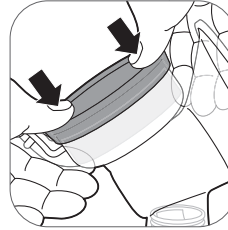

5A Vajutades silikoonmembranile põialdega, veenduge, et silikoonmembran oleks kindlalt ümber ääre.



6. Kinnitage silikoonmembranile silikoonvoolik ja kork. Vajutage korki allapoole, kuni see on kindlalt oma kohal.

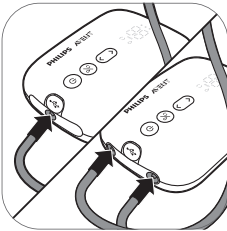

7. Ühendage toru(d) mootoriüksuse külge.

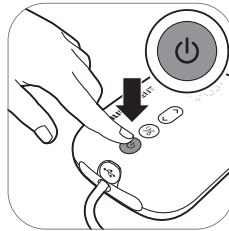

8A. Kui rinnapump on laetud, saate seda juhtmeta kasutada. Vajutage ja hoidke all sisse-/väljalülitamise nuppu, kuni seade lülitub sisse.

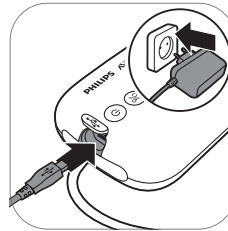

8B. Rinnapumpa saate kasutada ka seina pistikupesas ühendatult. Kui aku on tühi, pange adapter seina pistikupesas ja teises otsas olev väike pistik mootoriüksusesse.



9. Rinnapump on nüüd kasutamiseks valmis.



ⓘ Märkus. Kui valmistute väljapumpamiseks, saate padjale katte peale panna, et hoida rinnapump puhtana.

Mootoriüksuse kirjeldus

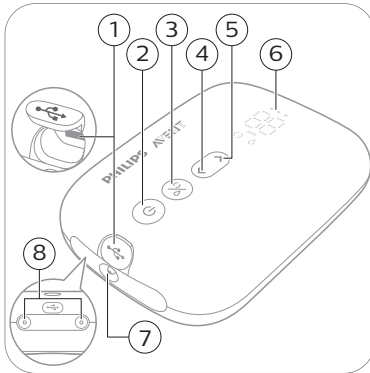

- 1 USB-toite sisend
- 2 Sisse-/väljalülitamise nupp koos pausi/jätkamise funktsiooniga
- 3 Režiimi valikunupp
- 4 Tugevuse vähendamise nupp
- 5 Tugevuse suurendamise nupp
- 6 LED-näidik
- 7 Toru pesa ühe rinna pumba jaoks
- 8 Torude pesad kahe rinna pumba jaoks

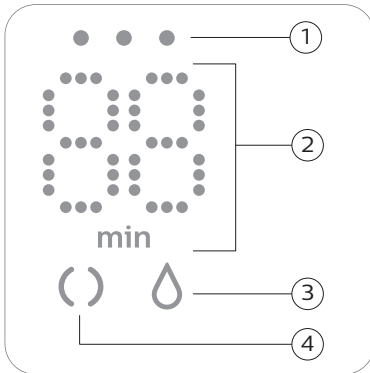

LED-näidiku kirjeldus



- 1 Aku oleku märgutuled
- 2 Taimer (minutid) ja vaakumitaseme näidik
- 3 Väljapumpamise ikoon
- 4 Stimuleerimise ikoon

Režiimide selgitus

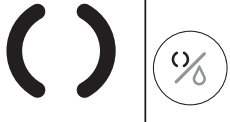
Rinnapumbal on kaks režiimi. Allpool leiate nende režiimide kohta selgituse.

Režiimi sümbolid	Režiim	Selgitus	Imemistugevuste arv
	Stimuleerimisrežiim	Režiim rinna stimuleerimiseks piimavoolu vallandumiseks.	8 imemistugevust
	Väljapumpamisrežiim	Režiim piima tõhusaks väljapumpamiseks pärast piima voolama hakkamist. Seade lülitub väljapumpamisrežiimile automaatselt pärast 90 sekundi pikkust stimuleerimist.	16 imemistugevust

	<p>Näidikul olev number näitab tööaega minutites.</p>
	<p>Imemistugevuse muutmise korral kuvatakse näidikul valitud imemistugevus mõned sekundid ja seejärel uuesti tööaeg.</p>

Pumpamisjuhised

⚠ Hoiatus! Enne pumba eemaldamist rinnalt tuleb vaakumi vabastamiseks rinnapump alati välja lülitada.

⚠ Hoiatus! Kui teil ei õnnestu piima rinnast kätte saada, ärge jätkake pumpamist üle 5 minuti. Proovige päeva jooksul uuesti.

⚠ Hoiatus! Kui protsess muutub väga ebamugavaks või valuliseks, lõpetage pumba kasutamine ja pidage nõu tervishoiutöötajaga.

ℹ Märkus. Kui pumpate regulaarselt igal korral välja üle 125 ml / 4 vedelikuunsi, võite ületäitmise ja mahaloksumise vältimiseks osta ja kasutada 260 ml / 9 vedelikuunsi suurust Philips Avent Naturali lutipudelit.

ℹ Märkus. Kui rinnapump on piisavalt laetud, saab seda juhtmeta kasutada, kuid seda saab kasutada ka seina pistikupessa ühendatult.



1. Peske käsi hoolikalt vee ja seebiga ja veenduge, et rind oleks puhas.



2. Asetage kokkupandud rinnapump rinnale. Veenduge, et nibu oleks keskel.

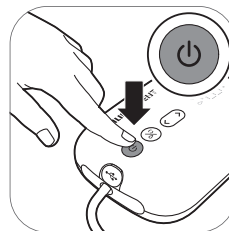

3. Vajutage ja hoidke all sisse-/väljalülitamise nuppu, kuni seade lülitub sisse. Süttiva märgutuled, mis näitavad, et seade on stimuleerimisrežiimis.



4. Rinnapump alustab stimuleerimisrežiimis ja aeglaselt suurendab vaakumit kuni viimase kasutatud imemistugevuseni (või 5. tugevuseni, kui rinnapumpa kasutatakse esimest korda).



5. Näidikul kuvatakse tööaeg.

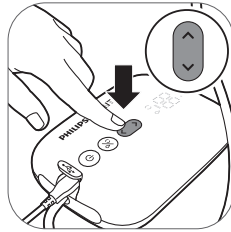

6. Kasutage tugevuse suurendamise ja vähendamise nuppe, et reguleerida imemistugevus endale sobivaks.



7. 90 sekundi pärast lülitub rinnapump sujuvalt pumpamisrežiimile ja aeglaselt suurendab vaakumit kuni viimase kasutatud imemistugevuseni (või 11. tugevuseni, kui rinnapumpa kasutatakse esimest korda).

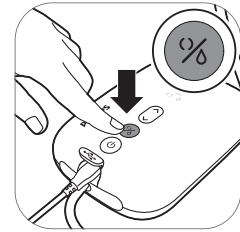

8. Kui piim hakkab jooksma varem või kui soovite pumpamisrežiimilt minna stimuleerimisrežiimile, saate ühelt režiimilt teisele minna režiimi valikunupuga.

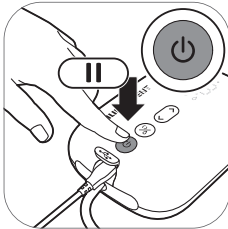

9. Pausile panemiseks vajutage korra sisse-/väljalülitamise nuppu. Jätkamiseks vajutage uuesti korra sisse-/väljalülitamise nuppu.

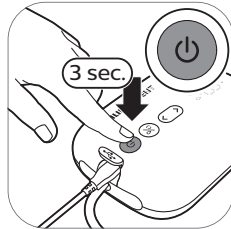

10. Väljalülitamiseks vajutage ja hoidke all sisse-/väljalülitamise nuppu.

ⓘ Nõuanne. Optimaalseks pumpamiseks valige kõige suurem tugevus, mille juures tunnete end mugavalt. Tugevus võib erinevatel pumpamiskordadel olla erinev.

ⓘ Nõuanne. Saate kasutada kahe rinna pumpa ühe rinna pumbana, ühendades mootoriüksusega ainult ühe pumbakomplekti toru.

Pärast kasutamist

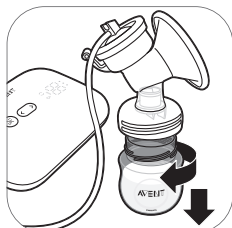

1. Keerake lutipudel küljest ära.

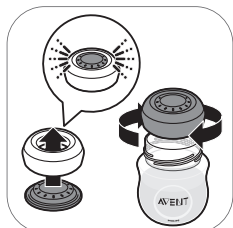

2A. Rinnapiima säilitamiseks: sulgege lutipudel tihendusketta ja kinnitusrõngaga.

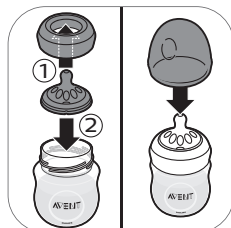

2B. Lutipudeli ettevalmistamine beebi toitmiseks: pange lutt kinnitusrõngasse ja keerake lutiga kinnitusrõnga lutipudelile. Pange lutipudeli kork lutile peale (vaadake 'Lutipudeli kokkupanek').

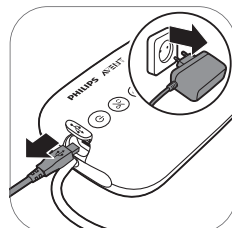

3. Tõmmake adapter seinakontaktist ja mootoriüksusest välja.



4. Eemaldage pumbakomplektilt silikoonvoolik ja kork.



5. Võtke rinnapump osadeks lahti ja peske kõik rinnapiimaga kokku puutunud osad (vaadake 'Puhastamine ja desinfitseerimine').



6. Lihtsaks hoistamiseks keerake silikoonvoolik ümber mootoriüksuse ja pange kork vooliku külge.

⚠ Hoiatus! Pange väljapumbatud piim kohe külmikusse või sügavkülmikusse või hoidke seda temperatuuril 16–29 °C (60–85 °F) kuni 4 tundi enne beebi toitmist.

i Lisateavet rinnapumba kohta ja nõuandeid piima väljapumpamiseks vaadake veebilehelt www.philips.com/avent.

Rinnapiima säilitamine

Allpool on toodud juhised rinnapiima säilitamiseks:

Säilituskoht	Temperatuur	Max säilitusaeg
Tuba	16–29 °C (60–85 °F)	4 tundi
Külmik	4 °C (39 °F)	4 päeva
Sügavkülmik	< -4 °C (25 °F)	6–12 kuud

⚠ Hoiatus! Piima kvaliteedi halvenemise vältimiseks ärge kunagi külmutage juba ülessulatatud rinnapiima.

⚠ Hoiatus! Piima kvaliteedi halvenemise ja külmutatud piima ettekatsetamata ülessulutamise vältimiseks ärge kunagi lisage värsket rinnapiima külmunud rinnapiimale.

Rinnapiimaga toitmine lutipudelilist

Hoiatus! Teie lapse ohutuse ja tervise huvides



- Kasutage seda lutipudelit alati täiskasvanu järelevalve all.
- Lämmisohu vältimiseks ärge kunagi kasutage toitmislutti tavalise lutina.
- Pidev ja pikaaegne vedeliku rüüpamine põhjustab hammaste lagunemist.
- Enne toitmist kontrollige alati toidu temperatuuri.
- Hoidke kõik mittekasutatavad osad lastele kättesaamatus kohas.
- Lämmisohu ärahoidmiseks hoidke lutipudel laste käeulatuses kaugemal.
- Ärge lubage lastel väikeste osadega mängida ega lutipudeliga ringi kõndida/joosta.
- Kontrollige kõiki osasid enne kasutamist ja venitage toitmislutti igas suunas. Esimeste kahjustuste või kulumise märkide ilmnemisel visake osa minema.
- Toitmiskorra lõpus järelejäänud piim tuleb alati ära visata.

Ettevaatust! Lutipudeli kahjustamise vältimiseks



- Ärge pange kuuma ahju, plast võib sulada.
- Desinfitseerimine ja kõrge temperatuur võivad mõjutada plasti omadusi. Pärast seda ei pruugi kork enam lutipudelile minna.
- Ärge jätke toitmislutti otsese päikesevalguse või kuumuse kätte ega desinfitseerimisvahendisse soovitatust kauemaks, sest see võib toodet kahjustada.

Enne lutipudeli kasutamist

- Enne igat kasutamist kontrollige lutipudelit ja toitelutti ning lämmisohu vältimiseks tõmmake toitelutti igas suunas. Esimeste kahjustuste või kulumise märkide ilmnemisel visake lutt minema.
- Puhastage ja desinfitseerige lutipudel enne esimest ja pärast iga järgnevat kasutamist.

Lutipudeli kokkupanek

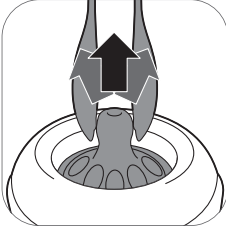

1. Lutti on kergem paigaldada seda ülespoole keerutades, mitte otse üles tõmmates.



2. Veenduge, et tõmbate luttu seni, kuni selle alumine osa on keeratava kinnitusrõngaga ühetasa.



3. Veenduge, et paigaldaksite korgi lutipudelile vertikaalselt, nii et lutt jääks püstiasendisse.

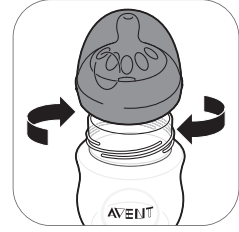

4. Keerake luti ja korgiga kinnitusrõngas lutipudelile.



5. Korgi eemaldamiseks asetage käsi korgi peale ja põial korgil olevasse lohku.

Rinnapiima soojendamine

Kui kasutate külmutatud rinnapiima, laske sel enne soojendamist täielikult üles sulada.

! Märkus. Kui teil on vaja beebit kiiresti toita, saate piima üles sulatada kuumaveenõus.

Soojendage sulatatud või külmutatud rinnapiimaga lutipudelit kuumaveenõus või lutipudelisoojendajas. Eemaldage kinnitusrõngas ja tihendusketas lutipudelilt.

Segage või raputage alati soojendatud rinnapiim soojuse ühtlase jaotumise tagamiseks ja kontrollige temperatuuri enne toitmist.

! **Hoiatus! Beebi jaoks rinnapiima soojendamiseks pole soovitatav kasutada mikrolaineahju. Mikrolained võivad muuta rinnapiima kvaliteeti ja hävitada väärtuslikke toitained ning tekitada paiguti kõrgeid temperatuure. Rinnapiima soojendamiseks mikrolaineahjus pange ahju ainult anum, ilma kinnitusrõnga, luti ja korgita. Segage soojendatud rinnapiima soojuse ühtlase jaotumise tagamiseks alati läbi ja kontrollige toidu temperatuuri enne toitmist.**

Õige luti valimine beebi jaoks



Philips Avent Naturali lutid on saadaval erineva voolukiirusega. Rinnapumbaga on kaasas lutt nr 1. See on 0m+ lutt, mis sobib ideaalselt vastündinutele ja rinnaga toidetavatele igas vanuses beebidele.

Kasutage väiksemat voolukiirust, kui beebi tõmbab piima tihti kurku, ajab toitmise ajal piima välja või tal on raskusi joomiskiirusega kohanemisel. Kasutage suurema kiirusega luttu, kui beebi jääb toitmise ajal magama, ärritub või kui toitmine võtab liiga kaua aega.

Philips Avent Naturali luttide küljel on selgelt kirjas number, mis tähistab voolukiirust. Lisateabe saamiseks külastage saiti www.philips.com/avent.

Lutipudelite houstamine

- Hoiustage kõiki osasid kuivas puhtas ja kinnises anumas.
- Toitmislutti ei tohi jätta otsese päikesevalguse või kuumuse kätte ega desinfitseerimisvahendisse (steriliseeriv lahus) soovitatust kauemaks, sest see võib toodet kahjustada.
- Hügieeni kaalutlustel soovitame luti iga 3 kuu tagant välja vahetada.

Ühilduvus

Philips Aventi elektriline ühe/kahe rinna pump Premium on ühilduv kõikide Philips Avent Naturali seeria lutipudelite ja Philips Aventi liitmikuga säilitustopsidega. Me ei soovita rinnapumbaga kasutada Philips Avent Naturali klaaspudeleid.

Tarvikute tellimine

Tarvikute või varuosade ostmiseks minge veebilehele www.philips.com/parts-and-accessories või külastage Philipsi müügiesindust. Võite ühendust võtta ka oma riigi Philipsi klienditeeninduskeskusega.

Varuosade tellimisel veenduge, et kasutaksite oma beebi jaoks õige voolukiirusega luttu (vaadake 'Õige luti valimine beebi jaoks') ning ärge kasutage Philips Aventi koolikute vastase lutipudeli osasid ja lutte Philips Avent Naturali lutipudelitega ja vastupidi. Need ei sobi omavahel ja võivad põhjustada lekkimist või muid probleeme.

Ringlussevõtt



- See sümbol tähendab, et seda toodet ei tohi visata tavaliste olmejäätmete hulka (2012/19/EL).



- See sümbol tähendab, et käesolev toode sisaldab sisseehitatud akupatareid, mida ei tohi visata tavaliste olmejäätmete hulka (2006/66/EÜ). Viige toode Philipsi ametlikku kogumispunkti või teeninduskeskusesse, et akupatarei asjatundjal eemaldada lasta.
- Järgige oma riigi elektriliste ja elektrooniliste toodete ning akupatareide lahuskogumist reguleerivaid eeskirju. Õigel viisil kasutusest kõrvaldamine aitab ära hoida kahjulikke tagajärgi keskkonnale ja inimeste tervisele.

Aku eemaldamise juhised

- Akude käsitlemisel veenduge, et teie käed, toode ja akud oleksid kuivad.
- Aku ülekuumenemise ning mürgiste ja ohtlike ainete eraldumise vältimiseks ei tohi toodet ega akut muuta, läbi torgata ega kahjustada. Akut ei tohi lahti võtta, lühistada, üle laadida ega vale polaarsusega laadida.
- Juhusliku lühisesse sattumise vältimiseks pärast akude eemaldamist ärge laske akuklemmidel kokku puutuda metallobjektidega (nt mündid, juuksenõelad, sõrmused). Ärge mässige akusid fooliumisse. Katke akuklemmid teibiga või pange akud enne äraviskamist plastikkotti.
- Kahjustunud või lekkivate akude korral vältige nende kokkupuudet naha või silmadega. Kui see peaks juhtuma, siis loputage viivitamata rohke veega ja pöörduge arsti poole.

i Märkus. Eemaldage laetav aku seadmest vaid siis, kui toote kasutusest kõrvaldate. Enne aku eemaldamist kontrollige, et toote pistik oleks seina pistikupesast välja võetud ja aku täiesti tühi.

i Märkus. Rakendage kõiki vajalikke ohutusmeetmeid, kui käsitate toote avamisel tööriistu ja kui kõrvaldate laetava aku kasutusest.



1. Eemaldage mootoriüksuse põhjalt kummitald.

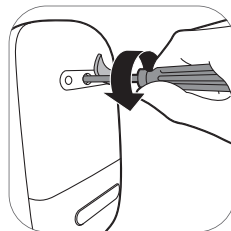

2. Eemaldage Torx-kruvikeeraja abil kruvi.

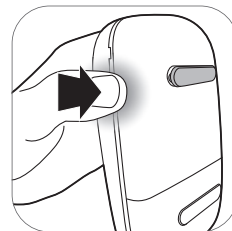

3. Avage mootoriüksus, vajutades seadme külgedele.

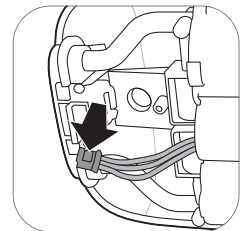

4. Ühendage juhtmed trükkplaadi küljest lahti.

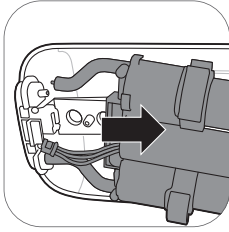

5. Eemaldage mootoriüksuse küljest raam.

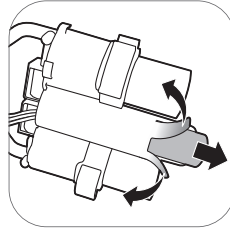

6. Lõigake ära või pöörake alla aku plastkatte servad. Võtke aku plastkattest välja.

ⓘ Märkus. Viige laetav aku selleks ettenähtud kohaliku kogumispunkti. Muud osad saate viia elektriseadmete utiliseerimiseks ettenähtud kohta.

Garantii ja tootetugi

Kui vajate teavet või abi, külastage Philipsi veebilehte www.philips.com/support või lugege läbi üleilmne garantiileht.

Veotsing

Selles peatükis võetakse kokku kõige levinumad probleemid, mis teil seadmega tekkida võivad. Kui te ei suuda alljärgneva teabe abil ise probleemi lahendada, külastage veebilehte www.philips.com/support, kus on loetelu korduma kippuvatest küsimustest, või võtke ühendust oma riigi klienditeeninduskeskusega.

Probleem	Lahendus
Tunnen rinnapumba kasutamisel valu.	<ul style="list-style-type: none"> - Valige enda jaoks mugav imemistugevus. - Kontrollige, ega silikoonmembraan ei ole kahjustunud (ega sel pole väikseid pragusid, auke jne). - Veenduge, et nibu oleks padja keskel. - Kui valu üle ei lähe, lõpetage rinnapumba kasutamine ja konsulteerige tervishoiutöötajaga.
Kui rinnapump on seinapistikupesasse ühendatud, siis see ei lülitu sisse.	<ul style="list-style-type: none"> - Kasutage ainult kaasasolevat adapterit. - Veenduge, et adapter oleks korralikult seinapistikupesasse ja väike pistik korralikult mootoriüksusesse pistetud. - Ühendage adapter mõnda muusse seinapistikupesasse. Seejärel vajutage ja hoidke all sisse-/väljalülitamise nuppu, et kontrollida, kas rinnapump saab sisse lülitada. - Kui probleem püsib, võtke ühendust klienditeeninduskeskusega saidil www.philips.com/support kaudu.
Rinnapump ei lülitu sisse (märgutuled ei lähe põlema).	<ul style="list-style-type: none"> - Veenduge, et aku oleks laetud (vaadake 'Rinnapumba laadimine') või ühendage rinnapump seinapistikupesasse.

Probleem	Lahendus
Rinnapump ei lae.	<ul style="list-style-type: none"> - Kasutage ainult kaasasolevat adapterit. - Veenduge, et adapter oleks korralikult sein pistikupesas ja väike pistik korralikult mootoriüksusesse pistetud. - Rinnapump on laadimiseks liiga külm või liiga kuum. Laske rinnapumbal olla toatemperatuuril 30 minutit. - Kui probleem püsib, võtke ühendust klienditeeninduskeskusega saidi www.philips.com/support kaudu.
Rinnapumba laadimine kestab väga kaua.	<ul style="list-style-type: none"> - Kasutage ainult kaasasolevat adapterit. - Veenduge, et adapter oleks korralikult sein pistikupesas ja väike pistik korralikult mootoriüksusesse pistetud. - Rinnapump on liiga külm või liiga kuum. Rinnapumba on soovitatav laadida toatemperatuuril. - Kui probleem püsib, võtke ühendust klienditeeninduskeskusega saidi www.philips.com/support kaudu.
Ma ei tunne imemist / imemistugevus on liiga nõrk.	<ul style="list-style-type: none"> - Võimaluse korral proovige suuremat imemistugevust. - Veenduge, et silikoonmembraan oleks õigesti kohale pandud (vaadake 'Rinnapumba kokkupanemine'). - Kontrollige, et valge klapp poleks kahjustunud ja oleks õigesti kohale pandud (vaadake 'Rinnapumba kokkupanemine'). - Kontrollige, et rinnapumba teised osad oleksid terved ja õigesti kohale pandud (vaadake 'Rinnapumba kokkupanemine'). - Veenduge, et pump oleks õigesti rinnale pandud, nii et rinnapumba ja rinna vahel ei oleks õhku. - Kui te endiselt ei tunne imemist, võtke ühendust klienditeeninduskeskusega saidi www.philips.com/support kaudu.
Rinnapumba imemistugevus on liiga suur.	<ul style="list-style-type: none"> - Võimaluse korral proovige nõrgemat imemistugevust. Kui pumpate piima esimest korda, alustage vaikeimemistugevusega (5. tugevus stimuleerimisrežiimis, 11. tugevus pumpamisrežiimi) ja vajaduse korral suurendage/vähendage tugevust. Erinevatel pumpamiskordadel võib teie jaoks mugav imemistugevus olla erinev. - Veenduge, et kasutaksite üksnes selle rinnapumbaga kaasas olevaid osasid. - Kontrollige, ega silikoonmembraan ei ole kahjustunud (ega sel pole väikseid pragusid, auke jne). - Kui probleem püsib, võtke ühendust klienditeeninduskeskusega saidi www.philips.com/support kaudu.
Rinnapumba abil saan rinnast kätte kas vähe piima või üldse mitte.	<ul style="list-style-type: none"> - Kui te ei tunne piisavat imemist, lugege tõrkeotsingu teemat „Ma ei tunne imemist / imemistugevus on liiga nõrk“. - Kui kasutate Philips Aventi rinnapumpa esimest korda, võib juhtuda, et peate natuke harjutama, enne kui olete võimeline piima välja pumpama. Rohkem nõuandeid väljapumpamise kohta leiate Philips Aventi veebisaidilt www.philips.com/avent.
Kui lülitan rinnapumba pärast hoiustamist sisse, ei hakka see kohe tööle.	<ul style="list-style-type: none"> - Veenduge, et aku oleks täielikult täis laetud (vaadake 'Rinnapumba laadimine') või ühendage rinnapump sein pistikupesasse. - Võib-olla olete rinnapumba hoidnud temperatuuril, mis on madalam kui minimaalne või kõrgem kui maksimaalne hoiustamistemperatuur. Laske rinnapumbal olla 30 minutit toatemperatuuril 20 °C, et rinnapump saavutaks töötamiseks vajaliku temperatuuri (5–40 °C).

Probleem	Lahendus
Näidikul kuvatakse teade „Er“ ja seade lülitub automaatselt välja.	<ul style="list-style-type: none"> - Kui kasutate rinnapumpa akutoitel, laske rinnapumbal jahtuda 30 minutit ja proovige seda siis uuesti sisse lülitada. - Kui kasutate rinnapumpa seina pistikupessa ühendatud adapteriga, kontrollige, et kasutaksite seadmega kaasas olevat adapterit. - Kui probleem püsib, võtke ühendust klienditeeninduskeskusega saidi www.philips.com/support kaudu.

Lisateave

Allpool on kirjeldatud mõned tavapärased rinnaga toitmisega seotud kaebus. Kui märkate mõnda nendest sümptomitest, võtke ühendust tervishoiutöötajaga või imetamisnõustajaga.

Tavapärane rinnaga toitmisega seotud kaebus	Kirjeldus
Valutunne	Valu rinnas või nibus või valu, mis tekib, kui imemistugevus on mugavast suurem.
Valutikud nibud	Pidev valu nibudes pumpamiskorra alguses või kogu pumpamiskorra kestel või valu pumpamiste vahel.
Tursumine	Rinna paistetamine. Rind võib tunda kõva, muhklik ja hell. Kaasneda võib rinnapiirkonna erüteem (punetus) ja palavik. Esineb tavaliselt imetamise esimestel päevadel.
Verevalumid, tromb	Punakas-lilla värv, mis vajutamisel ei muutu heledamaks. Kui verevalum hakkab ära kaduma, võib see muutuda roheliseks ja pruuniks.
Nibu koevigastus (nibu trauma)	<ul style="list-style-type: none"> - Lõhedega või pragunenud nibud. - Nibult kooruv nahk. Tekib tavaliselt koos pragunenud nibude ja/või villidega. - Nibu rebend. - Villid. Sarnaneb väikeste mullidega nahapinnal. - Veritsemine. Pragunenud või rebenenud nibud võivad põhjustada kahjustatud piirkonna veritsemist.
Ummistunud piimakanalid	Punane tundlik kühm rinnal. Kaasneda võib rinnapiirkonna erüteem (punetus). Ravimata jätmisel võib põhjustada mastiiti (rinnapõletikku) ja palavikku.

Säilitamistingimused

Hoidke rinnapump eemal otsesest päikesevalgusest, sest see võib pikema aja jooksul põhjustada seadme värvimuutust. Hoidke rinnapumpa ja selle tarvikuid ohutus puhtas ning kuivas kohas.

Kui seadet on hoitud kuumas või külmas keskkonnas, tooge see enne kasutamist 30 minutiks keskkonda, mille temperatuur on 20 °C (68 °F), et seade saavutaks kasutamiseks sobiva temperatuuri (5 °C kuni 40 °C / 41 °F kuni 104 °F).

Enne rinnapumba pikemaks ajaks hoiule panemist laadige selle aku täielikult täis.

Elektromagnetväljad (EMF)

See Philipsi seade vastab kõikidele elektromagnetiliste väljadega kokkupuudet käsitlevatele kohaldatavatele standarditele ja õigusnormidele.











Tehnilised andmed













	Ühe rinna elektriline pump	Kahe rinna pump
Vaakumi tugevus	Stimuleerimine: -60 kuni -200 mbar (-45 kuni -150 mmHg) Väljapumpamine: -60 kuni -360 mbar (-45 kuni -270 mmHg) Reguleerimise samm 20 mbar Vahelduvaakum	
Tsükli kiirus	53-120 tsükli/min	53-120 tsükli/min
Mootoriüksuse nimisisendvõimsus	5 V DC / 1,1 A	5 V DC / 1,8 A
Vooluadapteri nimisisendvõimsus	Väline vooluadapter 100-240 V AC. / 50/60 Hz	
Vooluadapteri nimiväljundvõimsus	5 V DC / 1,1 A	5 V DC / 1,8 A
Adapteri tüübinumber	S009AHZ050yyyy Tähed „yyyy” tähistavad väljundvoolu alates 0100 (1000 mA) kuni 0180 (1800 mA), muutmise samm 100 mA. Täht „z” tähistab pistiku tüüpi ja selleks võib olla U, V, B, S, C, A, D, K, T, I, E, F.	
Aku	Laetav aku: 3,6 V 2600 mAh (mittevahetatav)	
Kasutustingimused	Temperatuur 5 °C kuni 40 °C Suhteline õhuniiskus: 15-90% (mittekondenseeruv)	
Säilitamis- ja transporditingimused	Temperatuur -20 °C kuni 45 °C Suhteline õhuniiskus kuni 90% (mittekondenseeruv)	
Tööks sobilik rõhk	700-1060 hPa (kõrgus < 3000 m)	
Netokaal	230 g	310 g
Välismõõtmed	Mootoriüksus: 145 x 95 x 45 mm (P x L x K)	
Toote klassifikatsioon	IEC 60335-1: Süsteem: II klass; mootoriüksus: III klass ehitus	
Materjalid	ABS, silikoon (mootoriüksus) polüpropüleen, silikoon (muud osad)	
Kasutusiga	500 tundi	

	Ühe rinna elektriline pump	Kahe rinna pump
Töötamisrežiim	Pidev töötamine	Mittepidev kasutamine 55 minutit sisselülitatud, 180 minutit väljalülitatud temperatuuril 22 °C (töötuskiik 23%) 20 minutit sisselülitatud, 90 minutit väljalülitatud temperatuuril 40 °C (töötuskiik 18%)
IP-kaitseklass	IP22 (mootoriüksus), IP20 (adapter)	

Sümbolite tähendus

Hoiatusmärgid ja sümbolid on olulised selle seadme ohutu ja õige kasutamise tagamiseks ning teie ja teiste kaitsmiseks vigastuste eest. Allpool on esitatud sildil ja kasutusjuhendis olevate hoiatusmärkide ja sümbolite tähendused.

Sümbol	Selgitus
	Näitab, et järgida tuleb kasutusjuhiseid.
	Tähistab olulist teavet, nagu hoiatused ja ettevaatusabinõud.
	Näitab soovitusi kasutajale, lisateavet või märkust.
	Näitab tootjat. Toodetud ettevõttele: Philips Consumer Lifestyle BV, Tussendiepen 4, 9206 AD Drachten – Madalmaad
	Näitab tootmiskuupäeva.
	Näitab, et seadme osa, millel on kasutajaga füüsiline kontakt (tuntud ka kui nahale pandav osa) on BF-tüüpi (Body Floating) vastavalt standardile IEC 60601-1. Nahale pandav osa on rinnapumba komplekt.
	Näitab, et tegemist on II klassi seadmega. Adapter on topeltisolatsiooniga (II klass).
	Näitab rinnapumba numbrit tootja kataloogis.
	Näitab rinnapumba partiinumbrit.
	Alalisvoolu sümbol.
	Vahelduvvoolu sümbol.

Sümbol	Selgitus
	Näitab, et tootja on võtnud kõik vajalikud meetmed tagamaks, et seade vastab kohaldatavatele ohutuse alastele õigusaktidele turustamiseks Euroopa Ühenduses.
	Näitab, et elektrilisi ja elektroonilisi seadmeid tuleb koguda teistest jäätmetest eraldi kooskõlas ELi direktiiviga. Elektroonikaromusid ei tohi visata olmejäätmete hulka. Lisateavet vt peatükist „Kasutuselt kõrvaldamine“.
	Näitab, et sellel tootel on sisseehitatud aku, mida ei tohi visata tavaliste olmejäätmete hulka (2006/66/EÜ). Lisateavet vt peatükist „Kasutuselt kõrvaldamine“.
IP22	Näitab kaitset tahkete võõrosakeste sissetungimise eest ja vee sissetungimisest tingitud kahjulike mõjude eest.
	Näitab tootja poolt rinnapumbale antud seerianumbrit.
	USB sümbol.
	Näitab suhtelise õhuniiskuse ülemist piirväärtust, mida seade ohutult talub: kuni 90%.
	Näitab hoiustamis- ja transportimistemperatuuri piirväärtusi, mida seade ohutult talub: -20 °C kuni 45 °C / -4 °F kuni 113 °F.
	Forest Stewardship Council. FSC (Metsahoolekogu) kaubamärgid võimaldavad kasutajal valida tooted, mis toetavad metsa säilimist, pakuvad sotsiaalseid eeliseid ja lubavad turul pakkuda stiimulit metsa paremaks majandamiseks.
	Näitab, et seadet on võimalik ringlusse võtta ja mitte seda, et seade on ringlusse võetud või et seda võetakse vastu kõigis ringlusse võetavate jäätmete kogumissüsteemides.
	Näitab, et pakend tuleb taaskasutusse suunata ning pakenditasud on makstud Rohelise Punkti taaskasutusorganisatsioonidele.
	Philipsi 2-aastase ülemaailmse garantii sümbol.
	Näitab, et rinnapumba ühendamiseks on vaja spetsiaalset adapterit.

Turinys

Įvadas _____	55
Bendrasis aprašymas _____	56
Paskirtis _____	56
Svarbi saugos informacija _____	56
Prieš naudojant pirmą kartą _____	60
Valymas ir dezinfekcija _____	60
Kaip naudoti pientraukį _____	63
Maitinimas motinos pienu iš buteliuko _____	70
Suderinamumas _____	72
Priedų užsakymas _____	72
Perdirbimas _____	72
Baterijos išėmimo instrukcijos _____	73
Garantija ir pagalba _____	74
Trikčių diagnostika ir šalinimas _____	74
Papildoma informacija _____	76
Laikymo sąlygos _____	77
Elektromagnetiniai laukai (EML) _____	77
Techninė informacija _____	77
Simbolių paaiškinimas _____	78

Įvadas

Sveikiname įsigijus „Philips Avent“ ir sveiki prisijungę! Norėdami pasinaudoti visa „Philips Avent“ siūloma parama, užregistruokite savo pientraukį www.philips.com/welcome.

„Philips Avent“ viengubą / dvigubą elektrinį pientraukį „Premium“ įkvėpė kūdikiai ir jų natūralūs čiulpimo judesiai. Minkšta silikono pagalvėlė stimuliuoja spenelį švelniais masažuojančiais judesiais ir padeda patogiai ir veiksmingai nutraukti pienu. Siurbimas ir spenelio stimuliacija suteikia greitą pieno tėkmę. Pientraukio konstrukcija tokia, kad nereikia pasilenkti į priekį, todėl nutraukiant galite sėdėti tiesiai atsipalaidavę.

Sveikatos priežiūros specialistai ir Pasaulio sveikatos organizacija rekomenduoja motinos pienu kaip pirmąjį maisto šaltinį kūdikiams pirmaisiais metais, derinant jį su kietu maistu po pirmųjų 6 mėnesių. Taip yra todėl, kad jūsų pienu yra specialiai pritaikytas jūsų kūdikio poreikiams ir padeda apsaugoti jūsų kūdikį nuo infekcijos ir alergijų. Norėdami ilgiau žindyti, galite nutraukti ir laikyti savo pienu, kad jūsų kūdikis galėtų mėgautis jo pranašumais, net kai jūs negalite būti šalia, kad pamaitintumėte. Kadangi pientraukis yra kompaktiškas, tylus ir gali būti naudojamas diskretiškai, galite jį pasiimti bet kur, tai jums suteikia galimybę nutraukti pienu taip, kaip jums patogiu, ir palaikyti pieno gamybą.

Jei maitinimas krūtimi jums nekelia rūpesčių, prieš pradėdant nutraukimą patartina (jei jūsų sveikatos priežiūros specialistas nerekomenduoja kitaip) palaukti, kol nusistovės jūsų pieno susikaupimo krūtyse ir maitinimo grafikas (normaliai mažiausiai 2–4 savaites po gimdymo).

Bendrasis aprašymas

① Pastaba. Toliau nurodyti skaičiai atitinka skaičius paveiksle, pateikiamame šio naudotojo vadovo priekiniame atlenkiamame lape.

① Pastaba. Dvigubas pientraukis tiekiamas su dviem dalimis, parodytomis B ir C paveikslėliuose.

Gaminio aprašymas (A pav.)

A1 Variklio įtasis

A4 Adapteris

A2 Pientraukio komplektas

A5 Dvigubas pientraukis

A3 Buteliukas

Pientraukio komplektas (B pav.)

B1 Silikoninis vamzdelis ir gaubtas

B4 Dangtis

B2 Silikoninė diafragma

B5 Pagalvėlė

B3 Pientraukio korpusas

B6 Baltasis vožtuvas

„Philips Avent Natural“ buteliukas (C pav.)

C1 Buteliuko dangtelis

C4 Sandarinimo diskas

C2 Užsukamas žiedas

C5 Buteliukas

C3 Čiulptukas

Priedai

Šio pientraukio pakuotės yra keli variantai, kurie pateikiami su skirtingu šių „Philips Avent“ priedų deriniu:

- Įklotai į liemenėlę
- Kelioninis krepšys
- Izoliacinis krepšelis
- Valymo šepetys
- Laikymo puodeliai su adapteriu*
- Motinos pieno laikymo krepšeliai*
- „Natural“ buteliukai
- Pientraukio dirželis*

* Šiems priedams pateikiamas atskiras naudotojo vadovas.

Paskirtis

„Philips Avent“ viengubas / dvigubas elektrinis pientraukis „Premium“ skirtas pienui iš žindančios moters krūties nutraukti.

Šis prietaisas skirtas vienam naudotojui.

Svarbi saugos informacija

Prieš pradėdami naudoti pientraukį, atidžiai perskaitykite šį vartotojo vadovą, kurį pasilikite, nes jo gali prireikti ateityje.

Šį naudotojo vadovą taip pat galima rasti internete „Philips Avent“ žiniatinklio svetainėje:

www.philips.com/avent.

Įspėjimai



- Niekada nenaudokite pientraukio nėštumo metu, nes pieno nutraukimas gali sukelti gimdymą.



Įspėjimai, kad būtų išvengta užspringimo, pasmaugimo ir sužalojimo:

- Pientraukis neskirtas naudoti asmenims (įskaitant vaikus), kurių fiziniai, jutimo arba protiniai gebėjimai yra silpnesni arba kuriems trūksta patirties ir žinių. Tokie asmenys gali naudoti šį pientraukį tik jei juos prižiūri arba apie tai, kaip naudotis prietaisu, juos tinkamai instruktuoja už jų saugą atsakingas asmuo.
- Neleiskite vaikams ar naminiams gyvūnams žaisti su variklio bloku, adapteriu, pakavimo medžiagomis ar priedais.
- Panaudoję ir iki galo įkrovę visada atjunkite pientraukį nuo maitinimo lizdo.

Įspėjimai siekiant užkirsti kelią infekcinių ligų plitimui:

- Jei esate mama, užsikrėtusi hepatitu B, hepatitu C arba žmogaus imunodeficito virusu (ŽIV), nutraukus motinos pieną nesumažės ar nebus pašalinta viruso perdavimo kūdikiui per motinos pieną rizika.

Įspėjimai, skirti elektros šokui išvengti:

- Kaskart prieš naudojimą patikrinkite, ar nėra pientraukio, įskaitant adapterį, apgadinimo ženklų. Nenaudokite pientraukio, jei adapteris ar kištukas apgadintas, jei jis tinkamai neveikia, jei jis nukrito ar buvo įmerktas į vandenį.
- Naudokite tik adapterį (S009AHz050yyyy), pateikiamą su šiuo pientraukiu.

- Visada užtikrinkite, kad prietaisą gedimo atveju būtų lengva atjungti nuo elektros tinklo.

Įspėjimai, kad būtų išvengta užteršimo ir užtikrinta higiena:

- Higienos tikslais pientraukis yra skirtas daugkartiniam vieno asmens naudojimui.
- Prieš pirmą naudojimą ir po kiekvieno kito naudojimo valykite ir dezinfekuokite visas dalis.
- Pientraukio dalių valymui nenaudokite antibakterinių ar abrazyvinių valiklių, nes galite jas sugadinti.
- Prieš liečiant pientraukio dalis ir krūtis muilu ir vandeniu kruopščiai nusiplaukite rankas, kad išvengtumėte užteršimo. Stenkitės neliesti talpyklų vidaus ar dangtelių.

Įspėjimai, skirti išvengti krūtų ir spenelių problemų, įskaitant skausmą:

- Nenaudokite pientraukio, jei silikoninė diafragma atrodo apgadinta ar suplyšusi. Informaciją apie tai, kaip gauti atsarginių dalių, žr. skyriuje „Priedų užsakymas“.
- Naudokite tik „Philips Avent“ rekomenduojamus priedus ir dalis.
- Neleidžiamas joks pientraukio modifikavimas. Jei tai atliksite, jūsų garantija nebegalios.
- Niekada nenaudokite pientraukio, jei ima miegas ar snūduriuojate, kad nesumažėtų dėmesys naudojant.
- Visada išjunkite pientraukį prieš korpuso nuėmimą nuo krūties, kad būtų pašalintas vakuumas.
- Jeigu vakuumas sukelia nepatogumą ar skausmą, išjunkite ir nuimkite pientraukį nuo krūties.
- Jei pienas nebėga, jokių būdu netraukite pieno ilgiau kaip penkias minutes. Bandykite kitą kartą tą pačią dieną.
- Jei procesas tampa labai nekomfortiškas arba skausmingas, nustokite naudoti pientraukį ir pasitarkite su sveikatos priežiūros specialistu.

Įspėjimai, kad būtų išvengta netinkamo pientraukio veikimo:

- Nešiojamoji radijo dažnio (RD) ryšio įranga (įskaitant mobiliuosius telefonus ir išorinius įrenginius, pavyzdžiui, antenos laidus ir išorines antenas) turi būti naudojama ne arčiau nuo bet kokios pientraukio dalies, įskaitant adapterį, negu 30 cm (12 in) atstumu. Tai gali turėti neigiamo poveikio pientraukio veikimui.
- Reikėtų vengti naudoti šią įrangą greta ar uždėtą ant kitos įrangos, nes ji gali netinkamai veikti.

Baterijos saugos instrukcijos

- Šį produktą naudokite tik pagal paskirtį, kaip apibūdinta šiame vartotojo vadove. Dėl bet kokio netinkamo naudojimo gali būti sukeltas elektros smūgis, nudegimai, kilti gaisras ir kiti nenumatyti pavojai.
- Norėdami įkrauti bateriją naudokite tik atjungiamą maitinimo bloką, tiekiamą su produktu. Nenaudokite ilginuovo.
- Kraukite, naudokite ir laikykite produktą temperatūros diapazonuose, nurodytuose šio naudotojo vadovo techninių specifikacijų lentelėje.
- Kai produktas įkraunamas iki galo, jį visada atjunkite nuo tinklo.
- Produktų ir jų baterijų nedeginkite ir jų nelaikykite tiesioginėje saulės šviesoje arba aukštoje temperatūroje (pvz., prikaitintuose automobiliuose arba šalia įkaitusių viryklių). Perkaitintos baterijos gali sprogti.
- Jei produktas įkaista, pakeičia spalvą, skleidžia nejprastą kvapą arba jo įkrovimas trunka ilgiau nei įprastai, nustokite jį naudoti ir įkrauti.
- Produktų ir jų baterijų nedėkite į mikrobangų krosneles arba indukcinės viryklės.
- Šiame produkte yra pakartotinai įkraunama baterija, kuri nekeičiama. Nebandykite atidaryti produkto norėdami pakeisti pakartotinai įkraunamą bateriją.

Atsargumo priemonės



Atsargumo priemonės, kad būtų išvengta pientraukio sugadinimo ir netinkamo veikimo:

- Saugokite adapterį ir variklio bloką nuo kontakto su vandeniu.
- Niekada nedėkite variklio įtaiso ar adapterio į vandenį ar indaplovę, nes dėl to šios dalys gali sugesti visam laikui.
- Laikykite adapterį ir silikoninius vamzdelius atokiau nuo įkaitusių paviršių, kad išvengtumėte šių dalių perkaitimo ir deformacijos.

Prieš naudojant pirmą kartą



Prieš naudodami pientraukį pirmą kartą ir kiekvieną kartą panaudoję, išardykite, išplaukite ir dezinfekuokite visas dalis, kurios liečiasi su motinos pienu.

Iki galo įkruokite prietaisą prieš pirmą kartą naudodami arba naudodami jį po ilgos pertraukos.

Valymas ir dezinfekcija

Apžvalga

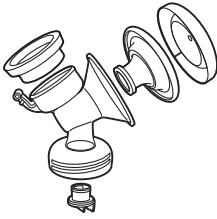
Išplaukite ir dezinfekuokite visas su krūtimi ir motinos pienu besiliečiančias dalis, kaip aprašyta toliau:

	Kada	Kaip
	<p>Prieš naudodami pirmą kartą ir kiekvieną kartą panaudoję valykite ir dezinfekuokite.</p>	<p>Išardykite visas dalis ir po to išvalykite, kaip aprašyta skyriuje „Valymas“, bei dezinfekuokite, kaip aprašyta skyriuje „Dezinfekavimas“.</p>
		

Šios dalys nesiliečia su krūtimi ir motinos pienu; valykite jas, kaip aprašyta toliau:

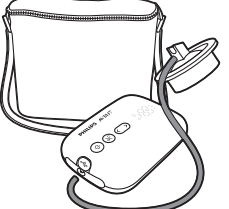
	Kada	Kaip
	Valykite, kai reikia.	Nuvalykite švaria, drėgna šluoste, sudrėkinta vandeniu ir švelniu plovikliu.

1 veiksmas: Išardymas

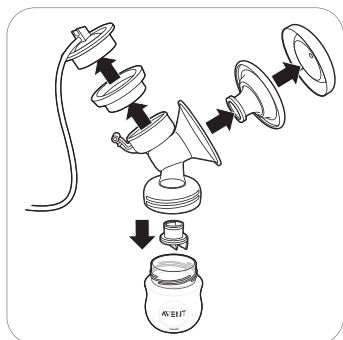

Būtinai išimkite baltą vožtuvą iš pientraukio.

2 veiksmas: Valymas

Su pienu besiliečiančias dalis galima plauti rankomis arba indaplovėje.

⚠ Įspėjimas. Pientraukio dalių valymui nenaudokite antibakterinių ar abrazyvinių valiklių, nes galite jas sugadinti.

⚠ Atsargiai! Niekada nedėkite variklio įtaiso ar adapterio į vandenį ar indaplovę, nes dėl to šios dalys gali sugesti visam laikui.

⚠ Atsargiai! Būkite atsargūs, kai nuimate ir valote baltą vožtuvą. Jį apgadinus jūsų pientraukis tinkamai neveiks. Kad nuimtumėte baltą vožtuvą, švelniai patraukite už rumbuotos ašos vožtuvo šone. Norėdami išvalyti baltą vožtuvą, švelniai patrinkite jį tarp pirštų šiltame vandenyje su šiek tiek skysto indų ploviklio. Nekiškite daiktų į baltą vožtuvą, nes taip galite jį sugadinti.

2A veiksmas: Rankinis valymas

Reikalingos priemonės:

- Švelnus indų plovimo skystis
- Geriamasis vanduo
- Minkštas, švarus šepetėlis
- Švarus virtuvinis rankšluostis arba džiovinimo laikiklis
- Išvalykite plautuvą arba dubenį

62 Lietuviškai



1. Išskalaukite visas dalis drungnu tekančiu vandeniu iš čiaupo.



2. Mirkykite visas dalis 5 minutes šiltame vandenyje su šiek tiek švelnaus indų plovimo skysčio.

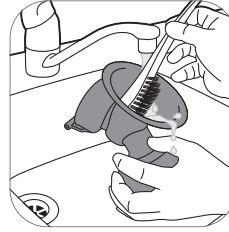

3. Išvalykite visas dalis minkštu valymo šepetėliu.

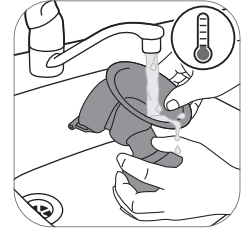

4. Kruopščiai išskalaukite visas dalis tekančiu geriamos kokybės vandeniu iš čiaupo.



5. Palikite visas dalis natūraliai išdžiūti ant švaraus virtuvinio rankšluosčio arba džiovinimo laikiklio.

2B veiksmas: Plovimas indaplovėje

Reikalingos priemonės:

- Švelnus indų plovimo skystis arba tabletė
- Geriamasis vanduo

i Pastaba. Maistiniai dažai gali pakeisti dalių spalvą.



1. Sudėkite visas dalis viršutinėje indaplovės lentynoje.



2. Į indaplovę įpilkite indų plovimo skysčio ar įdėkite tabletę ir vykdykite standartinę programą.



3. Palikite visas dalis natūraliai išdžiūti ant švaraus virtuvinio rankšluosčio arba džiovinimo laikiklio.

3 veiksmas: Dezinfekcija

Reikalingos priemonės:

- Buitinis prikaistuvis
- Geriamasis vanduo

⚠ Atsargiai! Dezinfekuoiant verdančiu vandeniu būtina užtikrinti, kad buteliukas ar kitos dalys nesiliestų su prikaistuvio kraštais. Tai gali lemti nepataisomą produkto deformaciją ar apgadinimą; už tai „Philips“ atsakomybės neprisiima.



1. Į buitinį prikaistuvį įpilkite pakankamai vandens, kad uždengtų visas dalis, ir sudėkite visas dalis į prikaistuvį. Pavirkite vandenį 5 minutes. Užtikrinkite, kad dalys neliestų prikaistuvio šono.

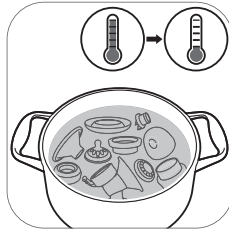

2. Palaukite, kol vanduo atvės.

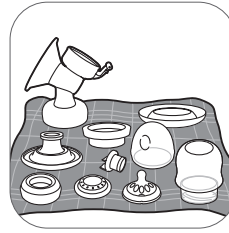

3. Atsargiai išimkite dalis iš vandens. Sudėkite dalis ant švaraus paviršiaus / virtuvinio rankšluosčio arba džiovinimo laikiklio natūraliai išdžiūti.

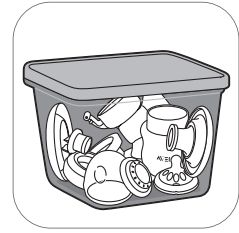

4. Laikykite sausus daiktus švarioje, sausoje ir uždengtoje talpykloje.

Kaip naudoti pientraukį

Pagalvėlės dydis

„Philips Avent“ viengubas / dvigubas elektrinis pientraukis „Premium“ turi minkštą, aktyvią pagalvėlę. Ji švelniai stimuliuoja spenelį, kad paskatintų pieno tėkmę. Pagalvėlė pagaminta iš lankstaus silikono, kuris prisitaiko prie 99,98 % moterų ir tinka iki 30 mm spenelių dydžiams.

Kaip įkrauti pientraukį

Iki galo įkraukite bateriją prieš naudodami pientraukį pirmą kartą ir kai baterija išsikrauna. Baterijai iki galo įkrauti užtrunka iki 4 valandų.

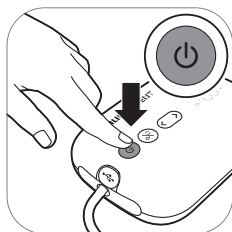

1. Išjunkite prietaisą.

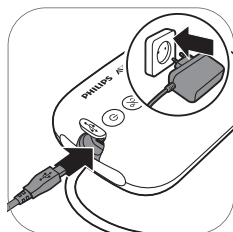

2. Įkiškite adapterį į sieninį lizdą, o kitą laido galą su mažu kištuku įkiškite į variklio bloką.

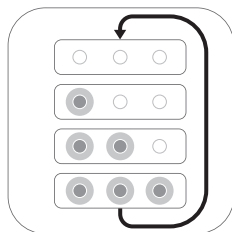

3. Baterija įkraunama.

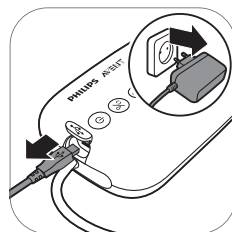

4. Kai baterija visiškai įsikraus, ištraukite adapterį iš sieninio lizdo, o mažą kištuką – iš variklio bloko.

Baterijos indikatorius lemputės aprašymas

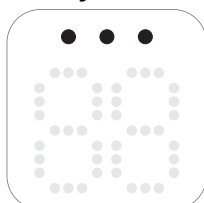

Visos lemputės šviečia nuolat. Baterija visiškai įkrauta.

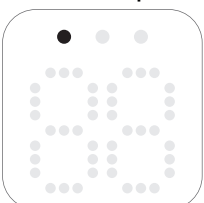

Nuolat šviečia pirmoji lemputė. Baterijos įkrovimo lygio pakanka vienam seansui.*

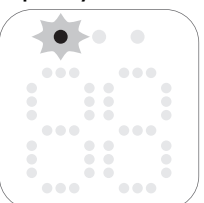

Pirmoji lemputė lėtai mirksi. Baterija senka, reikia įkrauti.

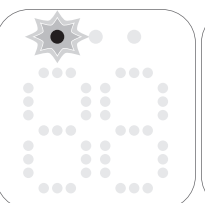

Pirmoji lemputė greitai mirksi. Baterija beveik visai išseko, prietaisas netrukus nustos veikti.

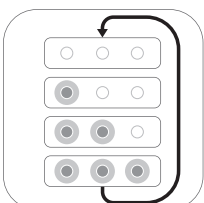

Baterijos lemputės pradeda šviesti po vieną ir užgesa visos kartu. Baterija įkraunama.

* Vienas seansas prilygsta 20 minučių (dvigubam elektriniam pientraukiui) arba 30 minučių (viengubam elektriniam pientraukiui).

Pientraukio surinkimas

Įsitikinkite, kad išplovėte ir dezinfekavote su motinos pienu besiliečiančias pientraukio dalis.

⚠ Įspėjimas. Būkite atsargūs, kai dezinfekuojuote pientraukio dalis virindami, jos gali būti labai karštos. Norėdami išvengti nudegimų, pradėkite surinkti pientraukį tik tada, kai dezinfekuotos dalys atvės.

⚠ Įspėjimas. Prieš liečiant pientraukio dalis ir krūtis muilu ir vandeniu kruopščiai nusiplaukite rankas, kad išvengtumėte užteršimo. Stenkitės neliesti talpyklų vidaus ar dangtelių.

Prieš naudojimą patikrinkite, ar pientraukio komplekto dalys nenusidėvėjusios ir nepažeistos, ir, jeigu reikia, pakeiskite jas.

ⓘ Pastaba. Būtina tinkamai uždėti pagalvėlę, silikoningą diafragmą ir silikoningą vamzdelį, kad pientraukis sudarytų tinkamą vakuumą.



1. Kruopščiai nuplaukite rankas muilu ir vandeniu.



2. Įstumkite baltą vožtuvą kuo toliau į pienraukio korpusą.



3. Užsukite pienraukio korpusą ant buteliuko.



4. Įdėkite pagalvėlę į pienraukio korpusą ir užtikrinkite, kad kraštas uždegtų pienraukio korpusą.

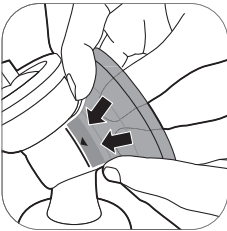

4A Stumtelėkite vidinę padėklą dalį piltuvėlyje nurodyta linija (parodyta rodykle).



5. Įstatykite silikoninę diafragmą į pienraukio korpusą.

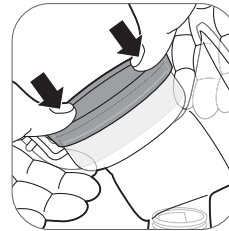

5A Įsitinkite, kad silikoninė diafragma tvirtai laikosi apie žiedą, spausdami ją žemyn nykščiais.



6. Prijunkite silikoninį vamzdelį ir gaubtą prie silikoninės diafragmos. Spauskite žemyn gaubtą, kol jis tvirtai įsistatys į vietą.

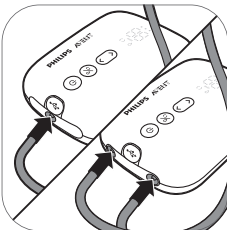

7. Prijunkite vamzdelį (-ius) prie variklio įrenginio.

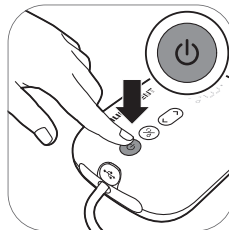

8A. Kai pienraukis įkrautas, jį galite naudoti be laido. Paspauskite ir palaikykite įjungimo / išjungimo mygtuką, kol prietaisas įsijungs.

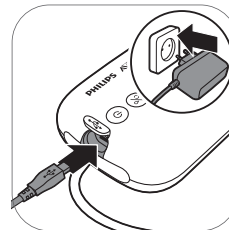

8B. Pienraukį taip pat galite naudoti įjungę į sieninį elektros lizdą. Jei baterija senka, įkiškite adapterį į sieninį lizdą, o kitą laido galą su mažu kištuku įkiškite į variklio bloką.



9. Pienraukis dabar paruoštas naudoti.



i Pastaba. Jei norite, kad pientraukis būtų švarus, kol pasiruošite traukti pieną, uždėkite ant pagalvėlės dangtelį.

Variklio įrenginio dalies aprašymas

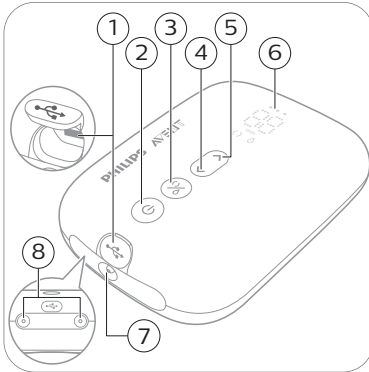

- 1 USB įėjimo galia
- 2 Įjungimo ir išjungimo su pristabdymo / paleidimo funkcija
- 3 Režimo pasirinkimo mygtukas
- 4 Lygio mažinimo mygtukas
- 5 Lygio didinimo mygtukas
- 6 Šviesos diodų ekranas
- 7 Vamzdelio anga atskiram pientraukiui
- 8 Vamzdelio angos dvigubam pientraukiui



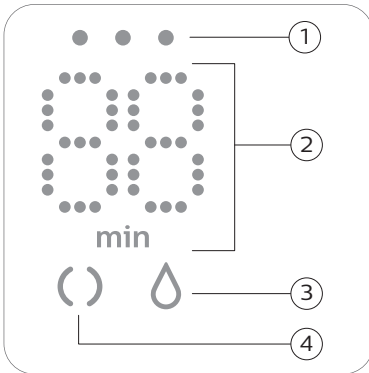

Šviesos diodų ekrano aprašymas



- 1 Baterijos indikatorių lemputės
- 2 Laikmatis (minutėmis) ir vakuumo lygio indikacija
- 3 Nutraukimo piktograma
- 4 Stimuliacijos piktograma

Režimų paaiškinimas

Pientraukis turi du režimus. Toliau pateikti šių režimų paaiškinimai.

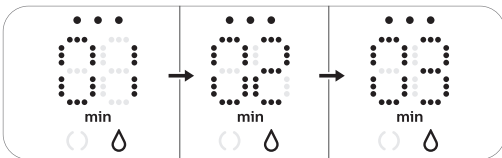
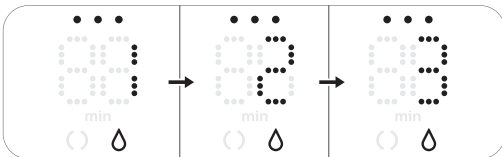
Režimo piktogramos	Režimas	Paaiškinimas	Siurbimo lygių skaičius
	Stimuliavimo režimas 	Režimas, kuris stimuliuoja krūtį, kad pradėtų tekėti pienas.	8 siurbimo lygiai
	Nutraukimo režimas 	Režimas, skirtas pienui veiksmingai ištraukti, kai pienas pradėjo tekėti. Po 90 sek. stimuliacijos įtaisas automatiškai persijungia į nutraukimo režimą.	16 siurbimo lygiai
			Ekrane rodomas skaičius nurodo veikimo laiką minutėmis.
			Kai pakeičiate siurbimo lygį, ekrane kelias sekundes rodomas pasirinktas siurbimo lygis ir paskui vėl rodomas veikimo laikas.

Pumpavimo nurodymai

⚠ Įspėjimas. Visada išjunkite pientraukį prieš nuimdami siurblio korpusą nuo krūties, kad būtų pašalintas vakuumas.

⚠ Įspėjimas. Nebesiurbkite ilgiau kaip 5 minutes iš eilės, jei pienas neima tekėti. Bandykite kitą kartą tą pačią dieną.

⚠ Įspėjimas. Jei procesas tampa labai nekomfortiškas arba skausmingas, nustokite naudoti pientraukį ir pasitarkite su sveikatos priežiūros specialistu.

📌 Pastaba. Jeigu dažnai nutraukiate daugiau nei 125 ml / 4 fl oz pieno iš karto, galite pirkti ir naudoti 260 ml / 9 fl oz „Philips Avent Natural“ buteliuką, kad išvengtumėte perpildymo ir išliejimo.

📌 Pastaba. Pientraukį galima naudoti be laido, jei jis pakankamai įkrautas, bet jį taip pat galite naudoti įjungtą į sieninį lizdą.



1. Kruopščiai nusiplaukite rankas muilu ir vandeniu ir užtikrinkite, kad krūtis būtų švari.



2. Uždėkite pientraukio rinkinį ant krūtis. Užtikrinkite, kad spenelis būtų centre.

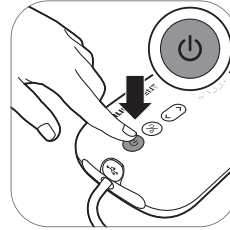

3. Paspauskite ir palaikykite įjungimo / išjungimo mygtuką, kol prietaisas įsijungs. Indikatorių lemputės užsidega, rodydamos, kad įtaisas veikia stimuliavimo režimu.



4. Pientraukis pradeda veikti stimuliavimo režimu ir lėtai didina vakuumą iki paskutinio naudoto stimuliavimo siurbimo lygio (arba 5-o lygio, kai naudojamas pirmą kartą).



5. Ekrane rodomas veikimo laikas.

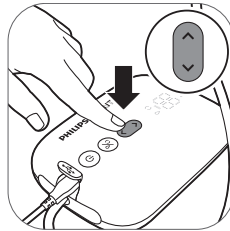

6. Pasinaudodami lygio didinimo ir lygio mažinimo mygtukais, pakeiskite siurbimo lygį į pageidaujamą.



7. Po 90 sekundžių pientraukis sklandžiai persijungs į nutraukimo režimą ir lėtai padidins vakuumą iki paskutinio naudoto nutraukimo siurbimo lygio (arba 11-o lygio, kai naudojamas pirmą kartą).

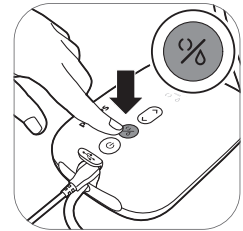

8. Jeigu pienas pradės tekėti anksčiau arba jei norite perjungti iš nutraukimo į stimuliavimo režimą, režimus galite perjungti režimo pasirinkimo mygtuku.

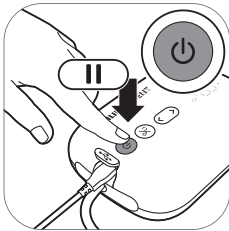

9. Trumpai spustelėkite įjungimo / išjungimo mygtuką, jeigu norite pristabdyti. Norėdami tęsti, trumpai vėl paspauskite įjungimo / išjungimo mygtuką.

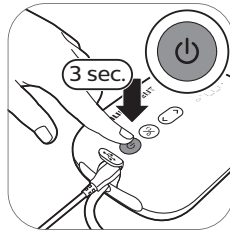

10. Paspauskite ir palaikykite nuspaustą įjungimo / išjungimo mygtuką, kad išjungtumėte.

ⓘ Patarimas. Optimaliam nutraukimui pasirinkite didžiausią nuostata, kurią naudodami jausitės patogiai. Ši nuostata gali skirtis per skirtingus seansus.

ⓘ Patarimas. Dvigubą pientraukį galite naudoti kaip viengubą, prijungę tik vieno pientraukio komplekto vamzdelį prie variklio įrenginio.

Po naudojimo



1. Atsukite buteliuką.

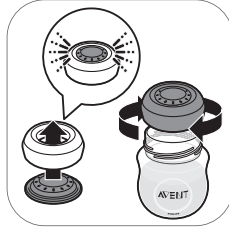

2A. Motinos pieno laikymas: uždarykite buteliuką sandarinimo disku ir sukimo žiedu.

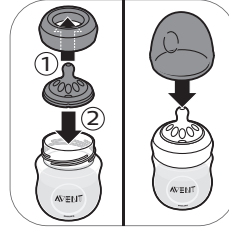

2B. Buteliuko paruošimas kūdikiui maitinti: įdėkite čiulptuką į sukimo žiedą ir užsukite surinktą sukimo žiedą ant buteliuko. Čiulptuką su buteliuku sandariai prispauskite dangteliu (žr. 'Buteliuko surinkimas').

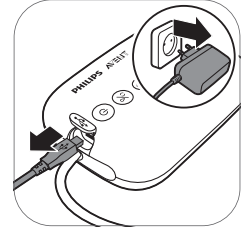

3. Ištraukite adapterį iš sieninio lizdo ir variklio įrenginio.



4. Nuimkite silikoningą vamzdelį ir gaubtą nuo pientraukio komplekto.

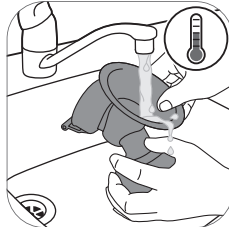

5. Išardykite ir išvalykite visas dalis, kurios lietsi su motinos pienu (žr. 'Valymas ir dezinfekcija').

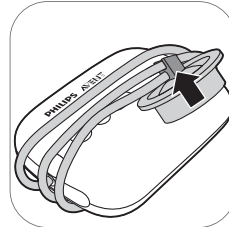

6. Kad laikyti būtų patogiau, apsukite silikoningą vamzdelį aplink variklio bloką ir sąvaržą pritvirtinkite gaubtą prie vamzdelio.

⚠ Įspėjimas. Nutrauktą pieną nedelsdami atvėsinkite arba užšaldykite ar laikykite jį 16–29 °C (60–85 °F) temperatūroje ne ilgiau kaip 4 valandas, prieš maitindami kūdikį.

ⓘ Norėdami sužinoti daugiau apie pientraukį ir gauti patarimų apie pieno nutraukimą, apsilankykite www.philips.com/avent.

Motinos pieno laikymas

Toliau pateikiamos rekomendacijos, kaip laikyti motinos pieną:

Laikymo vieta+	Temperatūra	Maksimali laikymo trukmė
Patalpa	16–29 °C (60–85 °F)	4 val.
Šaldytuvas	4 °C (39 °F)	4 dienos
Šaldiklis	< -4 °C (25 °F)	nuo 6 iki 12 mėn.

⚠ Įspėjimas. Niekada pakartotinai neužšaldykite motinos pieno, kad nesuprastėtų pieno kokybė.

⚠ Įspėjimas. Niekada nepilkite šviežio motinos pieno į užšaldytą motinos pieną, kad nesuprastėtų pieno kokybė ir užšaldytas pienas netyčia neatšiltų.

Maitinimas motinos pienu iš buteliuko

Įspėjimas. Jūsų vaiko saugumui ir sveikatai



- Visuomet naudokite šį buteliuką su suaugusiųjų priežiūra.
- Niekada nenaudokite maitinimo čiuptukų kaip žindučių, kad išvengtumėte užspringimo pavojaus.
- Nuolatinis ir per ilgas skysčio čiulpimas gali sukelti dantų ėduonį.
- Prieš pradėdami maitinti kūdikį visada patikrinkite maisto temperatūrą.
- Laikykite visus nenaudojamus komponentus vaikams nepasiekiamoje vietoje.
- Laikykite buteliuką toliau nuo vaikų, kad išvengtumėte uždusimo.
- Neleiskite vaikams žaisti smulkiomis detalėmis ar vaikščioti / bėgioti geriant iš buteliuko.
- Prieš naudodami patikrinkite visas dalis ir patraukite čiulptuką visomis kryptimis. Išmeskite bet kokią dalį, kai pastebėsite pirmuosius apgadavimo ar silpnumo ženklus.
- Po maitinimo likusį motinos pieną visuomet išpilkite.

Atsargiai! Kaip elgtis, kad buteliukas nebūtų sugadintas



- Nedėkite į įkaitintą orkaitę, plastikas gali išsilydyti.
- Plastiko medžiagos savybės gali paveikti dezinfekavimas ir aukšta temperatūra. Dėl to gali nebetikti buteliuko gaubtas.
- Nepalikite maitinimo čiulptuko tiesioginiuose saulės spinduliuose ar karštyje, taip pat nepalikite dezinfekante ilgiau, nei rekomenduojama, nes tai gali apgadinti produktą.

Prieš naudodami buteliuką

- Patikrinkite buteliuką ir maitinimo čiulptuką prieš kiekvieną naudojimą ir patampykite maitinimo čiulptuką visomis kryptimis, kad būtų išvengta užspringimo pavojaus. Išmeskite, kai tik pastebėsite, kad jis pažeistas ar silpnas.
- Prieš naudodami pirmą kartą ir kiekvieną kartą panaudoję buteliuką valykite ir dezinfekuokite.

Buteliuko surinkimas

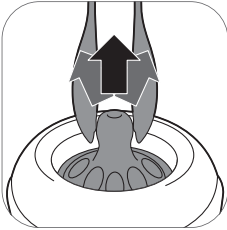

1. Čiulptuką bus lengviau uždėti, jei jį mausite aukštyn judindami, o ne trauksite aukštyn tiesia linija.

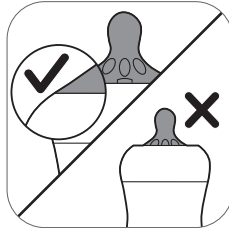

2. Įsitinkite, kad čiulptuką ištraukiate tiek, kad jo apatinė dalis susilygiuotų su sukimo žiedu.

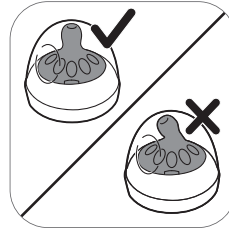

3. Įsitinkite, kad dangtelį ant buteliuko dedate vertikaliai taip, kad čiulptukas būtų stačias.

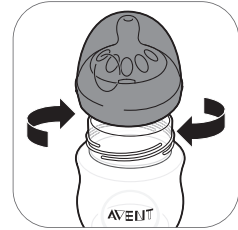

4. Užsukite sukimo žiedu, uždėję ant buteliuko čiulptuką ir dangtelį.



5. Norėdami nuimti dangtelį, uždėkite ant jo ranką taip, kad nykštis būtų ant dangtelio įdubimo.

Motinos pieno šildymas

Jei motinos pieną užšaldėte, prieš pakaitinimą jį visiškai atšildykite.

i Pastaba. Jeigu skubiai reikia pamaitinti kūdikį, pieną galite atšildyti karšto vandens inde.

Pakaitinkite buteliuką su atšildytu ar iš šaldytuvo išimtu motinos pienu karšto vandens inde ar buteliukų šildytuve. Nuimkite nuo buteliuko sukimo žiedą ir sandarinimo diską.

Visada išmaišykite arba pakratykite pašildytą motinos pieną, kad karštis pasiskirstytų tolygiai, ir prieš maitindami patikrinkite temperatūrą.

⚠ Įspėjimas. Nerekomenduojama šildyti motinos pieno mikrobangų krosnelėje. Mikrobangos gali pakeisti motinos pieno kokybę ir sunaikinti kai kurias svarbias maisto medžiagas bei gali sudaryti lokalizuotą aukštą temperatūrą. Jeigu motinos pieną šildote mikrobangų krosnelėje, į ją įdėkite tik talpyklą be užsukamo žiedo, čiulptuko ir dangtelio. Visada išmaišykite pašildytą motinos pieną, kad karštis pasiskirstytų tolygiai, ir prieš maitindami patikrinkite temperatūrą.

Tinkamo čiulptuko parinkimas jūsų kūdikiui

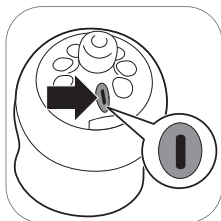

Galima įsigyti skirtingo tėkmės greičio „Philips Avent Natural“ čiulptukų. Pientraukis tiekiamas su 1 numerio čiulptuku. Šis čiulptukas nuo 0 mėnesių (0 m+) idealiai tinka naujagimiams ir bet kokio amžiaus krūtimi žindomiems kūdikiams.

Naudokite mažesnį tėkmės greitį, jei jūsų kūdikis dažnai springsta, jei maitinant pienas teka iš jo burnos ar sunku prisitaikyti prie gėrimo spartos. Naudokite didesnį tėkmės greitį, jei maitinamas kūdikis užmiega, susierzina ar maitinama labai ilgai.

„Philips Avent Natural“ čiulptukai šone aiškiai paženklinėti numeriais, nurodant tėkmės greitį. Norėdami sužinoti daugiau informacijos, apsilankykite www.philips.com/avent.

Buteliukų laikymas

- Laikykite visas dalis švarioje, sausoje ir uždengtoje talpykloje.
- Nepalikite maitinimo žinduko tiesioginiuose saulės spinduliuose ar karštyje ir nepalikite dezinfekante priemonėje („sterilizavimo tirpale“) ilgiau, nei rekomenduojama, nes tai gali susilpninti dalis.
- Higienos sumetimais rekomenduojame keisti čiulptukus po 3 mėnesių naudojimo.

Suderinamumas

„Philips Avent“ viengubas / dvigubas elektrinis pientraukis „Premium“ suderinamas su visais mūsų diapazono „Philips Avent Natural“ kūdikių buteliukais ir „Philips Avent“ laikymo puodeliais su adapteriu. Su šiuo pientraukiu nerekomenduojame naudoti „Philips Avent“ natūralaus stiklo buteliukų.

Priedų užsakymas

Norėdami įsigyti priedų ar atsarginių dalių, apsilankykite www.philips.com/parts-and-accessories arba kreipkitės į „Philips“ platintoją. Taip pat galite susisiekti su savo šalies „Philips“ vartotojų aptarnavimo centru.

Kai užsakote papildomų čiulptukų, būtinai naudokite tinkamo tėkmės greičio čiulptuką savo kūdikiui (žr. 'Tinkamo čiulptuko parinkimas jūsų kūdikiui') ir netaisykite „Philips Avent Anti-colic“ buteliuko dalių ir čiulptukų su „Philips Avent Natural“ buteliukų dalimis. Jos gali netikti ir taip gali atsirasti pratekėjimų ar kitų problemų.

Perdirbimas



- Šis simbolis reiškia, kad gaminio negalima išmesti kartu su įprastomis buitinėmis atliekomis (2012/19/ES).



- Šis simbolis reiškia, kad šiame gaminyje yra įmontuotas pakartotinai įkraunamas maitinimo elementas, kurio negalima išmesti su įprastomis buitinėmis atliekomis (2006/66/EB). Prašome perduoti jūsų gaminį į oficialų surinkimo punktą arba „Philips“ priežiūros centrą, kad pakartotinai įkraunamą bateriją pašalintų specialistai.
- Laikykitės jūsų šalyje galiojančių taisyklių, kuriomis reglamentuojamas atskiras elektros ir elektronikos gaminių bei įkraunamų maitinimo elementų surinkimas. Tinkamas tokių gaminių utilizavimas padės išvengti neigiamo poveikio aplinkai ir žmonių sveikatai.

Baterijos išėmimo instrukcijos

- Prieš tvarkydami baterijas įsitikinkite, kad jūsų rankos, produktas ir baterijos yra sausi.
- Kad baterijos neįkaistų ar neišskirtų nuodingų arba pavojingų medžiagų, produktų ir baterijų nekeiskite, nepradurkite ir nepažeiskite, taip pat baterijų neišrinkinėkite, nesukelkite jų trumpojo jungimo, perkrovos ir nekraukite atvirkščiai.
- Jei išėmę baterijas norite išvengti jų atsitiktinio trumpojo jungimo, neleiskite baterijų gnybtams liestis su metaliniais daiktai (pvz., monetomis, plaukų smeigtukais, žiedais). Nevyniokite baterijų į aliuminio foliją. Prieš išmesdami baterijas lipnia juosta apvyniokite jų gnybtus arba jas įdėkite į plastikinį maišelį.
- Jei baterijos pažeistos arba teka, venkite sąlyčio su oda arba akimis. Taip atsitikus, nedelsdami gerai paskalaukite vandeniu ir kreipkitės į gydytoją.

i Pastaba. Pakartotinai įkraunamą bateriją išimkite tik tada, kai išmetate gaminį. Prieš išimdami bateriją įsitikinkite, kad gaminyje atjungtas nuo sieninio elektros lizdo ir kad baterija yra visiškai išsikrovusi.

i Pastaba. Imkitės visų reikiamų atsargumo priemonių, kai naudojate įrankiais, norėdami atidaryti gaminį ir kai šaliname pakartotinai įkraunamą bateriją.



1. Išimkite guminę atramą iš variklio bloko apačios.

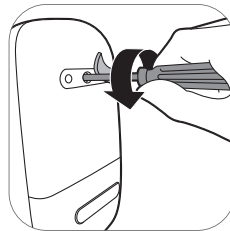

2. Žvaigždiniu atsuktuvu išsukite varžtą.

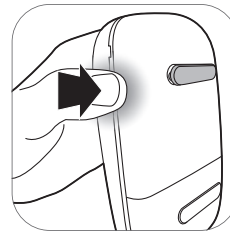

3. Atidarykite variklio bloką spausdami prietaiso šonuose.

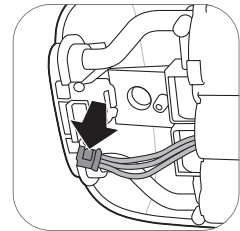

4. Atjunkite jungtis nuo spausdintinės plokštės.

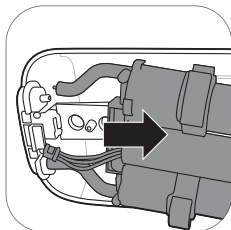

5. Nuo variklio bloko nuimkite rėmą.

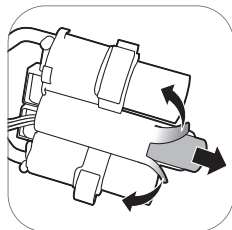

6. Nupjaukite arba sulenkite plastikinio baterijos rėmo kraštus. Išimkite bateriją iš plastikinio baterijos rėmo.

ⓘ Pastaba. Pakartotinai įkraunamą bateriją šalinkite atskirame vietiniame surinkimo punkte. Kitas dalis galima šalinti konkrečioje vietoje, skirtoje šalinti elektros įrangą.

Garantija ir pagalba

Jei reikia informacijos ar pagalbos, apsilankykite www.philips.com/support arba perskaitykite tarptautinės garantijos lankstinuką.

Trikčių diagnostika ir šalinimas

Šiame skirsnyje apibendrintos dažniausios problemos, su kuriomis galite susidurti naudodami prietaisą. Jei toliau pateikta informacija nepadės išspręsti problemos, apsilankykite www.philips.com/support, ten rasite dažnai užduodamų klausimų sąrašą, arba kreipkitės į savo šalies klientų aptarnavimo centrą.

Problema	Sprendimas
Kai naudoju pientraukį, jaučiu skausmą.	<ul style="list-style-type: none"> - Siurbimo lygį pasirinkite taip, kad jums būtų patogiu. - Patikrinkite, ar nepažeista silikoninė diafragma (nėra mažų įtrūkimų, skylučių ir pan.). - Įsitikinkite, kad jūsų spenelis būtų pagalvėlės viduryje. - Jeigu skausmas nepraeina, nustokite naudoti pientraukį ir pasitarkite su sveikatos priežiūros specialistu.
Pientraukis neįsijungia, kai yra įjungtas į sieninį elektros lizdą.	<ul style="list-style-type: none"> - Naudokite tik rinkinyje esantį adapterį. - Įsitikinkite, kad adapteris tinkamai įkištas į sieninį elektros lizdą ir kad mažasis kištukas tinkamai įkištas į variklio bloką. - Prijunkite adapterį prie kito sieninio elektros lizdo. Tada paspauskite ir palaikykite nuspaustą įjungimo / išjungimo mygtuką, kad patikrintumėte, ar pientraukis įsijungia. - Jei problemos išspręsti nepavyksta, susisiekite su klientų aptarnavimo centru adresu www.philips.com/support.
Pientraukis neįsijungia (neįsijungia indikatorius lempučių).	<ul style="list-style-type: none"> - Įsitikinkite, kad baterija įkrauta (žr. 'Kaip įkrauti pientraukį') arba įjunkite pientraukį į sieninį elektros lizdą.

Problema	Sprendimas
Pientraukis neįsikrauna.	<ul style="list-style-type: none"> - Naudokite tik rinkinyje esantį adapterį. - Įsitinkinkite, kad adapteris tinkamai įkištas į sieninį elektros lizdą ir kad mažasis kištukas tinkamai įkištas į variklio bloką. - Pientraukis per šaltas ar per karštas, kad jį būtų galima įkrauti. Palaukite 30 minučių, kol pientraukis prisitaikys prie patalpos temperatūros. - Jei problemos išspręsti nepavyksta, susisiekite su klientų aptarnavimo centru adresu www.philips.com/support.
Pientraukio įkrovimas užtrunka labai ilgai.	<ul style="list-style-type: none"> - Naudokite tik rinkinyje esantį adapterį. - Įsitinkinkite, kad adapteris tinkamai įkištas į sieninį elektros lizdą ir kad mažasis kištukas tinkamai įkištas į variklio bloką. - Pientraukis per šaltas ar per karštas. Pientraukį rekomenduojama įkrauti kambario temperatūroje. - Jei problemos išspręsti nepavyksta, susisiekite su klientų aptarnavimo centru adresu www.philips.com/support.
Nejaučiu jokio siurbimo / per mažas siurbimo lygis.	<ul style="list-style-type: none"> - Jeigu galima, pamėginkite didesnį siurbimo lygį. - Patikrinkite, ar tinkamai (žr. 'Pientraukio surinkimas') surinkta silikoninė diafragma. - Patikrinkite, ar baltas vožtuvas nepažeistas ir tinkamai (žr. 'Pientraukio surinkimas') surinktas. - Patikrinkite, ar kitos pientraukio dalys nepažeistos ir tinkamai (žr. 'Pientraukio surinkimas') surinktos. - Įsitinkinkite, kad pientraukio padėtis prie krūties tinkama, kad tarp pientraukio ir krūties būtų sandaru. - Jei vis dar nejaučiate siurbimo, susisiekite su klientų aptarnavimo centru adresu www.philips.com/support.
Pientraukio siurbimas per stiprus.	<ul style="list-style-type: none"> - Jeigu galima, pamėginkite mažesnį siurbimo lygį. Jeigu nutraukiate pirmą kartą, pradėkite numatytoju siurbimo lygiu (5-u lygiu stimuliuojimo režimu, 11-u lygiu nutraukimo režimu) ir didinkite / mažinkite lygį, kai yra reikalinga. Skirtingais nutraukimo seansais patogūs gali būti skirtingi lygiai. - Įsitinkinkite, kad naudojate tik su šiuo pientraukiu pateiktas pientraukio dalis. - Patikrinkite, ar nepažeista silikoninė diafragma (nėra mažų įtrūkimų, skylučių ir pan.). - Jei problemos išspręsti nepavyksta, susisiekite su klientų aptarnavimo centru adresu www.philips.com/support.
Kai naudoju pientraukį, nutraukiu mažai pieno arba visiškai jo nenutraukiu.	<ul style="list-style-type: none"> - Jeigu nejaučiate pakankamo siurbimo, skaitykite trikių šalinimo skyrelį „Nejaučiu jokio siurbimo / siurbimo lygis per mažas“. - Jeigu pirmą kartą naudojate „Philips Avent“ pientraukį, jums gali prireikti šiek tiek pasipraktikuoti, kol galėsite nutraukti pieną. Daugiau patarimų apie pieno nutraukimą galima rasti internete „Philips Avent“ svetainėje www.philips.com/avent.

Problema	Sprendimas
Kai pientraukį įjungiu po ilgo nenaudojimo, jis nepradedą iš karto veikti.	<ul style="list-style-type: none"> - Įsitikinkite, kad baterija iki galo įkrauta (žr. 'Kaip įkrauti pientraukį') arba įjunkite pientraukį į sieninį elektros lizdą. - Galbūt pientraukį laikėte žemesnėje už numatytą žemiausią arba aukštesnėje už numatytą aukščiausią laikymo temperatūrą. Palaukite, kol pientraukis prisitaikys prie 20 °C / 68 °F patalpos sąlygų 30 minučių, kad pritaikytų savo temperatūrą prie veikimo diapazono (nuo 5 °C / 41 °F iki 40 °C / 104 °F).
Ekране rodomas užrašas „Er“ ir prietaisas išjungiamas automatiškai.	<ul style="list-style-type: none"> - Jei pientraukis veikia naudojant baterijos energiją, leiskite jam atvėsti 30 minučių ir bandykite jį vėl įjungti. - Jei pientraukį naudojate adapterį įjungę į sieninį elektros lizdą, patikrinkite, ar naudojate su prietaisu pateiktą adapterį. - Jei problemos išspręsti nepavyksta, susisiekite su klientų aptarnavimo centru adresu www.philips.com/support.

Papildoma informacija

Toliau aprašytos su maitinimu krūtimi susijusios bendrosios būklės. Jei patiriate bet kurį iš šių simptomų, susisiekite su sveikatos priežiūros specialistu arba maitinimo krūtimi konsultantu.

Dažnos su žindymu susijusios būklės	Aprašymas
Skausmo pojūtis	Krūties ar spenelio skausmas arba skausmas jaučiamas, kai siurbimas viršija patogų lygį.
Žaizdoti speneliai	Nuolatinis spenelių skausmas siurbimo seanso pradžioje arba tai trunka visą siurbimo seansą, arba skauda tarp seansų.
Pritvinkimas	Krūtis ištinimas. Krūtis gali būti jaučiama kieta, gumbuota ir skausminga. Galima krūties srities eritema (paraudimas) ir pakilusi temperatūra. Paprastai atsiranda pirmomis laktacijos dienomis.
Mėlynė, trombas	Spalvos pasikeitimas į raudonai mėlyną, nepabąla paspaudus. Kai mėlynė nyksta, ji gali tapti žalia ir ruda.
Sužalotas spenelio audinys (spenelio trauma).	<ul style="list-style-type: none"> - Įplyšę arba sutrūkinėję speneliai. - Odos audinys lupasi nuo spenelio. Paprastai būna kartu su sutrūkinėjusiais speneliais ir (arba) pūslelėmis. - Spenelio įplėšimas. - Pūslės. Atrodo kaip mažos pūslelės odos paviršiuje. - Kraujavimas. Suskilinėję arba įplyšę speneliai gali lemti paveiktos srities kraujavimą.
Užkimšti pieno lataakai.	Raudonas, skausmingas krūties gumbas. Galima krūties srities eritema (paraudimas). Negydant gali sukelti mastitą (krūties uždegimą) ir karščiavimą.

Laikymo sąlygos

Saugokite pientraukį nuo tiesioginių saulės spindulių, nes ilgesnis poveikis gali lemti spalvos pasikeitimą. Pientraukį ir jo priedus laikykite saugioje, švarioje ir sausoje vietoje.

Jeį prietaisas buvo laikomas karštoje ar šaltoje aplinkoje, padėkite jį 30 minučių 20 °C (68 °F) aplinkoje, kad jis pasiektų naudojimo sąlygų temperatūrą (nuo 5 °C iki 40 °C / nuo 41 °F iki 104 °F) prieš jį naudojant.

Iki galo įkraukite bateriją prieš palikdami pientraukį laikyti ilgesnį laikotarpį.

Elektromagnetiniai laukai (EML)

Šis „Philips“ prietaisas atitinka visus elektromagnetinių laukų poveikiui taikomus standartus ir normas.











Techninė informacija













	Viengubas pientraukis	Dvigubas pientraukis
Vakuomo lygis	Stimuliavimas: nuo -60 iki -200 mbar (nuo -45 iki -150 mmHg) Nutraukimas: nuo -60 iki -360 mbar (nuo -45 iki -270 mmHg) Reguliuojama kas 20 mbar Protarpinis vakuumas	
Ciklo greitis	53–120 ciklų/min.	53–120 ciklų/min.
Variklio įrenginio vardinė jėgimo galia	5 V NS / 1,1 A	5 V NS / 1,8 A
Maitinimo adapterio vardinis jėgimas	Išorinis maitinimo adapteris 100–240 V KS / 50/60 Hz	
Maitinimo adapterio vardinis išėjimas	5 V NS / 1,1 A	5 V NS / 1,8 A
Adapterio tipo numeris	S009AHZ050yyyy raidės „yyyy“ žymi išėjimo srovę nuo 0100 (1000 mA) iki 0180 (1800 mA), didinama kas 100 mA. Raidė „z“ žymi kištuko tipą, jis gali būti: U, V, B, S, C, A, D, K, T, I, E, F.	
Baterija	Pakartotinai įkraunama baterija: 3,6 V 2600 mAh (nekeičiama)	
Darbinės sąlygos	Temperatūra: nuo 5 °C iki 40 °C (nuo 41 °F iki 104 °F) Santykinis drėgnumas: nuo 15 % iki 90 % (be kondensato)	
Laikymo ir gabenimo sąlygos	Temperatūra nuo -20 °C iki 45 °C (nuo -4 °F iki 113 °F) Santykinis drėgnumas: iki 90 % (be kondensato)	
Darbinis slėgis	700–1060 hPa (<3000 m aukštyje)	
Grynasis svoris	230 g	310 g
Išoriniai matmenys	Variklio įtaisas: 145 mm x 95 mm x 45 mm (l x P x A)	
Prietaiso klasifikacija	IEC 60335-1: Sistema: II klasė; variklio įtaisas: III klasės konstrukcija	
Medžiagos	ABS, silikonas (variklio įtaisas) Polipropilenas, silikonas (kitos dalys)	

	Viengubas pientraukis	Dvigubas pientraukis
Naudojimo trukmė	500 val.	
Veikimo režimas	Nepertraukiamas veikimas	Pertraukiamas veikimas 55 min. įjungtas, 180 min. išjungtas esant 22 °C (72 °F) (veikimo ciklas 23 %) 20 min. įjungtas, 90 min. išjungtas esant 40 °C (104 °F) (veikimo ciklas 18 %)
Apsauga nuo įsiskverbimo	IP22 (variklio įtaisas), IP20 (adapteris)	

Simbolių paaiškinimas

Įspėjimo ženklai ir simboliai būtini, norint užtikrinti, kad jūs naudosite šią prietaisą saugiai ir tinkamai bei apsaugoti jus ir kitus nuo sužalojimo. Toliau rasite etiketėje ir naudotojo vadove esančių įspėjimo ženklų ir simbolių paaiškinimą.

Simbolis	Paaiškinimas
	Nurodo vadovautis naudojimo instrukcijomis.
	Nurodo svarbią informaciją, pavyzdžiui, įspėjimus ir atsargumo priemones.
	Nurodo naudojimo patarimus, papildomą informaciją ar pastabą.
	Nurodo gamintoją. Pagaminta: Philips Consumer Lifestyle BV, Tussendiepen 4, 9206 AD Drachten - The Netherlands
	Nurodo pagaminimo datą.
	Nurodo, kad prietaiso dalis, kuri fiziškai liečia naudotoją (taip pat vadinama su pacientu besiliečiančia dalimi) yra BF („Body Floating“, izoliuota nuo žemės su pacientu besiliečianti) dalis pagal IEC 60601-1. Su pacientu besiliečianti dalis yra pientraukio komplektas.
	Nurodo „II klasės įrangą“. Adapteris yra dvigubai izoliuotas (II klasė).
	Nurodo pientraukio gamintojo katalogo numerį.
	Nurodo pientraukio partijos numerį.
	Nurodo „nuolatinę srovę“.

Simbolis	Paaškinimas
	Nurodo „kintamąją srovę“.
	Nurodo, kad gamintojas ėmėsi visų reikiamų priemonių, kad užtikrintų prietaiso atitiktį galiojantiems saugos teisės aktams dėl jo platinimo Europos Bendrijoje.
	Nurodo atskirą elektros ir elektroninės įrangos surinkimą pagal ES direktyvą. Elektros produktų atliekos negali būti šalinamos su buitinėmis atliekomis. Daugiau informacijos žr. skyriuje „Perdirbimas“.
	Nurodo, kad šiame gaminyje yra įmontuotas pakartotinai įkraunamas maitinimo elementas, kurio negalima išmesti su įprastomis buitinėmis atliekomis (2006/66/EB). Daugiau informacijos žr. skyriuje „Perdirbimas“.
IP22	Nurodo apsaugą nuo kietų pašalinių medžiagų įsiskverbimo ir nuo kenksmingo poveikio dėl vandens prasiskverbimo.
	Nurodo pientraukio gamintojo serijos numerį.
	Nurodo USB.
	Nurodo santykinės drėgmės, kurios poveikis prietaisui saugus, viršutines ribas: iki 90 %.
	Nurodo laikymo ir gabenimo temperatūros, kurios poveikis prietaisui saugus, ribas: nuo -20 °C iki 45 °C/nuo -4 °F iki 113 °F.
	Nurodo „Forest Stewardship Council“ (Miškų priežiūros taryba). FSC prekių ženklai suteikia galimybę vartotojams pasirinkti produktus, kuriais palaikomas miškų išsaugojimas, siūloma socialinė nauda ir rinkai suteikiama galimybė teikti geresnio miškų tvarkymo iniciatyvą.
	Rodo, kad daiktą galima perdirbti, o ne tai, kad daiktas buvo perdirbtas arba bus priimtas visuose atliekų perdirbimo surinkimo punktuose.
	Nurodo, kad pakuotę reikia perdirbti ir pakuotės mokesčiai buvo sumokėti žaliojo taško perdirbimo organizacijoms.
	Nurodo 2 metų „Philips“ garantiją visame pasaulyje.
	Nurodo, kad pientraukiui prijungti reikalingas specialus adapteris.

Përmbajtje

Hyrje	80
Përshkrim i përgjithshëm	81
Përdorimi i synuar	81
Informacion i rëndësishëm sigurie	81
Përpara përdorimit të parë	83
Pastrimi dhe dezinfektimi	84
Përdorimi i pompës së gjirit	87
Dhënia e qumështit të gjirit me shishe	94
Pajtueshmëria	96
Porositja e aksesorëve	96
Riciklimi	96
Udhëzime për heqjen e baterisë	97
Garancia dhe mbështetja	98
Diagnostikimi	98
Informacion i mëtejshëm	100
Kushtet e ruajtjes	101
Fushat elektromagnetike (EMF)	101
Informacion teknik	101
Shpjegimi i simboleve	102

Hyrje

Ju përgëzojmë për blerjen tuaj dhe mirë se vini në Philips Avent! Për të përfituar plotësisht nga mbështetja që ofron Philips Avent, regjistroni pompën e gjirit te www.philips.com/welcome. Pompa elektrike njëshe/dyshe e gjirit "Philips Avent Premium" është frymëzuar nga bebet dhe lëvizja e tyre natyrale gjatë thithjes. Vata e butë prej silikoni stimulon thimthin me lëvizje të lehta masazhimi, duke ju ndihmuar ta nxirrni qumështin me komoditet e efikasitet. Ndërthurja e thithjes dhe e stimulimit të thimthit nxit rrjedhën e shpejtë të qumështit. Dizajni që eviton përkuljen përpara ju bën të mundur të qëndroni e qetë, në pozicion vertikal gjatë dhënies së qumështit.

Ekspertët e shëndetit të OBSH-së rekomandojnë qumështin e gjirit si burim kryesor ushqimi gjatë vitit të parë të jetës, të shoqëruar nga ushqime të forta pas 6 muajve të parë. Kjo pasi qumështi juaj i gjirit është i përshtatur posaçërisht ndaj nevojave të foshnjës suaj dhe ju ndihmon ta mbron foshnjën nga infeksionet dhe alergjitë. Për të ushqyer më gjatë me gji, mund të nxirrni dhe ta ruani qumështin në mënyrë që fëmija të vijojë të përfitojë vlerat e tij, edhe nëse nuk keni mundësi të jeni vetë aty për t'ia dhënë ta pijë. Duke qenë se pompa është kompakte, pa zhurmë dhe diskrete në përdorim, mund ta merrni kudo me vete, duke ju bërë kështu të mundur të nxirrni qumësht sipas lehtësisë suaj që të ruani nivelin e nevojshëm të qumështit.

Nëse ushqimi me gji vijon në rregull, këshillohet (përveç nëse rekomandohet ndryshe nga mjeku juaj) të prisni derisa të stabilizohet niveli i qumështit dhe dhënia e gjirit (normalisht së paku 2 deri në 4 javë pas lindjes) përpara se të filloni të nxirrni qumësht.

Përshkrim i përgjithshëm

① Shënim: Numrat e poshtëpërmendur u referohen numrave në figurën e kopertinës së fletëpalosjes së këtij manuali përdorimi.

① Shënim: Pompa dyshe e gjirit vjen me dy artikuj të treguar në figurat B dhe C.

Përshkrimi i produktit (fig. A)

A1 Njësia e motorit

A2 Seti i pompës së gjirit

A3 Shishja

A4 Ushqyesi

A5 Pompa dyshe e gjirit

Seti i pompës së gjirit (fig. B)

B1 Gypi dhe kapaku i silikonit

B2 Diafragma e silikonit

B3 Trupi i pompës

B4 Kapaku

B5 Vata

B6 Valvula e bardhë

Shishja Philips Avent Natural (fig. C)

C1 Kapaku i shishes

C2 Rrethi mbërthyes i filetuar

C3 Biberoni

C4 Guarnicioni izolues

C5 Shishja

Aksesorët

Ka disa versione të kësaj pakete pompe gjiri, të cilat vijnë me një kombinim të ndryshëm secila të aksesorëve të mëposhtëm Philips Avent:

- Vata gjiri
- Çantë udhëtimi
- Qeska e izolimit
- Furça e pastrimit
- Kupa ruajtjeje me adaptor*
- Qeskat e ruajtjes së qumështit të gjirit*
- Shishet "Natural"
- Rrip për pompën e gjirit*

* Për këto aksesorë ofrohet një manual i veçantë përdorimi.

Përdorimi i synuar

Pompa elektrike njëshe/dyshe e gjirit Philips Avent Premium synohet për nxjerrjen dhe marrjen e qumështit nga gjiri i nënave që mëkojnë.

Pajisja është parashikuar vetëm për një përdorues.

Informacion i rëndësishëm sigurie

Lexojeni me kujdes manualin e përdorimit përpara përdorimit të pompës së gjirit dhe ruajeni për referencë në të ardhmen.

Ky manual përdorimi mund të gjendet edhe në internet në faqen e Philips Avent:

www.philips.com/avent.

Paralajmërimet



- Asnjëherë mos e përdorni pompën e gjirit gjatë shtatzënisë, sepse pompimi mund të nxisë lindjen e fëmijës.



Paralajmërimet për të evituar mbytjen dhe lëndimin:

- Kjo pompë gjiri nuk synohet për përdorim nga persona (duke përfshirë këtu fëmijët) me aftësi të reduktuara fizike, shqisore apo mendore, apo të cilët kanë mungesë njohurish dhe përvoja. Persona të tillë duhet ta përdorin këtë pompë gjiri vetëm nëse mbikëqyren apo nëse kanë marrë udhëzime të përshtatshme në lidhje me përdorimin e pajisjes nga një person përgjegjës për sigurinë e tyre.
- Mos i lini fëmijët apo kafshët shtëpiake që të luajnë me njësinë e motorit, ushqyesin apo me materialet e paketimit, apo aksesorët.
- Pas përdorimit dhe karikimit të plotë hiqeni gjithmonë nga priza pompën e gjirit.

Paralajmërimet për të parandaluar transmetimin e sëmundjeve ngjitëse:

- Nëse jeni një nënë që ka qenë e infektuar me hepatit B, hepatit C ose me virusin e imunodeficiencës humane (HIV), shtrydhja e qumështit të gjirit nuk e zvogëlon ose nuk e largon rrezikun e transmetimit të virusit te foshnja juaj nëpërmjet qumështit të gjirit.

Paralajmërimet për të evituar elektroshokun:

- Inspektojeni pompën e gjirit, duke përfshirë ushqyesin, për shenja dëmtimi përpara çdo përdorimi. Mos e përdorni pompën e gjirit nëse ushqyesi apo spina është e dëmtuar, nëse nuk punon siç duhet apo nëse është rrëzuar apo ka rënë në ujë.
- Përdorni vetëm ushqyesin (S009AHz050yyyy) që ofrohet me këtë pompë gjiri.
- Sigurohuni gjithmonë që ta keni të lehtë ta shkëpusni pajisjen nga rrjeti elektrik kryesor në rast keqfunksionimi.

Paralajmërimet për të evituar kontaminimin dhe për të garantuar higjienën:

- Për arsye higjienike, pompa e gjirit synohet vetëm për përdorim të përsëritur nga një përdorues i vetëm.
- Pastrojini e dezinfektojini të gjitha pjesët përpara përdorimit të parë dhe pas çdo përdorimi.
- Mos përdorni solucionet antibakteriale apo abrazive për pastrimin e pjesëve të pompës së gjirit, pasi mund ta dëmtoni.
- Lajini mirë duart me ujë e sapun përpara se të prekni pjesët e pompës së gjirit dhe vetë gjinjtë, për të parandaluar kontaminimin. Evitoni prekjen e pjesës së brendshme të enëve apo të kapakëve.

Paralajmërimet për të evituar problemet me gjirin dhe thimthat, duke përfshirë dhimbjen:

- Mos e përdorni pompën e gjirit nëse diafragma e silikonit duket të jetë e dëmtuar apo e prishur. Shihni kreun "Porositja e aksesorëve" për informacion rreth marrjes së pjesëve të këmbimit.
- Përdorni vetëm aksesorë dhe pjesë të rekomanduara nga Philips Avent.
- Nuk lejohet modifikimi i pompës së gjirit. Nëse bëni diçka të tillë, garancia juaj bëhet e pavlefshme.
- Mos e përdorni kurrë pompën e gjirit nëse jeni e përgjumur apo e topitur, për të evituar mungesën e vëmendjes gjatë përdorimit.
- Fikeni gjithnjë pompën e gjirit përpara se ta hiqni trupit e pompës nga gjiri, për të çliruar vakuumin.
- Nëse vakuumi është jokomod apo ju shkakton dhimbje, fikeni dhe hiqeni pompën nga gjiri.
- Mos pomponi më shumë se pesë minuta çdo herë, nëse nuk ia dilni të shtrydhni qumësht nga gjiri. Provoni të shtrydhni qumështin në një kohë tjetër gjatë ditës.
- Nëse procesi bëhet tejet jokomod apo i dhimbshëm, ndërpriteni përdorimin e pompës dhe konsultohuni me mjekun.

Paralajmërimet për të parandaluar dëmtimin dhe keqfunksionimin e pompës së gjirit:

- Pajisjet e komunikimit me radiofrekuenca (RF) (duke përfshirë celularët dhe pajisjet periferike si p.sh. kabllot e antenave dhe antenat e jashtme) nuk duhen përdorur më pranë se 30 cm (12 in) ndaj cilësdo pjese të pompës së gjirit, duke përfshirë dhe ushqyesin. Përndryshe mund të ndikohet negativisht në funksionimin e pompës së gjirit.
- Përdorimi i kësaj pajisjeje pranë apo ngjitur me pajisje të tjera duhet evituar pasi mund të sjellë funksionim të papërshtatshëm.

Udhëzimet e sigurisë për bateritë

- Përdoreni këtë produkt për qëllimin e synuar, siç përshkruhet në manualin e përdorimit. Çfarëdo keqpërdorimi mund të shkaktojë elektroshok, djegie, zjarr dhe rreziqe të tjera të papritura.
- Për të karikuar baterinë, përdorni vetëm ushqyesin e heqshëm që vjen me produktin. Mos përdorni kabllo zgjatuese.
- Produktin karikojeni, përdoreni dhe ruajeni në diapazonet e temperaturave të përcaktuara në tabelën e specifikimeve teknike të këtij manuali përdorimi.
- Hiqeni gjithnjë nga priza produktin sapo të karikohet plotësisht.
- Mos i digjini produktet dhe bateritë e tyre, dhe mos i ekspozoni në diell të drejtpërdrejtë apo ndaj temperaturave të larta (p.sh. në makina të nxehta apo pranë sobave të nxehta). Bateritë mund të shpërthejnë nëse mbinxehen.
- Nëse produkti nxehet, ndryshon ngjyrë, lëshon erë të pazakontë apo nëse karikimi zgjat më shumë se zakonisht, ndërpriteni përdorimin dhe karikimin.
- Mos i vendosni produktet dhe bateritë e tyre në furra me mikrovalë apo në tenxhere induksioni.
- Ky produkt përmban një bateri të karikueshme që nuk është e ndërrueshme. Mos e hapni produktin për të ndërruar baterinë e karikueshme.

Paralajmërimet e kujdesit**Paralajmërimet e kujdesit për të parandaluar dëmtimin dhe keqfunksionimin e pompës së gjirit:**

- Parandaloni rënien e ushqyesit dhe të njësisë së motorit në kontakt me ujin.
- Mos e vini kurrë njësinë e motorit apo ushqyesin në ujë apo në enëlarëse, përndryshe pjesët do të dëmtohen përfundimisht.
- Mbajeni ushqyesin dhe gypat e silikonit larg sipërfaqeve të nxehta për të evituar mbinxehjen dhe deformimin e këtyre pjesëve.

Përpara përdorimit të parë



Zbërthejini, pastrojini e dezinfektujini të gjitha pjesët që bien në kontakt me qumështin e gjirit përpara se ta përdorni pompën e gjirit për herë të parë dhe pas çdo përdorimi.

Karikojeni pajisjen plotësisht përpara përdorimit për herë të parë ose pas një periudhe të gjatë mospërdorimi.

Pastrimi dhe dezinfektimi

Përmbledhje

Pastrojini dhe dezinfektojini pjesët që bien të kontakt me gjirin dhe me qumështin e gjirit, sipas përshkrimit më poshtë:

	Kur	Si
	<p>Pastrojini e dezinfektojini përpara përdorimit të parë dhe pas çdo përdorimi.</p>	<p>Zbërthejini të gjitha pjesët dhe pastrojini sipas përshkrimit në kreun "Pastrimi" dhe dezinfektojini sipas përshkrimit në kreun "Dezinfektimi".</p>
		

Pjesët e mëposhtme nuk bien në kontakt me gjirin dhe me qumështin e gjirit; pastrojini sipas përshkrimit më poshtë:

	Kur	Si
	<p>Pastroni sipas nevojës.</p>	<p>Fshini me një leckë të pastër e të njomur me ujë dhe pak detergjent.</p>

Hapi 1: Zbërthimi

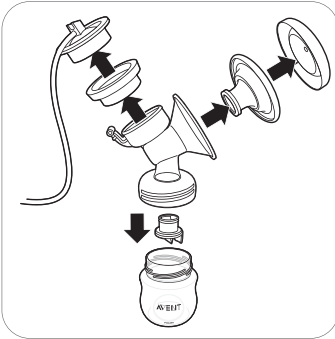

Sigurohuni që ta hiqni valvulën e bardhë nga pompa e gjirit.

Hapi 2: Pastrimi

Pjesët që bien në kontakt me qumështin mund të pastrohen manualisht ose në enëlarëse.

⚠ Paralajmërim: Mos përdorni solucione antibakteriale apo abrazive për pastrimin e pjesëve të pompës së gjirit, pasi mund ta dëmtoni.

⚠ Kujdes: Mos e vini kurrë njësinë e motorit apo ushqyesin në ujë apo në enëlarëse, përndryshe pjesët do të dëmtohen përfundimisht.

⚠ Kujdes: Bëni kujdes kur hiqni dhe pastroni valvulën e bardhë. Nëse ajo dëmtohet pompa e gjirit nuk do të funksionojë siç duhet. Për të hequr valvulën e bardhë, tërhiqeni lehtë në pjesën e dhëmbëzuar anash valvulës. Për të pastruar valvulën e bardhë, fërkojeni lehtë mes gishtave në ujë të ngrohtë me pak lëng enëlarës. Mos fusni sende në valvulën e bardhë, pasi mund ta dëmtoni.

Hapi 2A: Pastrimi manual

Materialet e nevojshme:

- Lëng enëlarës delikat
- Ujë i pijshëm
- Furçë e butë pastrimi
- Pecetë e pastër apo skarë tharëse
- Lavaman apo tas i pastër

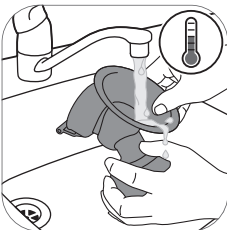

1. Shpëlani të gjitha pjesët nën ujë të vakët rubineti.



2. Njomini të gjitha pjesët për 5 minuta në ujë të ngrohtë me pak lëng delikat enëlarës.

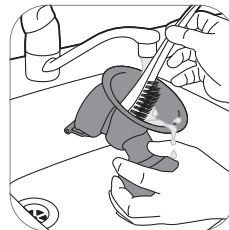

3. Pastrojini të gjitha pjesët me furçë pastrimi.

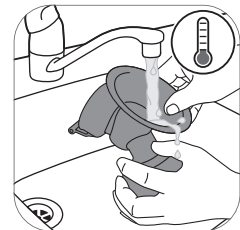

4. Shpëlajini të gjitha pjesët me ujë të rrjedhshëm dhe të pijshëm rubineti.

86 Shqip



5. Lërimi të gjitha pjesët të thahen në ambient mbi një pecetë të pastër apo skarë tharëse.

Hapi 2B: Pastrimi në enëlarëse

Materialet e nevojshme:

- Lëng ose tabletë delikate enëlarëse
- Ujë i pijshëm

i Shënim: Ngjyruesit e ushqimeve mund t'i çngjyrosin pjesët.



1. Vendosini të gjitha pjesët në katin e sipërm të enëlarëses.



2. Vendosni lëngun enëlarës apo tabletën në pajisje dhe ekzekutoni ciklin standard.



3. Lërimi të gjitha pjesët të thahen në ambient mbi një pecetë të pastër apo skarë tharëse.

Hapi 3: Dezinfektimi

Materialet e nevojshme:

- Një tenxhere
- Ujë i pijshëm

⚠ Kujdes: Gjatë dezinfektimit me ujë të vluar, evitoni kontaktin e shishes ose të pjesëve të tjera me anët e tenxheres. Ky kontakt mund të shkaktojë deformim të pakthyesëm të produktit ose dëmtim që nuk është përgjegjësi e Philips.



1. Mbushni një tenxhere me ujë të mjaftueshëm sa të mbulohen të gjitha pjesët dhe vendosini ato në tenxhere. Lëreni ujin të ziejë për 5 minuta. Sigurohuni që pjesët të mos prekin anët e tenxheres.

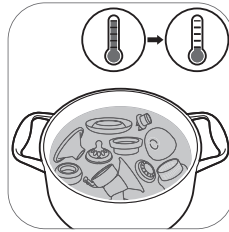

2. Lëreni ujin të ftohet.



3. Hiqini me kujdes pjesët nga uji. Vendosni të gjitha pjesët që të thahen në ambient mbi një pecetë të pastër apo skarë tharëse.

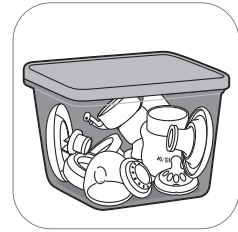

4. Ruajini pjesët e thara në një enë të pastër, të thatë e të mbuluar.

Përdorimi i pompës së gjirit

Përmasat e vatës

Pompa elektrike njëshe/dyshe e gjirit "Philips Avent Premium" ka një vatë të butë aktive. Ajo stimulon lehtë thimthin për të nxitur rrjedhjen e qumështit. Vata përbëhet prej silikoni fleksibël që u përshtatet deri në 99,98 % të femrave, duke përkuar me thimtha të përmasave deri në 30 mm.

Karikimi i pompës së gjirit

Karikojeni plotësisht baterinë përpara përdorimit për herë të parë të pompës së gjirit dhe kur bateria është shkarkuar. Karikimi i plotë i baterisë zgjat deri në 4 orë.

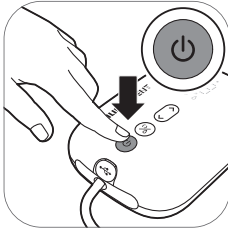

1. Fikeni pajisjen.

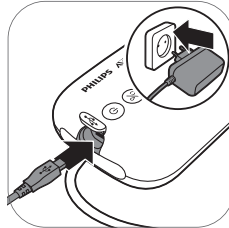

2. Futeni ushqyesin në prizë dhe vendosni fishën e vogël të skajit tjetër në njësinë e motorit.

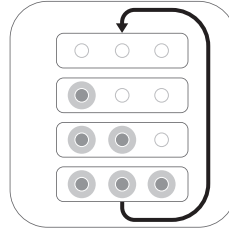

3. Bateria po karikohet.

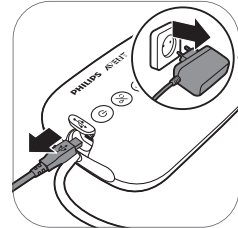

4. Pas karikimit të plotë të baterisë, hiqeni ushqyesin nga priza dhe fishën e vogël nga njësia e motorit.

Përshkrimi i llambës treguese të baterisë



Të gjitha llambat
qëndrojnë ndezur.
Bateria është
karikuar plotësisht.



Llamba e parë
qëndron ndezur.
Bateria është
karikuar
mjaftueshëm për
një seancë.*

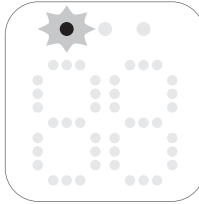

Llamba e parë
pulson ngadalë.
Bateria ka rënë,
nevojitet karikim.

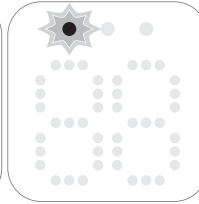

Llamba e parë
pulson shpejt.
Bateria ka rënë
shumë, pajisja do
të ndalojë së
punuari së shpejti.

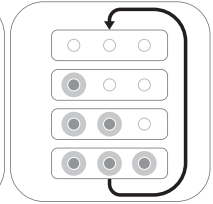

Llambat e baterisë
ndizen njëra pas
tjetrës dhe fiken të
gjitha bashkë.
Bateria po
karikohet.

* Një seancë është baras me 20 minuta (pompa elektrike dyshe e gjirit) ose 30 minuta (pompa elektrike njëshe e gjirit).

Montimi i pompës së gjirit

Sigurohuni që t'i keni pastruar e dezinfektuar pjesët e pompës së gjirit që bien në kontakt me qumështin.

⚠ Paralajmërim: Bëni kujdes, pasi t'i keni dezinfektuar pjesët e pompës në ujë të vluar, ato mund të jenë shumë të nxehta. Për të evituar djegien, montojeni pompën e gjirit vetëm pasi pjesët e dezinfektuara të jenë ftohur.

⚠ Paralajmërim: Lajini mirë duart me ujë e sapun përpara se të prekni pjesët e pompës së gjirit dhe vetë gjinjtë, për të parandaluar kontaminimin. Evitoni prekjen e pjesës së brendshme të enëve apo të kapakëve.

Kontrolloni pjesët e pompës së gjirit për konsumim apo dëmtim përpara përdorimit dhe ndërrojni nëse është e nevojshme.

ⓘ Shënim: Vendosja e saktë e vatës, e diafragmës së silikonit dhe e gypit të silikonit janë thelbësore për krijimin e vakuumit të duhur për pompën e gjirit.



1. Lajini mirë duart më
ujë e sapun.



2. Shtyjeni valvulën e
bardhë në trupin e
pompës sa më shumë të
jetë e mundur.



3. Montojeni trupin e
pompës në shishe.



4. Vendosni vatën në
trupin e pompës dhe
sigurohuni që buzët të
mbulojnë trupin e
pompës.

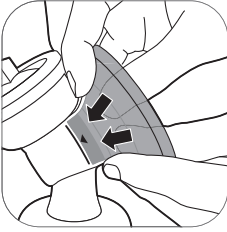

4A Shtyjeni pjesën e brendshme të vatës në hinkë përkundër vijës (tregohet me shigjetë).



5. Vendoseni diafragmën e silikonit në trupin e pompës.

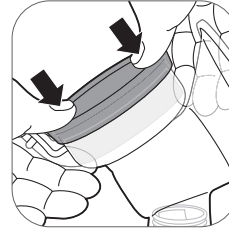

5A Sigurohuni që diafragma e silikonit të përshtatet në formë të sigurt përreth buzëve, duke e shtypur për poshtë me majat e gishtave.



6. Vendosni gypin e silikonit dhe kapakun në diafragmën e silikonit. Shtyjeni kapakun për poshtë derisa të puthitet siç duhet në vend.

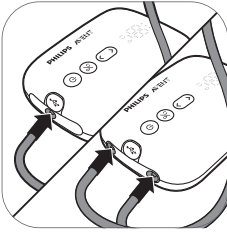

7. Lidhni gypat në njësinë e motorit.

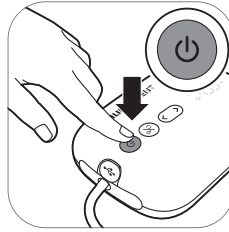

8A. Kur pompa e gjirit të karikohet, mund ta përdorni pa kordon. Shtypni e mbani shtypur butonin e ndezjes/fikjes derisa pajisja të ndizet.

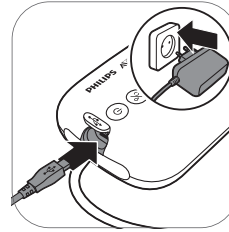

8B. Pompën e gjirit mund edhe ta përdorni të futur në prizë. Nëse bie baterja, futeni ushqyesin në prizë dhe vendosni fishën e vogël të skajit tjetër në njësinë e motorit.

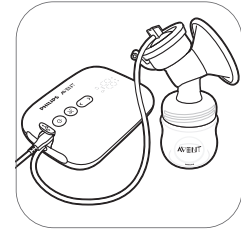

9. Pompa e gjirit është tani gati për përdorim.



❗ Shënim: Mund ta vendosni kapakun mbi vatë për ta mbajtur të pastër pompën e gjirit, teksa përgatiteni për të nxjerrë qumësht.

Përshkrimi i pjesës së njësisë të motorit

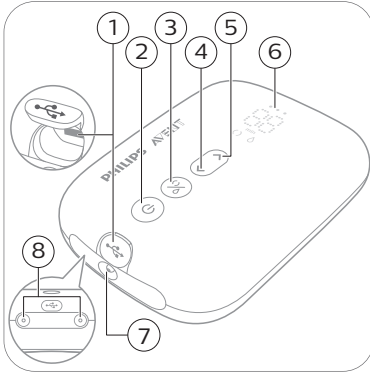

- 1 Foleja hyrëse e korrentit me USB
- 2 Butoni i ndezje-fikjes me funksionin e ndalim-luajtjes
- 3 Butoni i zgjedhjes së modaliteteve
- 4 Butoni i "uljes së nivelit"
- 5 Butoni i "ngritjes së nivelit"
- 6 Ekranit LED
- 7 Foleja e gypit për pompën njëshe të gjirit
- 8 Fole të gypave për pompën dyshe të gjirit

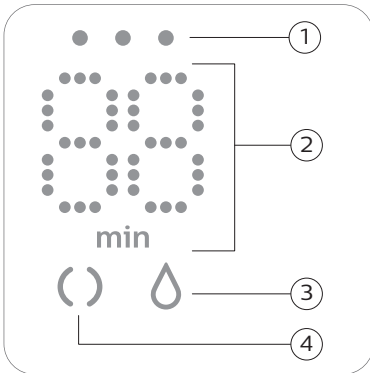

Përshkrim i ekranit LED



- 1 Llambat treguese të baterisë
- 2 Kronometri (minuta) dhe treguesi i nivelit të vakuimit
- 3 Ikona e nxjerrjes
- 4 Ikona e stimulimit

Shpjegimi i modaliteteve

Pompa e gjirit ka dy modalitete. Më poshtë jepet një shpjegim i këtyre modaliteteve.

Ikona e modaliteteve	Modaliteti	Shpjegimi	Nr. i niveleve të thithjes
	Modaliteti i stimulimit	Modaliteti për të stimuluar gjirin që të nisë rrjedha e qumështit.	8 nivele thithjeje
	Modaliteti i nxjerrjes	Modaliteti për heqjen e efikase të qumështit pas nisjes së rrjedhës së qumështit. Pas 90 sek stimulimi, pajisja kalon vetiu në modalitetin e nxjerrjes.	16 nivele thithjeje

	<p>Numri në ekran tregon kohën e punës në minuta.</p>
	<p>Kur ndryshoni nivelin e thithjes, ekrani tregon për pak sekonda nivelin e zgjedhur të thithjes dhe pastaj rishfaq kohën e punës.</p>

Udhëzimet e pompimit

⚠ Paralajmërim: Përpara se ta hiqni trupin e pompës nga gjiri, fikeni gjithmonë pompën e gjirit për të çliruar vakuumin.

⚠ Paralajmërim: Mos vazhdoni të pomponi për më shumë se 5 minuta çdo herë, nëse nuk arrini të nxirrni qumësht. Provoni të shtrydhni qumështin në një kohë tjetër gjatë ditës.

⚠ Paralajmërim: Nëse procesi bëhet tejet jokomod apo i dhimbshëm, ndërpriteni përdorimin e pompës dhe konsultohuni me mjekun.

ℹ Shënim: Nëse nxirrni rregullisht mbi 125 ml/4 fl oz për seancë, mund të blini e të përdorni një shishe Philips Avent Natural 260 ml/9 fl oz për të parandaluar tejmushjen dhe derdhjen.

ℹ Shënim: Pompa e gjirit mund të përdoret pa kordon nëse ka karikim të mjaftueshëm, por mund ta përdorni edhe të futur në prizë.



1. Lajini mirë duart me ujë e sapun dhe sigurohuni që gjirin ta keni të pastër.



2. Vendoseni setin e pompës në gjiri. Sigurohuni që ta keni thimthin në mes.

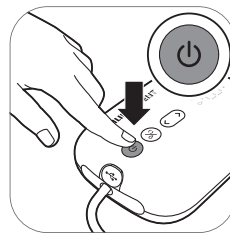

3. Shtypni e mbani shtypur butonin e ndezjes/fikjes derisa pajisja të ndizet. Llambat treguese ndizet për të treguar se pajisja është modalitet stimulimi.



4. Pompa e gjirit fillon në modalitet stimulimi dhe shton me ngadalë modalitet stimulimit të thithjes së stimulimit të përdorur herën e fundit (ose në nivelin 5 nëse përdoret për herë të parë).



5. Ekranin tregon kohën e punës.

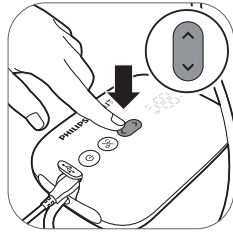

6. Përdorni butonat e ngritjes dhe të uljes së nivelit për ta ndryshuar nivelin e thithjes sipas dëshirës.



7. Pas 90 sekondave pompa e gjirit kalon shtruar në modalitet nxjerrjeje dhe e shton me ngadalë vakuumin deri në nivelin e thithjes së nxjerrjes të përdorur herën e fundit (ose në nivelin 11 nëse përdoret për herë të parë).

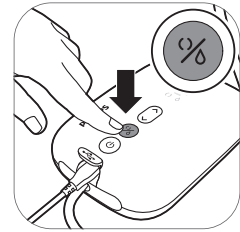

8. Nëse qumështi fillon t'ju rrjedhë më përpara apo nëse dëshironi të kaloni nga modaliteti i nxjerrjes në modalitet stimulimi, mund t'i ndërtoni manualisht modalitetet me butonin e zgjedhjes së modaliteteve.

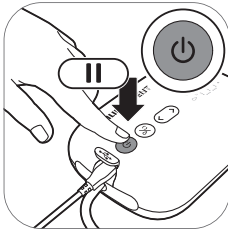

9. Shtypni shkurtimisht butonin e ndezje-fikjes nëse dëshironi të pushoni. Për të vazhduar sërish, rishtypni shkurtimisht butonin e ndezje-fikjes.

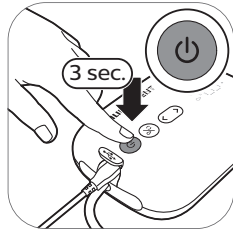

10. Për fikje, shtypni e mbani butonin e ndezje-fikjes.

❗ **Këshillë:** Për nxjerrje optimale, zgjidhni nivelin më të lartë në të cilin ndiheni ende komode. Ky nivel mund të jetë i ndryshëm në seanca të ndryshme.

❗ **Këshillë:** Pompën dyshe të gjirit mund ta përdorni si pompë njëshe duke lidhur vetëm gypin e njëres anë te njësia e motorit.

Pas përdorimit



1. Zhvidhosni shishen.

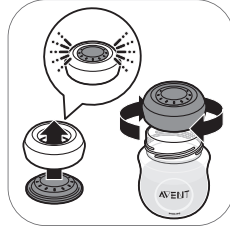

2A. Për ruajtjen e qumështit të gjirit: mbylleni shishen me diskun izolues dhe vidhosni unazën.

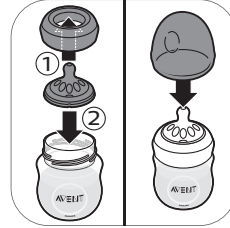

2B. Për përgatitjen e shishes për ushqimin e foshnjës: vendosni një biberon në unazën vidhosëse dhe vidhoseni unazën në shishe. Mbylleni biberonin me kapakun (shih 'Vendosja e shishes') e shishes.

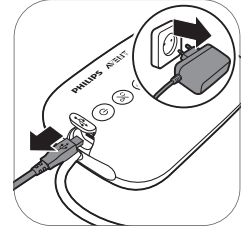

3. Hiqni ushqyesin nga priza dhe nga njësia e motorit.



4. Hiqni gypin e silikonit dhe kapakun nga seti i pompës së gjirit.

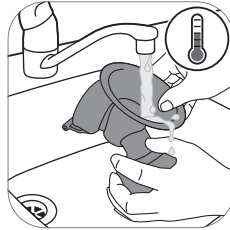

5. Zbërtheni dhe pastroni të gjitha pjesët që kanë rënë në kontakt me qumështin (shih 'Pastrimi dhe dezinfektimi') e gjirit.

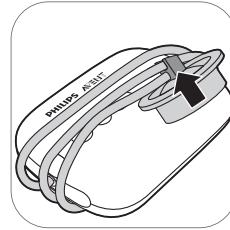

6. Për ruajtje praktike, mbështilleni gypin e silikonit përreth njësisë së motorit dhe kapeni kapakun mbi gyp.

⚠ Paralajmërim: Ftoheni ose ngrieni menjëherë qumështin e nxjerrë, ose mbajeni në temperaturë prej 16-29 °C (60-85 °F) për maksimumi 4 orë përpara se të ushqeni foshnjën.

i Për më shumë informacion rreth pompës së gjirit dhe për këshilla në lidhje me nxjerrjen e qumështit, vizitoni www.philips.com/avent.

Ruajtja e qumështit të gjirit

Më poshtë mund të gjeni udhëzime për ruajtjen e qumështit të gjirit:

Vendruajtja	Temperatura	Kohëruajtja maksimale
Dhomë	16-29 °C (60-85 °F)	4 orë
Frigorifer	4 °C (39 °F)	4 ditë
Ngriqe	nën -4 °C (25 °F)	6-12 muaj

⚠ Paralamërim: Mos e ringrini kurrë qumështin e shkrire një herë, për të evituar rënien e cilësisë së qumështit.

⚠ Paralamërim: Mos shtoni qumësht të freskët gjiri në qumësht të ngrirë gjiri, për të evituar rënien e cilësisë së qumështit dhe shkrijen e paqëllimshme të qumështit të ngrirë.

Dhënia e qumështit të gjirit me shishe

Paralamërim: Për sigurinë dhe shëndetin e fëmijës tuaj



- Përdoreni këtë shishe gjithnjë nën mbikëqyrjen e të rriturve.
- Mos përdorni kurrë biberonë ushqimi në rol qetësuesi, për të parandaluar mbytjen e foshnjës.
- Thithja e vazhdueshme dhe për kohë të gjatë e lëngjeve shkakton prishje të dhëmbëve.
- Kontrolloni gjithnjë temperaturën e ushqimit përpara se ta ushqeni foshnjën.
- Mbajini larg fëmijëve të gjitha pjesët që nuk i përdorni.
- Mbajeni kapakun e shishes larg fëmijëve, për të evituar mbytjen e tyre.
- Mos i lini fëmijët të luajnë me pjesët e vogla apo të ecin/vrapojnë teksa përdorin shishet.
- Inspektojini të gjitha pjesët përpara përdorimit dhe tërhiqeni biberonin e ushqimit nga të gjitha drejtimet. Hidhni pjesët që tregojnë dhe shenjat më të vogla të dëmtimit apo të problemeve.
- Gjithmonë hidhni qumështin e gjirit që ka mbetur në përfundim të vaktit të ushqyerjes.

Kujdes: Për të evituar dëmtimin e shishes



- Mos e vendosni në furrë të ngrohur, pjesët plastike mund të shkrijnë.
- Tiparet e materialit plastik mund të ndikohen nga dezinfektimi dhe nga temperaturat e larta. Kjo mund të ndikojë në puthitjen e kapakut të shishes.
- Mos e lini biberonin e ushqimit nën dritën e drejtpërdrejtë të diellit, apo në nxehtësi të drejtpërdrejtë, si dhe mos e lini në dezinfektues më gjatë se sa rekomandohet, pasi produkti mund të dëmtohet.

Përpara përdorimit të shishes

- Inspektioni shishen dhe biberonin ushqyes përpara çdo përdorimi dhe tërhiqeni biberonin ushqyes në të gjitha drejtimet për të parandaluar rrezikun e mbytjes. Hidhni sapo të shfaqë shenjat e para të dëmtimit apo të dobësisë.
- Pastrojeni e dezinfektojini shishen përpara përdorimit të parë dhe pas çdo përdorimi.

Vendosja e shishes

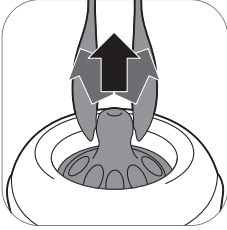

1. Biberoni vendoset më lehtë nëse e përdridhni për lart në vend që thjesht ta tërhiqni në vijë të drejtë.



2. Sigurohuni ta tërhiqni biberonin nëpërmes derisa pjesa e poshtme e tij të përkojë me unazën vidhosëse.



3. Sigurohuni ta vendosni kapakun vertikalisht mbi shishe, në mënyrë që biberoni të qëndrojë për lart.

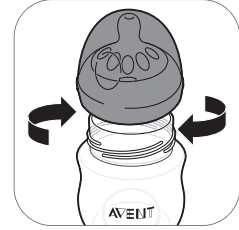

4. Vidhoseni në shishe unazën me biberon dhe kapak.



5. Për ta hequr kapakun, vendosjani dorën përsipër dhe gishtin e madh mbi biberon.

Ngrohja e qumështit të gjirit

Nëse përdorni qumësht gjiri të ngrirë, lëreni atë të shkrijë plotësisht përpara se ta ngrohni.

❗ Shënim: Nëse ju duhet ta ushqeni menjëherë foshnjën, mund ta shkruini qumështin në një tas me ujë të nxehtë.

Ngrohni shishen me qumështin e shkrirë apo të ngrirë në një tas me ujë të nxehtë ose në një ngrohës shishes. Hiqeni nga shishja unazën vidhosëse dhe diskun izolues.

Përziejeni ose tundeni gjithnjë qumështin e gjirit, për t'u siguruar që të ketë shpërndarje të njëtrajtshme të nxehtësisë, si dhe provojeni temperaturën përpara se t'ia jepni foshnjës.

⚠ **Paralajmërim:** Nuk rekomandohet të përdorni mikrovalën për ngrohjen e qumështit të gjirit. Mikrovalët mund të cenojnë cilësinë e qumështit të gjirit dhe të shkatërrojnë disa prej vlerave ushqimore, si dhe mund të japin temperatura të larta zonale. Nëse e ngrohni qumështin e gjirit në mikrovalë, vendosni aty vetëm enën, pa unazën vidhosëse, pa biberon dhe pa kapak. Përziejeni gjithnjë qumështin e gjirit, për t'u siguruar që të ketë shpërndarje të njëtrajtshme të nxehtësisë, si dhe kontrolloni temperaturën përpara se t'ia jepni foshnjës.

Zgjedhja e biberonit të duhur për foshnjën tuaj

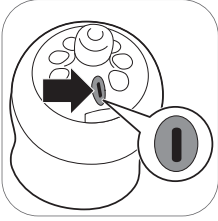

Biberonët "Philips Avent Natural" ofrohen me nivele të ndryshme të rrjedhjes. Pompa e gjirit vjen me biberonin numër 1. Ky është biberon 0m+, ideal për të sapolindurit dhe foshnjat e të gjitha moshave që ushqehen me gji.

Përdorni fluks më të ulët nëse vëreni se foshnja mbytet shpesh, apo nëse qumështi i kullon nga goja gjatë ushqimit, apo nëse nuk i përshtatet dot shpejtësisë së pirjes. Përdorni fluks më të lartë nëse foshnja bie në gjumë gjatë ushqimit, nëse acarohet apo nëse ushqimi zgjat shumë.

Biberonët "Philips Avent Natural" kanë numra të qartë pjesën anësore të cilët përcaktojnë rrjedhjen. Për më shumë informacion, shihni www.philips.com/avent.

Ruajtja e shisheve

- Ruajini të gjitha pjesët në një enë të thatë, të pastër dhe të mbuluar.
- Mos e lini biberonin e ushqimit nën dritën e drejtpërdrejtë të diellit, apo në nxehtësi të drejtpërdrejtë, si dhe mos e lini në dezinfektues ("solucion sterilizimi") më gjatë se sa rekomandohet, pasi pjesët mund të dobësohen.
- Për arsye higjienike, rekomandojmë t'i ndërroni biberonët pas 3 muajsh.

Pajtueshmëria

Pompa elektrike njëshe/dyshe e gjirit "Philips Avent Premium" është e përputhshme me të gjitha shishet për bebe të gamës "Philips Avent Natural" dhe me gotat "Philips Avent Storage" me përshtatës. Ne nuk rekomandojmë përdorimin e shisheve të qelqit Philips Avent Natural me pompën e gjirit.

Porositja e aksesorëve

Për të blerë aksesorë ose pjesë këmbimi, vizitoni www.philips.com/parts-and-accessories ose drejtojueni shitësit tuaj për "Philips". Mund edhe të kontaktoni qendrën e kujdesit ndaj klientit të Philips në shtetin tuaj.

Kur porosisni biberonë rezervë, sigurohuni të jenë me fluksin e duhur për foshnjën (shih 'Zgjedhja e biberonit të duhur për foshnjën tuaj') tuaj dhe mos përzieni biberonët e pjesët e shisheve Philips Avent Anti-colic me pjesë shishesh Philips Avent Natural. Ato nuk përputhen siç duhet dhe mund të shkaktojnë rrjedhje apo probleme të tjera.

Riciklimi



- Ky simbol do të thotë që produkti nuk duhet të hidhet me mbeturinat normale të shtëpisë (2012/19/EU).



- Ky simbol do të thotë që produkti përmban një bateri të ringarkueshme të integruar, e cila nuk duhet të hidhet me mbeturinat normale të shtëpisë (2006/66/KE). Dërgojeni produktin në një pikë zyrtare grumbullimi ose në një qendër shërbimi të "Philips", në mënyrë që heqja e baterisë së ringarkueshme të kryhet nga një profesionist.
- Zbatoni rregulloret e shtetit tuaj për grumbullimin e diferencuar të produkteve elektrike dhe elektronike dhe të baterive të rikarikueshme. Hedhja e duhur ndihmon në parandalimin e pasojave negative për mjedisin dhe shëndetin njerëzor.

Udhëzime për heqjen e baterisë

- Kur administroni bateritë sigurohuni që duart tuaja, produkti dhe bateritë të jenë të thata.
- Për të shmangur nxehjen e baterive ose çlirimim e substancave toksike apo të rrezikshme, mos modifikoni, shponi apo dëmtoni produktet dhe bateritë dhe mos u shkaktoni qark të shkurtër, mos i mbingarkoni dhe mos i ngarkoni bateritë duke ua lidhur kontaktet mbrapsht.
- Për të shmangur ndonjë qark të shkurtër të baterive pas heqjes, mos i lini kontaktet e baterive të takojnë me sende metalike (p.sh. monedha, karfica, unaza). Mos i mbështillni bateritë në fletë alumini. Mbrojuani kontaktet me ngjitëse ose vendosini bateritë në qese përpara se t'i hidhni.
- Nëse bateritë janë dëmtuar apo pikojnë, shmangni kontaktin me lëkurën ose sytë. Nëse ju ndodh diçka e tillë, shpëlahuni menjëherë me ujë dhe kërkonti ndihmën mjekësore.

i Shënim: Baterinë e ringarkueshme hiqeni vetëm kur të hidhni produktin. Përpara se të hiqni baterinë, sigurohuni që produkti të jetë hequr nga priza dhe që bateria të jetë plotësisht e shkarkuar.

i Shënim: Merrni masat e nevojshme paraprake të sigurisë kur përdorni veglat për të hapur produktin dhe kur hidhni baterinë e ringarkueshme.



1. Hiqni këmbët e gomës nga pjesa e poshtme e njësisë së motorit.

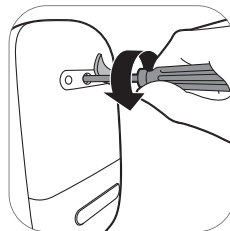

2. Hiqni vidën me një kaçavidë Torx.

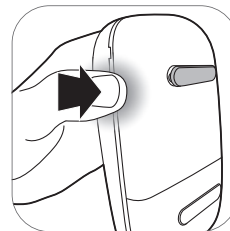

3. Hapni njësinë e motorit duke shtypur anët e pajisjes.

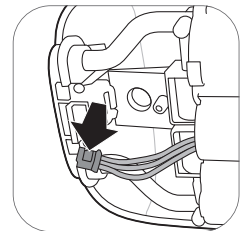

4. Shkëputini fishat nga qarku elektronik.

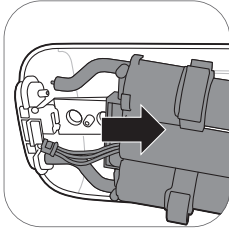

5. Hiqeni skeletin nga njësia e motorit.

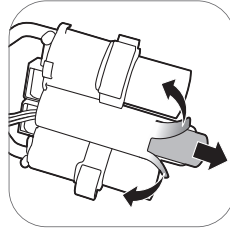

6. Pritini ose palosini skajet e skeletit plastik të skajet e baterisë. Hiqni baterinë nga skeleti plastik i baterisë.

ⓘ Shënim: Hidheni baterinë e karikueshme në një pikë të veçuar lokale grumbullimi. Pjesët e tjera mund të hidhen në vendin e posaçëm për hedhjen e aparatrave elektrike.

Garancia dhe mbështetja

Nëse ju nevojitet informacion ose mbështetje, ju lutemi vizitoni www.philips.com/support ose lexoni fletëpalosjen e garancisë ndërkombëtare.

Diagnostikimi

Ky kapitull përmbledh problemet më të shpeshta që mund të hasni me pajisjen. Nëse nuk keni mundësi ta zgjidhni problemin me informacionin më poshtë, vizitoni www.philips.com/support për një listë të pyetjeve të shpeshta ose kontaktoni qendrën e kujdesit për klientit për shtetin ku ndodheni.

Problemi	Zgjidhja
Kam dhimbje kur përdor pompën e gjirit.	<ul style="list-style-type: none"> - Zgjidhni një nivel thithjeje që është komod për ju. - Kontrolloni nëse diafragma e silikonit është e padëmtuar (nuk përmban plasaritje të vogla, vrima etj.). - Sigurohuni që thimthin ta keni vendosur në mes të vatës. - Nëse dhimbja vazhdon, ndërpriteni përdorimin e pompës së gjirit dhe konsultohuni me mjekun.
Pompa e gjirit nuk ndizet kur është e futur në prizë.	<ul style="list-style-type: none"> - Përdorni vetëm ushqyesin e ofruar. - Sigurohuni që ushqyesi të jetë futur saktë në prizë dhe që fisha e vogël të jetë futur saktë në njësinë e motorit. - Futeni ushqyesin në një prizë tjetër. Pastaj shtypni e mbani shtypur butonin e ndezjes/fikjes për të kontrolluar nëse pompa e gjirit mund të ndizet. - Nëse problemi vazhdon, kontaktoni me qendrën shërbimin e klientit përmes www.philips.com/support.

Problemi	Zgjidhja
Pompa e gjirit nuk ndizet (nuk ndizen llambat treguese).	<ul style="list-style-type: none"> - Sigurohuni që bateria të jetë karikuar (shih 'Karikimi i pompës së gjirit') ose futeni pompën e gjirit në prizë.
Pompa e gjirit nuk karkohet.	<ul style="list-style-type: none"> - Përdorni vetëm ushqyesin e ofruar. - Sigurohuni që ushqyesi të jetë futur saktë në prizë dhe që fisha e vogël të jetë futur saktë në njësinë e motorit. - Pompa e gjirit është shumë e ftohtë ose shumë e nxehtë për t'u karikuar. Lëreni pompën e gjirit të aklimatizohet në temperaturën e ambientit për 30 minuta. - Nëse problemi vazhdon, kontaktoni me qendrën shërbimin e klientit përmes www.philips.com/support.
Karikimi i pompës së gjirit zgjat shumë.	<ul style="list-style-type: none"> - Përdorni vetëm ushqyesin e ofruar. - Sigurohuni që ushqyesi të jetë futur saktë në prizë dhe që fisha e vogël të jetë futur saktë në njësinë e motorit. - Pompa e gjirit është shumë e ftohtë ose shumë e nxehtë. Rekomandohet ta karikoni pompën e gjirit në temperaturë ambienti. - Nëse problemi vazhdon, kontaktoni me qendrën shërbimin e klientit përmes www.philips.com/support.
Nuk e ndiej thithjen/niveli i thithjes është shumë i ulët.	<ul style="list-style-type: none"> - Nëse është e mundur, provoni me një nivel më të lartë thithjeje. - Kontrolloni nëse diafragma prej silikoni është vendosur siç duhet (shih 'Montimi i pompës së gjirit'). - Kontrolloni nëse valvula e bardhë është e padëmtuar dhe e vendosur siç duhet (shih 'Montimi i pompës së gjirit'). - Kontrolloni nëse pjesët e tjera të pompës së gjirit janë të pacenuara dhe të vendosura siç duhet (shih 'Montimi i pompës së gjirit'). - Sigurohuni që pompa të vendoset saktë në gji për të mundësuar puthitjen e duhur me gjirin. - Nëse vazhdoni të mos e ndjeni thithje, kontaktoni me qendrën e shërbimit të klientit përmes www.philips.com/support.
Thithja e pompës së gjirit është shumë e fortë.	<ul style="list-style-type: none"> - Nëse është e mundur, provoni me një nivel më të ulët thithjeje. Kur nxirni qumësht për herë të parë, filloni me nivelin bazë të thithjes (niveli 5 në modalitet stimulimi, niveli 11 në modalitet nxjerrjeje) dhe rrisni/ulni nivelin sipas nevojës. Gjatë seancave të ndryshme të nxjerrjes, mund të ndiheni më komode me nivele të ndryshme. - Sigurohuni që të përdorni vetëm pjesët e pompës së gjirit të ofruara me këtë pompë. - Kontrolloni nëse diafragma e silikonit është e padëmtuar (nuk përmban plasaritje të vogla, vrima etj.). - Nëse problemi vazhdon, kontaktoni me qendrën shërbimin e klientit përmes www.philips.com/support.
Nxjerr pak/aspak qumësht kur përdor pompën time të gjirit.	<ul style="list-style-type: none"> - Nëse nuk ndjeni thithje në nivelin e duhur, kontrolloni rastin "Nuk e ndiej thithjen/niveli i thithjes është shumë i ulët". - Nëse e përdorni për herë të parë pompën e gjirit Philips Avent, mund t'ju duhet të ushtroheni pak përpara se të arrini të nxirni qumësht. Këshilla të mëtejshme për nxjerrjen e qumështit mund të gjenden në faqen e "Philips Avent" në internet, www.philips.com/avent.

Problemi	Zgjidhja
Kur e ndez pompën e gjirit pas ruajtjes, ajo nuk fillon të punojë menjëherë.	<ul style="list-style-type: none"> - Sigurohuni që bateria të jetë karikuar (shih 'Karikimi i pompës së gjirit') plotësisht ose futeni pompën e gjirit në prizë. - Ndoshta e keni mbajtur pompën e gjirit nën temperaturën minimale të ruajtjes ose mbi temperaturën maksimale të ruajtjes. Lëreni pompën e gjirit të aklimatizohet në ambient 20 °C/68 °F për 30 minuta për t'ia rregulluar temperaturën në diapazonin e punës (5 °C/41 °F deri në 40 °C/104 °F).
Ekрани tregon "Er" dhe pajisja fiket automatikisht.	<ul style="list-style-type: none"> - Nëse e përdorni pompën e gjirit me korrent nga bateria, lëreni të ftohet për 30 minuta dhe provoni ta ndizni sërish. - Nëse e përdorni pompën e gjirit me ushqyes në prizë, kontrolloni nëse po përdorni ushqyesin e ofruar me pajisjen. - Nëse problemi vazhdon, kontaktoni me qendrën shërbimin e klientit përmes www.philips.com/support.

Informacion i mëtejshëm

Më poshtë përshkruhen disa raste të zakonshme në lidhje me ushqimin me gji. Nëse hasni cilëndo prej këtyre simptomave, kontaktoni mjekun apo specialistin e ushqimit me gji.

Probleme të zakonshme në lidhje me ushqimin me gji	Përshkrimi
Ndjesia e dhimbjes	Dhimbje që shfaqen në gji apo në thimth, ose që ndihen si reagim ndaj thithjes që është mbi nivele komode.
Pezmatim i thimthave	Dhimbje e vazhdueshme në thimtha në fillim të seancës së pompimit, ose që zgjasin gjatë gjithë seancës së pompimit, ose dhimbje mes seancave.
Zmadhim	Ënjtje e gjirit. Gjiri mund të ndihet i fortë, me kokla dhe i ndjeshëm. Mund të përfshijë eritemë (skuqje) të zonës së gjirit dhe ethe. Zakonisht ndodh gjatë ditëve të para të mëkimit.
Mavijosje, tromb	Një çngjyrosje e kuqe në vjollcë që nuk zbardhet kur shtypet. Kur mavijosja zbehet, mund të bëhet e gjelbër apo kafe.
Lëndim indesh në thimth (traumë e thimthit)	<ul style="list-style-type: none"> - Plasa ose plasaritje të thimthave. - Inde të lëkurës shqiten nga thimthi. Ndodh normalisht së bashku me plasaritjen dhe/ose fluskat në thimtha. - Çarje e thimthave. - Fluska. Duken si fluska të vogla në sipërfaqen e lëkurës. - Hemorragji. Thimthat e plasaritur apo të çarë mund të sjellin hemorragji në zonën e prekur.
Blokim i kanaleve të qumështit	Një kokël e kuqe, e ndjeshme në gji. Mund të përfshijë eritemë (skuqje) të zonës së gjirit. Mund të shpjerë në mastit (inflamacion të gjirit) dhe ethe nëse lihet pa trajtim.

Kushtet e ruajtjes

Mbajeni pompën e gjirit larg dritës direkte të diellit, pasi ekspozimi i zgjatur mund të shkaktojë çngjyrosje. Ruajeni pompën e gjirit dhe aksesorët e saj në një vend të sigurt, të pastër dhe të thatë.

Nëse pajisja është ruajtur në ambient të ngrohtë apo të ftohtë, vendoseni në një ambient me një temperaturë prej 20 °C (68 °F) për 30 minuta, për ta lënë të arrijë një temperaturë brenda kushteve të përdorimit (5 °C deri në 40 °C / 41 °F deri në 104 °F) përpara se ta përdorësh.

Karikojeni plotësisht baterinë përpara ruajtjes së pompës së gjirit për periudha të gjata kohe.

Fushat elektromagnetike (EMF)

Pajisja Philips pajtohet me të gjitha standardet dhe rregulloret në fuqi për ekspozimin ndaj fushave elektromagnetike.











Informacion teknik













	Pompa njëshe e gjirit	Pompa dyshe e gjirit
Niveli i vakuumit	Stimulimi: -60 deri në -200 mbar (-45 deri në -150 mmHg) Nxjerrja: -60 deri në -360 mbar (-45 deri në -270 mmHg) E rregullueshme në hapa nga 20 mbar Vakuum me ndërprerje	
Shpejtësia e cikleve	53-120 cikle/min.	53-120 cikle/min.
Rryma nominale e njësisë së motorit në hyrje	5 V d.c. / 1,1 A	5 V d.c. / 1,8 A
Rryma nominale e ushqyesit në hyrje	Ushqyesi i jashtëm elektrik 100-240 V a.c. / 50/60 Hz	
Rryma nominale e ushqyesit në dalje	5 V d.c. / 1,1 A	5 V d.c. / 1,8 A
Numri i llojit të ushqyesit	S009AHz050yyyy Germa "yyyy" përfaqësojnë rrymën dalëse nga 0100 (1000 mA) deri në 0180 (1800 mA), rritet në hapa nga 100 mA. Germa "z" tregon llojin e spinës, e cila mund të jetë: U, V, B, S, C, A, D, K, T, I, E, F.	
Bateria	Bateria e karikueshme: 3,6 V 2600 mAh (e pandërrueshme)	
Kushtet e punës	Temperatura 5 °C deri në 40 °C (41 °F deri në 104 °F) Lagështia relative 15 deri në 90 % (pa kondensim)	
Kushtet e ruajtjes dhe të transportit	Temperatura -20 °C deri në 45 °C (-4 °F deri në 113 °F) Lagështia relative deri në 90 % (pa kondensim)	
Presioni i punës	700 - 1060 hPa (<3000 m lartësi)	
Pesha neto	230 g	310 g
Përmasat e jashtme	Njësia e motorit: 145 mm x 95 mm x 45 mm (gjat-gjer-lart)	
Klasifikimi i pajisjes	IEC 60335-1: Sistemi: Kategoria II; njësia e motorit: Konstrukt i kategorisë III	

	Pompa njëshe e gjirit	Pompa dyshe e gjirit
Materialet	ABS, silikon (njësia e motorit) Polipropilen, silikon (pjesët e tjera)	
Cikli jetik	500 orë	
Modaliteti i punës	Punë e vazhduar	Punë jo e vazhduar 55 min. ndezur, 180 min. fikur në 22 °C (72 °F) (cikli i punës 23 %) 20 min. ndezur, 90 min. fikur në 40 °C (104 °F) (cikli i punës 18 %)
Mbrojtja në hyrje	IP22 (njësia e motorit), IP20 (ushqyesi)	

Shpjegimi i simboleve

Shenjat dhe simbolet paralajmëuese janë thelbësore për t'u siguruar që ta përdorni këtë pajisje në mënyrë të sigurt e të saktë, si dhe për t'ju mbrojtur juve dhe të tjerët nga lëndimi. Më poshtë mund të gjeni kuptimin e shenjave dhe të simboleve paralajmëuese të etiketës dhe të manualit të përdorimit.

Simboli	Shpjegimi
	Tregon që duhet të ndiqni udhëzimet e përdorimit.
	Përcakton informacion të rëndësishëm, si p.sh. paralajmërimet rastet e kujdesit.
	Përcakton këshilla përdorimi, informacion shtesë apo shënime.
	Tregon prodhuesin. Prodhuar për: Philips Consumer Lifestyle BV, Tussendiepen 4, 9206 AD Drachten - Holandë
	Tregon datën e prodhimit.
	Tregon se pjesa e pajisjes që bie në kontakt fizik me përdoruesin (njihet dhe si pjesë e aplikuar) është e llojit BF (me qëndrim mbi trup) në përputhje me IEC 60601-1. Pjesa e aplikuar është seti i pompës së gjirit.
	Tregon "Pajisje të kategorisë II". Ushqyesi ka izolim të dyfishtë (kategoria II).
	Përcakton numrin e katalogut të prodhuesit të pompës së gjirit.
	Përcakton numrin e grupit të prodhuesit të pompës së gjirit.
	Tregon "rrymën e vazhduar".

Simboli	Shpjegimi
	Tregon "rrymën alternative".
	Tregon se prodhuesi ka ndërmarrë të gjitha masat e nevojshme për t'u siguruar që pajisja të përputhet me legjislacionin e sigurisë në fuqi për shpërndarje në Komunitetin Evropian.
	Tregon grumbullimin e veçuar për pajisjet elektrike dhe elektronike në përputhje me direktivën e BE-së. Produktet-mbeturina elektrike nuk duhen hedhur së bashku me mbeturinat shtëpiake. Shihni kreun "Riciklimi" për më shumë informacion.
	Tregon që produkti përmban një bateri të karikueshme të integruar, e cila nuk duhet të hidhet me mbeturinat normale të shtëpisë (2006/66/KE). Shihni kreun "Riciklimi" për më shumë informacion.
IP22	Tregon mbrojtjen ndaj hyrjes së sendeve të ngurta të huaja dhe ndaj efekteve të dëmshme për shkak të hyrjes së ujit.
	Përcakton numrin e serisë të prodhuesit të pompës së gjirit.
	Tregon USB.
	Përcakton kufijtë maksimalë të lagështisë relative në të cilët mund të ekspozohet pa problem pajisja: deri në 90%.
	Përcakton kufijtë e temperaturës gjatë ruajtjes dhe transportit në të cilët mund të ekspozohet pa problem pajisja: -20 °C deri në 45 °C/-4 °F deri në 113 °F.
	Tregon "Forest Stewardship Council". Markat tregtare të FSC u bëjnë të mundur konsumatorëve të zgjedhin produktet që mbështesin ruajtjen e pyjeve, që ofrojnë përfitime shoqërore dhe i bëjnë të mundur tregut të ofrojë shtysa për një administrim më të mirë të pyjeve.
	Përcakton se sendi mund të riciklohet, por jo se është i ricikluar apo se do të pranohet në gjitha sistemet grumbulluese të riciklimit.
	Tregon që paketimi duhet të riciklohet dhe që tarifat e paketimit i janë paguar organizatave të riciklimit me simbolin "Green Dot".
	Tregon garancinë botërore 2-vjeçare nga Philips.
	Përcakton se për lidhjen e pompës së gjirit nevojitet një ushqyes i caktuar.

Kazalo

Uvod _____	104
Splošni opis _____	105
Predvidena uporaba _____	105
Pomembne varnostne informacije _____	105
Pred prvo uporabo _____	109
Čiščenje in razkuževanje _____	109
Uporaba prsne črpalke _____	112
Hranjenje otroka z materinim mlekom iz stekleničke _____	119
Združljivost _____	121
Naročanje dodatne opreme _____	121
Recikliranje _____	121
Navodila za odstranjevanje baterij _____	122
Jamstvo in podpora _____	123
Odpravljanje težav _____	123
Dodatne informacije _____	125
Pogoji shranjevanja _____	126
Elektromagnetna polja (EMF) _____	126
Tehnični podatki _____	126
Razlaga simbolov _____	127

Uvod

Čestitamo za nakup in pozdravljeni pri družbi Philips Avent! Če želite v celoti izkoristiti podporo, ki jo ponuja Philips Avent, prsno črpalko registrirajte na spletnem mestu **www.philips.com/welcome**.

Navdih za enojno/dvojno električno prsno črpalko Premium so dojenčki in njihov naravni refleks sesanja. Mehka silikonska blazinicca z nežnim masiranjem spodbuja bradavico ter tako pripomore k udobnemu in učinkovitemu črpanju mleka. Kombinacija sesanja in stimulacije bradavice sproži hiter pretok mleka. Črpalka je zasnovana tako, da se ni treba nagibati naprej, zato lahko med črpanjem mleka sproščeno sedite v pokončnem položaju.

Strokovni zdravstveni delavci in Svetovna zdravstvena organizacija (WHO) priporočajo materino mleko kot primarni vir hrane za dojenčke v prvem letu starosti, po prvih 6 mesecih pa v kombinaciji s trdo hrano. Materino mleko namreč izpolnjuje dojenčkove prehranske potrebe ter ga pomaga varovati pred okužbami in alergijami. Če želite dojiti dlje, lahko mleko načrpate in shranite – tako lahko otroka z njim hranijo tudi drugi, kadar ste odsotni. Črpalka je kompaktna, tiha in diskretna za uporabo, zato jo imate lahko vedno pri sebi in mleko črpate, kadar vam najbolj ustreza, ter tako vzdržujete nastajanje mleka.

Če z dojenjem nimate težav (in vam strokovni zdravstveni delavec ne svetuje drugače), je priporočljivo, da najprej počakate, da se vzpostavi urnik nastajanja mleka in dojenja (običajno vsaj 2 do 4 tedne po porodu), preden začnete mleko črpati.

Splošni opis

❗ Opomba: Spodaj navedene številke se nanašajo na številke na sliki na sprednji zloženki tega uporabniškega priročnika.

❗ Opomba: Dvojni prsni črpalki sta priložena po dva kosa elementov, prikazanih na slikah B in C.

Opis izdelka (sl. A)

A1 Motorna enota

A2 Komplet prsne črpalke

A3 Steklениčka

A4 Napajalnik

A5 Dvojna prsna črpalka

Komplet prsne črpalke (sl. B)

B1 Silikonska cevka in pokrovček

B2 Silikonska membrana

B3 Ohišje črpalke

B4 Pokrov

B5 Blazinica

B6 Beli ventil

Steklenička Philips Avent Natural (sl. C)

C1 Pokrovček za stekleničko

C2 Navojni obroč

C3 Cuceľj

C4 Tesnilni pokrov

C5 Steklениčka

Dodatna oprema

Prsna črpalka je na voljo v več različicah embalaže z različnimi kombinacijami te dodatne opreme Philips Avent:

- Prsne blazinice
- Potovalna torba
- Zaščitna torbica
- Ščetka za čiščenje
- Posodice za shranjevanje s prilagojevalnikom*
- Vrečke za shranjevanje mleka*
- Steklениčke Natural
- Pas za prsno črpalko*

* Za to dodatno opremo je priložen ločen uporabniški priročnik.

Predvidena uporaba

Enojna/dvojna električna prsna črpalka Philips Avent Premium je namenjena črpanju in zbiranju mleka iz prsi doječe ženske.

Naprava je namenjena izključno za uporabo ene osebe.

Pomembne varnostne informacije

Pred uporabo prsne črpalke natančno preberite ta uporabniški priročnik in ga shranite za poznejšo uporabo.

Ta uporabniški priročnik lahko najdete tudi na spletnem mestu Philips Avent: www.philips.com/avent.

Opozorila



- Prsne črpalke ne uporabljajte med nosečnostjo, saj lahko črpanje sproži porod.



Opozorila za preprečitev zadužitve, zadavljenja in poškodb:

- Prsne črpalke ne smejo uporabljati osebe (vključno z otroki) z zmanjšanimi fizičnimi, zaznavnimi ali psihičnimi sposobnostmi ali s pomanjkljivimi izkušnjami in znanjem. Te osebe lahko to prsno črpalko uporabljajo samo, če jih pri uporabi nadzoruje ali jim glede uporabe svetuje oseba, ki je odgovorna za njihovo varnost.
- Ne dovolite, da bi se otroci ali hišni ljubljenci igrali z motorno enoto, napajalnikom, embalažo ali dodatno opremo.
- Prsno črpalko vedno izključite iz električnega omrežja, ko je povsem napolnjena in po uporabi.

Opozorila za preprečevanje prenašanja nalezljivih bolezni:

- Če ste mati, okužena s hepatitisom B, hepatitisom C ali virusom humane imunske pomanjkljivosti (HIV), črpanje mleka ne bo zmanjšalo ali odpravilo nevarnosti za prenos virusa na vašega otroka prek mleka.

Opozorilo, kako ravnati, da ne pride do električnega udara:

- Pred vsako uporabo preverite, da prsna črpalka ni poškodovana, prav tako preverite napajalnik. Prsne črpalke ne uporabljajte, če sta napajalnik ali vtič poškodovana, če ne deluje pravilno, če vam je padla na tla ali se je potopila v vodo.
- Uporabljajte samo napajalnik (S009AHZ050yyyy), ki je priložen prsni črpalki.
- Poskrbite, da bo aparat v primeru okvare mogoče vedno preprosto izključiti iz električnega omrežja.

Opozorila za preprečevanje okužb in zagotavljanje higiene:

- Iz higienskih razlogov je prsna črpalka namenjena le večkratni uporabi enega uporabnika.

- Pred prvo uporabo in po vsaki uporabi očistite in razkužite vse dele.
- Za čiščenje delov prsne črpalke ne uporabljajte protibakterijskih ali abrazivnih čistilnih sredstev, saj jih lahko s tem poškodujete.
- Pred dotikanjem delov prsne črpalke in prsi si z milom in vodo temeljito umijte roke, da ne bi prišlo do okužbe. Ne dotikajte se notranjih strani posod ali pokrovčkov.

Opozorila za preprečevanje težav z dojkami in bradavicami ter bolečin:

- Prsne črpalke ne uporabljajte, če je poškodovana ali počena silikonska membrana. Glejte poglavje »Naročanje dodatne opreme« za informacije o tem, kako do nadomestnih delov.
- Uporabljajte samo dodatno opremo in dele, ki jih priporoča Philips Avent.
- Spreminjanje prsne črpalke ni dovoljeno. Če jo spremenite, je garancija neveljavna.
- Prsne črpalke ne uporabljajte, če ste zaspani ali dremavi, da vam med uporabo ne bi zmanjkalo pozornosti.
- Preden ohišje črpalke snamete z dojke, črpalčko vedno izklopите, da se sprostí vakuum.
- Če je vakuum neprijeten ali povzroča bolečine, črpalčko izklopите in jo snemite z dojke.
- Če vam ne uspe načrpati nič mleka, neprekinjeno ne črpajte dlje kot pet minut. S črpanjem poskusite spet pozneje v istem dnevu.
- Če črpanje postane zelo neprijetno ali boleče, prenehajte uporabljati črpalčko in se posvetujte z zdravstvenim delavcem.

Opozorila za preprečevanje poškodb in okvar prsne črpalke:

- Prenosne radiofrekvenčne komunikacijske opreme (vključno z mobilnimi telefoni in zunanji napravami, kot so antenski kabli in zunanje antene) ne uporabljajte bližje kot 30 cm (12 palcev) od katerega koli dela prsne črpalke, vključno z napajalnikom. Neupoštevanje tega lahko negativno vpliva na učinkovitost delovanja prsne črpalke.

- Te opreme ne uporabljajte v bližini druge opreme ali skupaj z njo, saj lahko to povzroči nepravilno delovanje.

Varnostna navodila glede baterij

- Izdelek uporabljajte samo za predvideni namen, opisan v tem uporabniškem priročniku. Napačna uporaba lahko povzroči električni udar, opekline, požar in druge nepričakovane nevarnosti.
- Za polnjenje baterije uporabite samo snemljivi napajalnik, ki ste ga dobili z izdelkom. Ne uporabljajte podaljška.
- Izdelek polnite, uporabljajte in shranjujte pri temperaturi, navedeni v tabeli s tehničnimi podatki v tem uporabniškem priročniku.
- Izdelek vedno odklopite, ko se popolnoma napolni.
- Izdelkov in baterij ne zažigajte in jih ne izpostavljajte neposredni sončni svetlobi ali visokim temperaturam (npr. v pregretyh avtomobilih ali v bližini vročih štedilnikov). Baterije lahko eksplodirajo, če so izpostavljene visokim temperaturam.
- Če se izdelek zelo segreje, spremeni barvo, oddaja neobičajen vonj ali če se polni veliko dlje kot običajno, ga nehajte uporabljati in polniti.
- Izdelkov in baterij ne dajajte v mikrovalovno pečico ali na indukcijska kuhališča.
- V tem izdelku je akumulatorska baterija, ki je ni mogoče zamenjati. Izdelka ne odpirajte zaradi zamenjave akumulatorske baterije.

Opozorila



Previdnostni ukrepi za preprečevanje poškodb in okvar prsne črpalke:

- Preprečite stik napajalnika in motorne enote z vodo.
- Motorne enote ali napajalnika ne dajajte v vodo ali pomivalni stroj, saj ju lahko tako trajno poškodujete.

- Napajalnika in silikonskih cevk ne izpostavljajte vročim površinam, da preprečite pregretnje in deformacije teh delov.

Pred prvo uporabo



Pred prvo uporabo in po vsaki uporabi prsne črpalke razstavite, očistite in razkužite vse dele aparata, ki pridejo v stik z materinim mlekom.

Aparat pred prvo uporabo ali po daljšem obdobju neuporabe povsem napolnite.

Čiščenje in razkuževanje

Pregled

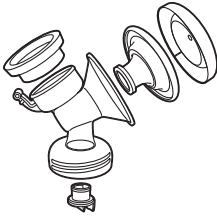
Vse dele, ki pridejo v stik z dojkami in materinim mlekom, očistite in razkužite po spodaj opisanem postopku:

	Kdaj	Kako
	Očistite in razkužite pred prvo uporabo in po vsaki uporabi.	Razstavite vse dele in jih očistite po postopku, opisanem v poglavju »Čiščenje«, ter razkužite po postopku, opisanem v poglavju »Razkuževanje«.
		

Dele, ki ne pridejo v stik z dojkami in materinim mlekom, očistite po spodaj opisanem postopku:

	Kdaj	Kako
	Očistite po potrebi.	Operite z vodo in blagim čistilnim sredstvom ter obrišite s čisto in vlažno krpo.

Korak 1: Razstavljanje

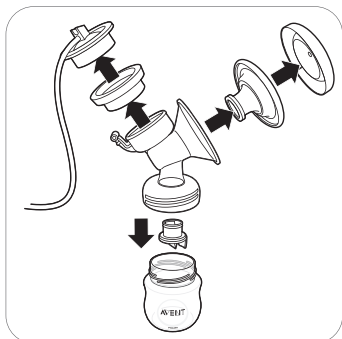

Iz prsne črpalke odstranite beli ventil.

Korak 2: Čiščenje

Dele, ki pridejo v stik z mlekom, lahko očistite ročno ali v pomivalnem stroju.

⚠ Opozorilo: Za čiščenje delov prsne črpalke ne uporabljajte protibakterijskih ali abrazivnih čistilnih sredstev, saj jih lahko s tem poškodujete.

⚠ Pozor: Motorne enote ali napajalnika ne dajajte v vodo ali pomivalni stroj, saj ju lahko tako trajno poškodujete.

⚠ Pozor: Pri odstranjevanju in čiščenju belega ventila bodite previdni. Če je prsna črpalka poškodovana, ne deluje pravilno. Beli ventil odstranite tako, da nežno povlečete za rebrasti jeziček na stranskem delu ventila. Ko čistite beli ventil, ga nežno drgnite med prsti v topli vodi z nekaj tekočega čistila za posodo. V beli ventil ne vstavljajte predmetov, saj ga lahko s tem poškodujete.

Korak 2A: Ročno čiščenje

Potrebščine:

- Blago tekoče čistilo za posodo
- Pitna voda
- Mehka in čista ščetka
- Suha kuhinjska krpa ali odcejalnik
- Čisto pomivalno korito ali skleda

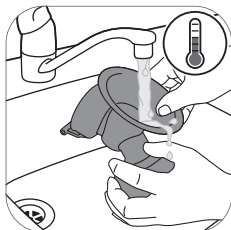

1. Vse dele izperite z mlačno tekočo vodo.



2. Vse dele 5 minut namakajte v topli vodi z nekaj blagega tekočega čistila za posodo.

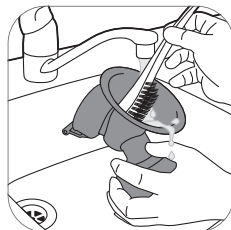

3. Vse dele očistite s ščetko za čiščenje.

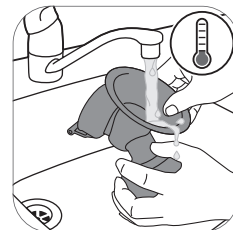

4. Vse dele temeljito izperite s tekočo pitno vodo.



5. Vse dele položite na kuhinjsko krpo ali odcejalnik in jih pustite, da se posušijo na zraku.

Korak 2B: Čiščenje v pomivalnem stroju

Potrebščine:

- Blago tekoče čistilo za posodo ali tableta za posodo
- Pitna voda

i Opomba: Prehranska barvila lahko dele razbarvajo.



1. Vse dele položite v zgornji predal pomivalnega stroja.



2. V stroj vstavite tekoče čistilo ali tabletko za posodo in zaženite standardni program.



3. Vse dele položite na kuhinjsko krpo ali odcejalnik in jih pustite, da se posušijo na zraku.

Korak 3: Razkuževanje

Potrebščine:

- Kuhinjski lonec
- Pitna voda

⚠ Pozor: Med razkuževanjem z vrelo vodo poskrbite, da se steklenička ali drugi deli ne bodo dotikali strani posode. To lahko namreč povzroči nepopravljivo deformacijo izdelka ali škodo, za katero Philips ne odgovarja.



1. Vse dele postavite v kuhinjski lonec in nalijte toliko vode, da jih prekrijete. Voda naj vre 5 minut. Pazite, da se deli črpalke ne dotikajo strani lonca.



2. Pustite, da se voda ohladi.



3. Vse dele previdno odstranite iz vode. Delo položite na čisto površino/kuhinjsko krpo ali odcejalnik in jih pustite, da se posušijo na zraku.



4. Ko se deli osušijo, jih shranite v čisto, suho in pokrito posodo.

Uporaba prsne črpalke

Velikost blazinice

Enojna/dvojna električna prsna črpalčka Philips Avent Premium ima mehko aktivno blazinico, ki nežno spodbuja bradavico, da sproži pretok mleka. Blazinica je izdelana iz upogljivega silikona, ki se prilagodi do 99,98 % žensk in ustreza velikostim bradavice do 30 mm.

Polnjenje prsne črpalke

Baterijo povsem napolnite pred prvo uporabo prsne črpalke in kadar je skoraj prazna. Baterija se povsem napolni po približno 4 urah.

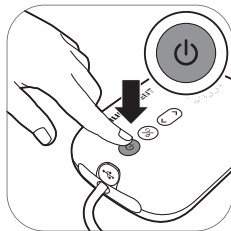

1. Aparat izklopite.

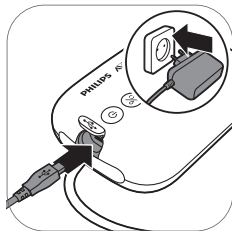

2. Napajalnik priključite na stensko vtičnico, mali vtič na drugem koncu pa vstavite v motorno enoto.

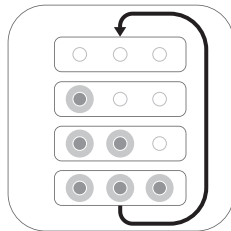

3. Baterija se polni.

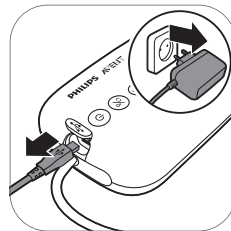

4. Ko je baterija povsem polna, napajalnik izvlecite iz električne vtičnice in mali vtič iz motorne enote.

Opis indikatorskih lučk baterije



Vse lučke svetijo neprekinjeno. Baterija je povsem napolnjena.



Prva lučka sveti neprekinjeno. Baterija je dovolj napolnjena za eno črpanje.*

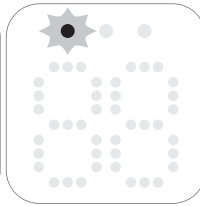

Prva lučka počasi utripa. Baterija je skoraj prazna, potrebno je polnjenje.

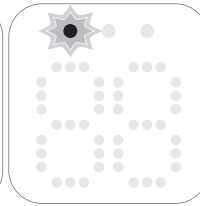

Prva lučka hitro utripa. Baterija je skoraj povsem prazna, aparat bo kmalu nehal delovati.

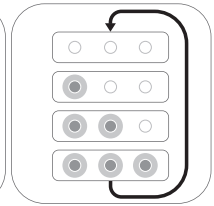

Lučke zasvetijo druga za drugo in se vse skupaj ugasnejo. Baterija se polni.

*Eno črpanje pomeni 20 minut (dvojna električna prsna črpalčka) ali 30 minut (enojna električna prsna črpalčka).

Sestavljanje prsne črpalke

Vse dele prsne črpalke, ki pridejo v stik z mlekom, morate očistiti in razkužiti.

⚠ Opozorilo: Če dele prsne črpalke razkužujete z vrelo vodo, bodite previdni, saj so lahko zelo vroči. Prsno črpalčko začnite sestavljati šele, ko se vsi razkuženi deli ohladijo, da preprečite opekline.

⚠ Opozorilo: Pred dotikanjem delov prsne črpalke in prsi si z milom in vodo temeljito umijte roke, da ne bi prišlo do okužbe. Ne dotikajte se notranjih strani posod ali pokrovčkov.

Pred uporabo preverite, ali so deli kompleta prsne črpalke morda obrabljeni ali poškodovani, in jih po potrebi zamenjajte.

i Opomba: Zelo pomembno je, da pravilno namestite blazinico, silikonsko membrano in silikonsko cevko, saj lahko samo tako prsna črpalčka ustvari ustrezen vakuum.



1. Z milom in vodo si temeljito umijte roke.



2. Beli ventil potisnite čim dlje v notranjost ohišja črpalke.



3. Ohišje črpalke privijte na stekleničko.



4. Blazinico namestite na ohišje črpalke in preverite, ali rob prekriva ohišje črpalke.

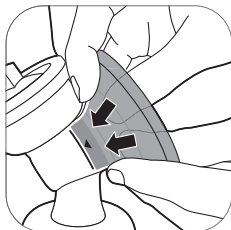

4A Potisnite notranji del blazinice v lijaku na črto (kot kaže puščica).



5. Silikonsko membrano vstavite v ohišje črpalke.



5A S palcema pritisnite nanjo, da se popolnoma zatesni okoli roba.



6. Silikonsko cevko in pokrovček pritrdite na silikonsko membrano. Pokrovček potisnite navzdol, da ostane na mestu.

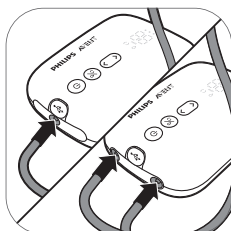

7. Cevko ali cevke pritrdite na motorno enoto.

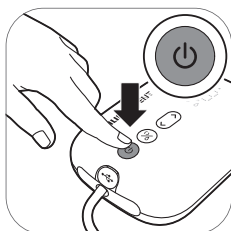

8A. Ko je prsna črpalka napolnjena, jo lahko uporabljate brezžično. Pritisnite in držite gumb za vklop/izklop, dokler se aparat ne vklopi.

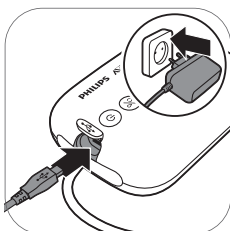

8B. Prsno črpalko lahko uporabljate tudi, ko je priključena na električno omrežje. Če je baterija skoraj prazna, napajalnik priključite na električno vtičnico, mali vtič na drugem koncu pa vstavite v motorno enoto.



9. Prsna črpalka je zdaj pripravljena za uporabo.



i Opomba: Na blazinico lahko namestite pokrov, da bo prsna črpalka čista, ko se pripravljate na črpanje.

Opis motorne enote

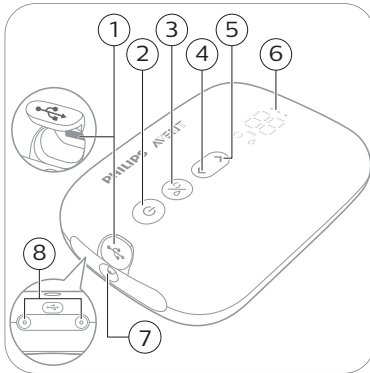

- 1 Napajalni vhod USB
- 2 Gumb za vklop/izklop s funkcijo začasne zaustavitve/zagona
- 3 Gumb za izbiro načina
- 4 Gumb za nižjo stopnjo
- 5 Gumb za višjo stopnjo
- 6 Zaslona LED
- 7 Prikluček za cevko za enojno prsno črpalčko
- 8 Priklučki za cevke za dvojno prsno črpalčko

Opis zaslona LED

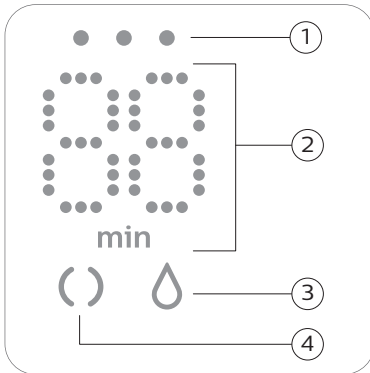



- 1 Indikatorske lučke baterije
- 2 Kazalnik časovnika (minute) in sesalne stopnje
- 3 Ikona za črpanje
- 4 Ikona za stimulacijo

Razlaga načinov

Prsna črpalčka ima dva načina. Spodaj sta razložena oba načina.

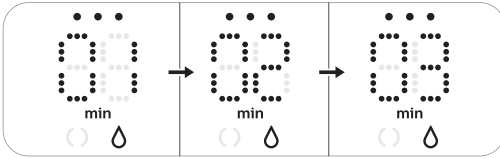
Ikone za način	Način	Razlaga	Št. stopenj sesanja
	Način stimulacije 	Način za stimulacijo prsi, ki spodbudi pretok mleka.	8 stopenj sesanja
	Način črpanja 	Način za učinkovito črpanje mleka po začetku pretoka. Po 90 sekundah stimulacije naprava samodejno preklopi v način črpanja.	16 stopenj sesanja

	Številka na zaslonu prikazuje trajanje v minutah.
	Ko spremenite stopnjo sesanja, se na zaslonu za nekaj sekund prikaže izbrana stopnja sesanja, nato pa spet trajanje.

Navodila za črpanje

⚠ Opozorilo: Preden ohišje črpalke snamete z dojke, črpalko vedno izklopite, da se sprostí vakuum.

⚠ Opozorilo: Če vam ne uspe načrpati nič mleka, neprekinjeno ne črpajte dlje kot pet minut. S črpanjem poskusite spet pozneje v istem dnevu.

⚠ Opozorilo: Če črpanje postane zelo neprijetno ali boleče, prenehajte uporabljati črpalko in se posvetujte z zdravstvenim delavcem.

ⓘ Opomba: Če redno načrplate več kot 125 ml mleka naenkrat, lahko kupite in uporabite 260 ml stekleničko Philips Avent Natural, da ne boste načrпали preveč mleka in ga polivali.

ⓘ Opomba: Če je prsna črpalka dovolj napolnjena, jo lahko uporabljate brezžično, lahko pa jo uporabljate tudi, ko je priključena na električno omrežje.



1. Roke si temeljito umijte z milom in vodo ter poskrbite, da so dojke čiste.



2. Komplet prsne črpalke namestite na dojko. Pazite, da je bradavica na sredini.

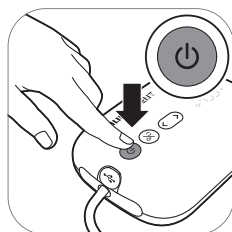

3. Pritisnite in držite gumb za vklop/izklop, dokler se aparat ne vklopi. Indikatorske lučke začnejo svetiti, kar označuje, da je naprava v načinu stimulacije.



4. Prsna črpalka začne delovati v načinu stimulacije in postopoma povečuje moč do zadnje uporabljene stopnje stimulacijskega sesanja (oziroma do stopnje 5 ob prvi uporabi).



5. Zaslón prikazuje trajanje.

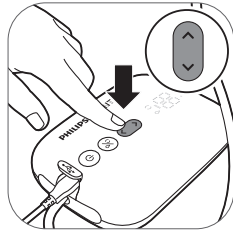

6. Z gumboma za višjo oziroma nižjo stopnjo lahko sesanje nastavite po lastnih željah.



7. Po 90 sekundah prsna črpalka neopazno preklopi v način črpanja in postopoma povečuje moč do zadnje uporabljene stopnje črpanja (oziroma do stopnje 11 ob prvi uporabi).

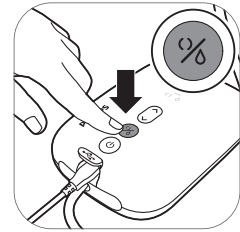

8. Če mleko priteče prej ali če želite preklopiti iz načina črpanja v način stimulacije, lahko med načinoma preklapljate z gumbom za izbiro načina.

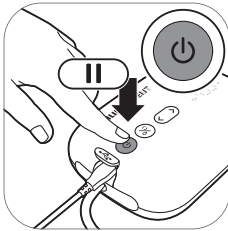

9. Za začasno zaustavitev delovanja kratko pritisnite gumb za vklop/izklop. Za nadaljevanje znova kratko pritisnite gumb za vklop/izklop.

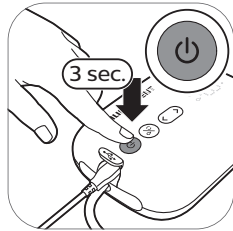

10. Za izklop pritisnite in pridržite gumb za vklop/izklop.

ⓘ Nasvet: Za optimalno črpanje izberite najvišjo nastavev, pri kateri se še ne počutite nelagodno. Ta nastavev se lahko ob vsakem črpanju razlikuje.

ⓘ Nasvet: Dvojno prsno črpalko lahko uporabite kot enojno, če na motorno enoto namestite samo eno cevko.

Po uporabi



1. Odvijte stekleničko.

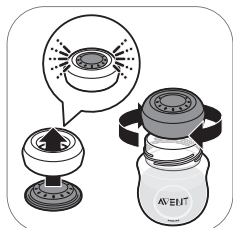

2A. Če želite shraniti mleko: stekleničko zaprite s tesnilnim pokrovom in navojnim obročem.

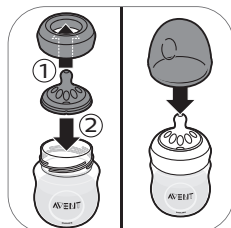

2B. Če želite stekleničko pripraviti za hranjenje dojenčka: v navojni obroč vstavite cucelj in tako sestavljen obroč privijte na stekleničko. Cucelj zatesnite s pokrovčkom (glejte 'Sestavljanje stekleničke') za stekleničko.

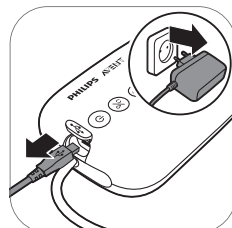

3. Napajalnik izključite iz stenske vtičnice in iz motorne enote.



4. S kompleta prsne črpalke odstranite silikonsko cevko s pokrovčkom.

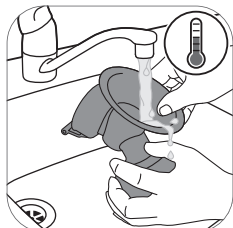

5. Razstavite in očistite vse dele, ki so bili v stiku z materinim mlekom (glejte 'Čiščenje in razkuževanje').

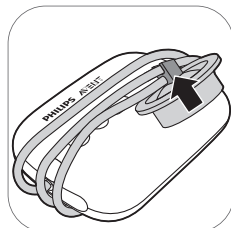

6. Za lažje shranjevanje ovijte silikonsko cevko okoli motorne enote in pritrdite pokrovček na cevko.

⚠ Opozorilo: Načrpano mleko takoj shranite v hladilnik ali zamrzovalnik, pred hranjenjem dojenčka pa lahko največ 4 ure stoji na temperaturi od 16 do 29 °C.

i Več informacij o prsni črpalci in nasvete za črpanje mleka lahko poiščete na spletnem mestu www.philips.com/avent.

Shranjevanje materinega mleka

Spodaj so smernice za shranjevanje materinega mleka:

Mesto shranjevanja	Temperatura	Najdaljše trajanje shranjevanja
Soba	16–29 °C	4 ure
Hladilnik	4 °C	4 dni
Zamrzovalnik	manj kot –4 °C	6–12 mesecev

⚠ Opozorilo: Odtajanega materinega mleka ne zamrzujte znova, saj se tako poslabša kakovost mleka.

⚠ Opozorilo: Zamrznjenemu materinemu mleku ne dodajajte svežega, saj se lahko tako poslabša kakovost mleka oziroma lahko pride do nenamerne odtajanja zamrznjenega mleka.

Hranjenje otroka z materinim mlekom iz stekleničke

Opozorilo: Za varnost in zdravje vašega otroka



- Stekleničko je treba vedno uporabljati pod nadzorom odraslih.
- Cuclej za hranjenje ne uporabljajte namesto dude, da ne pride do zadušitve.
- Neprekinjeno in dolgotrajno sesanje tekočin povzroči zobno gnilobo.
- Pred hranjenjem vedno preverite temperaturo hrane.
- Vse sestavne dele, ki niso v uporabi, hranite zunaj dosega otrok.
- Pokrovček za stekleničko hranite zunaj dosega otrok, da preprečite zadušitev.
- Ne dovolite otrokom, da se igrajo z majhnimi deli ali med hojo/tekanjem uporabljajo stekleničke.
- Pred uporabo preglejte vse dele in cuclej za hranjenje povlecite v vse smeri. Vse dele zavrzite ob prvih znakih poškodb ali obrabljenosti.
- Preostalo materino mleko po hranjenju vedno zavrzite.

Opozorilo: Preprečevanje poškodb stekleničke



- Izdelka ne postavljajte v segreto pečico, saj se plastika lahko stopi.
- Z razkuževanjem pri visoki temperaturi lahko spremenite lastnosti plastičnih materialov. To lahko vpliva na prileganje pokrovčka za stekleničko.
- Cucleja za hranjenje ne puščajte na neposredni sončni svetlobi, toploti ali v razkužilu dlje, kot je priporočeno, saj lahko poškodujete izdelek.

Pred uporabo stekleničke

- Stekleničko in cuclej za hranjenje pred vsako uporabo preglejte in cuclej povlecite v vse smeri, da ne pride do zadušitve. Zavrzite jo ob prvih znakih poškodb ali obrabljenosti.
- Pred prvo uporabo in po vsaki uporabi stekleničko očistite in razkužite.

Sestavljanje stekleničke



1. Cucelj boste lažje sestavili, če ga s strani na stran pomikate navzgor, namesto da ga povlečete naravnost navzgor.

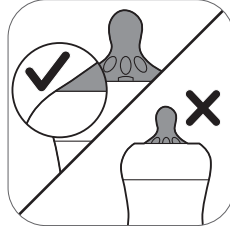

2. Cucelj povlecite tako daleč, da je njegov spodnji del poravnán z navojnim obročem.



3. Pokrovček mora biti navpično nameščen na stekleničko, da je cucelj obrnjen navzgor.

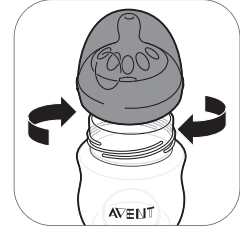

4. Navojni obroč skupaj s cuceljem in pokrovčkom privijte na stekleničko.



5. Pokrovček odstranite tako, da nanj položite roko, palec pa v jamico pokrovčka.

Segrevanje materinega mleka

Če uporabite zamrznjeno materino mleko, se mora popolnoma odmrzniti, preden ga segrejete.

i Opomba: Če želite dojenčka nahraniti takoj, lahko mleko odmrznete v posodi vroče vode.

Stekleničko z materinim mlekom iz hladilnika ali zamrzovalnika segrejte v posodi vroče vode ali grelniku stekleničk. S stekleničke odvijte navojni obroč in tesnilni pokrov.

Segreto materino mleko vedno premešajte ali stresite, da se toplota enakomerno porazdeli, pred serviranjem pa preverite temperaturo.

⚠ Opozorilo: Za pogrevanje materinega mleka ne priporočamo uporabe mikrovalovne pečice. Mikrovalovi lahko spremenijo kakovost materinega mleka in uničijo nekatere dragocene hranilne snovi ter lahko na določenih delih ustvarijo visoko temperaturo. Če materino mleko segrevate v mikrovalovni pečici, vanjo postavite samo posodo brez navojnega obroča, cuclja in pokrovčka. Segreto materino mleko vedno premešajte, da se toplota enakomerno porazdeli, pred serviranjem pa preverite temperaturo.

Izbira pravega cuclja za dojenčka

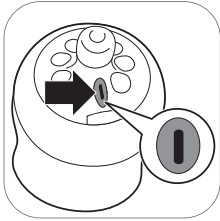

Na voljo je več cucljev Philips Avent Natural z različnimi pretoki. Prsni črpalki je priložen cucelj številka 1 (0m+). Ta je idealen za novorojenčke in dojene otroke vseh starosti.

Če se otrok pogosto duši, če mu mleko med hranjenjem kaplja iz ust ali če se težko navaja na hitrost pitja, uporabite cucelj s počasnejšim pretokom. Če otrok med hranjenjem zaspi, se vznemiri ali če hranjenje traja zelo dolgo, uporabite cucelj s hitrejšim pretokom.

Cucli Philips Avent Natural so na strani različno označeni s številko, ki kaže raven pretoka. Za več informacij obiščite spletno stran www.philips.com/avent.

Shranjevanje stekleničk

- Vse dele shranjujte v čisti, suhi in pokriti posodi.
- Cuclja ne puščajte na neposredni sončni svetlobi, toploti ali v razkužilu (sterilizacijski raztopini) dlje, kot je priporočeno, saj lahko s tem pospešite obrabo delov.
- Iz higienskih razlogov priporočamo, da cuclje zamenjate po 3 mesecih.

Združljivost

Enojna/dvojna električna prsna črpalka Philips Avent Premium je združljiva z vsemi otroškimi stekleničkami Philips Avent Natural in s posodicami za shranjevanje Philips Avent s prilagojevalnikom. Odsvetujemo uporabo stekleničk Philips Avent Natural Glass skupaj s prsno črpalko.

Naročanje dodatne opreme

Dodatno opremo ali rezervne dele lahko kupite na www.philips.com/parts-and-accessories ali pri Philipsovem prodajalcu. Lahko se tudi obrnete na Philipsov center za pomoč uporabnikom v svoji državi.

Pri naročanju nadomestnih cucljev pazite, da za svojega dojenčka (glejte 'Izbira pravega cuclja za dojenčka') izberete cucelj s pravim pretokom ter da cucljev in delov stekleničke Philips Avent proti koliki ne pomešate z deli stekleničke Philips Avent Natural. Ti se ne prilegajo in puščajo oziroma povzročajo druge težave.

Recikliranje



- Ta simbol pomeni, da izdelka ne smete zavreči skupaj z običajnimi gospodinjskimi odpadki (2012/19/EU).



- Ta simbol pomeni, da je v izdelek vgrajena akumulatorska baterija, ki je ni dovoljeno odlagati skupaj z običajnimi gospodinjskimi odpadki (2006/66/ES). Izdelek odnesite na uradno zbirno mesto ali Philipsov servisni center, kjer bodo strokovnjaki odstranili akumulatorsko baterijo.
- Upoštevajte državne predpise za ločeno zbiranje električnih in elektronskih izdelkov ter akumulatorskih baterij. S pravilnim odlaganjem boste pomagali preprečiti negativne vplive na okolje in zdravje ljudi.

Navodila za odstranjevanje baterij

- Ko ravirate z baterijami, pazite, da bodo vaše roke, izdelek in baterije suhi.
- Izdelkov in baterij ne spreminjajte, prebadajte ali poškodujte ter baterij ne razstavljajte, ne polnite čezmerno in ne polnite obratno ter ne povzročajte kratkega stika, da se ne bi preglele ali začele sproščati strupenih ali nevarnih snovi.
- Pazite, da priključne sponke baterij ne pridejo v stik s kovinskimi predmeti (npr. kovanci, sponkami za lase, prstani), da ne pride do nenamernega kratkega stika. Baterij ne zavijajte v aluminijasto folijo. Priključne sponke baterij prelepite ali baterije položite v plastično vrečko, preden jih zavržete.
- Če so baterije poškodovane ali puščajo, pazite, da ne pridejo v stik z očmi ali kožo. Če se to zgodi, prizadeto mesto nemudoma izperite z veliko vode in poiščite zdravniško pomoč.

i Opomba: Akumulatorsko baterijo odstranite samo takrat, ko boste izdelek zavrgli. Pred odstranjevanjem baterije se prepričajte, da je izdelek izključen iz električne vtičnice in je baterija popolnoma prazna.

i Opomba: Pri rokovanju z orodjem ob odpiranju izdelka in odlaganju akumulatorske baterije upoštevajte vse potrebne varnostne ukrepe.



1. Z dna motorne enote odstranite gumijasti nogi.

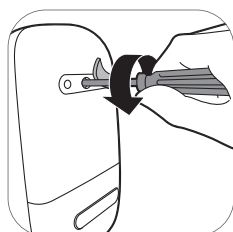

2. Vijak odvijte z izvijačem torx.

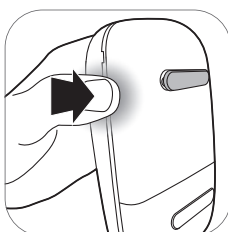

3. Motorno enoto odprite s pritiskom na obe strani aparata.

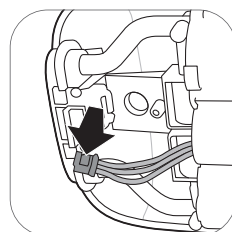

4. S plošče s tiskanim vezjem odklopite priključke.

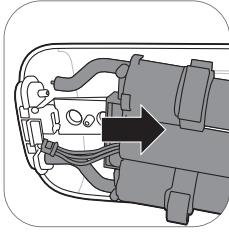

5. Z motorne enote odstranite okvir.

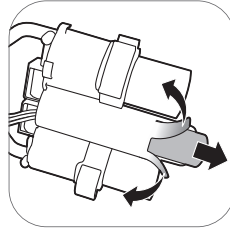

6. Odrežite ali prepognite robova plastičnega okvirja baterije. Baterijo odstranite iz plastičnega okvirja baterije.

i Opomba:
Akumulatorsko baterijo odnesite na lokalno zbirno mesto za ločeno zbiranje odpadkov. Druge dele lahko zavržete na kraju za zbiranje električne opreme.

Jamstvo in podpora

Če potrebujete informacije ali podporo, obiščite www.philips.com/support ali preberite mednarodni garancijski list.

Odpravljanje težav

V tem poglavju je povzetek najpogostejših težav, ki se lahko pojavijo pri uporabi aparata. Če težave ne morete odpraviti s spodnjimi nasveti, na strani www.philips.com/support poiščite seznam pogostih vprašanj ali se obrnite na center za pomoč uporabnikom v svoji državi.

Težava	Rešitev
Uporaba prsne črpalke je boleča.	<ul style="list-style-type: none"> - Izberite stopnjo sesanja, ki vam ustreza. - Preverite, ali je silikonska membrana nepoškodovana (nima manjših razpok, luknjic itd.). - Bradavica mora biti na sredini blazinice. - Če se bolečina ne ustavi, nehajte uporabljati prsno črpalčko in se posvetujte z zdravnikom.
Prsna črpalčka se ne vklopi, ko je priključena na električno omrežje.	<ul style="list-style-type: none"> - Uporabljajte samo priloženi adapter. - Preverite, ali je napajalnik pravilno vstavljen v električno vtičnico in ali je mali vtič pravilno vstavljen v motorno enoto. - Napajalnik priključite na drugo vtičnico. Nato pritisnite in pridržite gumb za vklop/izklop ter tako preverite, ali je prsna črpalčka mogoče vklopiti. - Če težave ne morete odpraviti, se obrnite na center za pomoč uporabnikom na www.philips.com/support.

Težava	Rešitev
Prsna črpalka se ne vklopi (indikatorske lučke ne svetijo).	<ul style="list-style-type: none"> - Poskrbite, da bo baterija napolnjena (glejte 'Polnjenje prsne črpalke'), ali pa prsno črpalko priključite na električno omrežje.
Prsna črpalka se ne polni.	<ul style="list-style-type: none"> - Uporabljajte samo priloženi adapter. - Preverite, ali je napajalnik pravilno vstavljen v električno vtičnico in ali je mali vtič pravilno vstavljen v motorno enoto. - Prsna črpalka je premrzla ali prevroča za polnjenje. Počakajte, da se prsna črpalka 30 minut prilagaja na sobno temperaturo. - Če težave ne morete odpraviti, se obrnite na center za pomoč uporabnikom na www.philips.com/support.
Prsna črpalka se polni zelo dolgo.	<ul style="list-style-type: none"> - Uporabljajte samo priloženi adapter. - Preverite, ali je napajalnik pravilno vstavljen v električno vtičnico in ali je mali vtič pravilno vstavljen v motorno enoto. - Prsna črpalka je premrzla ali prevroča. Priporočamo, da prsno črpalko polnite pri sobni temperaturi. - Če težave ne morete odpraviti, se obrnite na center za pomoč uporabnikom na www.philips.com/support.
Ne čutim sesanja/stopnja sesanja je prenizka.	<ul style="list-style-type: none"> - Preskusite višjo stopnjo sesanja, če je na voljo. - Preverite, ali je silikonska membrana pravilno (glejte 'Sestavljanje prsne črpalke') sestavljena. - Preverite, ali je beli ventil nepoškodovan in pravilno (glejte 'Sestavljanje prsne črpalke') sestavljen. - Preverite, ali so drugi deli prsne črpalke nepoškodovani in pravilno (glejte 'Sestavljanje prsne črpalke') sestavljeni. - Preverite, ali je črpalka pravilno nameščena na dojko, da se med črpalko in dojko ustvari vakuum. - Če še vedno ne čutite črpanja, se obrnite na center za pomoč uporabnikom na www.philips.com/support.
Sesanje prsne črpalke je premočno.	<ul style="list-style-type: none"> - Preskusite nižjo stopnjo sesanja, če je na voljo. Pri prvem črpanju začnite s privzeto stopnjo sesanja (stopnja 5 v načinu stimulacije oziroma stopnja 11 v načinu črpanja) in jo po potrebi povišajte/znižajte. Lahko se zgodi, da vam bo ob vsakem črpanju ustrezala drugačna stopnja. - Uporabljajte samo dele prsne črpalke, ki so bili priloženi tej črpalci. - Preverite, ali je silikonska membrana nepoškodovana (nima manjših razpok, luknjic itd.). - Če težave ne morete odpraviti, se obrnite na center za pomoč uporabnikom na www.philips.com/support.
S prsno črpalko načrпам malo ali nič mleka.	<ul style="list-style-type: none"> - Če ne čutite sesanja, preberite poglavje »Ne čutim sesanja/stopnja sesanja je prenizka« v razdelku »Odpravljanje težav«. - Če prvič uporabljate prsno črpalko Philips Avent, boste morda potrebovali nekaj prakse, preden vam bo uspelo načrpati mleko. Več nasvetov za črpanje lahko najdete na spletnem mestu Philips Avent www.philips.com/avent.

Težava	Rešitev
Ko vklopim prsno črpalko po obdobju shranjevanja, ne začne takoj delovati.	<ul style="list-style-type: none"> - Poskrbite, da bo baterija povsem napolnjena (glejte 'Polnjenje prsne črpalke'), ali pa prsno črpalko priključite na električno omrežje. - Morda ste prsno črpalko shranili pri temperaturi, nižji od najnižje temperature za shranjevanje ali višji od najvišje temperature za shranjevanje. Počakajte 30 minut pri sobni temperaturi 20 °C, da se temperatura prsne črpalke prilagodi na razpon, primeren za delovanje (od 5 °C do 40 °C).
Na zaslonu se prikaže »Er« in aparat se samodejno izklopi.	<ul style="list-style-type: none"> - Če prsno črpalko uporabljate na baterijo, počakajte 30 minut, da se ohladi, in jo potem spet poskusite vklopiti. - Če prsno črpalko uporabljate z napajalnikom, ki je priključen na električno vtičnico, preverite, ali uporabljate napajalnik, ki je bil priložen aparatu. - Če težave ne morete odpraviti, se obrnite na center za pomoč uporabnikom na www.philips.com/support.

Dodatne informacije

V nadaljevanju so opisane pogoste težave v zvezi z dojenjem. Če se vam pojavi kateri od teh simptomov, se posvetujte s svetovalcem za dojenje ali zdravstvenim delavcem.

Pogoste težave, povezane z dojenjem	Opis
Občutek bolečine	Občutek bolečine v dojki ali bradavici oziroma bolečina kot odziv na sesanje pri neprijetni stopnji.
Boleče bradavice	Vztrajna bolečina v bradavicah na začetku črpanja ali bolečina, ki traja skozi celotno črpanje, ali bolečina med posameznimi črpanji.
Prevelika napetost	Otekanje dojk Dojka je na otip trda, grudičasta in občutljiva. Pojavi se lahko eritem (pordelost) dojke in vročina. Običajno se pojavi med prvimi dnevi laktacije.
Modrica, strdek	Rdečkasto-vijoličasto razbarvanje, ki na pritisk ne zbledi. Ko modrica blede, lahko postaja zelena in rjava.
Poškodovano tkivo na bradavici (poškodba bradavice)	<ul style="list-style-type: none"> - Razpoke ali počene bradavice. - Koža se lušči z bradavice. Običajno se pojavi v kombinaciji z razpokanimi bradavicami in/ali mehurji. - Raztrganina na bradavici. - Mehurji. Videti so kot majhni mehurčki na površini kože. - Krvavitev. Razpokane ali raztrgane bradavice lahko privedejo do krvavenja iz poškodovanega predela.
Zamašeni mlečni vodi	Rdeča, občutljiva bula na dojki. Pojavi se lahko eritem (pordelost) dojk. Če tega ne zdravimo, lahko povzroči mastitis (vnetje dojke) in povišano telesno temperaturo.

Pogoji shranjevanja

Prsne črpalke ne izpostavljajte neposredni sončni svetlobi, ker lahko pride v primeru daljše izpostavljenosti do razbarvanja. Prsno črpalčko in dodatno opremo hranite na varnem, čistem in suhem mestu.

Če črpalčko hranite v zelo toplem ali hladnem okolju, jo pred uporabo 30 minut pustite v okolju s temperaturo 20 °C, da doseže primerno temperaturo za uporabo (od 5 do 40 °C).

Pred shranjevanjem prsne črpalke za dlje časa povsem napolnite baterijo.

Elektromagnetna polja (EMF)

Ta Philipsova naprava ustreza vsem upoštevni standardom in predpisom glede izpostavljenosti elektromagnetnim poljem.











Tehnični podatki













	Enojna prsna črpalka	Dvojna prsna črpalka
Sesalna stopnja	Stimulacija: od -60 do -200 mbar (od -45 do -150 mmHg) Črpanje: od -60 do -360 mbar (od -45 do -270 mmHg) Prilagodljivo v korakih po 20 mbar Vakuum s prekinitvami	
Hitrost cikla	53-120 ciklov/min	53-120 ciklov/min
Nazivna vhodna moč motorne enote	5 V/1,1 A (enosmerni tok)	5 V/1,8 A (enosmerni tok)
Nazivna vhodna moč napajalnika	Zunanji napajalnik: 100-240 V (enosmerni tok) / 50/60 Hz	
Nazivna izhodna moč napajalnika	5 V/1,1 A (enosmerni tok)	5 V/1,8 A (enosmerni tok)
Tipska oznaka napajalnika	S009AHZ050yyyy Črke »yyyy« predstavljajo izhodni tok od 0100 (1000 mA) do 0180 (1800 mA), stopnje v korakih po 100 mA. Črka »z« označuje vrsto vtiča, ki je lahko: U, V, B, S, C, A, D, K, T, I, E, F.	
Baterija	Akumulatorska baterija: 3,6 V 2600 mAh (nezamenljiva)	
Pogoji uporabe	Temperatura: od 5 do 35 °C Relativna vlažnost: od 15 do 90 % (brez kondenziranja)	
Pogoji shranjevanja in prenašanja	Temperatura: od -20 do 45 °C Relativna vlažnost: do 90 % (brez kondenziranja)	
Tlak pri delovanju	700-1060 hPa (< 3000 m nadmorske višine)	
Neto teža	230 g	310 g
Zunanje mere	Motorna enota: 145 x 95 x 45 mm (D x Š x V)	
Klasifikacija naprave	IEC 60335-1: Sistem: Razred II, motorna enota: Razred III, izdelava	

	Enojna prsna črpalka	Dvojna prsna črpalka
Materiali	Antibakterijske snovi, silikon (motorna enota) Polipropilen, silikon (drugi deli)	
Življenjska doba	500 ur	
Način delovanja	Neprekinjeno delovanje	Uporaba z vmesnimi prekinitvami 55 min delovanja, 180 min nedelovanja pri 22 °C (obratovalni cikel 23 %) 20 min delovanja, 90 min nedelovanja pri 40 °C (obratovalni cikel 18 %)
Zaščita pred vdorom	IP22 (motorna enota), IP20 (napajalnik)	

Razlaga simbolov

Opozorilni znaki in simboli so bistveni za zagotovitev varne in pravilne uporabe te naprave ter za zaščito vas in drugih pred poškodbami. V nadaljevanju boste našli pomen opozorilnih znakov in simbolov na nalepki in v uporabniškem priročniku.

Simbol	Razlaga
	Pomeni, da upoštevajte navodila za uporabo.
	Označuje pomembne informacije, kot so opozorila in previdnostni ukrepi.
	Prikazuje nasvete za uporabo, dodatne informacije ali opombo.
	Pomeni proizvajalca. Izdelano za: Philips Consumer Lifestyle BV, Tussendiepen 4, 9206 AD Drachten – Nizozemska
	Pomeni datum proizvodnje.
	Pomeni, da je del aparata, ki pride v telesni stik z uporabnikom (imenovan tudi uporabljeni del), vrste BF (Body Floating), v skladu s standardom IEC 60601-1. Uporabljeni del je del kompleta prsne črpalke.
	Pomeni »opremo razreda II«. Napajalnik je dvojno izoliran (razred II).
	Prikazuje proizvajalčevo kataloško številko prsne črpalke.
	Pomeni številko serije prsne črpalke.
	Pomeni »enosmerni tok«.

Simbol	Razlaga
	Pomeni »izmenični tok«.
	Pomeni, da je proizvajalec izvedel vse potrebne ukrepe za zagotavljanje skladnosti aparata z veljavno zakonodajo o varnosti za distribucijo v Evropski skupnosti.
	Pomeni ločeno zbiranje električne in elektronske opreme skladno z direktivo EU. Odpadnih električnih izdelkov ne odlagajte z običajnimi gospodinjstvi odpadki. Za več informacij glejte poglavje »Recikliranje«.
	Pomeni, da je v izdelek vgrajena akumulatorska baterija, ki ji ni dovoljeno odlagati skupaj z običajnimi gospodinjstvi odpadki (2006/66/ES). Za več informacij glejte poglavje »Recikliranje«.
IP22	Pomeni zaščito pred vdorom tujkov in pred škodljivimi posledicami vdora vode.
	Prikazuje proizvajalčevo serijsko številko prsne črpalke.
	Pomeni USB.
	Prikazuje zgornjo mejo relativne vlažnosti, ki ji je naprava lahko izpostavljena brez tveganja: do 90 %.
	Prikazuje omejitve temperature pri shranjevanju in prenašanju, ki jim je naprava lahko brez tveganja izpostavljena: od -20 °C do 45 °C.
	Pomeni Forest Stewardship Council (FSC – Svet za nadzor gozdov). Blagovne znamke FSC potrošnikom omogočajo izbiro izdelkov, ki podpirajo ohranjanje gozdov, ponujajo družbene koristi in omogočajo trgu, da zagotovi spodbude za boljše upravljanje gozdov.
	Označuje, da je predmet mogoče reciklirati – ne pomeni, da je predmet že bil recikliran ali da ga bodo sprejeli v vseh zbirnih sistemih za recikliranje.
	Pomeni, da je embalažo treba reciklirati in da je bila taksa za recikliranje plačana organizacijam za recikliranje, ki delujejo v okviru Zelene pike.
	Pomeni dvoletno mednarodno garancijo družbe Philips.
	Označuje, da za priključitev prsne črpalke potrebujete poseben napajalnik.

Obsah

Úvod _____	129
Opis zariadenia _____	130
Určené použitie _____	130
Dôležité bezpečnostné informácie _____	130
Pred prvým použitím _____	134
Čistenie a dezinfekcia _____	134
Používanie odsávačky mlieka _____	138
Krímenie materským mliekom z fľaše _____	144
Kompatibilita _____	146
Objednávanie príslušenstva _____	146
Recyklácia _____	147
Pokyny na vybratie batérie _____	147
Záruka a podpora _____	148
Riešenie problémov _____	148
Doplňujúce informácie _____	150
Podmienky pre uskladnenie _____	151
Elektromagnetické polia (EMF) _____	151
Technické informácie _____	151
Vysvetlenie symbolov _____	152

Úvod

Gratulujeme vám k nákupu a vítame vás medzi zákazníkmi používajúcimi výrobky Philips Avent! Ak chcete využívať všetky výhody zákazníckej podpory výrobkov Philips Avent, zaregistrujte svoju odsávačku mlieka na stránke www.philips.com/welcome.

Samostatná/dvojitá elektrická odsávačka mlieka Philips Avent Premium je inšpirovaná deťmi a ich prirodzeným pohybom pri satí. Mäkký silikónový vankúšik jemnou masážou stimuluje bradavku a pomáha vám pohodlne a účinne sa zbaviť mlieka. Kombinácia satia a stimulácie bradavky spúšťa rýchle prúdenie mlieka. Dizajn, ktorý nevyžaduje nakláňanie dopredu, vám umožňuje pri odsávaní sedieť v pohodlnej vzpriamenej polohe.

Lekári a odborníci zo svetovej zdravotníckej organizácie (WHO) materské mlieko odporúčajú ako primárny zdroj výživy pre deti v prvom roku života (po šiestich mesiacoch života dieťaťa doplnené pevnou stravou). Je to preto, že vaše materské mlieko je špeciálne prispôbené potrebám vášho bábätka a pomáha ho chrániť pred infekciami a alergiami. Ak chcete dojčiť dlhšie, mlieko môžete odsáť a uložiť a vaše bábätko môže získať všetky jeho výhody aj v prípade, že práve nie ste nablízku a nemôžete ho nakrmiť sama. Odsávačka je kompaktná, tichá a diskrétna sa používa, preto si ju môžete vziať kamkoľvek, odsávať mlieko, keď vám to vyhovuje, a zachovať si tvorbu mlieka.

Ak nemáte problémy s dojčením, odporúča sa (ak váš odborník v oblasti starostlivosti o zdravie neodporučí inak) počkať, kým sa neustáli vaša tvorba mlieka a harmonogram dojčenia (väčšinou minimálne 2 až 4 týždne po pôrode), a až potom začať s odsávaním.

Opis zariadenia

i Poznámka: Ďalej uvedené čísla zodpovedajú číslam na obrázku na prednej rozkladacej strane tejto používateľskej príručky.

i Poznámka: S dvojitou odsávačkou sa dodávajú dve položky zobrazené na obrázkoch B a C.

Opis výrobku (obr. A)

A1 Pohonná jednotka
A2 Súprava odsávačky
A3 Flaša

A4 Adaptér
A5 Dvojité odsávačka

Súprava odsávačky (obr. B)

B1 Silikónová hadička a viečko
B2 Silikónová membrána
B3 Telo odsávačky

B4 Kryt
B5 Vankúšik
B6 Biely ventil

Flaša na prirodzené kŕmenie Philips Avent (obr. C)

C1 Uzáver flaše
C2 Krúžok so závitom
C3 Cumlík

C4 Uzatvárací disk
C5 Flaša

Príslušenstvo

Existuje niekoľko verzií tejto súpravy s odsávačkou, ktoré dodávame s rôznou kombináciou príslušenstva od spoločnosti Philips Avent:

- Prsné podložky
- Puzdro na prenášanie
- Izolačné puzdro
- Čistiaca kefka
- Skladovacie poháriky s adaptérom*
- Vrecká na skladovanie materského mlieka*
- Flaše na prirodzené kŕmenie
- Pás na odsávačku*

* V prípade tohto príslušenstva sa dodáva samostatný návod na používanie.

Určené použitie

Samostatná/dvojité elektrická odsávačka mlieka Philips Avent Premium je určená na odsávanie a zachytávanie mlieka z prsníkov dojčiacich žien.

Zariadenie je určené pre jedného používateľa.

Dôležité bezpečnostné informácie

Pred použitím odsávačky mlieka si pozorne prečítajte tento návod na použitie a uschovajte si ho na použitie v budúcnosti.

Tento návod na používanie nájdete aj online na webových stránkach venovaných výrobkom Philips Avent: www.philips.com/avent.

Varovania



- Odsávačku mlieka nikdy nepoužívajte počas tehotenstva, pretože odsávanie môže vyvolať pôrod.



Varovania, ktoré majú zabrániť uduseniu, uškrteniu a zraneniu:

- Táto odsávačka nie je určená na používanie osobami (vrátane detí) s obmedzenými fyzickými, zmyslovými alebo mentálnymi schopnosťami, či s nedostatočnými skúsenosťami a znalosťami. Tieto osoby môžu odsávačku používať len pod dohľadom alebo ak ich osoba zodpovedná za ich bezpečnosť riadne poučila o tom, ako zariadenie používať.
- Nedovoľte, aby sa s pohonnou jednotkou, adaptérom, baliacimi materiálmi či ostatným príslušenstvom hrali deti alebo zvieratá.
- Po použití a úplnom nabití odsávačku vždy odpojte od elektrickej siete.

Varovanie na zabránenie prenosu infekčných ochorení:

- Ak ste nakazená hepatitídou typu B, hepatitídou typu C alebo vírusom ľudskej imunitnej nedostatočnosti (HIV), odsávanie materského mlieka nezníži ani neodstráni riziko prenosu vírusu na vaše dieťa prostredníctvom vášho materského mlieka.

Varovania, ktoré majú zabrániť úrazu elektrickým prúdom:

- Pred každým použitím odsávačku aj adaptér skontrolujte, či sa na nej neprejavujú známky poškodenia. Odsávačku nepoužívajte, ak zistíte poškodenie adaptéra alebo zástrčky, ak odsávačka nefunguje správne alebo ak spadla na zem, prípadne bola ponorená do vody.
- Používajte len adaptér (S009AHZ050yyyy) dodávaný s touto odsávačkou mlieka.
- Vždy zaistite, aby sa v prípade poruchy dalo zariadenie jednoducho odpojiť od siete.

Varovania na zabránenie kontaminácii a zaistenie riadnej hygieny:

- Z hygienických dôvodov je odsávačka určená len na opakované používanie jednou osobou.
- Všetky súčasti očistite a vydezinfikujte pred prvým použitím a po každom ďalšom použití.
- Na čistenie súčastí odsávačky mlieka nepoužívajte antibakteriálne čistiace prostriedky ani tekutý piesok, pretože by ste ich mohli poškodiť.
- Skôr než sa dotknete súčastí odsávačky a prsníkov, dôkladne si umyte ruky mydlom a vodou, aby ste zabránili kontaminácii. Nedotýkajte sa vnútornej strany nádobiek ani viečok.

Varovania na zabránenie problémom vrátane bolestivosti prsníkov a bradaviek:

- Nepoužívajte odsávačku, ak sa na silikónovej membráne prejavujú známky poškodenia alebo narušenia. Informácie o objednávaní náhradných dielov nájdete v kapitole „Objednávanie príslušenstva“.
- Používajte len príslušenstvo a súčasti odporúčané spoločnosťou Philips Avent.
- Úpravy odsávačky mlieka nie sú dovolené. Ak ich budete vykonávať, záruka bude neplatná.
- Odsávačku nikdy nepoužívajte, ak ste ospalá alebo veľmi unavená, aby ste jej používaniu mohli venovať dostatočnú pozornosť.
- Pred zložením tela odsávačky z prsníka odsávačku vždy najprv vypnite, aby ste uvoľnili vákuum.
- Ak je vákuum nepríjemné alebo vám spôsobuje bolesť, vypnite a zložte si odsávačku mlieka z prsníka.
- Ak sa vám nepodarí odsáť žiadne mlieko do piatich minút, nepokračujte v odsávaní. Skúste odsávať v priebehu inej časti dňa.
- Ak odsávanie začne byť veľmi nepríjemné alebo bolestivé, prestaňte používať odsávačku a poraďte sa so svojím odborníkom z oblasti starostlivosti o zdravie.

Varovania na zabránenie poškodeniu a poruche odsávačky mlieka:

- Prenosné vybavenie na rádiový frekvenčný komunikáciu (vrátane mobilných telefónov a príslušenstva, akým sú napríklad anténne káble a externé antény) by sa nemalo používať vo vzdialenosti menšej než 30 cm od akejkoľvek súčasti odsávačky vrátane adaptéra. Môže to negatívne ovplyvniť funkciu odsávačky mlieka.
- Používaniu tohto vybavenia v blízkosti iného vybavenia alebo na inom vybavení treba zabrániť, pretože jeho dôsledkom môže byť nesprávna prevádzka.

Bezpečnostné pokyny pre batérie

- Tento výrobok používajte len na účely opísané v tomto návode na používanie. Nesprávne používanie môže spôsobiť zásah elektrickým prúdom, požiar a iné neočakávané nebezpečenstvá.
- Na nabíjanie batérie používajte iba odpojiteľnú napájaciu jednotku, ktorá sa dodáva s výrobkom. Nepoužívajte predĺžovací kábel.
- Batériu nabíjajte, používajte a skladujte len pri teplotách uvedených v tabuľke technických údajov v tejto používateľskej príručke.
- Po úplnom nabití výrobok vždy odpojte.
- Výrobky ani ich batérie nepáľte a nevystavujte ich priamemu slnečnému svetlu ani vysokým teplotám (napríklad v horúcom aute alebo v blízkosti horúceho sporáku). Pri zahriatí na príliš vysokú teplotu môžu batérie explodovať.
- Ak sa výrobok zahreje, zmení farbu alebo vydáva nezvyčajný zápach, alebo nabíjanie trvá oveľa dlhšie ako zvyčajne, prestaňte ho používať a nabíjať.
- Výrobky a ich batérie nekladte do mikrovlnnej rúry ani na indukčný varič.
- Tento výrobok obsahuje nabíjateľnú batériu, ktorá nie je vymeniteľná. Neotvárajte výrobok a nevyberajte nabíjateľnú batériu.

Výstrahy



Výstrahy na zabránenie poškodeniu a poruche odsávačky mlieka:

- Dbajte na to, aby adaptér a pohonná jednotka neprišli do kontaktu s vodou.
- Pohonnú jednotku ani adaptér nikdy neponárajte do vody a neumiestňujte do umývačky riadu, pretože by mohlo dôjsť k trvalému poškodeniu týchto častí.
- Adaptér a silikónové hadičky uchovávajte mimo vyhriatych povrchov, aby sa neprehriali a nezdeformovali.

Pred prvým použitím

Pred prvým a po každom použití odsávačku mlieka rozoberte, očistite a vydezinfikujte všetky súčasti, ktoré sa dostanú do kontaktu s materským mliekom.

Pred prvým použitím alebo po dlhšom čase, keď ste zariadenie nepoužívali, nechajte zariadenie úplne nabit.

Čistenie a dezinfekcia

Prehľad

Podľa nasledujúceho popisu očistite a vydezinfikujte všetky súčasti, ktoré prichádzajú do kontaktu s prsníkmi a materským mliekom:

	Kedy	Ako
	<p>Očistite a vydezinfikujte pred prvým použitím a po každom ďalšom použití.</p>	<p>Všetky súčasti rozmontujte a potom ich vyčistite podľa opisu v kapitole „Čistenie“ a vydezinfikujte ich podľa opisu v kapitole „Dezinfekcia“.</p>

Nasledujúce súčasti neprichádzajú do kontaktu s prsníkmi ani materským mliekom – očistite ich podľa tohto opisu:

	Kedy	Ako
	Očistite v prípade potreby.	Utrite čistou handričkou navlhčenou vo vode s jemným čistiacim prostriedkom.

Krok 1: Rozoberanie

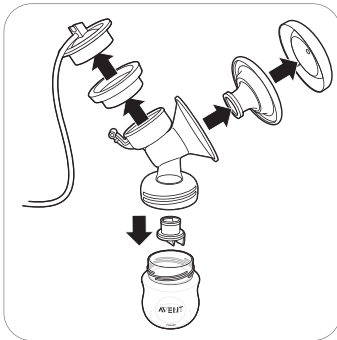

Z odsávačky nezabudnite vybrať biely ventil.

Krok 2: Čistenie

Súčasti, ktoré prichádzajú do kontaktu s mliekom, možno očistiť ručne alebo v umývačke riadu.

⚠ Varovanie: Na čistenie súčastí odsávačky mlieka nepoužívajte antibakteriálne čistiace prostriedky ani tekutý piesok, pretože by ste ich mohli poškodiť.

⚠ Výstraha: Pohonnú jednotku ani adaptér nikdy neponárajte do vody a neumiestňujte do umývačky riadu, pretože by mohlo dôjsť k trvalému poškodeniu týchto častí.

⚠ Výstraha: Pri vyberaní bieleho ventilu a jeho čistení buďte opatrní. Ak dôjde k jeho poškodeniu, odsávačka nebude správne fungovať. Pri vyberaní bieleho ventilu jemne potiahnite za vrúbkovaný jazýček na strane ventilu. Biely ventil očistite jemným trením medzi prstami v teplej vode s prostriedkom na umývanie riadu. Nevkladajte do bieleho ventilu žiadne predmety, mohlo by dôjsť k jeho poškodeniu.

Krok 2A: Manuálne čistenie

Potrebné veci:

- Jemný prostriedok na umývanie riadu
- Pitná voda
- Mäkká, čistá kefka
- Čistá utierka alebo odkvapkávač
- Čisté umývadlo alebo miska

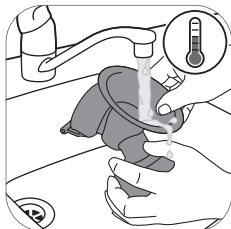

1. Všetky súčasti opláchnite prúdom vlažnej vody.



2. Namočte všetky súčasti na 5 minút do teplej vody s jemným prostriedkom na umývanie riadu.

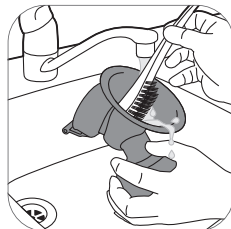

3. Očistite všetky súčasti čistiacou kefkou.

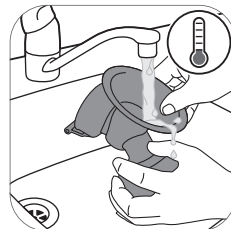

4. Dôkladne opláchnite všetky súčasti prúdom pitnej vody.



5. Všetky súčasti nechajte vyschnúť na vzduchu na čistej utierke alebo odkvapkávači.

Krok 2B: Čistenie v umývačke na riad

Potrebné veci:

- Jemný prostriedok alebo tableta na umývanie riadu
- Pitná voda

i Poznámka: Potravinárske farbivá môžu spôsobiť zmenu farieb častí.



1. Všetky súčasti umiestnite do hornej zásuvky v umývačke riadu.



2. Do umývačky doplňte roztok alebo tabletu na umývanie riadu a spustíte štandardný program.



3. Všetky súčasti nechajte vyschnúť na vzduchu na čistej utierke alebo odkvapkávači.

Krok 3: Dezinfekcia

Potrebné veci:

- Bežný hrniec
- Pitná voda

⚠ Výstraha: Počas dezinfekcie vo vriacej vode zaistite, aby sa fľaša ani iné časti nedotýkali stien hrnca. Mohlo by to spôsobiť nevratnú deformáciu výrobku alebo poškodenie, za ktoré spoločnosť Philips nenesie zodpovednosť.



1. Všetky súčasti vložte do hrnca, ktorý naplňte dostatočným množstvom vody, aby v nej boli všetky súčasti ponorené. Nechajte vodu 5 minút variť. Zaistite, aby sa súčasti nedotýkali bočnej strany hrnca.

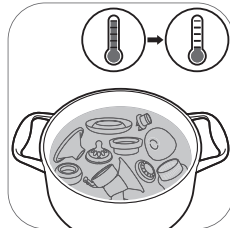

2. Vodu nechajte vychladnúť.



3. Opatrne vyberte súčasti z vody. Súčasti uložte na čistý povrch, utierku alebo na odkvapkávač a nechajte ich vyschnúť.

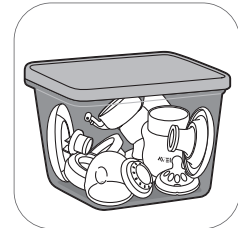

4. Suché súčasti uložte v čistej, suchej a zakrytej nádobe.

Používanie odsávačky mlieka

Veľkosť vankúšika

Samostatná/dvojitá elektrická odsávačka mlieka Philips Avent Premium je vybavená mäkkým, aktívnym vankúšikom. Jemne stimuluje bradavku, aby spustila prúdenie mlieka. Vankúšik je vyrobený z pružného silikónu, ktorý sa prispôbi až 99,98 % žien s veľkosťou bradaviek do 30 mm.

Nabíjanie odsávačky mlieka

Batériu úplne nabíjate pred prvým použitím odsávačky mlieka alebo keď je takmer vybitá. Batéria zariadenia sa plne nabíja za 4 hodiny.

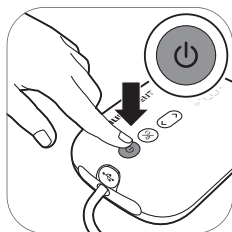

1. Vypnite zariadenie.

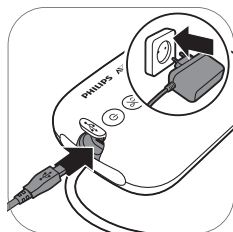

2. Zapojte adaptér do sieťovej zásuvky a jeho opačný koniec s malým konektorom pripojte do pohonnej jednotky.

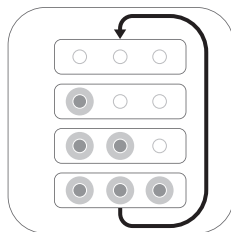

3. Batéria sa nabíja.

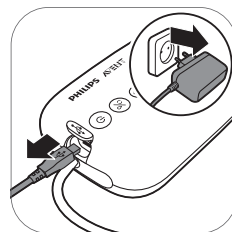

4. Keď je batéria úplne nabitá, adaptér odpojte od elektrickej siete a malý konektor odpojte od pohonnej jednotky.

Popis svetelného indikátora batérie



Všetky indikátory nepretržite svietia. Batéria je úplne nabitá.



Prvý svetelný indikátor nepretržite svieti. Batéria je dostatočne nabitá na jedno použitie.*

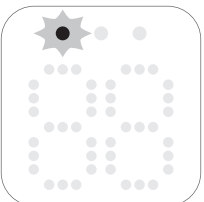

Prvý svetelný indikátor pomaly bliká. Batéria je takmer vybitá, vyžaduje sa nabíjanie.



Prvý svetelný indikátor rýchlo bliká. Batéria je veľmi vybitá, zariadenie čoskoro prestane fungovať.

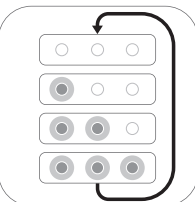

Svetelné indikátory batérie sa postupne rozsvetujú a potom spoločne zhasnú. Batéria sa nabíja.

* Jedno použitie zodpovedá 20 minútam (dvojitá elektrická odsávačka mlieka) alebo 30 minútam (jednoduchá elektrická odsávačka mlieka).

Zostavenie odsávačky mlieka

Uistite sa, že ste vyčistili a vydezinfikovali všetky súčasti odsávačky, ktoré prichádzajú do kontaktu s materským mliekom.

⚠ Varovanie: Ak ste súčasti odsávačky dezinfikovali vyváraním, dávajte pozor, pretože môžu byť veľmi horúce. Aby nedošlo k popáleniu, začnite odsávačku zostavovať, až keď vydezinfikované súčasti vychladnú.

⚠ Varovanie: Skôr než sa dotknete súčastí odsávačky a prsníkov, dôkladne si umyte ruky mydlom a vodou, aby ste zabránili kontaminácii. Nedotýkajte sa vnútornej strany nádobiek ani viečok.

Pred použitím skontrolujte súčasti zostavy odsávačky mlieka, či nie sú opotrebované, a v prípade potreby ich vymeňte.

📌 Poznámka: Na vytvorenie vhodného podtlaku treba vankúšik, silikónovú membránu a silikónovú hadičku umiestniť správne.



1. Dôkladne si umyte ruky mydlom a vodou.



2. Zatlačte biely ventil čo najďalej do tela odsávačky.



3. Naskrutkujte telo odsávačky na flašu.



4. Vložte vankúšik do tela odsávačky a presvedčte sa, či jeho okraj zakrýva telo odsávačky.

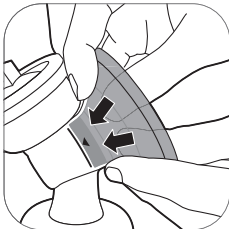

4A Vnútnú časť vankúšika zatlačte do lievika proti línii (označené šípkou).



5. Do tela odsávačky vložte silikónovú membránu.

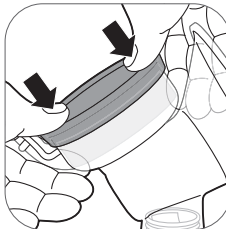

5A Presvedčte sa, či silikónová membrána správne dosadá po celom obvode okraja jej zatlačením palcami.



6. Pripojte silikónovú hadičku a viečko k silikónovej membráne. Tlačte na viečko, kým pevne nezapadne na miesto.

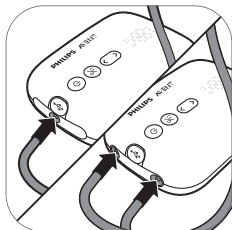

7. K pohonnej jednotke pripojte hadičku (hadičky).

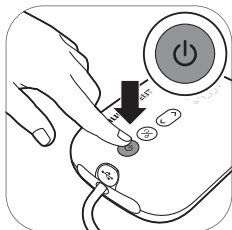

8A. Keď je odsávačka nabitá, môžete ju používať bez kábla. Stlačte a podržte stlačený vypínač, kým sa zariadenie nezapne.

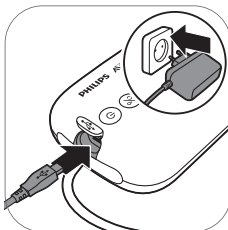

8B. Odsávačku mlieka môžete používať aj v prípade, že je pripojená do sieťovej zásuvky. Ak je batéria takmer vybitá, zapojte adaptér do sieťovej zásuvky a jeho opačný koniec s malým konektorom pripojte do pohonnej jednotky.



9. Odsávačka mlieka je teraz pripravená na použitie.



i Poznámka: Kým sa pripravujete na odsávanie, môžete na vankúšik umiestniť kryt, aby ste zabránili znečisteniu odsávačky mlieka.

Opis súčastí pohonnej jednotky

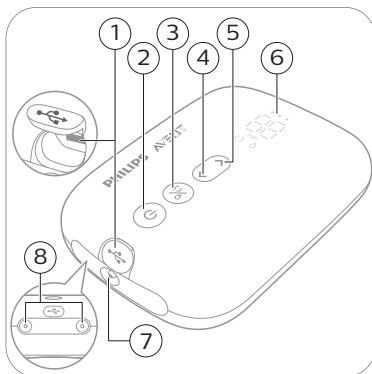

- 1 Vstup napájania USB
- 2 Vypínač s funkciou zapnutia a zastavenia
- 3 Tlačidlo výberu režimu
- 4 Tlačidlo na zníženie intenzity
- 5 Tlačidlo na zvýšenie intenzity
- 6 Displej LED
- 7 Konektor na pripojenie hadičky samostatnej odsávačky
- 8 Konektory na pripojenie hadičiek dvojitej odsávačky

Opis displeja LED

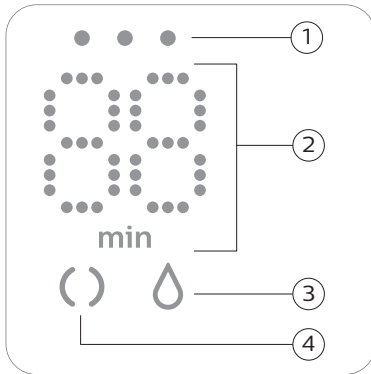

- 1 Svetelné indikátory batérie
- 2 Údaj o časovači (minúty) a úrovni podtlaku
- 3 Symbol odsávania
- 4 Symbol stimulácie

Vysvetlenie režimov

Odsávačka mlieka ponúka dva režimy. Podrobné informácie o týchto režimoch nájdete ďalej.

Symbole režimov	Režim	Vysvetlenie	Nastavenie intenzity satia
	Režim stimulácie 	Režim, ktorý pomáha stimulovať začatie prúdenia mlieka.	8 stupňov intenzity satia
	Režim odsávania 	Režim, ktorý účinne pomáha odsávať potom, čo mlieko začalo tiecť. Zariadenie sa po 90 s stimulácie automaticky prepne do režimu odsávania.	16 stupňov intenzity satia
		Číslo na displeji vyjadruje čas prevádzky v minútach.	
		Keď zmeníte intenzitu satia, na displeji sa na niekoľko sekúnd zobrazí vybraná intenzita satia a potom sa znova zobrazí čas prevádzky.	

Pokyny na odsávanie mlieka

⚠ Varovanie: Pred zložením tela odsávačky mlieka z prsníka odsávačku vždy najprv vypnite, aby ste uvoľnili vákuum.

⚠ Varovanie: Ak sa vám nepodarí odsáť žiadne mlieko do 5 minút, nepokračujte v odsávaní. Skúste odsávať v priebehu inej časti dňa.

⚠ Varovanie: Ak odsávanie začne byť veľmi nepríjemné alebo bolestivé, prestaňte používať odsávačku a poraďte sa so svojím odborníkom z oblasti starostlivosti o zdravie.

ℹ Poznámka: Ak počas jedného odsávania dokážete pravidelne odsáť viac než 125 ml mlieka, môžete si kúpiť a používať 260 ml fľašu Philips Avent Natural, aby ste predišli pretečeniu a vyliatiu.

ℹ Poznámka: Odsávačku na mlieko možno používať bez kábla, ak je dostatočne nabitá, ale môžete ju používať aj pripojenú do sietovej zásuvky.



1. Dôkladne si umyte ruky mydlom a vodou a skontrolujte, či sú vaše prsia čisté.



2. Nasadte si súpravu odsávačky na prsník. Uistite sa, že je bradavka uprostred.

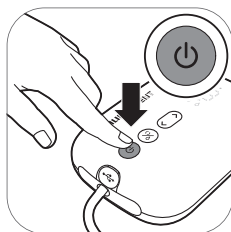

3. Stlačte a podržte stlačený vypínač, kým sa zariadenie nezapne. Rozsvieti sa indikátor, ktorý signalizuje, že je zariadenie v režime stimulácie.



4. Odsávačka spustí režim stimulácie a pomaly zvyšuje podtlak na stupeň intenzity stimulácie, ktorý sa použil minule (v prípade prvého použitia na 5. stupeň).



5. Na displeji sa zobrazí prevádzkový čas.

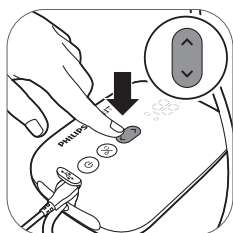

6. Pomocou tlačidiel na zvýšenie a zníženie intenzity môžete ľubovoľne meniť intenzitu satia.



7. Po 90 sekundách odsávačka spustí režim odsávania a pomaly zvyšuje podtlak na stupeň intenzity satia, ktorý sa použil minule (v prípade prvého použitia na 11. stupeň).

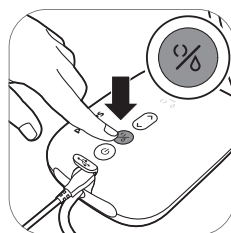

8. Ak vám mlieko začne tiecť skôr alebo ak chcete prepnúť z režimu satie do režimu stimulácie, môžete režim prepínať tlačidlom na výber režimu.

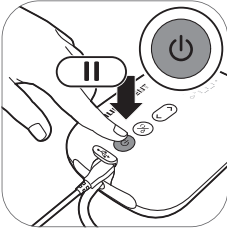

9. Ak chcete činnosť odsávačky prerušiť, krátko stlačte tlačidlo vypínača. Ak chcete pokračovať, stlačte tlačidlo vypínača ešte raz.

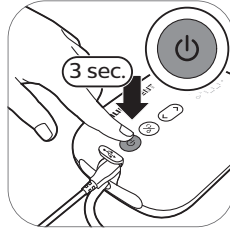

10. Stlačením a podržaním tlačidla vypínača zariadenie vypnete.

ⓘ Tip: Optimálne odsávanie je pri maximálnej intenzite, ktorá je ešte príjemná. Toto nastavenie sa môže priebežne meniť.

ⓘ Tip: Dvojitú odsávačku môžete použiť ako samostatnú odsávačku tak, že do pohonnej jednotky zapojíte len jednu hadičku zo súpravy odsávačky.

Po použití

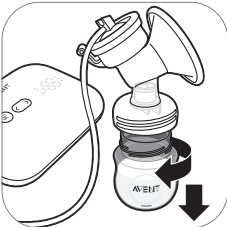

1. Odskrutkujte fľašu.

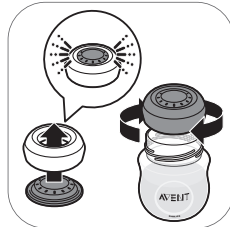

2A. Ak chcete materské mlieko uskladniť, zatvorte fľašu tesniacim diskom a krúžkom so závitom.

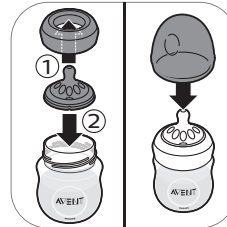

2B. Ak chcete dieťa nakŕmiť z fľaše, do krúžka so závitom vložte cumlík a krúžkom ho upevnite k fľaši. Cumlík zaistite pomocou viečka (pozrite 'Zostavenie fľaše') fľaše.

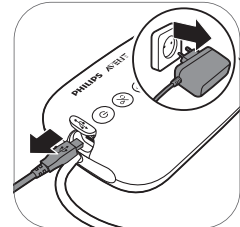

3. Vytiahnite adaptér zo zásuvky a odpojte ho od pohonnej jednotky.



4. Odpojte silikónovú hadičku a viečko od zostavy odsávačky mlieka.

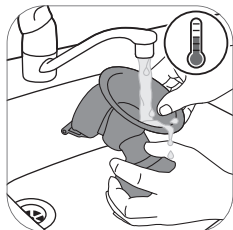

5. Demontujte a vyčistite všetky súčasti, ktoré boli v kontakte s materským mliekom (pozrite 'Čistenie a dezinfekcia').

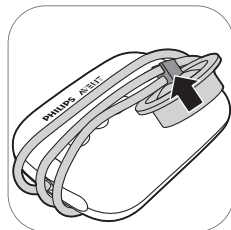

6. Na jednoduchšie uskladnenie omotajte silikónovú hadičku okolo pohonnej jednotky a následne prichyťte veko k hadičke.

⚠ Varovanie: Odsaté mlieko ihneď dajte do chladničky alebo mrazničky a pred kŕmením dieťaťa ho uchovávajte pri teplote 16 – 29 °C maximálne 4 hodiny.

ℹ Ďalšie informácie o odsávačke mlieka a tipy týkajúce sa odsávania materského mlieka nájdete na adrese www.philips.com/avent.

Skladovanie materského mlieka

Ďalej nájdete pokyny na uchovávanie materského mlieka:

Miesto uskladnenia	Teplota	Max. doba uskladnenia
Miestnosť	16 – 29 °C	4 hodín
Chladnička	4 °C	4 dni
Mraznička	< -4 °C	6 - 12 mesiacov

⚠ Varovanie: Nikdy nezmrazujte už raz rozmrazené materské mlieko. Znížila by sa jeho kvalita.

⚠ Varovanie: Nikdy ku mrazenému materskému mlieku nepridávajte čerstvé mlieko, aby nedošlo k zníženiu kvality mlieka a nechcenému rozmrazeniu zmrazeného mlieka.

Kŕmenie materským mliekom z fľaše

Varovanie: Pre bezpečnosť a zdravie vášho dieťaťa



- Táto fľaša sa musí vždy používať pod dozorom dospelšej osoby.
- Cumlíky na kŕmenie nikdy nepoužívajte na upokojenie dieťaťa, aby ste predišli riziku zadusenía.
- Nepretržité a dlhotrvajúce sanie tekutín spôsobí vznik zubného kazu.
- Pred kŕmením bábätka vždy skontrolujte teplotu jedla.
- Všetky nepoužívané súčasti udržiavajte mimo dosahu detí.

- Viečko fľaše uchovávajte mimo dosahu detí, aby nedošlo k uduseniu.
- Nedovoľte deťom, aby sa hrali s malými dielmi ani aby pri používaní fliaš chodili alebo behali.
- Pred použitím skontrolujte všetky súčasti a potiahnite cumlík na kŕmenie všetkými smermi. Pri prvom náznaku poškodenia či opotrebovania vyhodte akúkoľvek súčasť.
- Na konci kŕmenia vždy vylejte všetko zvyšné materské mlieko.

Výstraha: Predchádzanie poškodeniu fľaše



- Nevkladajte do vyhriatej rúry, plast sa môže roztopiť.
- Dezinfekcia a vysoké teploty môžu ovplyvniť vlastnosti plastových materiálov. Toto môže negatívne ovplyvniť tesnosť viečka fľaše.
- Cumlík na kŕmenie nenechávajte na priamom slnečnom svetle ani v blízkosti zdroja tepla, ani ho nenechávajte v dezinfekčnom roztoku dlhšie, než je odporúčané, pretože by mohlo dôjsť poškodeniu produktu.

Pred použitím fľaše

- Pred každým použitím skontrolujte fľašu a cumlík na kŕmenie a natiahnite cumlík všetkými smermi, aby nemohlo dôjsť k uduseniu. Pri prvom náznaku poškodenia či opotrebovania ho odhodte.
- Fľašu pred prvým použitím a po každom použití vyčistite a vydezinfikujte.

Zostavenie fľaše



1. Cumlík nasadíte jednoduchšie, ak ho namiesto priameho vytahovania smerom nahor vytiahnete otáčavými pohybmi.



2. Uistite sa, že cumlík úplne vytiahnete, až kým jeho spodná časť nie je zarovnaná s krúžkom so závitom.

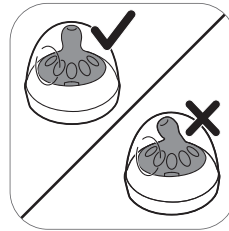

3. Viečko umiestnite vertikálne na fľašu tak, aby cumlík smeroval kolmo nahor.

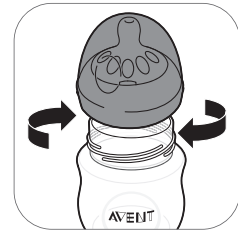

4. Naskrutkujte krúžok so závitom spolu s cumlíkom a viečkom na fľašu.



5. Ak chcete uzáver odstrániť, zvrchu ho uchopíte a palec vložíte do jamky na uzávère.

Ohrievanie materského mlieka

Ak používate zmrazenuté materské mlieko, pred ohriatím ho nechajte úplne roztopiť.

i Poznámka: Ak dieťa potrebujete nakŕmiť čo najskôr, môžete mlieko rozmraziť v miske teplej vody.

Ohrejte fľašu s rozmrazeným mliekom alebo mliekom uloženým v chladničke v miske s horúcou vodou alebo pomocou ohrievača fliaš. Z fľaše zložte krúžok so závitom a uzatvárací disk.

Zohriate materské mlieko vždy zamiešajte alebo pretrepte, aby ste zabezpečili rovnomernú teplotu, a pred podávaním teplotu ešte skontrolujte.

⚠ Varovanie: Neodporúča sa používať mikrovlnnú rúru na zohrievanie materského mlieka. Mikrovlnné žiarenie môže zmeniť kvalitu materského mlieka a zničiť niektoré cenné výživné látky. Okrem toho môže spôsobovať nerovnomerné ohriatie. Pri zohrievaní materského mlieka vložte do mikrovlnnej rúry len nádobu bez krúžku so závitom, cumlíka a viečka. Zohriate materské mlieko zamiešajte, aby ste zabezpečili rovnomernú teplotu, a pred podávaním teplotu ešte skontrolujte.

Výber správneho cumlíka pre vaše bábätko

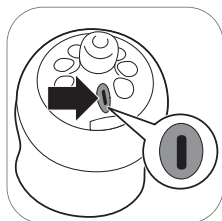

Cumlíky Philips Avent Natural sú k dispozícii s rôznou veľkosťou otvoru. Odsávačku mlieka dodávame s cumlíkom veľkosti 1. Ide o cumlík určený pre kategóriu 0m+ je ideálny pre novorodencov a kojene deti každého veku.

Ak sa dieťa zadúša, tečie mu mlieko z úst alebo nestiha vypiť všetko mlieko, ktoré z fľaše vyteká, použite cumlík s menším otvorom. Použite vyššiu rýchlosť prietoku, ak dieťa počas kŕmenia zaspí, je frustrované alebo kŕmenie trvá veľmi dlho.

Cumlíky Philips Avent Natural sú zreteľne očíslované na boku a toto označenie vyjadruje rýchlosť prietoku. Viac informácií nájdete na adrese www.philips.com/avent.

Uskladnenie fliaš

- Všetky súčasti uložte v suchej, čistej a zakrytej nádobe.
- Cumlík na kŕmenie nenechávajte na priamom slnečnom svetle ani v blízkosti zdroja tepla či v dezinfekčnom („sterilizačnom“) roztoku dlhšie, než je odporúčané, pretože by mohlo dôjsť k narušeniu súčastí.
- Z hygienických dôvodov odporúčame vymieňať cumlíky po 3 mesiacoch.

Kompatibilita

Samostatná/dvojité elektrická odsávačka mlieka Philips Avent Premium je kompatibilná so všetkými detskými fľašami v sortimente Philips Avent Natural a so skladovacími pohárkami s adaptérom. Neodporúčame používať sklenené fľaše Philips Avent Natural spolu s odsávačkou mlieka.

Objednávanie príslušenstva

Ak chcete kúpiť príslušenstvo alebo náhradné diely, prejdite na webovú stránku www.philips.com/parts-and-accessories alebo sa obráťte na svojho predajcu výrobkov značky Philips. Môžete sa obrátiť aj na Stredisko starostlivosti o zákazníkov spoločnosti Philips vo svojej krajine.

Keď si objednáte náhradné cumlíky, uistite sa, že používate cumlík so správnou veľkosťou otvoru zodpovedajúcich vášmu dieťaťu (pozrite 'Výber správneho cumlíka pre vaše bábätko'). Nekombinujte súčasti a cumlíky fliaš Philips Avent Anti-colic so súčastami fliaš Philips Avent Natural. Nezapadnú do seba správne a môžu spôsobiť únik tekutiny alebo iné problémy.

Recyklácia



- Tento symbol znamená, že tento výrobok sa nesmie likvidovať s bežným komunálnym odpadom (smernica 2012/19/EÚ).



- Tento symbol znamená, že tento výrobok obsahuje zabudovanú nabíjateľnú batériu, ktorú nemožno zlikvidovať spolu s bežným komunálnym odpadom (2006/66/ES). Výrobok odovzdajte na oficiálnom zbernom mieste alebo v servisnom stredisku spoločnosti Philips, kde nabíjateľnú batériu odstráni odborník.
- Dodržiavajte pravidlá separovaného zberu elektrických a elektronických výrobkov, ako aj nabíjateľných batérií vo svojej krajine. Správna likvidácia pomáha zabrániť negatívnym vplyvom na životné prostredie a ľudské zdravie.

Pokyny na vybratie batérie

- Pri manipulácii s batériami sa uistite, že vaše ruky, výrobok a batérie sú suché.
- Výrobky a batérie nerozoberajte, neupravujte, neprepichujte ani nepoškodzujte a batérie neskratujte, nadmerne nenabíjajte ani nenabíjajte s opačnou polaritou, aby ste predišli zohrievaniu batérií a úniku toxických alebo nebezpečných látok.
- Zabráňte kontaktu koncoviek batérií s kovovými predmetmi (napríklad mincami, sponami, prsteňmi), aby ste predišli náhodnému skratovaniu batérií po ich vybratí. Batérie nebalte do hliníkovej fólie. Pred likvidáciou batérií prekryte ich kontakty páskou alebo vložte batérie do plastového vrečka.
- Ak sú batérie poškodené alebo z nich uniká kvapalina, zabráňte kontaktu s pokožkou alebo očami. V takom prípade ich okamžite dôkladne vypláchnite vodou a vyhľadajte lekársku starostlivosť.

i Poznámka: Nabíjateľnú batériu vyberte až pri likvidácii produktu. Skôr než batériu vyberiete, skontrolujte, či je zariadenie odpojené od elektrickej siete a batéria je úplne vybitá.

i Poznámka: Pri otvaraní zariadenia a likvidácii nabíjateľnej batérie sa riadte príslušnými bezpečnostnými opatreniami.



1. Odstráňte gumené nohy zo spodnej strany pohonnej jednotky.

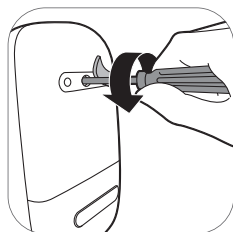

2. Skrutkovačom typu torx odstráňte skrutku.

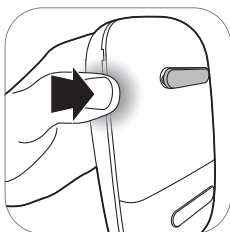

3. Otvorte pohonnú jednotku vyvinutím tlaku na boky zariadenia.

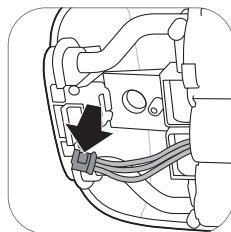

4. Odpojte konektory od plošného spoja.

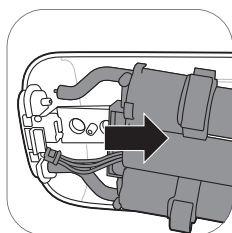

5. Z pohonnej jednotky vyberte rám.

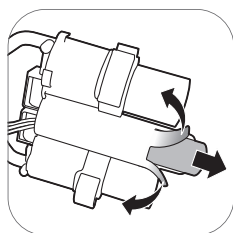

6. Odrežte alebo zložte okraje plastového rámu batérie. Vyberte batériu z plastového rámu batérie.

i Poznámka:
Nabijateľnú batériu odovzdajte v mieste separovaného zberu. Ostatné súčasti možno zlikvidovať na špeciálne určenom mieste na likvidáciu elektrických zariadení.

Záruka a podpora

Ak potrebujete informácie alebo podporu, navštívte webovú stránku www.philips.com/support alebo si prečítajte informácie v medzinárodne platnom záručnom liste.

Riešenie problémov

Táto kapitola obsahuje prehľad najbežnejších problémov, s ktorými by ste sa mohli stretnúť pri používaní tohto zariadenia. Ak problém neviete vyriešiť pomocou informácií uvedených nižšie, navštívte webovú stránku www.philips.com/support, na ktorej nájdete zoznam najčastejších otázok, alebo kontaktujte Stredisko starostlivosti o zákazníkov vo svojej krajine.

Problém	Riešenie
Pri používaní odsávačky mlieka pocítujem bolesť.	<ul style="list-style-type: none"> - Vyberte úroveň intenzity satia, ktorá vám bude príjemná. - Skontrolujte, či silikónová membrána nie je poškodená (nie sú na nej praskliny, diery atď.). - Uistite sa, že sa bradavka nachádza uprostred vankúšika. - Ak bolesť pretrváva, prestaňte používať odsávačku a obráťte sa na odborníka v oblasti zdravotnej starostlivosti.

Problém	Riešenie
Odsávačka mlieka sa nezapne, keď je pripojená do sieťovej zásuvky.	<ul style="list-style-type: none"> - Používajte len adaptér dodaný spolu so zariadením. - Uistite sa, že adaptér je správne zasunutý v sieťovej zásuvke a malý konektor je správne vložený do pohonnej jednotky. - Pripojte adaptér do inej sieťovej zásuvky. Potom stlačte a podržte vypínač, aby ste zistili, či odsávačku mlieka možno zapnúť. - Ak problém pretrváva, obráťte sa na Stredisko starostlivosti o zákazníkov prostredníctvom webovej stránky www.philips.com/support.
Odsávačka sa nezapína (nerozsvieti sa indikátor).	<ul style="list-style-type: none"> - Skontrolujte, či je batéria nabitá (pozrite 'Nabíjanie odsávačky mlieka'), alebo pripojte odsávačku mlieka do sieťovej zásuvky.
Odsávačka mlieka sa nenabíja.	<ul style="list-style-type: none"> - Používajte len adaptér dodaný spolu so zariadením. - Uistite sa, že adaptér je správne zasunutý v sieťovej zásuvke a malý konektor je správne vložený do pohonnej jednotky. - Odsávačka mlieka je na nabíjanie príliš studená alebo príliš horúca. Nechajte odsávačku mlieka prispôbiť sa izbovej teplote v priebehu 30 minút. - Ak problém pretrváva, obráťte sa na Stredisko starostlivosti o zákazníkov prostredníctvom webovej stránky www.philips.com/support.
Nabíjanie odsávačky mlieka trvá veľmi dlho.	<ul style="list-style-type: none"> - Používajte len adaptér dodaný spolu so zariadením. - Uistite sa, že adaptér je správne zasunutý v sieťovej zásuvke a malý konektor je správne vložený do pohonnej jednotky. - Odsávačka mlieka je príliš studená alebo príliš horúca. Odporúča sa nabíjať odsávačku mlieka pri izbovej teplote. - Ak problém pretrváva, obráťte sa na Stredisko starostlivosti o zákazníkov prostredníctvom webovej stránky www.philips.com/support.
Necítiť žiadne satie alebo je intenzita satia príliš nízka.	<ul style="list-style-type: none"> - Ak je to možné, zvyšte intenzitu satia. - Skontrolujte, či je silikónová membrána správne (pozrite 'Zostavenie odsávačky mlieka') zostavená. - Skontrolujte, či biely ventil nie je poškodený a či je zostavený správne (pozrite 'Zostavenie odsávačky mlieka'). - Skontrolujte, či sa na ostatných súčiastiach odsávačky neprejavuje poškodenie a či sú zostavené správne (pozrite 'Zostavenie odsávačky mlieka'). - Uistite sa, že je odsávačka na prsníku umiestnená správne a že medzi odsávačkou a prsníkom môže vzniknúť podtlak. - Ak stále necítite žiadne odsávanie, obráťte sa na Stredisko starostlivosti o zákazníkov prostredníctvom webovej stránky www.philips.com/support.

Problém	Riešenie
Satie odsávačky mlieka je príliš silné.	<ul style="list-style-type: none"> - Ak je to možné, znížte intenzitu satia. Keď odsávate prvý raz, začnite s predvoleným nastavením intenzity satia (5. stupeň v režime stimulácie, 11. stupeň v režime odsávania) a v prípade potreby intenzitu znížte alebo zvýšte. Počas jednotlivých odsávaní sa príjemná intenzita odsávania môže meniť. - Presvedčte sa, či používate len originálne súčasti odsávačky dodávané s touto odsávačkou. - Skontrolujte, či silikónová membrána nie je poškodená (nie sú na nej praskliny, dierky atď.). - Ak problém pretrváva, obráťte sa na Stredisko starostlivosti o zákazníkov prostredníctvom webovej stránky www.philips.com/support.
Pri použití odsávačky sa nedarí odsáť žiadne mlieko alebo možno odsáť len trochu mlieka.	<ul style="list-style-type: none"> - Ak necítite dostatočné satie, prejdite na časť „Necítiť žiadne satie alebo je intenzita satia príliš nízka“. - Ak používate odsávačku Philips Avent prvý raz, je možné, že potrebujete na odsatie mlieka získať určitú prax. Ďalšie tipy na odsávanie nájdete aj na webových stránkach venovaných výrobkom Philips Avent na adrese www.philips.com/avent.
Keď odsávačku mlieka zapnem po skladovaní, nezačne okamžite fungovať.	<ul style="list-style-type: none"> - Skontrolujte, či je batéria úplne nabitá (pozrite 'Nabíjanie odsávačky mlieka'), alebo pripojte odsávačku mlieka do sieťovej zásuvky. - Možno ste mali odsávačku mlieka uloženú pri teplote nižšej než minimálna skladovacia teplota alebo pri teplote vyššej než maximálna skladovacia teplota. Nechajte odsávačku mlieka, nech sa prispôbi izbovej teplote 20 °C na 30 minút, aby sa jej teplota upravila na prevádzkový rozsah (5 °C až 40 °C).
Na displeji sa zobrazí text „Er“ a zariadenie sa automaticky vypne.	<ul style="list-style-type: none"> - Ak používate odsávačku mlieka pri napájaní z batérie, nechajte ju na 30 minút ochladiť a potom ju skúste znova zapnúť. - Ak používate odsávačku mlieka s adaptérom pripojeným do sieťovej zásuvky, uistite sa, že používate originálny adaptér dodávaný so zariadením. - Ak problém pretrváva, obráťte sa na Stredisko starostlivosti o zákazníkov prostredníctvom webovej stránky www.philips.com/support.

Doplňujúce informácie

Ďalej popisujeme niekoľko bežných stavov súvisiacich s dojčením. Ak sa s ktorýmkoľvek z týchto symptómov stretnete, poraďte sa so svojim odborníkom z oblasti dojčenia alebo starostlivosti o zdravie.

Bežný stav súvisiaci s dojčením	Opis
Pocit bolesti	Citlivé a bolestivé prsníky alebo bradavky, prípadne bolesť pociťovaná ako reakcia na odsávanie na vyššom stupni intenzity, než je príjemné.
Boľavé bradavky	Trvalá bolesť v bradavkách, ktorá sa prejavuje na začiatku odsávania alebo v celom jeho priebehu, prípadne bolesť medzi použitiami.

Bežný stav súvisiaci s dojčením	Opis
Nalíatie	Opuch prsníka. Prsník môže byť na dotyk tvrdý a citlivý a môžete v ňom cítiť hrčky. Môže sa vyskytnúť aj začervenanie oblasti prsníka a horúčka. Objavuje sa v priebehu prvých dní laktácie.
Modrina, krvná zrazenina	Červenofialové sfarbenie, ktoré sa pri stlačení nezosvetlí. Keď modrina bledne, môže zmeniť farbu na zelenú a hnedú.
Poranené tkanivo na bradavke (poranenie bradavky)	<ul style="list-style-type: none"> - Praskliny alebo popraskané bradavky. - Odlupovanie pokožky z bradavky. Bežne sa objavuje spolu s popraskaním bradaviek alebo pluzgierkami. - Natrhnutie bradavky. - Pluzgiere. Vyzerajú ako malé bublinky na povrchu pokožky. - Krvácanie. Popraskanie alebo natrhnutie bradavky môže spôsobiť krvácanie postihnutej oblasti.
Upchaté mliečne kanáliky	Červená citlivá hrčka na prsníku. Môže sa vyskytnúť aj začervenanie oblasti prsníka. Bez liečby môže spôsobiť mastitídu (zápal prsníka) a horúčku.

Podmienky pre uskladnenie

Odsávačku mlieka nevystavujte priamemu slnečnému svetlu, pretože jeho dlhodobé pôsobenie môže spôsobiť zmenu sfarbenia. Odsávačku mlieka a príslušenstvo uložte na bezpečné, čisté a suché miesto.

Ak bolo zariadenie uložené v horúcom alebo studenom prostredí, umiestnite ho na 30 minút do prostredia s teplotou 20 °C a pred použitím počkajte, kým nedosiahne teplotu vhodnú na používanie (5 °C až 40 °C).

Pred uskladnením odsávačky mlieka na dlhší čas úplne nabite batériu.

Elektromagnetické polia (EMF)

Toto zariadenie značky Philips vyhovuje všetkým príslušným normám a smerniciam týkajúcim sa vystavenia elektromagnetickým poliám.



Technické informácie

















	Samostatná odsávačka	Dvojitá odsávačka
Úroveň podtlaku	Stimulácia: -60 až -200 mbar (-45 až -150 mmHg) Odsávanie: -60 až -360 mbar (-45 až -270 mmHg) Nastaviteľné v krokoch po 20 mbar Prerušované vákuum	
Rýchlosť cyklu	53 – 120 cyklov/min.	53 – 120 cyklov/min.
Menovité vstupné napätie pohonnej jednotky	5 V DC/1,1 A	5 V DC/1,8 A
Menovité vstupné napätie sieťového adaptéra	Externý sieťový adaptér 100 – 240 V AC / 50/60 Hz	





	Samostatná odsávačka	Dvojitá odsávačka
Menovité výstupné napätie sietového adaptéra	5 V DC/1,1 A	5 V DC/1,8 A
Typové číslo adaptéra	S009AHZ050yyyy – písmená „yyyy“ predstavujú výstupnú hodnotu elektrického prúdu od 0100 (1000 mA) do 0180 (1800 mA) s nárastom v kokoch po 100 mA. Písmeno „z“ označuje druh zástrčky, môže mať hodnotu: U, V, B, S, C, A, D, K, T, I, E, F.	
Batéria	Nabíjateľná batéria: 3,6 V, 2600 mAh (nevymeniteľná)	
Prevádzkové podmienky	Teplota 5 °C až 40 °C Relatívna vlhkosť: 15 až 90 % (bez kondenzácie)	
Podmienky na uskladnenie a prepravu	Teplota –20 °C až 45 °C Relatívna vlhkosť až do 90 % (bez kondenzácie)	
Prevádzkový tlak	700 – 1060 hPa (nadmorská výška < 3 000 m)	
Čistá hmotnosť	230 g	310 g
Vonkajšie rozmery	Pohonná jednotka: 145 mm × 95 mm × 45 mm (d × š × v)	
Kategória zariadenia	IEC 60335-1: Systém: trieda II, pohonná jednotka: konštrukcia triedy III	
Materiály:	ABS, silikón (pohonná jednotka) polypropylén, silikón (ostatné súčasti)	
Životnosť:	500 hodín	
Prevádzkový režim	Nepretržitá prevádzka	Prerušovaná prevádzka 55 min zapnuté, 180 min vypnuté pri teplote 22 °C (prevádzkový cyklus 23 %) 20 min zapnuté, 90 min vypnuté pri teplote 40 °C (prevádzkový cyklus 18 %)
Stupeň krytia	IP22 (pohonná jednotka), IP20 (adaptér)	

Vysvetlenie symbolov

Výstražné značky a symboly sú mimoriadne dôležité na zaistenie bezpečného a správneho používania zariadenia a na ochranu vás a ostatných pred zranením. Ďalej sa uvádza význam výstražných značiek a symbolov na štítku a v návode na používanie.

Symbol	Vysvetlenie
	Upozorňuje na to, že treba postupovať podľa pokynov na používanie.
	Označuje dôležité informácie, ako sú varovania a výstrahy.

Symbol	Vysvetlenie
	Upozorňuje na tipy pri používaní, doplňujúce informácie alebo poznámku.
	Označuje výrobcu. Vyrobené pre: spoločnosť Philips Consumer Lifestyle BV, Tussendiepen 4, 9206 AD Drachten, Holandsko
	Označuje dátum výroby.
	Upozorňuje na to, že súčasť zariadenia, s ktorou používateľ prichádza do styku (známa aj ako aplikovaná súčasť), sa v súlade s normou IEC 60601-1 označuje ako typ BF (telesný kontakt mimo oblasti srdca). Aplikovanou súčasťou je súprava odsávačky.
	Označuje vybavenie triedy II. Adaptér je vybavený dvojitou izoláciou (trieda II).
	Označuje katalógové číslo výrobcu odsávačky mlieka.
	Označuje číslo šarže odsávačky mlieka.
	Označuje jednosmerný prúd.
	Označuje striedavý prúd.
	Upozorňuje na to, že výrobca vykonal všetky opatrenia potrebné na zabezpečenie súladu zariadenia s platnými bezpečnostnými predpismi vyžadovanými na predaj v rámci Európskeho spoločenstva.
	Označuje samostatný zber elektrických a elektronických zariadení v súlade so smernicou EÚ. Elektrický odpad sa nemá likvidovať spolu s domovým odpadom. Ďalšie informácie nájdete v časti „Recyklácia“.
	Symbol znamená, že tento výrobok obsahuje zabudovanú nabíjateľnú batériu, ktorú nemožno zlikvidovať spolu s bežným komunálnym odpadom (2006/66/ES). Ďalšie informácie nájdete v časti „Recyklácia“.
IP22	Označuje stupeň krytia proti vniknutiu pevných častíc a proti škodlivým účinkom v dôsledku prieniku vody.
	Označuje sériové číslo výrobcu odsávačky mlieka.
	Označuje USB.
	Označuje horné limity relatívnej vlhkosti, ktorej môže byť zariadenie bezpečne vystavené: do 90 %.
	Označuje limity skladovacej a prepravnej teploty, ktorej môže byť zariadenie bezpečne vystavené: -20 °C až 45 °C.

Symbol	Vysvetlenie
	<p>Označuje organizáciu Forest Stewardship Council. Ochranné známky spoločnosti FSC umožňujú spotrebiteľom vybrať si produkty, ktoré podporujú ochranu lesov, prinášajú sociálne výhody a umožňujú trhu podporovať lepšiu správu lesov.</p>
	<p>Vyjadruje, že sa predmet môže recyklovať. Neznamená to, že predmet bol recyklovaný alebo že bude prijatý do všetkých systémov zberu na recykláciu.</p>
	<p>Upozorňuje na to, že obal treba recyklovať a poplatky za obalový materiál boli uhradené v prospech recyklačných organizácií združených pod označením Zelený bod.</p>
	<p>Označuje 2-ročnú celosvetovú záruku spoločnosti Philips.</p>
	<p>Označuje, že si pripojenie odsávačky vyžaduje špecifický adaptér.</p>

Sadržaj

Uvod _____	155
Opšti opis _____	156
Namena _____	156
Važne bezbednosne informacije _____	156
Pre prvog korišćenja _____	158
Čišćenje i dezinfekcija _____	159
Korišćenje pumpice za izmlazanje _____	162
Hranjenje bebe majčinim mlekom pomoću flašice _____	169
Kompatibilnost _____	171
Naručivanje dodatka _____	171
Reciklaža _____	171
Uputstva za uklanjanje baterije _____	172
Garancija i podrška _____	173
Rešavanje problema _____	173
Dodatne informacije _____	175
Uslovi odlaganja _____	176
Elektromagnetna polja (EMF) _____	176
Tehničke informacije _____	176
Objašnjenje simbola _____	177

Uvod

Čestitamo na kupovini i dobro došli u Philips Avent! Da biste na najbolji način iskoristili podršku koju pruža kompanija Philips Avent, registrujte svoju pumpicu za izmlazanje na adresi www.philips.com/welcome.

Philips Avent jednostruka/dvostruka električna Premium pumpica za izmlazanje je inspirisana bebama i njihovim prirodnim pokretima sisanja. Meki silikonski jastučić stimuliše bradavicu nežnim masažnim pokretima, pomažući vam da izmlazate mleko prijatno i efikasno. Kombinacija usisavanja i stimulacije bradavice podstiče brz protok mleka. Dizajn koji ne zahteva naginjanje napred vam omogućava da sedite u mnogo udobnijem položaju tokom izmlazanja mleka.

Zdravstveni radnici i Svetska zdravstvena organizacija preporučuju majčino mleko kao primarni izvor hrane za bebe tokom prve godine života u kombinaciji sa čvrstom hranom nakon prvih 6 meseci. To je zato što je majčino mleko posebno prilagođeno potrebama bebe i pomaže u zaštiti bebe od infekcija i alergija. Da biste duže dojili, možete da izmlazate i čuvate mleko kako bi beba uživala u njegovim korisnim svojstvima, čak i ako vi ne možete biti prisutni da ga date bebi. Pošto je pumpica kompaktna, tiha i može da se koristi diskretno, možete da je nosite svuda, što vam omogućava da izmlazate mleko kada vama to odgovara i da održavate količinu mleka.

Ako vam dojenje odgovara, preporučuje se (osim ako vam nije drugačije preporučeno od strane vašeg zdravstvenog radnika) da sačekate dok se ne uspostave količina mleka i raspored dojenja (obično najmanje 2 do 4 nedelje nakon porođaja) pre nego što počnete da izmlazate mleko.

Opšti opis

ⓘ Napomena: Brojevi navedeni u nastavku odnose se na brojeve na slici na prednjoj presavijenoj stranici ovog korisničkog priručnika.

ⓘ Napomena: Dvostruka pumpica za izmlazanje isporučuje se sa po dva komada stavki prikazanih na slikama B i C.

Opis proizvoda (slika A)

A1 Jedinica motora

A4 Adapter

A2 Komplet pumpice za izmlazanje

A5 Dvostruka pumpica za izmlazanje

A3 Flašica

Komplet pumpice za izmlazanje (slika B)

B1 Silikonska cev i poklopac

B4 Zaštitni poklopac

B2 Silikonska membrana

B5 Jastučić

B3 Telo pumpice

B6 Beli ventil

Philips Avent Natural flašica (slika C)

C1 Poklopac flašice

C4 Disk za pričvršćivanje

C2 Prsten sa navojem

C5 Flašica

C3 Cucla

Dodaci

Postoji više verzija ovog pakovanja pumpice za izmlazanje koje se isporučuju sa različitim kombinacijama sledećih dodatka Philips Avent:

- Jastučići za grudi
- Čaše za odlaganje sa adapterom*
- Torba za putovanje
- Kese za čuvanje izmlazanog mleka*
- Torbica sa izolacijom
- Natural flašice
- Četka za čišćenje
- Kaiš za pumpicu za izmlazanje*

* Za ove dodatke se isporučuje zaseban korisnički priručnik.

Namena

Philips Avent jednostruka/dvostruka električna Premium pumpica za izmlazanje je namenjena za ispumpanje i prikupljanje mleka iz dojki žena koje su u laktaciji.

Uređaj je namenjen za jednog korisnika.

Važne bezbednosne informacije

Pre upotrebe pumpice za izmlazanje pažljivo pročitajte ovo uputstvo i sačuvajte ga za buduće potrebe.

Ovaj korisnički priručnik možete da vidite i na mreži na Philips Avent veb-stranici:

www.philips.com/avent.

Upozorenja



- Nikad nemojte koristiti pumpicu za grudi tokom trudnoće pošto pumpanje može da izazove porođaj.



Upozorenja za izbegavanje gušenja, davljenja i povreda:

- Ova pumpica za izmlazanje nije namenjena osobama (uključujući decu) sa smanjenim fizičkim, senzornim ili mentalnim sposobnostima ili onima koji nemaju dovoljno iskustva i znanja. Takve osobe mogu da koriste ovu pumpicu za izmlazanje samo ako su pod nadzorom ili su im data pravilna uputstva za upotrebu aparata od strane osobe koja odgovara za njihovu bezbednost.
- Nemojte da dozvolite deci ni kućnim ljubimcima da se igraju sa jedinicom motora, adapterom, materijalima za pakovanje ili dodacima.
- Pumpicu za izmlazanje uvek isključite iz električne mreže nakon upotrebe i kada je potpuno napunjena.

Upozorenja za sprečavanje prenošenja zaraznih bolesti:

- Ako ste majka koja ima Hepatitis B, Hepatitis C ili virus humane imunodeficijencije (HIV), izmlazanjem mleka iz dojke se neće smanjiti ili otkloniti rizik od prenošenja virusa bebi putem vašeg mleka.

Upozorenja za izbegavanje strujnog udara:

- pre svake upotrebe pregledajte da li na pumpici za grudi, uključujući adapter, ima znakova oštećenja. Nemojte koristiti pumpicu za grudi ako je adapter ili utikač oštećen, ako ne radi ispravno ili ako je ispušten ili uronjen u vodu.
- Koristite isključivo adapter (S009AHZ050yyy) koji se isporučuje sa ovom pumpicom za izmlazanje.
- Uvek pazite da se aparat može lako isključiti iz napajanja u slučaju kvara.

Upozorenja za sprečavanje kontaminacije i osiguravanje higijenskih uslova:

- iz higijenskih razloga, pumpica za izmlazanje je namenjena za višekratnu upotrebu samo za jednog korisnika.
- Očistite i dezinfikujte sve delove pre prve upotrebe i nakon svake sledeće upotrebe.
- Nemojte koristiti antibakterijska ili abrazivna sredstva za čišćenje delova pumpice za izmlazanje jer to može da dovede do oštećenja.
- Dobro operite ruke sapunom i vodom pre nego što dodirnete delove pumpice za izmlazanje i grudi kako se ne bi kontaminirale. Izbegavajte dodirivanje unutrašnjosti posuda ili poklopaca.

Upozorenja za izbegavanje problema sa grudima i bradavicama uključujući bol:

- Nemojte da koristite pumpicu za izmlazanje ako se čini da je silikonska membrana oštećena ili polomljena. Pogledajte poglavlje „Naručivanje dodataka“ u kom ćete pronaći informacije o tome kako da nabavite rezervne delove.
- Koristite samo dodatke i delove koji su preporučeni od strane kompanije Philips Avent.
- Nije dozvoljena izmena pumpice za izmlazanje. Ako to uradite, vaša garancija će prestati da važi.
- Nikad nemojte da koristite pumpicu za izmlazanje dok ste pospani ili sanjivi da biste izbegli nedostatak pažnje tokom upotrebe.
- Uvek isključite pumpicu za izmlazanje pre nego što telo pumpice odvojite od grudi, kako biste otpustili vakuum.
- Ukoliko je vakuum neprijatan ili izaziva bol, isključite i uklonite pumpicu za izmlazanje sa grudi.
- Nemojte pumpati duže od pet minuta odjednom ako ne uspete da ispumpate mleko. Pokušajte da ispumpate mleko u neko drugo vreme tokom dana.

- Ako proces postane vrlo neprijatan ili bolan, prestanite da koristite pumpicu i obratite se zdravstvenom radniku.

Upozorenja za izbegavanje oštećenja i kvara pumpice za izmlazanje:

- Prenosivu radiofrekventnu (RF) opremu za komunikaciju (uključujući mobilne telefone i perifernu kao što su kablovi za antenu i spoljašnje antene) ne treba da koristite bliže od 30 cm (12 in) bilo kom delu pumpice za izmlazanje, uključujući adapter. To može imati negativan efekat na performanse pumpice za izmlazanje.
- Korišćenje ove opreme neposredno pored ili sa drugom opremom treba izbegavati zato što to može da dovede do nepravilnog rada.

Bezbednosna uputstva za bateriju

- Ovaj proizvod koristite samo u namenjene svrhe kao što je opisano u ovom uputstvu za korisnike. Svako nepravilno korišćenje može da izazove strujni udar, opekotine, požar i druge neočekivane opasnosti.
- Da biste napunili bateriju, koristite samo jedinicu za napajanje koja može da se skida, a koja se isporučuje sa proizvodom. Nemojte koristiti produžni kabl.
- Aparat puniti, koristite i odlažite na temperaturama u opsezima koji su navedeni u tabeli sa tehničkim specifikacijama u ovom korisničkom uputstvu.
- Uvek izvucite utikač proizvoda iz utičnice kada se potpuno napuni.
- Nemojte da palite proizvode i baterije i ne izlažite ih direktnoj sunčevoj svetlosti ili previsokim temperaturama (npr. u vrućim automobilima ili blizu vrućih peći). Baterije mogu da eksplodiraju ako se pregreju.
- Ako proizvod postane vruć, promeni boju, ispušta neuobičajen miris ili ako punjenje traje mnogo duže nego obično, prestanite da ga koristite ili puniti.
- Nemojte stavljati proizvod i baterije u mikrotalasne pećnice ili na indukcione šporete.
- Ovaj proizvod sadrži punjivu bateriju koja se ne menja. Nemojte otvarati proizvod da biste zamenili punjivu bateriju.

Mere opreza



Mere opreza za izbegavanje oštećenja i kvara pumpice za izmlazanje:

- ne dozvolite da adapter i jedinca motora dodu u dodir sa vodom.
- Jedinicu motora ili adapter nikada nemojte da stavljate u vodu ili u mašinu za pranje sudova, pošto na taj način može da dode do trajnog oštećenja tih delova.
- Adapter i silikonska creva držite dalje od zagrejanih površina da biste sprečili pregrevanje i deformaciju ovih delova.

Pre prvog korišćenja



Rasklopite, očistite i dezinfikujte sve delove koji dolaze u dodir sa majčinim mlekom pre nego što prvi put koristite pumpicu za izmlazanje i posle svake upotrebe.

Pre prve upotrebe ili nakon što ga duže vreme niste upotrebljavali napunite aparat do kraja.

Čišćenje i dezinfekcija

Pregled

Očistite i dezinfikujte delove koji dolaze u kontakt sa grudima i majčinim mlekom kao što je opisano u nastavku:

	Kada	Kako
	Očistite i dezinfikujte pre prve upotrebe i nakon svake upotrebe.	Rasklopite sve delove i zatim ih očistite kao što je opisano u poglavlju „Čišćenje“, a zatim dezinfikujte kao što je opisano u poglavlju „Dezinfekcija“.
		

Sledeći delovi ne dolaze u kontakt sa grudima i majčinim mlekom; očistite ih kao što je opisano u nastavku:

	Kada	Kako
	Očistite kada je potrebno.	Obrišite sa čistom, vlažnom krpom nakvašenom vodom i blagim deterdžentom.

Korak 1: Rastavljanje

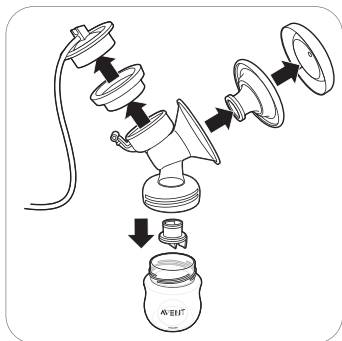

Proverite da li ste uklonili beli ventil sa pumpice za izmlazanje.

Korak 2: Čišćenje

Delove koji dolaze u kontakt sa mlekom možete očistiti ručno ili u mašini za pranje sudova.

⚠ Upozorenje: Nemojte koristiti antibakterijska ili abrazivna sredstva za čišćenje delova pumpice za izmlazanje jer to može da dovede do oštećenja.

⚠ Oprez: Jedinicu motora ili adapter nikada nemojte da stavljate u vodu ili u mašinu za pranje sudova, pošto na taj način može da dođe do trajnog oštećenja tih delova.

⚠ Oprez: Budite pažljivi kada uklanjate i čistite beli ventil. Ako ga oštetite, pumpica za izmlazanje neće funkcionisati ispravno. Da biste skinuli beli ventil, lagano povucite rebrasti jezičak sa strane creva. Da biste očistili beli ventil, nežno ga protrljajte između prstiju u toploj vodi sa malo sredstva za pranje sudova. Nemojte umetati predmete u beli ventil pošto ga to može oštetiti.

Korak 2A: Ručno čišćenje

Potrebni materijali:

- Blago sredstvo za pranje sudova
- Pijaća voda
- Meka, čista četka
- Čista krpa ili stalak za sušenje
- Čista sudopera ili posuda za pranje



1. Isperite sve delove pod mlazom mlake vode sa česme.



2. Potopite sve delove 5 minuta u toploj vodi sa blagim sredstvom za pranje sudova.

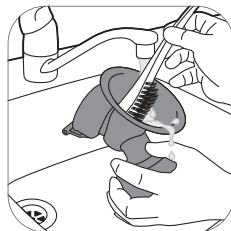

3. Očistite sve delove četkom za čišćenje.

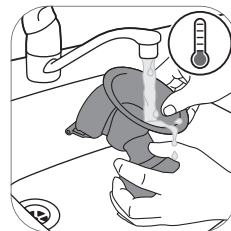

4. Temeljno isperite sve delove pod mlazom pijaće vode sa česme.



5. Ostavite sve delove da se osuše na čistoj krpi ili stalku za sušenje.

Korak 2B: Pranje u mašini za sudove

Potrebni materijali:

- Blago sredstvo za pranje sudova ili tablete za mašinu za pranje sudova
- Pijaća voda

i Napomena: Boje za hranu mogu da izazovu gubitak boje delove.



1. Stavite sve delove na gornju rešetku mašine za pranje sudova.



2. U mašinu stavite sredstvo za pranje sudova ili tabletu i pokrenite standardni program.



3. Ostavite sve delove da se osuše na čistoj krpi ili stalku za sušenje.

Korak 3: Dezinfekcija

Potrebni materijali:

- Lonac za kuvanje
- Pijaća voda

⚠ Oprez: Tokom dezinfekcije kipućom vodom ne dozvolite da flašica ili drugi delovi dodiruju bočne strane lonca. To može da dovede do nepovratne deformacije proizvoda ili oštećenja za koje kompanija Philips ne može da bude odgovorna.



1. Napunite lonac sa dovoljno vode tako da svi delovi budu prekriveni i postavite sve delove u lonac. Ostavite vodu da ključa 5 minuta. Proverite da delovi ne dodiruju stranu posude.

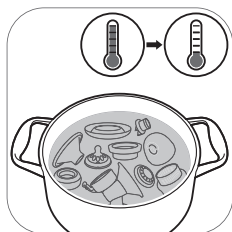

2. Ostaviti da se voda ohladi.



3. Pažljivo izvadite delove iz vode. Stavite delove na čistu površinu/krpu ili stalak za sušenje da se osuše.

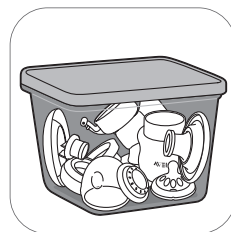

4. Odložite suve delove u čistu, suhu i pokrivenu posudu.

Korišćenje pumpice za izmlazanje

Veličina jastučića

Philips Avent jednostruka/dvostruka električna Premium pumpica za izmlazanje ima mekani, aktivni jastučić. Nežno stimuliše bradavicu da bi se aktivirao protok mleka. Jastučić je napravljen od fleksibilnog silikona, koji se prilagođava do 99,98 % žena, naleže na bradavice veličine do 30 mm.

Punjenje pumpice za izmlazanje

Potpuno napunite bateriju pre prve upotrebe pumpice za izmlazanje i kada je baterija prazna. Potrebno je do 4 sata da se baterija potpuno napuni.

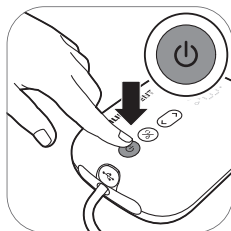

1. Isključite aparat.

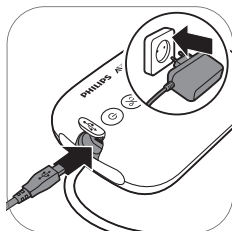

2. Jedan kraj adaptera uključite u zidnu utičnicu, a mali utikač na drugom kraju u jedinicu motora.

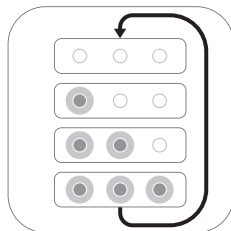

3. Baterija se puni.

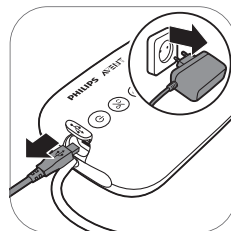

4. Kada se baterija napuni do kraja, isključite adapter iz utičnice i izvadite mali utikač iz jedinice motora.

Opis lampice indikatora baterije



Sve lampice svetle neprekidno.

Baterija je potpuno napunjena.



Prva lampica svetli neprekidno.

Baterija je dovoljno napunjena za jednu sesiju.*



Prva lampica sporo treperi.

Baterija je prazna, potrebno je da se napuni.

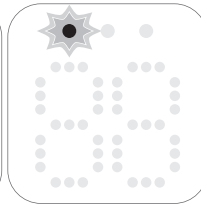

Prva lampica brzo treperi.

Baterija je ispražnjena, aparat će uskoro prestati da radi.

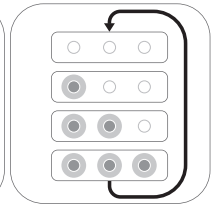

Indikator baterije se jedna po jedna pale i gase se sve zajedno.

Baterija se puni.

* Jedna sesija je ekvivalentna 20 minuta (dvostruka električna pumpica za izmlazanje) ili 30 minuta (jednostruka električna pumpica za izmlazanje).

Sklapanje pumpice za izmlazanje

Proverite da li ste očistili i dezinfikovali delove pumpice za izmlazanje koji dolaze u kontakt sa mlekom.

⚠ Upozorenje: Budite pažljivi, kada dezinfikujete delove pumpice za izmlazanje ključalom vodom, oni mogu biti vrući. Da se ne biste opekli, započnite sklapanje pumpice za izmlazanje samo kada se dezinfikovani delovi ohlade.

⚠ Upozorenje: Dobro operite ruke sapunom i vodom pre nego što dodirnete delove pumpice za izmlazanje i grudi kako se ne bi kontaminirale. Izbegavajte dodirivanje unutrašnjosti posuda ili poklopaca.

Proverite delove kompleta pumpice za izmlazanje na habanje ili oštećenje pre upotrebe i zamenite ih ukoliko je neophodno.

ⓘ Napomena: Pravilno postavljanje jastučića, silikonske membrane i silikonske cevi je od suštinskog značaja kako bi pumpica za izmlazanje formirala odgovarajući vakuum.



1. Operite temeljno ruke sapunom i vodom.



2. Gurnite beli ventil u telo pumpice što je dalje moguće.



3. Navijte flašicu na telo pumpice.



4. Postavite jastučić na telo pumpice i vodite računa da prsten pokriva telo pumpice.

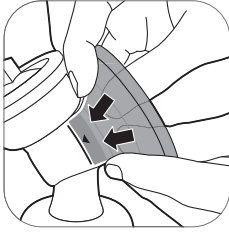

4A Gurnite unutrašnji deo jastučeta u levak u pravcu linije (označeno strelicom).



5. Postavite silikonsku membranu u telo pumpice.

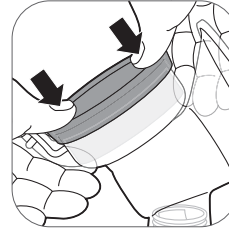

5A Uverite se da je silikonska membrana čvrsto postavljena oko oboda tako što ćete pritisnuti prstima na dole.



6. Prikačite silikonsku cev i poklopac na silikonsku membranu. Gurnite zatvarač nadole dok potpuno ne legne na mesto.

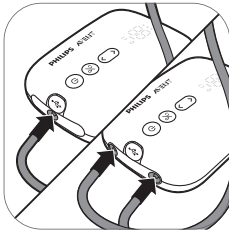

7. Spojite cevi sa jedinicom motora.

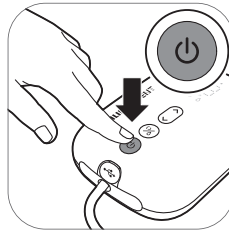

8A. Kada se pumpica za izmlazanje napuni, možete je koristiti bežično. Pritisnite i zadržite dugme za uključivanje/isključivanje dok se aparat uključi.

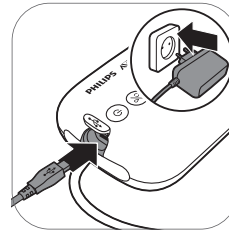

8B. Pumpicu za izmlazanje možete da koristite i kada je uključena u zidnu utičnicu. Ako je baterija na izmaku, jedan kraj adaptera uključite u zidnu utičnicu, a mali utikač na drugom kraju u jedinicu motora.



9. Pumpica za izmlazanje je sada spremna za upotrebu.



i Napomena: Možete da postavite poklopac preko jastučeta da bi pumpica za izmlazanje ostala čista, dok se spremate za izmlazanje mleka.

Opis dela motorne jedinice

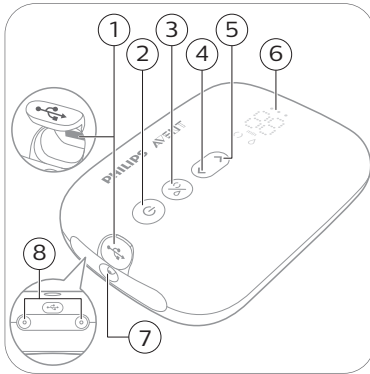

- 1 Ulaz za USB napajanje
- 2 Dugme za uključivanje/isključivanje sa funkcijom pauziranja/pokretanja.
- 3 Dugme za biranje režima
- 4 Dugme „Donji nivo intenziteta“:
- 5 Dugme „Gornji nivo intenziteta“:
- 6 LED ekran
- 7 Cevni priključak za jednostruku pumpicu za izmlazanje
- 8 Cevni priključci za dvostruku pumpicu za izmlazanje



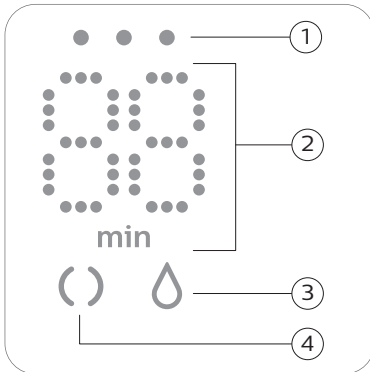

Opis LED ekrana



- 1 Indikatorske lampice baterije
- 2 Tajmer (minuti) i oznaka za vakumski nivo
- 3 Ikona izmlazanja
- 4 Ikona stimulacije

Objašnjenje režima

Pumpica za izmlazanje ima 2 režima. U nastavku ćete pronaći objašnjenje ovih režima.

Ikone režima	Režim	Objašnjenje	Broj nivoa usisavanja
	Režim stimulacije 	Režim za stimulaciju grudi da bi se pokrenuo protok mleka.	8 nivoa usisavanja
	Režim izmlazanja 	Režim za efikasno uklanjanje mleka nakon što je mleko počelo da teče. Nakon 90 sekundi stimulacije, uređaj se automatski prebacuje na režim izmlazanja.	16 nivoa usisavanja

	<p>Broj na ekranu pokazuje tekuće vreme u minutima.</p>
	<p>Kada promenite nivo usisavanja, na ekranu se nekoliko sekundi prikazuje izabrani nivo usisavanja, a zatim se ponovo prikazuje tekuće vreme.</p>

Uputstva za pumpanje

⚠ Upozorenje: Pre nego što uklonite pumpicu sa grudi, uvek isključite pumpicu za izmlazanje da biste otpustili vakuum.

⚠ Upozorenje: Nemojte pumpati duže od pet minuta odjednom ako ne uspete da isumpate mleko. Pokušajte da isumpate mleko u neko drugo vreme tokom dana.

⚠ Upozorenje: Ako proces postane vrlo neprijatan ili bolan, prestanite da koristite pumpicu i obratite se zdravstvenom radniku.

ⓘ Napomena: Ako redovno izmlazate više od 125 ml / 4 fl oz po sesiji, možete da kupite i koristite Philips Avent Natural flašicu od 260 ml / 9 fl oz kako biste sprečili prelivanje i prosipanje.

ⓘ Napomena: Pumpica za izmlazanje se može koristiti bežično ako je dovoljno napunjena, ali je možete koristiti i kad je priključena na zidnu utičnicu.



1. Operite temeljno ruke sapunom i vodom i vodite računa da grudi budu čiste.



2. Postavite komplet pumpice za izmlazanje na grudi. Proverite da li je bradavica na sredini.

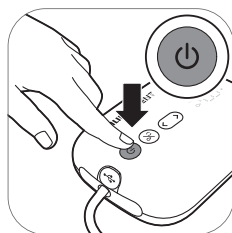

3. Pritisnite i zadržite dugme za uključivanje/isključivanje dok se aparat uključi. Indikatorske lampice počinju da svetle što znači da je uređaj u režimu stimulacije.



4. Pumpica za izmlazanje počinje u režimu stimulacije i polako se povećava vakuum do poslednjeg korišćenog nivoa stimulacije usisavanja (ili nivoa 5 kada se koristi prvi put).



5. Na ekranu se prikazuje tekuće vreme.

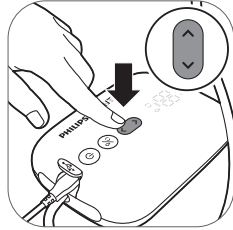

6. Koristite dugme 'gornji nivo intenziteta' i 'donji nivo intenziteta' da biste promenili nivo usisavanja prema vašim potrebama.



7. Nakon 90 sekundi pumpica za izmlazanje će lagano preći u režim izmlazanja i polako će povećati vakuum do poslednjeg korišćenog nivoa usisavanja (ili nivoa T1 ako se koristi prvi put).

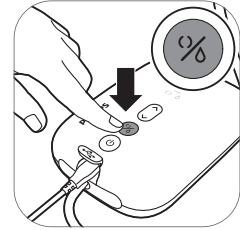

8. Ukoliko mleko počne da teče ranije ili ukoliko želite da predete sa režima izmlazanja na režim stimulacije, možete da promenite režime pritiskom na dugme za promenu režima.

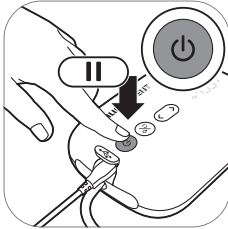

9. Kratko pritisnite dugme za uključivanje/isključivanje ukoliko želite da pauzirate. Da biste nastavili, ponovo kratko pritisnite dugme za uključivanje/isključivanje

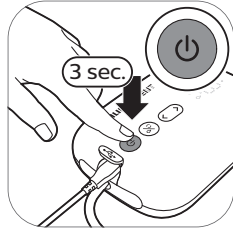

10. Pritisnite i zadržite dugme za uključivanje/isključivanje da biste isključili.

ⓘ Savet: Za optimalno izmlazanje izaberite najviše podešavanje tako da i dalje bude prijatno. Ovo podešavanje može da se razlikuje kroz različite sesije.

ⓘ Savet: Možete koristiti dvostruku pumpicu za izmlazanje kao jednostruku tako što ćete povezati cev jednog kompleta pumpice sa jedinicom motora.

Nakon upotrebe



1. Odvijte flašicu.

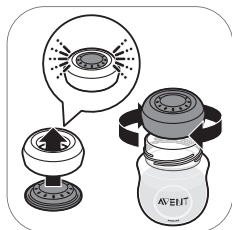

2A. Da biste čuvali majčino mleko: zatvorite flašicu diskom za pričvršćivanje i prstenom sa navojem.

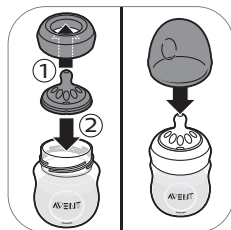

2B. Da biste pripremili flašicu za hranjenje bebe: postavite cuclu u prsten sa navojem i navijte sklopljen prsten sa navojem na flašicu. Zatvorite cuclu poklopcem (pogledajte 'Sastavljanje flašice') flašice.

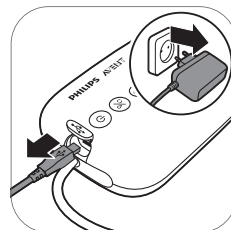

3. Isključite adapter iz zidne utičnice i jedinice motora.



4. Skinite silikonsku cev i poklopac sa kompleta pumpice za izmlazanje.

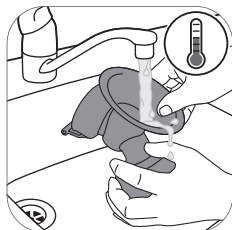

5. Rasklopite i očistite sve delove koji su došli u kontakt sa majčinim mlekom (pogledajte 'Čišćenje i dezinfekcija').



6. Za jednostavnije odlaganje, obmotajte silikonsko crevo oko jedinice motora i pričvrstite zatvarač na crevo.

⚠ Upozorenje: Odmah stavite izmlazano mleko u frižider ili zamrzivač ili držite na temperaturi od 16-29 °C najviše 4 sata pre nego što ćete nahraniti bebu.

i Za više informacija o pumpici za izmlazanje i saveta za izmlazano mleko, posetite www.philips.com/avent.

Čuvanje izmlazanog mleka

U nastavku ćete naći smernice za čuvanje majčinog mleka:

Lokacija za odlaganje	Temperatura	Maksimalno trajanje odlaganja
Soba	16-29 °C (60-85 °F)	4 sat
Frižider	4 °C (39 °F)	4 dana
Zamrzivač	< -4 °C (25 °F)	6 - 12 meseci

⚠ Upozorenje: Nikada nemojte da zamrzavate odmrznuto majčino mleko da biste izbegli smanjivanje kvaliteta mleka.

⚠ Upozorenje: Nikada nemojte dodavati sveže majčino mleko u zamrznuto majčino mleko da biste izbegli smanjenje kvaliteta mleka i odmrzavanje zamrznutog mleka.

Hranjenje bebe majčinim mlekom pomoću flašice

Upozorenje: Za bezbednost i zdravlje vašeg deteta



- Flašicu koristite isključivo uz nadzor odraslih.
- Nikada nemojte da koristite cucle za hranjenje kao sredstvo za umirivanje deteta da biste sprečili opasnost od gušenja.
- Sisanje tečnosti tokom dužeg vremenskog perioda izaziva karijes.
- Uvek proverite temperaturu hrane pre hranjenja bebe.
- Sve komponente koje nisu u upotrebi držite van domašaja dece.
- Poklopac flašice držite van domašaja dece da biste sprečili gušenje.
- Nemojte da dozvolite da se deca igraju sitnim delovima niti da hodaju/trče dok koriste flašice.
- Pre svake upotrebe pregledajte sve delove i povucite cuclu za hranjenje u svim smerovima. Bacite bilo koji deo čim uočite oštećenja ili znake da će doći do oštećenja.
- Uvek bacite mleko koje preostane na kraju hranjenja.

Oprez: Da biste izbegli oštećenje flašice



- Nemojte da stavljate proizvod u zagrejanu rernu, plastika može da se istopi.
- Postupak dezinfekcije i visoke temperature mogu da utiču na svojstva plastičnog materijala. To može da utiče na uklapanje poklopca flašice.
- Nemojte da ostavljate cuclu za hranjenje na direktnoj sunčevoj svetlosti ili na toploti ili u sredstvu za dezinfekciju duže nego što je preporučeno, pošto je to može oštetiti.

Pre upotrebe flašice

- Pregledajte flašicu i cuclu za hranjenje pre svake upotrebe i povucite cuclu za hranjenje u svim smerovima da biste sprečili opasnost od gušenja. Bacite čim uočite oštećenja ili znake da će doći do oštećenja.
- Očistite i dezinfikujte flašicu pre prve upotrebe i nakon svake upotrebe.

Sastavljanje flašice

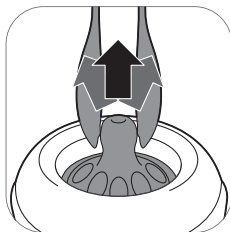

1. Cudlu ćete lakše postaviti ako je vrtite na gore umesto da je povlačite po pravoj liniji.

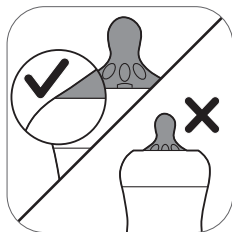

2. Proverite da li ste cudlu povukli tako da njen donji deo bude poravnat sa prstenom sa navojem.

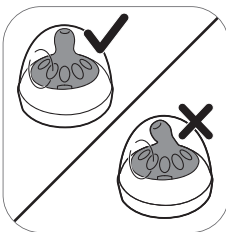

3. Proverite da li je poklopac postavljen vertikalno na flašicu tako da cudla stoji uspravno.

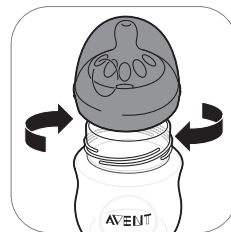

4. Navijte prsten sa navojem sa cudlom i poklopac na flašicu.



5. Da biste skinuli poklopac, postavite ruku preko poklopca, a palac u udubljenje na poklopcu.

Zagrevanje izmmlazanog mleka

Ako koristite smrznuto majčino mleko, pustite da se potpuno odmrzne pre nego što ga podgrejete.

i Napomena: Ukoliko imate potrebu da nahranite bebu odmah, možete odmrznuti mleko u posudi sa vrućom vodom.

Podgrejte flašicu sa odmrznutim ili ohlađenim majčinim mlekom u posudi sa vrućom vodom ili u grejaču za flašice. Uklonite prsten sa navojem i disk za pričvršćivanje sa flašice.

Uvek promešajte ili protresite majčino mleko tako da osigurate ravnomernu raspodelu toplote i proverite temperaturu pre hranjenja.

⚠ Upozorenje: Ne preporučuje se da koristite mikrotalasnu pećnicu za zagrevanje majčinog mleka. Mikrotalasne pećnice mogu da promene kvalitet majčinog mleka i unište neke dragocene hranljive materije i mogu da proizvedu lokalizovane visoke temperature. Ukoliko zagrevate majčino mleko u mikrotalasnoj pećnici, stavite u pećnicu samo posudu bez prstena sa navojem, cudle i poklopca. Uvek promešajte zagrejano majčino mleko da biste osigurali ravnomernu raspodelu toplote i proverite temperaturu pre serviranja.

Izbor prave cucle za bebu

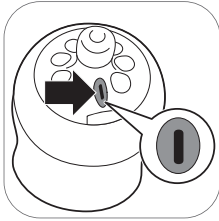

Philips Avent Natural cucle su dostupne sa različitim protocima. Pumpice za imlazanje dolaze sa cuclom broj 1. Ovo je 0m+ cucla, idealna za novorođenče i dojene bebe svih uzrasta.

Koristite cucle sa manjom brzinom protoka ako se vaša beba često zagrcava, ako mleko curi iz usta tokom hranjenja ili imate problema sa prilagodavanjem na brzinu pijenja. Koristite veću brzinu protoka ako beba zaspi tokom hranjenja, postane nervozna ili kada hranjenje traje vrlo dugo.

Philips Avent Natural cucle su jasno numerisane sa strane, kako bi ukazale na brzinu protoka. Za više informacija, pogledajte www.philips.com/avent.

Odlaganje flašica

- Odložite sve delove u suhu, čistu i pokrivenu posudu.
- Nemojte ostavljati cuclu za hranjenje na direktnoj sunčevoj svetlosti ili na toploti, niti je ostavljati u sredstvu za dezinfekciju (rastvoru za sterilizaciju) duže nego što je preporučeno jer to može oslabiti delove.
- Iz higijenskih razloga, mi preporučujemo da zamenite cucle nakon 3 meseca.

Kompatibilnost

Philips Avent jednostruka/dvostruka električna Premium pumpica za izmlazanje je kompatibilna sa svim flašicama za bebe u Philips Avent Natural asortimanu i Philips Avent čašama za odlaganje sa adapterom. Ne peporučujemo korišćenje Philips Avent Natural staklene flašice sa pumpicom za izmlazanje.

Naručivanje dodatka

Da biste kupili dodatke ili rezervne delove, posetite stranicu www.philips.com/parts-and-accessories ili se obratite prodavcu Philips proizvoda. Možete da se obratite centru za korisničku podršku kompanije Philips u svojoj zemlji.

Kada poručite rezervne cucle, proverite da li koristite cuclu sa odgovarajućom brzinom protoka za vašu bebu (pogledajte 'Izbor prave cucle za bebu') i nemojte da mešate delove i cucle za flašicu Philips Avent Anti-colic sa delovima flašica Philips Avent Natural. One neće odgovarati, a može da dođe i do curenja ili drugih problema.

Reciklaža



- Ovaj simbol označava da se ovaj proizvod ne sme odlagati zajedno sa običnim kućnim otpadom (2012/19/EU).



- Ovaj simbol znači da ovaj proizvod sadrži ugrađenu punjivu bateriju koju ne treba odlagati zajedno sa običnim kućnim otpadom (2006/66/EC). Odnosite proizvod na zvanično mesto za prikupljanje ili u servisni centar kompanije Philips kako bi profesionalno lice uklonilo punjivu bateriju.
- Pridržavajte se propisa vaše zemlje u vezi sa zasebnim prikupljanjem otpadnih električnih i elektronskih proizvoda i punjivih baterija. Pravilno odlaganje pomaže u sprečavanju negativnih posledica po zdravlje ljudi i životnu sredinu.

Uputstva za uklanjanje baterije

- Kada rukujete baterijama pazite da su i vaše ruke, proizvod i baterije suvi.
- Da biste sprečili zagrevanje baterija ili ispuštanje otrovnih ili opasnih supstanci, nemojte da menjate, bušite, niti da oštetite proizvod i baterije i nemojte da rasklapate, kratko prespajate, prekomerno puniti ili obrnuto puniti baterije.
- Da ne bi došlo do slučajnog kratkog spoja na baterijama nakon uklanjanja, nemojte da dozvolite da spojevi na baterijama dođu u kontakt sa metalnim predmetom (npr. novčićima, šnalama, prstenjem). Nemojte uvijati baterije u aluminijumsku foliju. Zalepite traku preko spojeva na baterijama ili stavite baterije u plastičnu kesu pre nego što ih odbacite.
- Ako su baterije oštećene ili cure, izbegavajte kontakt sa kožom ili očima. Ukoliko do toga dođe, odmah dobro isperite vodom i potražite medicinsku pomoć.

i Napomena: Uklonite punjivu bateriju samo kada odlažete proizvod. Pre nego što izvadite bateriju, uverite se da je proizvod isključen iz zidne utičnice i da je baterija potpuno prazna.

i Napomena: Preduzmite sve neophodne bezbednosne mere predostrožnosti kada rukujete alatima za otvaranje proizvoda i kada bacate punjivu bateriju.



1. Skinite gumene stopice sa dna jedinice motora.

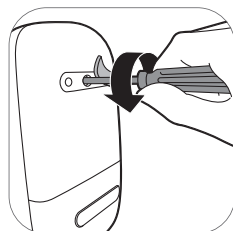

2. Izvadite navoj pomoću Torx odvijača.

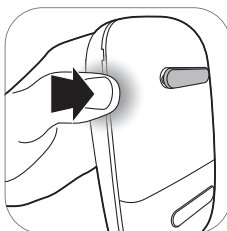

3. Otvorite jedinicu motora tako što ćete pritisnuti ivice aparata.

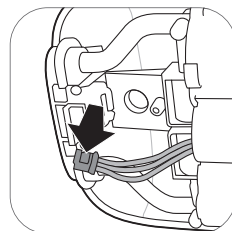

4. Odvojite konektore od štampane ploče.

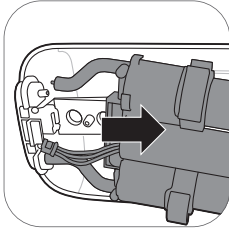

5. Sklonite ram sa jedinice motora.

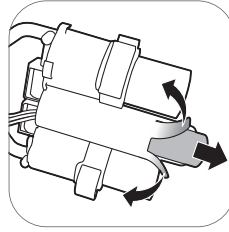

6. Isecite ili presavijajte ivice plastičnog rama za bateriju. Izvadite bateriju iz plastičnog rama za baterije.

ⓘ Napomena: Odložite punjivu bateriju na zasebno lokalno mesto za prikupljanje. Ostali delovi se mogu odložiti na određeno mesto za odlaganje električne opreme.

Garancija i podrška

Ako su vam potrebne informacije ili podrška, posetite stranicu www.philips.com/support ili pročitajte međunarodni garantni list.

Rešavanje problema

U ovom poglavlju su u kratkim crtama navedeni najčešći problemi sa kojima možete da se susretnete dok koristite aparat. Ukoliko ne možete da rešite problem pomoću liste mogućih problema u nastavku, posetite www.philips.com/support da biste pronašli listu najčešćih pitanja ili se obratite centru za korisničku podršku u svojoj zemlji.

Problem	Rešenje
Osećam bol kada koristim pumpicu za grudi.	<ul style="list-style-type: none"> - Izaberite nivo usisavanja koji je vama prijatan. - Proverite da li je silikonska membrana neoštećena (nema malih pukotina, otvora i dr.). - Uverite se da je bradavica postavljena u središte jastučeta. - Ukoliko bol nije otklonjena, prestanite da koristite pumpicu za izmlazanje i obratite se zdravstvenom stručnjaku.
Pumpica za izmlazanje se ne uključuje kada je priključena na zidnu utičnicu.	<ul style="list-style-type: none"> - Koristite samo adapter koji se nalazi u kompletu. - Proverite da li je adapter pravilno uključen u zidnu utičnicu i da je mali utikač pravilno uključen u jedinicu motora. - Priključite adapter u drugu zidnu utičnicu. Zatim pritisnite i zadržite dugme za uključivanje/isključivanje i proverite da li pumpicu za izmlazanje možete uključiti. - Ako problem nije otklonjen, obratite se centru za korisničku podršku putem sajta www.philips.com/support.
Pumpica za izmlazanje se ne uključuje (indikatorske lampice ne svetle).	<ul style="list-style-type: none"> - Uverite se da je baterija napunjena (pogledajte 'Punjenje pumpice za izmlazanje') ili priključite pumpicu za izmlazanje u zidnu utičnicu.

Problem	Rešenje
<p>Pumpica za izmlazanje se ne puni.</p>	<ul style="list-style-type: none"> - Koristite samo adapter koji se nalazi u kompletu. - Proverite da li je adapter pravilno uključen u zidnu utičnicu i da je mali utikač pravilno uključen u jedinicu motora. - Pumpica za izmlazanje je previše hladna ili previše topla da bi se punila. Ostavite pumpicu da se aklimatizuje na sobnoj temperaturi 30 minuta. - Ako problem nije otklonjen, obratite se centru za korisničku podršku putem sajta www.philips.com/support.
<p>Punjenje pumpice za izmlazanje traje veoma dugo.</p>	<ul style="list-style-type: none"> - Koristite samo adapter koji se nalazi u kompletu. - Proverite da li je adapter pravilno uključen u zidnu utičnicu i da je mali utikač pravilno uključen u jedinicu motora. - Pumpica za izmlazanje je previše hladna ili previše topla. Preporučuje se da pumpicu za izmlazanje punite na sobnoj temperaturi. - Ako problem nije otklonjen, obratite se centru za korisničku podršku putem sajta www.philips.com/support.
<p>Ne osećam nikakvo usisavanje/nivo usisavanja je previše nizak.</p>	<ul style="list-style-type: none"> - Ukoliko je moguće, pokušajte viši nivo usisavanja. - Proverite da li je silikonska membrana pravilno sklopljena (pogledajte 'Sklopanje pumpice za izmlazanje'). - Proverite da li je beli ventil neoštećen i pravilno postavljen (pogledajte 'Sklopanje pumpice za izmlazanje'). - Proverite da li su ostali delovi pumpice za izmlazanje čitavi i pravilno sklopljeni (pogledajte 'Sklopanje pumpice za izmlazanje'). - Uverite se da je pumpica ispravno postavljena na grudi da bi se omogućila veza između pumpe za izmlazanje i grudi. - Ako i dalje ne osećate nikakvo usisavanje, obratite se centru za korisničku podršku putem sajta www.philips.com/support.
<p>Usisavanje pumpice za izmlazanje je previše jako.</p>	<ul style="list-style-type: none"> - Ukoliko je moguće, pokušajte niži nivo usisavanja. Kada izmlazate prvi put, počnite sa podrazumevanim nivoom usisavanja (nivo 5 u režimu stimulacije, nivo 11 u režimu izmlazanja) i povećajte/smanjite nivo kada je potrebno. Moguće je da će vam tokom različitih sesija izmlazanja prijati različiti nivoi. - Proverite da li koristite samo delove za pumpicu za izmlazanje isporučene sa ovom pumpicom za izmlazanje. - Proverite da li je silikonska membrana neoštećena (nema malih pukotina, otvora i dr.). - Ako problem nije otklonjen, obratite se centru za korisničku podršku putem sajta www.philips.com/support.
<p>Izmlazam malo/nimalo mleka kada koristim pumpicu za izmlazanje.</p>	<ul style="list-style-type: none"> - Ukoliko ne osećate dovoljno usisavanje, pogledajte odeljak za rešavanje problema 'Ja ne osećam nikakvo usisavanje/nivo usisavanja je previše nizak'. - Ukoliko koristite Philips Avent pumpicu za izmlazanje prvi put, možda će vam biti potrebno da steknete praksu pre nego što budete u mogućnosti da izmlazate mleko. Više saveta za izmlazanje mogu se pronaći na Philips Avent veb-sajtu www.philips.com/avent.

Problem	Rešenje
Kada uključim pumpicu za izmlazanje nakon skladištenja, ona ne počinje odmah da radi.	<ul style="list-style-type: none"> - Uverite se da je baterija potpuno napunjena (pogledajte 'Punjenje pumpice za izmlazanje') ili priključite pumpicu za izmlazanje u zidnu utičnicu. - Možda ste držali pumpicu za izmlazanje na temperaturi koja je niža od minimalne ili viša od maksimalne temperature prostorije za odlaganje. Ostavite pumpicu za izmlazanje da se aklimatizuje u prostoriji na temperaturi od 20 °C/68 °F 30 minuta kako bi se temperatura prilagodila radnom opsegu (od 5 °C/41 °F do 40 °C/104 °F).
Na ekranu se prikazuje „Er“ i uređaj se automatski isključuje.	<ul style="list-style-type: none"> - Ako pumpica za izmlazanje radi na napajanje na baterije, ostavite je da se ohladi 30 minuta, a zatim pokušajte da je ponovo uključite. - Ako koristite pumpicu za izmlazanje dok je adapter priključen u zidnu utičnicu, proverite da li koristite adapter koji je isporučen uz uređaj. - Ako problem nije otklonjen, obratite se centru za korisničku podršku putem sajta www.philips.com/support.

Dodatne informacije

U nastavku su opisani neki uobičajeni uslovi u vezi sa dojenjem. Ako primetite neki od ovih simptoma, obratite se zdravstvenom radniku ili savetniku za dojenje.

Uobičajeni uslovi u vezi sa dojenjem	Opis
Osećaj bola	Osećaj bola na dojci ili bradavici ili osećaj kao odgovor na usisavanje biće iznad prijatnog nivoa.
Bolne bradavice	Uporan bol u bradavicama na početku sesije pumpanja ili bol koji traje tokom čitavog perioda sesije pumpanja ili bol između sesija.
Nabrekutost	Oticanje grudi. Dojka može da bude tvrda, sa kvržicama i osetljiva na dodir. Može da uključi eritemu (crvenilo) područja grudi i groznicu. Uobičajeno se dešava tokom prvih dana laktacije.
Modrica, tromb	Crvenkastoljubičasta promena boje koja ne blede kada se pritisne. Kada modrica izbledi, može da postane zelena ili smeđa.
Povredeno tkivo na bradavici (trauma bradavice)	<ul style="list-style-type: none"> - Popucale ili ispucale bradavice. - Perutanje kožnog tkiva sa bradavice. Normalno se javlja u kombinaciji sa ispučalim bradavicama i/ili plikovima. - Ispucale bradavice. - Plik. Izgledaju kao mali mehurići na površini kože. - Krvarenje. Ispucale ili pokidane bradavice mogu da dovedu do krvarenja pogođenog područja.
Začepljeni mlečni kanali	Crvena, osetljiva kvržica na dojci. Može da uključi eritem (crvenilo) područja grudi. Može da izazove mastitis (upalu grudi) i groznicu ukoliko se ne leči.

Uslovi odlaganja

Pumpicu za izmlazanje nemojte izlagati direktnoj sunčevoj svetlosti jer duže izlaganje može da uzrokuje promenu boje. Čuvajte pumpicu za izmlazanje i dodatnu opremu na bezbednom, čistom i suvom mestu.

Ukoliko se uređaj čuva u toplom ili hladnom okruženju, postavite ga u okruženje sa temperaturom 20 °C 30 minuta da dostigne temperaturu u okviru uslova upotrebe (5 °C do 40 °C) pre nego što ga koristite.

Potpuno napunite bateriju pre odlaganja pumpice za izmlazanje na duži period.

Elektromagnetna polja (EMF)

Ovaj Philips aparat usklađen je sa svim primenjivim standardima i propisima u vezi sa izlaganjem elektromagnetnim poljima.











Tehničke informacije

	Jednostruka pumpica za izmlazanje	Dvostruka pumpica za izmlazanje
Vakumski nivo	Stimulacija: -60 do -200 mbar (-45 do -150 mmHg) Izmlazanje: -60 do -360 mbar (-45 do -270 mmHg) Podesivo u pomacima od po 20 mbar Isprekidani vakuum	
Brzina ciklusa	53-120 ciklusa/min.	53-120 ciklusa/min.
Nominalna ulazna snaga jedinice motora	5 V d.c. / 1,1 A	5 V d.c. / 1,8 A
Nominalna ulazna snaga adaptera za napajanje	Spoljašnji adapter za napajanje 100-240 V AC / 50/60 Hz	
Nominalna izlazna snaga adaptera za napajanje	5 V d.c. / 1,1 A	5 V d.c. / 1,8 A
Broj tipa adaptera	S009AHZ050yyyy Slova „yyyy” predstavljaju izlaznu struju od 0100 (1000 mA) do 0180 (1800 mA), u pomacima od po 100 mA. Slovo „z” označava vrstu utikača, može da bude: U, V, B, S, C, A, D, K, T, I, E, F.	
Baterija	Punjiva baterija: 3,6 V 2600 mAh (ne menjaju se)	
Uslovi rada	Temperatura od 5 °C do 40 °C Relativna vlažnost od 15% do 90 % (bez kondenzacije)	
Uslovi za skladištenje i transport	Temperatura od -20 °C do 45 °C (od -4 °F do 113 °F) Relativna vlažnost do 90 % (bez kondenzacije)	
Radni pritisak	700-1060 hPa (<3000 m visina)	
Neto težina	230 g	310 g
Spoljašnje dimenzije	Jedinica motora: 145 mm x 95 mm x 45 mm (DxŠxV)	
Klasifikacija uređaja	IEC 60335-1: Sistem: Klasa II; jedinica motora: Klasa III konstrukcija	

	Jednostruka pumpica za izmlazanje	Dvostruka pumpica za izmlazanje
Materijali	ABS, Silikon (jedinica motora) Polipropilen, silikon (ostali delovi)	
Trajanje pri upotrebi	500 sat	
Režim rada	Neprekidnost rada	Rad sa prekidima 55 min uključeno, 180 min isključeno na 22 °C (72 °F) (ciklus rada 23 %) 20 min uključeno, 90 min isključeno na 40 °C (104 °F) (ciklus rada 18 %)
Ulazna zaštita	IP22 (jedinica motora), IP20 (adapter)	

Objašnjenje simbola

Znaci i simboli upozorenja su od suštinskog značaja da bi se obezbedilo korišćenje ovog uređaja na siguran i ispravan način i da biste zaštitili sebe i druge od povreda. U nastavku je dato značenje znakova i simbola upozorenja na nalepnici i u korisničkom priručniku.

Simbol	Objašnjenje
	Upućuje korisnika da prati uputstva za upotrebu.
	Ukazuje na važne informacije kao što su upozorenja i mere opreza.
	Ukazuje na savete za upotrebu, dodatne informacije ili napomene.
	Označava proizvođača. Proizvedeno za: Philips Consumer Lifestyle BV, Tussendiepen 4, 9206 AD Drachten – Holandija
	Označava datum proizvodnje.
	Označava da je deo aparata koji dolazi u fizički kontakt sa korisnikom (poznat i kao primenjeni deo) tipa BF (plutajuće telo) prema standardu IEC 60601-1. Primenjeni deo je komplet pumpice za izmlazanje.
	Označava „opremu klase II“. Adapter je dvostruko izolovan (klasa II).
	Označava broj kataloga proizvođača pumpice za izmlazanje.
	Označava broj serije pumpice za izmlazanje.
	Označava „jednosmernu struju“.

Simbol	Objašnjenje
	Označava „naizmjeničnu struju“.
	Označava da je proizvođač preduzeo sve neophodne mere kako bi osigurao da uređaj bude u skladu sa važećim propisima o bezbednosti za distribuciju unutar Evropske zajednice.
	Označava odvojeno prikupljanje električne i elektronske opreme u skladu sa direktivom EU. Električni otpad ne sme da se odlaže sa običnim kućnim otpadom. Pogledajte poglavlje „Reciklaža“ za više informacija.
	Ukazuje na to da ovaj proizvod sadrži ugrađenu punjivu bateriju koja se ne sme odlagati zajedno sa običnim kućnim otpadom (2006/66/EZ). Pogledajte poglavlje „Reciklaža“ za više informacija.
IP22	Ukazuje na zaštitu protiv ulazne zaštite od čvrstih stranih predmeta i protiv štetnih efekata usled ulaska vode.
	Označava proizvođački serijski broj pumpice za izmlazanje.
	Označava USB.
	Označava gornje granice relativne vlažnosti kojima uređaj može bezbedno da bude izložen: do 90%.
	Označava granice temperature skladištenja i transporta kojima medicinski uređaj može bezbedno da se izlaže: -20 °C do 45 °C/-4 °F do 113 °F.
	Označava organizaciju Forest Stewardship Council. Žigovi organizacije FSC omogućavaju korisnicima da odaberu proizvode koji podržavaju očuvanje šuma, omogućavaju društvene pogodnosti i omogućavaju tržištu da podstiče bolje upravljanje šumama.
	Označava da se ovaj predmet može reciklirati – ne da je predmet recikliran ili da će biti prihvaćen u svim sistemima za prikupljanje materijala za reciklažu.
	Označava da pakovanje treba reciklirati i da su naknade za ambalažu plaćene organizacijama za reciklažu u okviru programa „Zelena tačka“.
	Označava 2 godine međunarodne garancije kompanije Philips.
	Ukazuje da je specifičan adapter potreban za povezivanje pumpice za izmlazanje.

Содржина

Вовед _____	179
Општ опис _____	180
Предвидена намена _____	180
Важни безбедносни информации _____	180
Пред првата употреба _____	183
Чистење и дезинфицирање _____	183
Користење на пумпата за измолзување _____	186
Давање мајчино млеко со шишето _____	195
Компатибилност _____	197
Нарачување додатоци _____	197
Рециклирање _____	198
Упатства за отстранување на батеријата _____	198
Гаранција и поддршка _____	199
Решавање проблеми _____	199
Дополнителни информации _____	201
Услови за чување _____	202
Електромагнетни полиња (EMF) _____	202
Технички информации _____	202
Објаснување на симболите _____	204

Вовед

Честитки за купеното и добре дојдовте во Philips Avent! За целосно да ја искористите поддршката што ја нуди Philips Avent, регистрирајте ја вашата пумпа за измолзување на www.philips.com/welcome.

Единечната/двојната електрична пумпа за измолзување Premium од Philips Avent е инспирирана од бебињата и од нивното природно движење додека смукаат. Мекото силиконско перниче ја стимулира брадавицата со нежни масирачки движења, што ви помага удобно и ефикасно да го измолзете млекото. Комбинацијата од смукање и стимулација на брадавицата предизвикува брз проток на млеко. Дизајнот за ненавалување напред ви овозможува да седите во опуштена, исправена положба додека измолзувате.

Здравствените работници и Светската здравствена организација го препорачуваат мајчиното млеко како примарен извор на исхрана во првата година од животот, во комбинација со цврста храна по првите 6 месеци. Тоа е така затоа што вашето мајчино млеко е специјално приспособено за потребите на вашето бебе и помага да го заштитите вашето бебе од инфекции и алергии. За да доите подолго, можете да го измолзите и чувате млекото, така што вашето бебе ќе може да ги ужива придобивките од него, дури и ако не можете да бидете таму за да му го дадете самата. Бидејќи пумпата е компактна, тивка и дискретна за употреба, можете да ја понесете секаде, овозможувајќи ви да измолзите млеко кога вам ви одговара и да ја одржувате продукцијата на млекото.

Ако со доењето нема проблеми, се препорачува (освен ако поинаку не е препорачано од вашиот здравствен работник) да почекате додека не се воспостави продукција на млекото и распоред на доењето (обично најмалку 2 до 4 недели после породувањето) пред да почнете со измолзувањето.

Општ опис

i Забелешка: Броевите наведени подолу се однесуваат на броевите на сликата на предната преклопена страница од овој прирачник за корисникот.

i Забелешка: Двојната пумпа за измолзување доаѓа со две парчиња од ставките прикажани во сликите В и С.

Опис на производ (Слика А)

A1 Дел со мотор

A4 Адаптер

A2 Комплет на пумпата за измолзување

A5 Двојна пумпа за измолзување

A3 Шише

Комплет на пумпата за измолзување (Сл. В)

V1 Силиконско црево и капак

V4 Капак

V2 Силиконска дијафрагма

V5 Перниче

V3 Тело на пумпата

V6 Бел вентил

Шише Philips Avent Natural (Сл. С)

C1 Капак на шише

C4 Диск за дихтување

C2 Прстен за навртување

C5 Шише

C3 Цуцла

Додатоци

Има повеќе верзии на ова пакување на пумпа за измолзување и сите доаѓаат со различна комбинација на следниве додатоци на Philips Avent:

- Перничка за гради
- Торбичка за патување
- Изолациска торбичка
- Четка за чистење
- Чаши за чување мајчино млеко со адаптер*
- Кесички за чување мајчино млеко*
- Шишиња Natural
- Појас на пумпата за измолзување*

* За овие додатоци е обезбеден посебен прирачник за корисникот.

Предвидена намена

Единечната/двојната електрична пумпа за измолзување Premium од Philips Avent е наменета за измолзување и собирање млеко од градите на жена доилка.

Уредот е наменет за еден корисник.

Важни безбедносни информации

Внимателно прочитајте го овој прирачник за корисникот пред да ја користите пумпата за измолзување и зачувајте го за во иднина.

Овој прирачник за корисникот може да се најде и онлајн на веб-сајтот на Philips Avent:

www.philips.com/avent.

Предупредувања



- Никогаш не ја користете пумпата за измолзување за време на бременост, бидејќи смукањето може да предизвика породување.



Предупредувања за да се избегне гушење, давење и повреда:

- Оваа пумпа за измолзување не е наменета за употреба од страна на лица (вклучително деца) со намалени физички, сензорни или ментални способности или со недостиг на искуство и знаење. Тие лица можат да ја користат оваа пумпа за измолзување само ако се под надзор или добиле соодветни упатства за употребата на уредот од страна на лицето одговорно за нивната безбедност.
- Не им дозволувајте на децата или домашните миленичиња да играат со делот со моторот, со материјалите за пакување или со додатоците.
- После употребата и кога е целосно наполнета, секогаш исклучувајте ја пумпата за измолзување.

Предупредувања за спречување на пренесување заразни болести:

- Ако сте мајка која е инфицирана со хепатитис Б, хепатитис Ц или вирус причинител на имунитетски недостаток кај човекот (ХИВ), измолзувањето мајчино млеко нема да го намали или отстрани ризикот од пренесување на вирусот на вашето бебе преку вашето мајчино млеко.

Предупредувања за избегнување електричен удар:

- Пред секоја употреба, проверете ги пумпата за измолзување и адаптерот за знаци на оштетување. Не ја користете ја пумпата за измолзување ако адаптерот или приклучокот е оштетен, не работи правилно или бил испуштен или потопен во вода.
- Користете го само адаптерот (S009ANz050yyyy) обезбеден со оваа пумпа за измолзување.
- Секогаш осигурете се дека е лесно да се исклучи уредот од напојувањето во случај на дефект.

Предупредувања за избегнување контаминација и за обезбедување хигиена:

- Од хигиенски причини, пумпата за измолзување е наменета повеќекратно користење од страна на само еден корисник.
- Исчистете ги и дезинфицирајте ги сите делови пред првото користење и по секоја употреба.
- Не користете антибактериски или абразивни средства за чистење на деловите од пумпата за измолзување затоа што тоа може да предизвика оштетување.
- Темелно измијте ги рацете со сапун и вода пред да допирате делови од пумпата за измолзување и градите за да спречите контаминација. Избегнувајте да го допирате внатрешниот дел од садовите или капаците.

Предупредувања за да се избегнат проблеми и болка со градите и брадавиците, вклучително и болка:

- Не ја користете пумпата за измолзување ако силиконската дијафрагма е оштетена или скината. За информации како да добиете резервни делови, погледнете во делот „Нарачување додатоци“.
- Користете само додатоци и делови препорачани од Philips Avent.
- Не е дозволена каква било модификација на пумпата за измолзување. Доколку го сторите тоа, вашата гаранција станува неважечка.
- Никогаш не ја користете пумпата за измолзување додека сте спани или сонливи за да се избегне недостаток на внимание за време на користењето.

182 Македонски

- Секогаш исклучувајте ја пумпата за измолзување пред да го отстраните телото на пумпата од градата за да се ослободи вакуумот.
- Ако вакуумот е непријатен или предизвикува болка, исклучете ја и отстранете ја пумпата за измолзување од градата.
- Не продолжувајте со смукање повеќе од пет минути одеднаш, доколку воопшто не успеете да измолзите млеко. Обидете се да измолзите млеко во друго време во текот на денот.
- Ако процесот на измолзување стане многу непријатен или болен, прекинете да ја користите пумпата и посветувајте се со здравствениот работник.

Предупредувања за да се спречи оштетување и дефект на пумпата за измолзување:

- Пренослива радио-фреквентна (RF) комуникациска опрема (вклучително и мобилни телефони и периферна опрема, како што се кабли за антена и надворешни антени) не треба да бидат поблиску од 30 cm (12 in) до кој било дел на пумпата за измолзување, вклучително и до адаптерот. Ова може да има негативно влијание врз перформансите на пумпата за измолзување.
- Треба да се избегнува користењето на оваа опрема во близина или врз друга опрема затоа што тоа може да доведе до неправилна работа.

Безбедносни упатства за батеријата

- Користете го овој производ само за неговата предвидена намена како што е опишано во упатството за користење. Секое неправилно користење може да доведе до електричен удар, изгореници, пожар или други неочекувани опасности.
- За полнење на батеријата, користете ја само напојната единица што се откачува, дадена со производот. Не користете продолжен кабел.
- Производот полнете го, користете го и чувајте го во температурните опсези наведени во табелата со технички спецификации во овој прирачник за корисникот.
- Секогаш исклучете го производот од кабел кога е целосно наполнет.
- Не горете ги производите и нивните батерии и не изложувајте ги на директна сончева светлина или на високи температури (на пр., во жешки автомобили или во близина на жешки шпорети). Ако се прегреат, батериите можат да експлодираат.
- Ако производот се загрее, ја промени бојата, испушта ненормален мирис или ако полнењето трае подолго од вообичаено, престанете со користењето и полнењето.
- Не ставајте ги производите и нивните батерии во микробранови печки или на индукциски шпорети.
- Овој производ содржи батерија на полнење што не се менува. Не отворајте го производот за да ја замените батеријата на полнење.

Мерки на претпазливост



Мерки на претпазливост за да се спречи оштетување и дефект на пумпата за измолзување:

- Не дозволувајте адаптерот и делот со моторот да дојдат во контакт со вода.
- Никогаш не ставајте го делот со моторот или адаптерот во вода или во машина за миене садови затоа што тоа ќе предизвика трајно оштетување на тие делови.
- Чувајте ги адаптерот и силиконските црева подалеку од загреани површини за да се избегне прегревање и деформирање на овие делови.



Пред првата употреба

Расклопете ги, исчистете ги и дезинфицирајте ги сите делови што доаѓаат во контакт со мајчиното млеко пред да ја користите пумпата за измолзување првпат и по секоја употреба. Пред првото користење или после долг период на некористење, целосно наполнете го уредот.

Чистење и дезинфицирање

Преглед

Исчистете и дезинфицирајте ги сите делови што дошле во контакт со градата и со мајчиното млеко, како што е опишано подолу:

	Кога	Како
	Исчистете ги и дезинфицирајте ги сите делови пред првото користење и по секоја употреба.	Расклопете ги сите делови, а потоа исчистете ги како што е опишано во поглавјето „Чистење“ и дезинфицирајте ги како што е опишано во поглавјето „Дезинфицирање“.
		

Следниве делови не доаѓаат во контакт со градата и мајчиното млеко; исчистете ги како што е опишано подолу:

	Кога	Како
	Исчистете кога е потребно.	Избришете со чиста, влажна крпа со вода и благ детергент.

Чекор 1: Расклопување

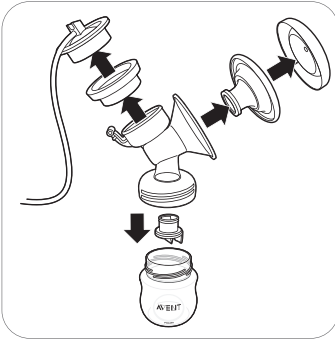

Задолжително извадете го белиот вентил од пумпата за измолзување.

Чекор 2: Чистење

Деловите што доаѓаат во контакт со млекото може да се измијат рачно или во машина за миење садови.

⚠ Предупредување: Не користете антибактериски или абразивни средства за чистење на деловите од пумпата за измолзување затоа што тоа може да предизвика оштетување.

⚠ Внимание: Никогаш не ставајте го делот со моторот или адаптерот во вода или во машина за миење садови затоа што тоа ќе предизвика трајно оштетување на тие делови.

⚠ Внимание: Бидете внимателни при отстранување и чистење на белиот вентил. Доколку се оштети, пумпата за измолзување нема да функционира правилно. За да го извадите белиот вентил, внимателно повлечете го ребрестото јазиче на страната на вентилот. За да го исчистите белиот вентил, внимателно тријте го меѓу прстите во топла вода со малку течно средство за миење садови. Не ставајте предмети во белиот вентил затоа што тоа може да предизвика штета.

Чекор 2А: Рачно чистење

Потребни материјали:

- Благо течно средство за миење садови
- Вода за пиење
- Мека, чиста четка
- Чиста крпа или решетка за сушење садови
- Чист мијалник или сад

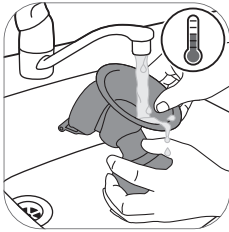

1. Исплакнете ги сите делови под млаз топла вода од чешма.



2. Потопете ги сите делови 5 минути во топла вода со малку благо течно средство за миење садови.

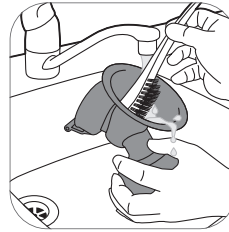

3. Исчистете ги сите делови со четкичка за чистење.

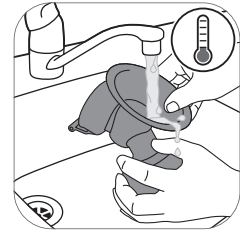

4. Темелно исплакнете ги сите делови под млаз вода за пиење од чешма.



5. Оставете сите делови да се исушат на воздух на чиста крпа или на решетка за сушење садови.

Чекор 2В: Чистење во машината за миење садови

Потребни материјали:

- Благо течно средство или таблета за миење садови
- Вода за пиење

i Забелешка: Боите за храна може да ја променат бојата на деловите.



1. Ставете ги сите делови на горната решетка на машината за миење садови.



2. Ставете течност за миење садови или таблета во машината и пуштете стандардна програма.



3. Оставете сите делови да се исушат на воздух на чиста крпа или на решетка за сушење садови.

Чекор 3: Дезинфицирање

Потребни материјали:

- Тенџере
- Вода за пиење

⚠ Внимание: За време на стерилизирањето со вриење во вода, внимавајте шишето и другите делови да не ги допираат ѕидовите на садот. Тоа може да предизвика неповратни деформации на производот или оштетувања за кои Philips не е одговорен.



1. Наполнете тенџере со доволно вода за да ги покрие сите делови и ставете ги сите делови во тенџерето. Оставете водата да врие 5 минути. Осигурете се дека деловите не го допираат страничниот дел од тенџерето.



2. Оставете водата да се излади.



3. Нежно отстранете ги деловите од водата. Ставете ги деловите на чиста површина/крпа или решетка за сушење садови за да се исушат на воздух.

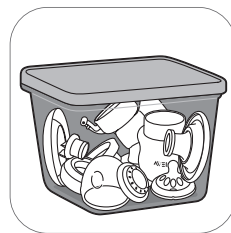

4. Чувајте ги сувите предмети во чист, сув и покриен сад.

Користење на пумпата за измолзување

Големина на перниче

Единечната/двојната електрична пумпа за измолзување Premium од Philips Avent има меко, активно перниче. Тоа нежно ја стимулира вашата брадавица за да предизвика проток на млеко. Ова перниче е направено од флексибилен силикон што се приспособува на 99,98 % од жените и одговара на големини на брадавиците до 30 mm.

Полнење на пумпата за измолзување

Целосно наполнете ја батеријата пред првото користење на пумпата за измолзување и кога батеријата е слаба. За целосно полнење на батеријата потребни се до 4 часа.

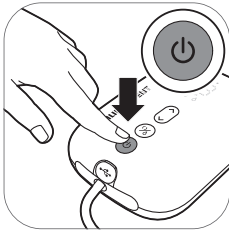

1. Исклучете го уредот.

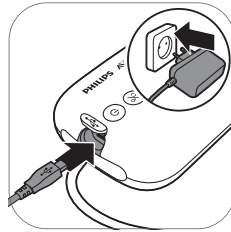

2. Приклучете го адаптерот на ѕидниот електричен приклучок и приклучете го малиот приклучок од другиот крај во единицата со моторот.

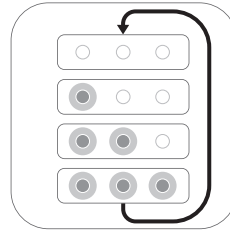

3. Батеријата се полни.

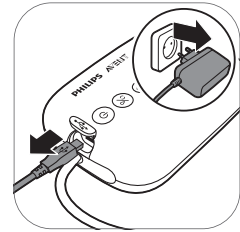

4. Кога батеријата целосно ќе се наполни, отстранете го адаптерот од ѕидниот електричен приклучок и откачете го малиот приклучок од единицата со моторот.

Опис на индикаторските светла на батеријата



Сите светла се постојано вклучени. Батеријата е целосно наполнета.



Првото светло е постојано вклучено. Батеријата е доволно наполнета за една сесија.*

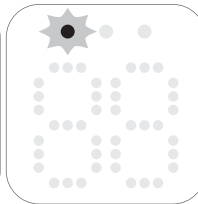

Првото светло полска трепка. Батеријата е слаба, потребно е полнење.

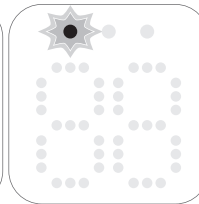

Првото светло брзо трепка. Батеријата е речиси празна, набрзо уредот ќе престане да работи.

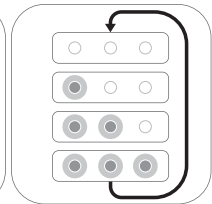

Светлата за батеријата се палат едно по друго и сите одеднаш се гасат. Батеријата се полни.

* Една сесија е еквивалент на 20 минути (двојна електрична пумпа за измолзување) или 30 минути (единечна електрична пумпа за измолзување).

Склопување на пумпата за измолзување

Осигурете се дека сте ги исчистиле и дезинфицирале деловите на пумпата за измолзување што доаѓаат во контакт со млеко.

⚠ Предупредување: Внимавајте откако ќе ги дезинфицирате деловите на пумпата за измолзување со нивно превривање затоа што може да бидат многу жешки. За да спречите изгореници, почнете да ја склопувате пумпата за измолзување само кога дезинфицираните делови ќе се изладат.

⚠ Предупредување: Темелно измијте ги рацете со сапун и вода пред да допирате делови од пумпата за измолзување и градите за да спречите контаминација. Избегнувајте да го допирате внатрешниот дел од садовите или капаците.

Проверете да не се изабени или оштетени деловите на комплетот на пумпата за измолзување пред да ги користите и заменете ги ако е неопходно.

i Забелешка: Правилната поставеност на перничето, силиконската дијафрагма и силиконското црево е клучна за пумпата за измолзување да оформи правилен вакуум.



1. Темелно измијте ги рацете со сапун и вода.



2. Притиснете го белиот вентил во телото на пумпата колку е можно повнатре.



3. Зашрафете го телото на пумпата на шишето.



4. Поставете го перничето во телото на пумпата и осигурете се дека работ го покрива телото на пумпата.

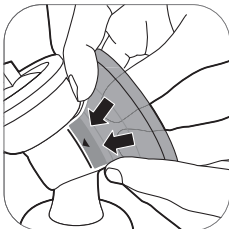

4A Ставете го внатрешниот дел од перничето во инката,



5. Ставете ја силиконската дијафрагма во телото на пумпата.

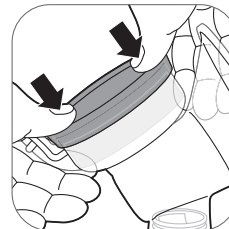

5A Осигурете се дека силиконската дијафрагма е цврсто прилепена околу работ со нејзино притискање надолу со палците.



6. Приклучете ги силиконското црево и капакот на силиконската дијафрагма. Притиснете го капакот надолу да биде безбедно прицврстен.

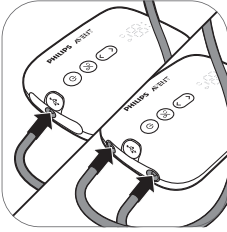

7. Поврзете го цревето(цревата) со делот со моторот.

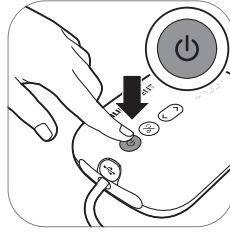

8A. Кога пумпата за измолзување е наполнета, можете да ја користите без кабел. Притиснете и држете го копчето за вклучување/исклучување додека се вклучи уредот.

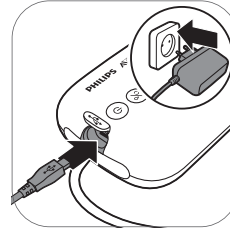

8B. Исто така, пумпата за измолзување можете да ја користите и кога е приклучена на сидниот електричен приклучок. Ако полнежот на батеријата е слаб, приклучете го адаптерот на сидниот електричен приклучок и приклучете го малиот приклучок од другиот крај во единицата со моторот.



9. Пумпата за измолзување сега е подготвена за користење.



i Забелешка: Можете да го поставите капакот врз перничето за да ја држите пумпата за измолзување чиста додека се подготвувате за измолзување.

Опис на делот со мотор

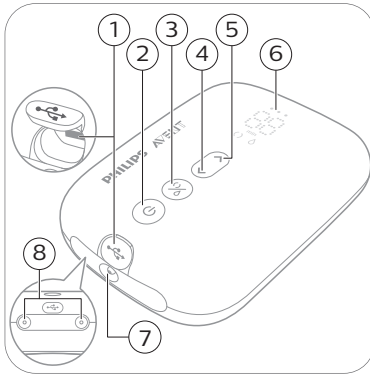

- 1 USB-приклучок
- 2 Копче за вклучување и исклучување со функција за паузирање/пуштање
- 3 Копче за избор на режим
- 4 Копче за „Намалување на нивото“
- 5 Копче за „Зголемување на нивото“
- 6 LED-дисплеј
- 7 Приклучок за црево за единечна пумпа за измолзување
- 8 Приклучоци за црево за двојна пумпа за измолзување

Опис на LED-дисплејот

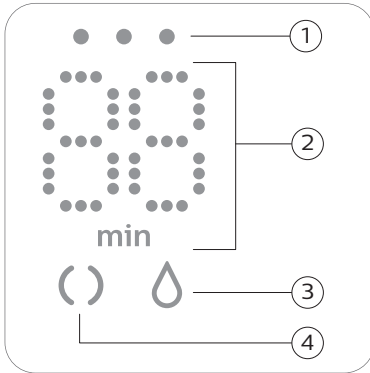

- 1 Индикаторски светла на батеријата
- 2 Индикатор за тајмер (минути) и ниво на вакуум
- 3 Икона за измолзување
- 4 Икона за стимулирање

Објаснување на режимите

Пумпата за измолзување има два режима. Подолу можете да најдете објаснување на овие режими.

Икони за режимот	Режим	Објаснување	Бр. на нивоа на смукање
	Режим на стимулирање 	Режим за стимулирање на градата да започне со протокот на млеко.	8 нивоа на смукање
	Режим на измолзување 	Режим за ефикасно отстранување на млекото откако тоа почнало да тече. По 90 секунди стимулирање, уредот автоматски се префрла на режим на измолзување.	16 нивоа на смукање

	<p>Бројот на дисплејот го покажува времето на работа во минути.</p>
	<p>Кога ќе го смените нивоа на смукање, неколку секунди дисплејот го покажува избраното ниво на смукање, а потоа повторно го покажува времето на работа.</p>

Упатства за измолзување

⚠ Предупредување: Пред да го отстраните телото на пумпата од градата, секогаш исклучувајте ја пумпата за измолзување за да го ослободите вакуумот.

⚠ Предупредување: Не продолжувајте со смукање повеќе од 5 минути одеднаш доколку воопшто не успеете да измолзите млеко. Обидете се да измолзите млеко во друго време во текот на денот.

⚠ Предупредување: Ако процесот на измолзување стане многу непријатен или болан, прекинете да ја користите пумпата и посветувајте се со здравствениот работник.

ℹ Забелешка: Ако редовно измолзувате повеќе од 125 ml/4 fl oz од сесија, можете да купите и да користите шише Philips Avent Natural од 260 ml/9 fl oz за да спречите преполнување и истурање.

ℹ Забелешка: Ако е доволно наполнета, пумпата за измолзување може да се користи без кабел, но може да се користи и приклучена на сиден електричен приклучок.



1. Темелно измијте ги рацете со сапун и вода и осигурете се дека вашата града е чиста.



2. Ставете го комплетот на пумпата за измолзување на градата. Осигурете се дека сте ја центрирале брадавицата.

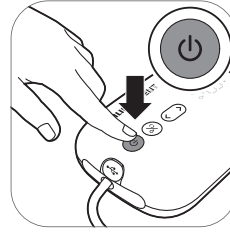

3. Притиснете и држете го копчето за вклучување/исклучување додека се вклучи уредот. Се вклучуваат сијаличките за индикација за да укажат дека уредот се наоѓа во режим на стимулација.



4. Пумпата за измолзување започнува во режим на стимулација и полека го зголемува вакуумот до последното користено ниво на смукање за стимулирање (или ниво 5 кога се користи првпат).



5. Дисплејот го покажува времето на работа.

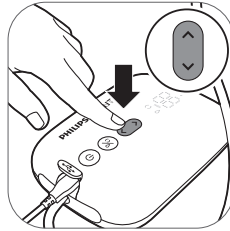

6. Користете ги копчињата за „зголемување на нивото“ и за „намалување на нивото“ за да го смените нивото на смукање според вашите преференци.



7. По 90 секунди, пумпата за измолзување неприметно ќе се префрли на ниво на измолзување и бавно ќе го зголеми вакуумот на последното искористено ниво на смукање на измолзувањето (или на ниво 11 кога се користи првпат).

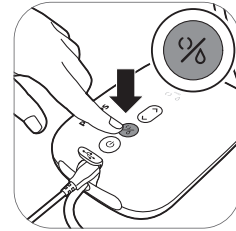

8. Ако млекото почне да тече порано или ако сакате да се префрлите од режим на измолзување на режим на стимулирање, можете да ги префрлите режимите со копчето за избор на режим.

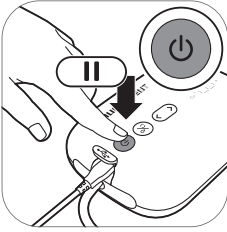

9. Кратко притиснете го копчето за вклучување/исклучување ако сакате да паузирате. За да продолжите, повторно кратко притиснете го копчето за вклучување/исклучување.

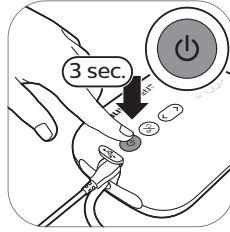

10. Притиснете го и држете го копчето за вклучување/исклучување за да исклучите.

❗ Совет: За оптимално истиснување, изберете ја највисоката поставка што сè уште дава удобно чувство. Оваа поставка може да се разликува во различните сесии.

❗ Совет: Можете да ја користите двојната пумпа за измолзување како единечна пумпа за измолзување со поврзување на цревата на само еден комплет на пумпата со делот со моторот.

По употребата



1. Одвртете го шишето.

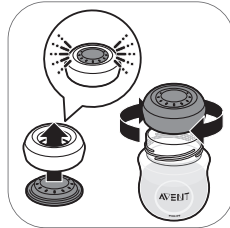

2A. За да го складирате мајчиното млеко: затворете го шишето со дискот за дихтување и прстенот за навртување.

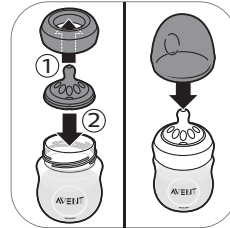

2B. За да го подготвите шишето за хранење на вашето бебе: поставете цуцла во прстен за навртување и навртете го склопениот прстен за навртување на шишето. Покријте ја цуцлата со капачето (видете 'Склопување на шишето') на шишето.

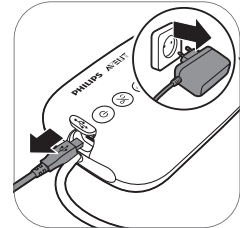

3. Исклучете го адаптерот од сидниот приклучок и делот со моторот.



4. Отстранете ги силиконското црево и капачето од комплетот на пумпата за измолзување.

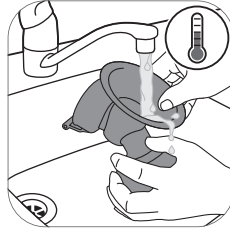

5. Расклопете ги и исчистете ги сите делови што биле во контакт со мајчино млеко (видете 'Чистење и дезинфицирање').

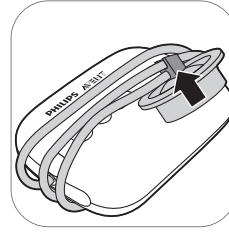

6. За лесно чување, намотајте го силиконското црево околу делот со моторот и закачете го капакот на цревето.

⚠ Предупредување: Ставете го во фрижидер или замрзнете го измолзеното млеко веднаш или чувајте го на температура од 16-29 °C (60-85 °F) максимум 4 часа пред да го нахраните Вашето бебе.

i За повеќе информации за пумпата за измолзување и за совети за измолзување млеко, одете на www.philips.com/avent.

Чување на мајчиното млеко

Подолу се упатства за чување на мајчиното млеко:

Локација за чување	Температура	Максимално времетраење на чувањето
Соба	16-29 °C (60-85 °F)	4 часа
Фрижидер	4 °C (39 °F)	4 дена
Замрзнувач	< -4 °C (25 °F)	6-12 месеци

⚠ Предупредување: Никогаш немојте повторно да го замрзнувате веќе одмрзнатото мајчино млеко за да избегнете намалување на квалитетот на млекото.

⚠ Предупредување: Никогаш немојте да додавате ново мајчино млеко на замрзнатото мајчино млеко за да избегнете намалување на квалитетот на млекото и ненамерно одмрзнување на замрзнатото млеко.

Давање мајчино млеко со шишето

Предупредување: За безбедноста и здравјето на Вашето дете



- Секогаш користете го ова шише под надзор на возрасни лица.
- Цуцлите за хранење не смеат никогаш да се користат како цуцли за лажење, за да се избегне опасност од задушување.
- Постојаното и долго цицање течности предизвикува расипување на забите.
- Секогаш проверувајте ја температурата на храната пред да го нахраните бебето.
- Сите делови што не се користат, чувајте ги надвор од дофатот на деца.
- Чувајте го капачето на шишето подалеку од деца за да избегнете задушување.
- Не дозволувајте децата да си играат со малите делови или да одат/трчаат додека ги користат шишињата.
- Проверете ги сите делови пред користењето и повлечете ја цуцлата за хранење во сите насоки. Фрлете било кој дел при првите знаци на оштетување или ослабување.
- После хранењето, преостанатото мајчино млеко секогаш треба да се фрла.

Внимание: За да избегнете оштетување на шишето



- Да не се става во загреана рерна, пластиката може да се стопи.
- Својствата на пластичниот материјал може да бидат нарушени со дезинфекција и високи температури. Ова може да влијае врз налегнувањето на капачето на шишето
- Цуцлата за хранење да не се остава на директна сончева светлина или топлина или во средство за дезинфекција подолго од препорачаното, затоа што ова може да го оштети производот.

Пред користењето на шишето

- Пред секоја употреба треба да се проверат шишето и цуцлата за хранење и да се влече цуцлата за хранење во сите насоки за да се спречи опасност од задушување. Фрлете ја при првите знаци на оштетување или ослабување.
- Исчистете го и дезинфицирајте го шишето пред првото користење и по секоја употреба.

Склопување на шишето

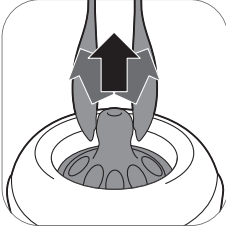

1. Цуцлата полесно се става ако ја провртувате нагоре, наместо да ја влечете нагоре во права линија.



2. Осигурете се дека сте ја провлекле цуцлата целосно, сè додека нејзиниот долен дел не е порамнет со прстенот за навртување.



3. Осигурете се дека сте го ставиле капакот вертикално на шишето така што цуцлата ќе стои исправено.

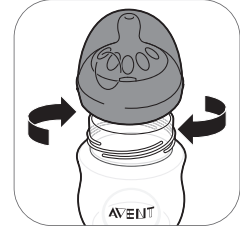

4. Навртете го прстенот за навртување со цуцлата и капакот на шишето.



5. За да го отстраните капачето, ставете ја раката врз него, а палецот во вдлабнатината на капачето.

Загревање на мајчиното млеко

Доколку користите замрзнато мајчино млеко, оставете целосно да се одмрзне пред да го загреете.

! Забелешка: Ако треба веднаш да го нахраните бебето, можете да го одмрзнете млекото во сад со топла вода.

Загрејте го шишето со одмрзнато мајчино млеко или мајчино млеко од фрижидер во сад со топла вода или во затоплувач на шишиња. Отстранете ги прстенот за навртување и дискот за дихтување од шишето.

Секогаш промешувајте го или протресувајте го загреаното мајчино млеко за да обезбедите рамномерна распределба на топлината и проверувајте ја температурата пред да ја послужите храната.

! **Предупредување:** Не се препорачува загревање на мајчиното млеко во микробранова печка. Микробрановите печки го менуваат квалитетот на мајчиното млеко и уништуваат некои вредни хранливи материи, а може и да предизвикаат високи температури во одредени делови. Ако го загревате мајчиното млеко во микробранова печка, ставете го само садот без прстенот за навртување, цуцлата и

капачето во микробрановата печка. Секогаш мешајте го загреаното мајчино млеко за да се обезбеди рамномерна распределба на топлината и проверувајте ја температурата пред да ја послужите храната.

Одбирање правилна цуцла за вашето бебе

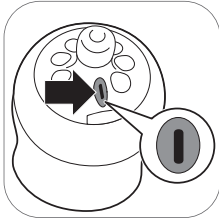

Цуцлите Philips Avent Natural се достапни со различни стапки на проток. Пумпата за измолзување доаѓа со цуцла број 1. Ова е цуцла за 0m+, идеална за новороденче и за доенчиња од сите возрасти.

Користете помала стапка на проток ако вашето бебе често се дави, ако му тече млеко од устата за време на хранењето или ако има проблеми со прилагодувањето на брзината на пиење. Доколку вашето бебе заспива за време на хранењето, почнува да се нервира или ако хранењето трае многу долго, користете цуцла со поголем проток.

Цуцлите Philips Avent Natural се јасно нумерирани од страната за да се означи стапката на проток. За повеќе детали, погледнете на www.philips.com/avent.

Складирање на шишињата

- Складирајте ги сите делови во сув, чист и покриен сад.
- Немојте да оставате цуцла за хранење на директна сончева светлина или топлина и не ја оставајте во средство за дезинфекција („раствор за стерилизација“) подолго од препорачаното затоа што ова може да ги ослабе деловите.
- Од хигиенски причини, препорачуваме да се заменуваат цуцлите по 3 месеци.

Компатибилност

Единечната/двојната електрична пумпа за измолзување Premium од Philips Avent е компатибилна со сите шишиња за бебиња од палетата Philips Avent Natural и чашите за чување мајчино млеко Philips Avent со адаптер. Не препорачуваме користење на шишињата Philips Avent Natural Glass со пумпата за измолзување.

Нарачување додатоци

За да купите додатоци или резервни делови, одете на www.philips.com/parts-and-accessories или кај дистрибутер на Philips. Исто така можете да се јавите во центарот за грижа на корисници на Philips во вашата земја.

Кога нарачувате резервни цуцли, осигурете се дека користите цуцла со правилна стапка на проток за вашето бебе (видете 'Одбирање правилна цуцла за вашето бебе') и немојте да ги мешате деловите од шишињата и цуцлите на Philips Avent Anti-colic со делови од шишињата Philips Avent Natural. Тие не одговараат и можат да предизвикаат протекување или други проблеми.

Рециклирање



- Овој симбол означува дека овој производ не треба да се фрла заедно со обичниот отпад од домаќинствата (2012/19/EU).



- Овој симбол означува дека овој производ содржи вградена батерија на полнење која не треба да се фрла со обичниот отпад од домаќинствата (2006/66/EK). Однесете го вашиот производ до официјално место за собирање или сервисен центар на Philips за да може професионално лице да ја отстрани батеријата на полнење.
- Придржувајте се до правилата во вашата земја за посебно собирање на електрични и електронски производи и батерии на полнење. Правилното отстранување помага да се спречат негативни последици за животната средина и здравјето на човекот.

Упатства за отстранување на батеријата

- Кога ракувате со батериите, осигурете се дека рацете, производот и батериите се суви.
- За да спречите прегревање на батериите или ослободување токсични или опасни супстанции, не модифицирајте, не продупчувајте и не оштетувајте ги производите и батериите и не расклопувајте ги, не предизвикувајте краток спој, не преоптоварувајте ги и не полнете ги обратно батериите.
- За да се избегне случаен спој на батериите по отстранувањето, не дозволувајте терминалите на батеријата да дојдат во контакт со метален предмет (на пр., паричка, шнола за коса, прстени). Не завиткувајте ги батериите во алуминиумска фолија. Залепете ги терминалите на батеријата или ставете ги батериите во пластично кесе пред да ги фрлите.
- Ако батериите се оштетени или протекуваат, избегнувајте контакт со кожата или очите. Ако се случи тоа, веднаш исплакнете добро со вода и побарајте лекарска помош.

i Забелешка: Батеријата што може да се полни вадете ја само кога ќе го фрлате производот. Пред да ја отстраните батеријата, проверете дали производот е исклучен од сидниот штекер и дали батеријата е целосно празна.

i Забелешка: Преземете ги сите неопходни мерки на претпазливост кога ракувате со алати за отворање на производот и кога ја фрлате батеријата на полнење.



1. Извадете ја гумената подлога од долниот дел на единицата со моторот.

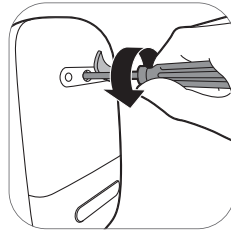

2. Извадете ја завртката со шрафцигер торкс.

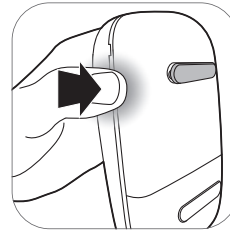

3. Отворете ја единицата со моторот со притискање на страните на уредот.

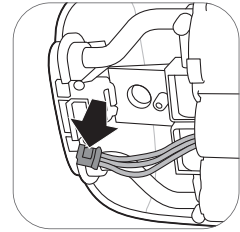

4. Откачете ги приклучоците од печатената електронска плочка.

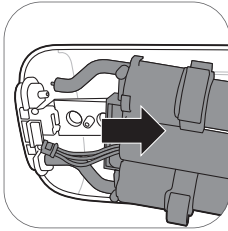

5. Извадете ја рамката од единицата со моторот.

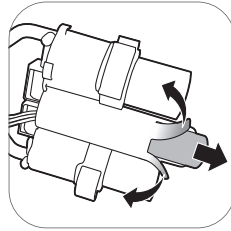

6. Отсечете ги или превиткајте ги рабовите на пластичната рамка за батеријата. Извадете ја батеријата од пластичната рамка за батерија.

! Забелешка: Фрлете ја батеријата на полнење на посебно локално место за собирање. Другите делови може да се фрлат на место за фрлање електрична опрема.

Гаранција и поддршка

Доколку ви се потребни информации или поддршка, посетете ја страницата www.philips.com/support или прочитајте го летокот со меѓународната гаранција.

Решавање проблеми

Ова поглавје ги резимира најчестите проблеми што може да ги сретнете кај уредот. Доколку не можете да го решите проблемот со помош на информациите дадени подолу, одете на www.philips.com/support за список од најчесто поставуваните прашања или контактирајте со Центарот за грижа на корисници во вашата земја.

Проблем	Решение
Чувствувам болка кога ја користам пумпата за измолзување.	<ul style="list-style-type: none"> - Изберете ниво на смукање што ви одговара. - Проверете дали силиконската дијафрагма е неоштетена (нема мали пукнатини, дупки итн.). - Осигурете се дека вашата брадавица е поставена во центарот на перничето. - Ако продолжи болката, прекинете да ја користите пумпата за измолзување и посоветувајте се со здравствен работник.

Проблем	Решение
Пумпата за измолзување не се вклучува додека е приклучена на сидниот електричен приклучок.	<ul style="list-style-type: none"> - Користете го само испорачаниот адаптер. - Осигурете се дека адаптерот е правилно приклучен на сидниот електричен приклучок и дека малиот приклучок е правилно приклучен во единицата со моторот. - Приклучете го адаптерот на друг сиден електричен приклучок. Потоа притиснете го и држете на копчето за вклучување/исклучување за да проверите дали пумпата за измолзување може да се вклучи. - Доколку проблемот не се реши, јавете се во центарот за грижа на корисници на www.philips.com/support.
Пумпата за измолзување не се вклучува (сијаличките за индикација не се вклучуваат).	<ul style="list-style-type: none"> - Осигурете се дека батеријата е наполнета (видете 'Полнење на пумпата за измолзување') или приклучете ја пумпата за измолзување на сиден електричен приклучок.
Пумпата за измолзување не се полни.	<ul style="list-style-type: none"> - Користете го само испорачаниот адаптер. - Осигурете се дека адаптерот е правилно приклучен на сидниот електричен приклучок и дека малиот приклучок е правилно приклучен во единицата со моторот. - Пумпата за измолзување е премногу ладна или премногу топла за полнење. Оставете пумпата за измолзување да се аклиматизира на собна температура 30 минути. - Доколку проблемот не се реши, јавете се во центарот за грижа на корисници на www.philips.com/support.
Полнењето на пумпата за измолзување трае многу долго.	<ul style="list-style-type: none"> - Користете го само испорачаниот адаптер. - Осигурете се дека адаптерот е правилно приклучен на сидниот електричен приклучок и дека малиот приклучок е правилно приклучен во единицата со моторот. - Пумпата за измолзување е премногу ладна или премногу топла. Се препорачува пумпата за измолзување да се полни на собна температура. - Доколку проблемот не се реши, јавете се во центарот за грижа на корисници на www.philips.com/support.
Не чувствувам смукање/нивото на смукање е прениско.	<ul style="list-style-type: none"> - Ако е можно, пробајте повисоко ниво на смукање. - Проверете дали силиконската дијафрагма е правилно (видете 'Склопување на пумпата за измолзување') склопена. - Проверете дали белиот вентил е неоштетен и правилно (видете 'Склопување на пумпата за измолзување') склопен. - Проверете дали другите делови на пумпата за измолзување се неоштетени и правилно (видете 'Склопување на пумпата за измолзување') склопени. - Осигурете се дека пумпата е правилно поставена на градата за да се овозможи дихтување помеѓу пумпата за измолзување и градата. - Доколку и понатаму не чувствувате смукање, јавете се во центарот за грижа на корисници на www.philips.com/support.

Проблем	Решение
Смукањето на пумпата за измолзување е пресилно.	<ul style="list-style-type: none"> - Ако е можно, пробајте пониско ниво на смукање. Кога ќе измолзувате првпат, почнете со основното ниво на смукање (ниво 5 во режимот за стимулација, ниво 11 во режимот на измолзување) и зголемете го/намалете го нивото кога е потребно. При различни сесии на измолзување, може да ви бидат поудобни различни нивоа. - Осигурете се дека ги користите само деловите за пумпа за измолзување добиени со оваа пумпа за измолзување. - Проверете дали силиконската дијафрагма е неоштетена (нема мали пукнатини, дупки итн.). - Доколку проблемот не се реши, јавете се во центарот за грижа на корисници на www.philips.com/support.
Измолзувам малку/воопшто не измолзувам млеко кога ја користам пумпата за измолзување.	<ul style="list-style-type: none"> - Ако не чувствувате доволно смукање, проверете ја ставката за Решавање проблеми „Не чувствувам смукање/нивото на смукање е прениско“. - Ако ја користите пумпата за измолзување Philips Avent првпат, може да ви треба малку да повежбате пред да можете да измолзите млеко. Повеќе совети за измолзување може да се најдат на веб-страницата на Philips Avent www.philips.com/avent.
Кога ја вклучувам пумпата за измолзување после складирање, таа не почнува веднаш да работи.	<ul style="list-style-type: none"> - Осигурете се дека батеријата е целосно наполнета (видете 'Полнење на пумпата за измолзување') или приклучете ја пумпата за измолзување на сиден електричен приклучок. - Можеби сте ја чувале пумпата за измолзување на пониска или повисока температура од минималната/максималната температура за складирање. Оставете пумпата за измолзување да се аклиматизира 30 минути во просторија со 20 °C/68 °F за да се приспособи нејзината температура на работниот опсег (5 °C/41 °F до 40 °C/104 °F).
Дисплејот покажува „Er“ и уредот автоматски се исклучува.	<ul style="list-style-type: none"> - Ако пумпата за измолзување ја користите на батериски погон, оставете ја да се излади 30 минути и обидете се повторно да ја вклучите. - Ако пумпата за измолзување ја користите со адаптер приклучен на сиден електричен приклучок, проверете дали го користите адаптерот што бил испорачан со уредот. - Доколку проблемот не се реши, јавете се во центарот за грижа на корисници на www.philips.com/support.

Дополнителни информации

Подолу се опишани некои вообичаени состојби поврзани со доењето. Доколку искусите кои било од овие симптоми, обратете се на здравствен работник или советник за доење.

Вообичаена состојба поврзана со доењето	Опис
Чувство на болка	Болка на градата или брадавицата или болка поради тоа што смукањето е над нивото на удобност.
Воспалени брадавици	Постојана болка во брадавиците на почетокот на измолзувањето или што трае во целата сесија на измолзување или болка помеѓу сесиите.

Вообичаена состојба поврзана со доењето	Опис
Набрекнатост	Отеченост на градите. Градата може да биде тврда, набабрена и чувствителна на допир. Може да вклучува еритема (црвенило) на градите и температура. Обично се појавува за време на првите денови на лактација.
Модринка, тромб	Црвеникаво-виолетова боја која не избледува кога ќе се притисне. Кога модринката избледува, таа може да стане зелена и кафена.
Оштетено ткиво на брадавицата (траума на брадавиците)	<ul style="list-style-type: none"> - Фисури или испукани брадавици. - Лупење ткиво од кожата на брадавицата. Вообичаено се појавува во комбинација со испукани брадавици и/или плускавци. - Кинење на брадавицата. - Плускавец. Изгледаат како мали меурчиња на површината на кожата. - Крвавење. Испукани или скинати брадавици може да предизвикаат крвавење на зафатеното место.
Затнати млечни канали	Црвена грутка на градата чувствителна на допир. Може да вклучува еритема (црвенило) на градите. Може да доведе до маститис (воспаление на градата) и треска доколку не се лекува.

Услови за чување

Чувајте ја пумпата за измолзување од директна сончева светлина бидејќи долга изложеност може да предизвика промена на бојата. Чувајте ја пумпата за измолзување и нејзините делови на безбедно, чисто и суво место.

Ако уредот бил чуван во топла или ладна средина, ставете го во средина со температура од 20 °C (68 °F) 30 минути за да оставите да достигне температура во опсегот на условите за користење (5 °C до 40 °C / 41 °F до 104 °F) пред да го користите.

Целосно наполнете ја батеријата пред да ја складирате пумпата за измолзување подолг временски период.

Електромагнетни полиња (EMF)

Овој уред од Philips е во согласност со сите важечки стандардни и одредби во однос на изложеноста на електромагнетни полиња.















Технички информации









	Единечна пумпа за измолзување	Двојна пумпа за измолзување
Ниво на вакуум	Стимулирање: -60 до -200 mbar (-45 до -150 mmHg) Измолзување: -60 до -360 mbar (-45 до -270 mmHg) Се приспособува во чекори од 20 mbar Вакуум со прекини	
Брзина на циклус	53-120 циклуси/мин.	53-120 циклуси/мин.

	Единечна пумпа за измолзување	Двојна пумпа за измолзување
Номинални влезни параметри на единицата со мотор	5 V d.c. / 1,1 A	5 V d.c. / 1,8 A
Номинални влезни параметри на адаптерот за електрична мрежа	Надворешен адаптер за електрична мрежа 100-240 V a.c. / 50/60 Hz	
Номинални излезни параметри на адаптерот за електрична мрежа	5 V d.c. / 1,1 A	5 V d.c. / 1,8 A
Број на типот на адаптерот	S009AHz050yyyy Буквите „yyyy“ ја претставуваат излезната струја од 0100 (1000 mA) до 0180 (1800 mA), зголемување во чекори од 100 mA. Буквата „z“ го претставува типот на приклучокот. Може да биде: U, V, B, S, C, A, D, K, T, I, E, F.	
Батерија	Батерија на полнење: 3,6 V 2600 mAh (не се менува)	
Работни услови	Температура 5 °C до 40 °C (41 °F до 104 °F) Релативна влажност 15 до 90 % (некондензирачки)	
Услови за складирање и транспорт	Температура -20 °C до 45 °C (-4 °F до 113 °F) Релативна влажност до 90 % (некондензирачки)	
Работен притисок	700 - 1060 hPa (<3000 m надморска висина)	
Нето тежина	230 g	310 g
Надворешни димензии	Единица со мотор: 145 mm x 95 mm x 45 mm (ДxШxВ)	
Класификација на уред	IEC 60335-1: Систем: Класа II; единица со мотор: конструкција од Класа III	
Материјали	ABS, Силикон (единица со мотор) Полипропилен, Силикон (други делови)	
Работен век	500 часа	
Режим на работа	Континуирана работа	Работење со прекини 55 мин. вклучена, 180 мин. исклучена на 22 °C (72 °F) (работен циклус 23 %) 20 мин. вклучена, 90 мин. исклучена на 40 °C (104 °F) (работен циклус 18 %)
Заштита од надворешни тела	IP22 (единица со мотор), IP20 (адаптер)	

Објаснување на симболите

Знаците и симболите за предупредување се од суштинско значење за да се осигури дека го користите уредов безбедно и правилно и за вие и другите лица да бидете заштитени од повреда. Подолу ќе го најдете значењето на знаците и симболите за предупредување од етикетата и во овој прирачник за корисникот.

Симбол	Објаснување
	Означува дека треба да ги следите упатствата за употреба.
	Укажува на битни информации како што се предупредувања и мерки на претпазливост.
	Покажува совети за користење, дополнителни информации или забелешка.
	Го означува производителот. Произведено за: Philips Consumer Lifestyle BV, Tussendiepen 4, 9206 AD Drachten, Холандија
	Го означува датумот на производство.
	Означува дека делот од апаратот кој доаѓа во физички контакт со корисникот (исто така познат како применет дел) е од типот BF (физички контакт со телото) според IEC 60601-1. Применетиот дел е комплетот на пумпата за измолзување.
	Означува „Опрема од класа II“. Адаптерот е двојно изолиран (Класа II).
	Укажува на каталошкиот број на производителот на пумпата за измолзување.
	Го означува серискиот број на пумпата за измолзување.
	Означува „истонасочна струја“.
	Означува „наизменична струја“.
	Означува дека производителот ги презел сите неопходни мерки за осигурување дека уредот е усогласен со важечката законска регулатива за безбедност за дистрибуција во рамките на Европската заедница.
	Означува посебно собирање за електрична и електронска опрема во согласност со директивата на ЕУ. Производите што спаѓаат во електричен отпад не треба да се фрлаат во отпадот од домаќинствата. За повеќе информации погледнете во поглавјето „Рециклирање“.
	Означува дека овој производ содржи вградена батерија на полнење којашто не треба да се фрла во обичниот домашен отпад (2006/66/ЕК). За повеќе информации погледнете во поглавјето „Рециклирање“.

Симбол	Објаснување
IP22	Ја означува заштитата од навлегување цврсти страни тела и од штетните влијанија поради навлегување на вода.
	Укажува на серискиот број на производителот на пумпата за измолзување.
	Означува USB.
	Ги означува горните ограничувања за релативна влажност на кои уредот може да биде безбедно изложен: до 90%.
	Ги означува ограничувањата на температурата за чување и транспорт на кои уредот може да биде безбедно изложен: -20 °C до 45 °C / -4 °F до 113 °F.
	Означува Совет за управување со шумите. Трговските марки на Советот за управување со шумите им овозможуваат на потрошувачите да изберат производи што поддржуваат заштита на шумите, нудат општествени придобивки и овозможуваат пазарот да обезбеди стимулации за подобро управување со шумите.
	Укажува на тоа дека некој предмет може да се рециклира - не дека предметот бил рециклиран или дека ќе биде прифатен во сите собирни системи за рециклирање.
	Означува дека пакувањето треба да се рециклира и дека трошоците за пакување се платени на организациите за рециклирање „Зелена точка“.
	Означува 2-годишна светска гаранција на Philips.
	Укажува на тоа дека е потребен конкретен адаптер за поврзување на пумпата за измолзување.

_ |

| _

_ |

| _

Trademarks are the property of Koninklijke Philips N.V.

© 2020 Koninklijke Philips N.V.

All rights reserved.



Philips Consumer Lifestyle BV

Tussendiepen 4

9206 AD Drachten

The Netherlands

3000.051.2192.1 (2020-01-17)

