

SCF225

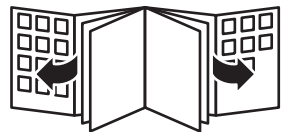

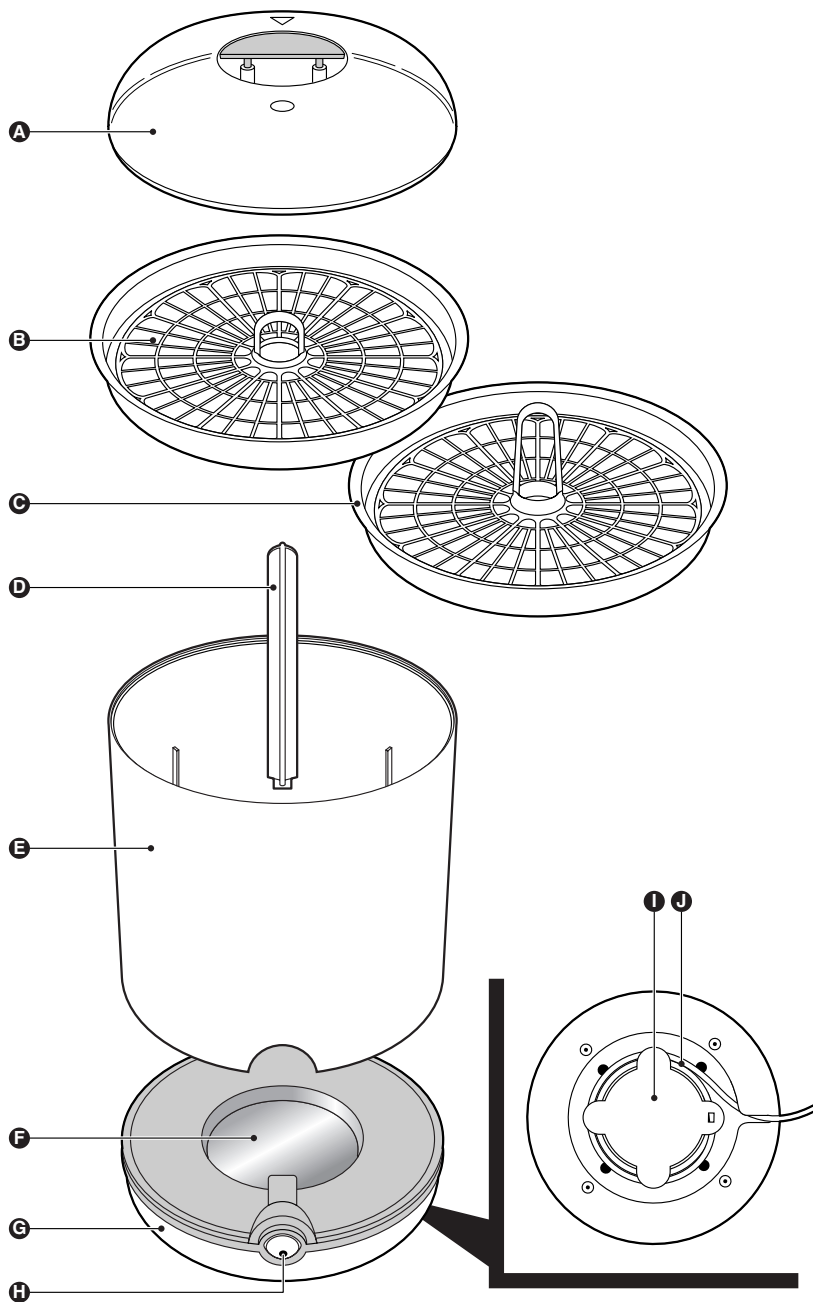

I

ENGLISH	6
БЪЛГАРСКИ	10
ČEŠTINA	15
EESTI	19
HRVATSKI	23
MAGYAR	27
ҚАЗАҚША	31
LIETUVIŠKAI	36
LATVIEŠU	40
POLSKI	44
ROMÂNĂ	48
РУССКИЙ	52
SLOVENSKY	57
SLOVENŠČINA	61
SRPSKI	65
УКРАЇНСЬКА	69

Introduction

Congratulations on purchasing the Philips Electric Steam Steriliser! This appliance has been designed to sterilise bottles, accessories, breast pumps and toys. It allows you to sterilise 9 large bottles or 6 wide-neck bottles. It also comes with two baskets in which you can simultaneously sterilise other accessories. The steriliser disinfects baby bottles by destroying all harmful bacteria. It steam-cleans at least 3 minutes at over 95°C (no sterilisation according to clinical standards).

General description (Fig. 1)

- A** Lid with handle
- B** Upper basket
- C** Lower basket
- D** Centre pillar
- E** Container
- F** Water reservoir with heating element
- G** Base
- H** On/off button
- I** Cord storage brackets
- J** Mains cord
- K** Measuring cup

Important

Read these instructions for use carefully before using the appliance and save them for future reference.

- ⓘ Check if the voltage indicated on the type plate corresponds to the local mains voltage before you connect the appliance.
- ⓘ If the mains cord is damaged, it must be replaced by Philips, a service centre authorised by Philips or similarly qualified persons in order to avoid a hazard.
- ⓘ Do not expose the appliance to extreme heat or direct sunlight.
- ⓘ Never disassemble the base to avoid the risk of electric shock.
- ⓘ Always use clean water, preferably filtered, pre-boiled or sterilised water.
- ⓘ Do not put bleach, descaling agents or other chemicals in the steam steriliser.
- ⓘ Never use the appliance without water in it.
- ⓘ Always let the appliance cool down before moving or storing it.
- ⓘ Do not immerse the base, the mains cord or the mains plug in water or in any other other liquid.
- ⓘ The appliance will become extremely hot and may cause burns if touched.
- ⓘ Always place and use the appliance on a dry, stable, level and horizontal surface.
- ⓘ Never move or open the appliance when it is in use or when the water in it is still hot.
- ⓘ Beware of hot steam coming out of the vent in the lid when the appliance is in use. Steam can cause burns.
- ⓘ Keep the appliance out of the reach of children.
- ⓘ Do not place the appliance on a hot surface or in a heated oven.
- ⓘ Do not let the mains cord hang over the edge of the table or worktop on which the appliance is standing.
- ⓘ Only use baby bottles that have been approved for boiling.
- ⓘ Use and store the appliance at a temperature between 10°C and 35°C.
- ⓘ Always pour any remaining water out of the appliance after use.
- ⓘ Test food on the back of your hand before serving it, to ensure that it is at a safe temperature for your baby.
- ⓘ This steriliser does not sterilise according to clinical standards.
- ⓘ Always unplug the appliance after use.

- ⓘ Never place items on top of the appliance when it is in use.

Automatic shut-off

This appliance is equipped with an electronic shut-off function that automatically switches the appliance off after 10 minutes, when the sterilising process is finished.

Before first use

- 1 Clean all detachable parts (see chapter 'Cleaning').
- 2 Adjust the length of the mains cord by winding part of it round the cord storage brackets in the base of the appliance.
- 3 Put the mains plug in the wall socket.

Preparing for use

Filling the water reservoir

- 1 Remove the container from the base
- 2 Fill the measuring cup up to the required level (90ml).
Do not use less water than 90ml to prevent the appliance from boiling dry.
- 3 Pour the water into the water reservoir (onto the heating element). (Fig. 2)
- 4 Place the container on the base. (Fig. 3)

Using the appliance

Sterilising

- 1 Clean all objects that have to be sterilised.
- 2 Make sure that there is enough water in the water reservoir (see chapter 'Preparing for use').
- 3 Place the bottles upside down onto the pins inside the container. (Fig. 4)
 - The bottle in the middle can be placed on the centre pillar or can be put in the middle without the centre pillar.
 - The container can contain 9 large bottles or 6 wide-neck bottles.
 - The centre pillar can be used for the screw rings. When you use the centre pillar for screw rings, you can sterilise 8 large bottles or 6 wide-neck bottles.
- 4 Fill the lower basket and put it on the centre pillar. (Fig. 5)
This is only possible if you have filled the container with small bottles. If you have filled the container with large bottles, you cannot use the lower basket.

Make sure that the objects inserted in the container do not touch the heating element.

- 5 Fill the upper basket and place it on the rim of the container. (Fig. 6)
- 6 Put the lid on the container. (Fig. 7)
- 7 Press the on/off button. The power-on light goes on to indicate that the appliance is operating. (Fig. 8)

The sterilising process takes 10 minutes. At the end of this process, the appliance switches off automatically and the power-on light goes out. Always let the appliance complete the entire 10-minute sterilising process.

- 8 Let the appliance cool down for approx. 3 minutes before you remove the lid.
- 9 Remove the lid.

Be careful when you remove the lid, it may still be hot and steam may come out the appliance.

- 10** Wash your hands thoroughly before you remove the sterilised items.
- 11** Remove the bottles or objects from one or both baskets and from the container. Be careful, the air and objects inside the steriliser may still be hot.
- 12** Let the appliance cool down for at least 10 minutes before you use it again.

Steaming fruit and vegetables

You can also use the steriliser for steaming fruit and vegetables to prepare a fresh meal for your baby.

- 1** Make sure there is enough water in the water reservoir.
- 2** Remove the lower basket and the centre pillar.
- 3** Put the fruits and/or vegetables in a bowl or on a plate.
- 4** Put the bowl or plate in the container. (Fig. 9)
- 5** Put the lid on the container. (Fig. 10)
- 6** Press the on/off button. The power-on light goes on to indicate that the appliance is operating. (Fig. 8)

The appliance switches off automatically after 10 minutes. The power-on light goes out.

- 7** Let the appliance cool down for approx. 3 minutes before you remove the lid.
- 8** Remove the bowl or plate from the container. Be careful, some steam may still come out of the container.
- 9** Test if the fruits or vegetables are steamed properly. If not, put another 90ml water into the water reservoir and let the appliance operate for another 10 minutes.
- 10** Test food on the back of your hand before serving it, to ensure that it is at a safe temperature for your baby.

Cleaning

Do not use abrasives, aggressive cleaning agents (e.g. bleach), antibacterial substances, oil or other chemicals to clean the steriliser.

- 1** Always unplug the steriliser and let it cool down before cleaning it.
- 2** Clean all parts, except the base, in the dishwasher or in warm water with some washing-up liquid.
- 3** Clean the base with a moist cloth.

Descaling

Descal the steriliser every 2 weeks, to ensure it continues to work effectively.

Tip: Using pre-boiled or filtered water in the steriliser reduces scale-build-up.

- 1** Prepare a solution of 1 part vinegar (4 percent acetic acid) and 3 parts water. Pour 90ml of this solution into the water reservoir.
- 2** Place the container with the baskets and lid on the base and switch on the appliance.
- 3** Repeat this process, if necessary.
- 4** Thoroughly rinse all removable parts and wipe the base with a damp cloth.

Environment

- Do not throw away the appliance with the normal household waste at the end of its life, but hand it in at an official collection point for recycling. By doing this, you will help to preserve the environment. (Fig. 11)

Guarantee & service

If you need information or if you have a problem, please visit the Philips website at www.philips.com or contact the Philips Customer Care Centre in your country (you will find its phone number in the worldwide guarantee leaflet). If there is no Customer Care Centre in your country, turn to your local Philips dealer or contact the Service Department of Philips Domestic Appliances and Personal Care BV.

Frequently asked questions

This chapter lists the questions most frequently asked about the appliance. If you cannot find the answer to your question, please contact the Customer Care Centre in your country.

Question	Answer
Why doesn't the power-on light go on?	There may be a connection problem. Check the mains cord.
Why does water flow out of the steriliser?	You may have poured too much water in the steriliser. Do not pour more than 90ml water in the water reservoir.
Why is the water reservoir empty before the sterilising process is finished?	You may have poured too little water in the steriliser. Always pour 90ml water in the water reservoir.
Why are there white spots in the water reservoir, the bottles, the container, the baskets or in the lid?	These white spots are scale. Scale build-up is quite normal and will be worst if the water you use is very hard. Descale the appliance regularly (see chapter 'Descaling').
Why does a lot of steam escape from under the lid?	The baskets and/or the items to be sterilised have been put in the container in the wrong way. Fill the container properly and place the lid properly on the container (see chapter 'Using the appliance').
	The lid may not have been placed properly. Put the lid properly onto the container.

Увод

Поздравления за закупуването на електрическия стерилизатор с пара Philips! Този уред е предназначен за стерилизиране на бутилки, принадлежности, биберони и играчки. Той дава възможност да се стерилизират 9 големи бутилки или 6 бутилки с широко гърло. Снабден е с два коша, в които същевременно да стерилизирате и други предмети. Стерилизаторът дезинфекцира бебешките бутилки напълно, като унищожава всички вредни бактерии. Той ги изварява в продължение на не по-малко от 3 минути при 95°C (не се има предвид стерилизиране съобразно клиничните стандарти).

Общо описание (фиг. 1)

- A** Капак с дръжка
- B** Горен кош
- C** Долен кош
- D** Централно стебло
- E** Контейнер
- F** Воден резервоар с нагревател
- G** Основа
- H** Бутон вкл./изкл.
- I** Скоби за съхранение на захранващия кабел
- J** Захранващ кабел
- K** Мерна чашка

Важно

Преди да използвате уреда, прочетете внимателно това ръководство за експлоатация и го запазете за справка в бъдеще.

- Преди да включите уреда в контакта, проверете дали напрежението, отбелязано на типа на уреда, отговаря на напрежението на местната електрическа мрежа.
- За предотвратяване на опасност при повреда в захранващия кабел, той трябва да бъде сменен от Philips, оторизиран от Philips сервиз или квалифициран техник.
- Не излагайте уреда на високи температури или пряка слънчева светлина.
- За да избегнете опасност от електрически удар, не разглобявайте основата.
- Винаги използвайте чиста вода, за предпочитане филтрирана, преварена или стерилизирана.
- Не слагайте в стерилизатора изобелващи, антикалциращи или други химикали.
- Не използвайте уреда без вода.
- Винаги изчаквайте уреда да изстине, преди да го преместите или приберете.
- Никога не потапяйте основата, захранващия кабел и шнура във вода или каквато и да е друга течност.
- Уредът ще се нагорещи много и може да причини изгаряния при допир.
- Винаги поставяйте и използвайте уреда върху хоризонтална, равна и стабилна повърхност.
- Не премествайте и не отваряйте уреда по време на работа или когато водата в него е все още гореща.
- Пазете се от горещата пара, излизаща през отвора на капака по време на работа на уреда. Парата може да причини изгаряния.
- Дръжте уреда извън обсега на деца.
- Не слагайте уреда върху гореща повърхност или в загрята фурна.
- Не оставяйте захранващия шнур да виси през ръба на масата или стойката, на която е поставен уредът.
- Използвайте само бебешки бутилки, които са изрично предназначени за варене.
- Използвайте и съхранявайте уреда при температури между 10°C и 35°C.

- ▶ След употреба изливайте останалата вода от уреда.
- ▶ Преди сервиране опитайте храната върху дланта си, за да се убедите, че температурата е безопасна за бебето.
- ▶ Този стерилизатор не стерилизира съобразно клиничните стандарти.
- ▶ Винаги изключвайте уреда от захранващата мрежа след употреба.
- ▶ Не поставяйте каквито и да е предмети върху уреда по време на работата му.

Автоматично изключване

Този уред е с електронна функция за изключване, която автоматично го изключва след 10 минути, когато процесът на стерилизиране е приключил.

Преди първата употреба

- 1** Почистете подвижните части (вж. раздел “Почистване”).
- 2** Регулирайте дължината на кабела, като навиете част от него около скобите в основата на уреда.
- 3** Включете щепсела на захранващия кабел в контакта.

Подготовка за употреба

Напълване на водния резервоар

- 1** Отделете контейнера от основата.
- 2** Напълнете мерната чашка до необходимото ниво (90 мл).
Не използвайте по-малко от 90 мл вода, за да не прегори уредът на сухо.
- 3** Изсипете водата във водния резервоар (върху нагревателя). (фиг. 2)
- 4** Поставете контейнера върху основата. (фиг. 3)

Използване на уреда

Стерилизиране

- 1** Предварително почистете предметите за стерилизиране.
- 2** Убедете се, че във водния резервоар има достатъчно вода (вж. раздел “Подготовка за употреба”).
- 3** Сложете бутилките върху зъбците в контейнера (с гърлото надолу). (фиг. 4)
 - Средната бутилка може да бъде наместена на централното стебло или да бъде поставена в центъра без стеблото.
 - Контейнерът може да побере 9 големи бутилки или 6 бутилки с широко гърло.
 - Централното стебло може да се използва за винтовите пръстени. Когато използвате централното стебло за винтовите пръстени, можете да стерилизирате 8 големи бутилки или 6 бутилки с широко гърло.
- 4** Напълнете долния кош и го поставете на централното стебло. (фиг. 5)
Това ще ви се удаде само ако сте напълнили контейнера с малки бутилки. Ако контейнерът е пълен с големи бутилки, няма да можете да използвате долния кош.

Внимавайте предметите в контейнера да не се допират до нагревателя.

- 5** Напълнете горния кош и го поставете върху жлеба на контейнера. (фиг. 6)
- 6** Сложете капака на контейнера. (фиг. 7)

12 БЪЛГАРСКИ

7 Натиснете бутона за вкл./изкл. Светва индикаторът за нагряване, за да покаже, че уредът работи. (фиг. 8)

Процесът на стерилизиране отнема 10 минути. В края на процеса уредът се изключва автоматично и индикаторът изгасва. Винаги оставайте уредът да изпълни целия 10-минутен процес на стерилизиране.

8 Оставете уреда да се охлажда припл. 3 минути, преди да отворите капака.

9 Отворете капака.

Внимавайте при отварянето на капака, той може все още да е горещ и от уреда да излиза пара.

10 Измийте добре ръцете си, преди да вадите стерилизираните предмети.

11 Извадете бутилките или предметите от единия или двата кош и от контейнера. Внимавайте - въздухът и предметите в стерилизатора може все още да са горещи.

12 Оставете уреда да изстива в продължение на поне 10 минути, преди отново да го използвате.

Задушаване на плодове и зеленчуци на пара

Възможно е да използвате стерилизатора и за задушаване на плодове и зеленчуци на пара, за да пригответе прясна храна за бебето.

1 Проверете дали в резервоара за вода има достатъчно вода.

2 Извадете долния кош и централното стебло.

3 Сложете плодовете и/или зеленчуците в купа или чиния.

4 Поставете тази купа или чиния в контейнера. (фиг. 9)

5 Сложете капака на контейнера. (фиг. 10)

6 Натиснете бутона за вкл./изкл. Светва индикаторът за нагряване, за да покаже, че уредът работи. (фиг. 8)

Уредът автоматично се изключва след 10 минути. Индикаторът изгасва.

7 Оставете уреда да се охлажда припл. 3 минути, преди да отворите капака.

8 Извадете купата или чинията от контейнера.

Внимавайте - от контейнера може все още да излиза пара.

9 Опитайте плодовете или зеленчуците дали са се задушили добре. Ако не са, налейте още 90 мл вода във водния резервоар и пуснете уреда да работи още 10 минути.

10 Преди сервиране опитайте храната върху дланта си, за да се убедите, че температурата е безопасна за бебето.

Почистване

Не използвайте абразиви, агресивни миешки препарати (напр. белина), антибактериални вещества, петролни продукти или други химикали за почистване на стерилизатора.

1 Преди да почистите стерилизатора, винаги го изключвайте от контакта и го оставайте да изстине.

2 Почиствайте всички детайли, с изключение на основата, в съдомиялна машина или в топла вода с малко течен миеш препарат.

3 Почиствайте основата с влажна кърпа.

Антикалциране

Антикалцирайте стерилизатора на всеки 2 седмици, за да се гарантира ефикасната му работа.

Съвет: Използването в стерилизатора на преварена или филтрирана вода намалява натрупването на накип.

- 1** Пригответе разтвор от 1 част оцет (4-процентна оцетна киселина) и 3 части вода. Налейте 90 мл от този разтвор във водния резервоар.
- 2** Поставете контейнера с кошовете и капака върху основата и включете уреда.
- 3** При необходимост повторете процеса.
- 4** Изплаквайте обилно всички подвижни детайли, а основата избърсвайте с мокра кърпа.

Опазване на околната среда

- ▶ След края на срока на експлоатация на уреда не го изхвърляйте заедно с нормалните битови отпадъци, а го предайте в официален пункт за събиране, където да бъде рециклиран. По този начин вие помагате за опазването на околната среда. (фиг. 11)

Гаранция и сервизно обслужване

Ако се нуждаете от информация или имате проблем, посетете Интернет сайта на Philips на адрес www.philips.com или се обърнете към Центъра за обслужване на клиенти на Philips във вашата страна (телефонния му номер можете да намерите в международната гаранционна карта). Ако във вашата страна няма Център за обслужване на клиенти, обърнете се към местния търговец на уреди на Philips или се свържете с Отдела за сервизно обслужване на битови уреди на Philips [Service Department of Philips Domestic Appliances and Personal Care BV].

Често задавани въпроси

В този раздел са изброени най-често задаваните въпроси относно уреда. Ако тук не можете да намерите отговора на вашия въпрос, обръщайте се към Центъра за обслужване на клиенти на Philips във вашата страна.

Въпрос	Отговор
Защо не светва индикаторът?	Възможно е някъде да няма връзка. Проверете захранващия кабел.
Защо от стерилизатора изтича вода?	Вероятно сте налили твърде много вода в стерилизатора. Не наливайте повече от 90 мл вода във водния резервоар.
Защо водният резервоар е празен, преди да е завършено стерилизирането?	Вероятно сте налили твърде малко вода в стерилизатора. Винаги наливайте по 90 мл вода във водния резервоар.
Защо по водния резервоар, бутилките, контейнера, кошовите или капака има бели петънца?	Тези бели петънца са накип. Натрупването на накип е напълно нормален процес и ще е най-лошо, ако използваната от вас вода е много твърда. Редовно антикалцирайте уреда (вж. раздела "Антикалциране").
Защо изпод капака излиза много пара?	Кошовите и/или предметите за стерилизиране не са добре поставени. Подредете добре контейнера и поставете хубаво капака върху него (вж. "Използване на уреда").
	Вероятно капакът не е сложен добре. Наместете добре капака върху контейнера.

Úvod

Blahopřejeme vám k zakoupení elektrického parního sterilizátoru značky Philips! Tento přístroj slouží ke sterilizaci láhví, příslušenství, odsávaček a hraček. Umožňuje sterilizaci 9 velkých láhví nebo 6 láhví se širokým hrdlem. Je dodáván také se dvěma koši, v nichž lze současně sterilizovat další příslušenství. Sterilizátor dezinfikuje kojenecké lahvičky tím, že zničí všechny škodlivé bakterie. Používá čištění parou nejméně tři minuty při více než 95 °C (nejedná se o sterilizaci podle klinických standardů).

Všeobecný popis (Obr. 1)

- A** Víko s úchytem
- B** Horní koš
- C** Dolní koš
- D** Střední podstavec
- E** Nádoba
- F** Nádržka na vodu s topným tělískem
- G** Základna
- H** Vypínač
- I** Držák úložiště kabelu
- J** Síťový kabel
- K** Odměrka

Důležité

Před použitím přístroje si přečtěte pečlivě tento návod a uschovejte ho pro případné pozdější nahlédnutí.

- Než přístroj připojíte k síti, zkontrolujte, zda napětí na typovém štítku odpovídá napětí elektrické sítě.
- Pokud by byla poškozena síťová šňůra, musí její výměnu provést společnost Philips, servis autorizovaný společností Philips nebo obdobně kvalifikovaní pracovníci, abyste předešli možnému nebezpečí.
- Nevystavujte přístroj extrémnímu horku nebo přímému slunečnímu světlu.
- Základnu nikdy nedemontujte, aby nedošlo k úrazu elektrickým proudem.
- Vždy používejte čistou vodu, nejlépe filtrovanou, převařenou nebo sterilizovanou.
- Do parního sterilizátoru nekládejte bělidlo, prostředky pro odstranění vodního kamene ani jiné chemikálie.
- Přístroj nikdy nepoužívejte bez vody.
- Před uložením nebo přemístěním nechte přístroj vždy zcela vychladnout.
- Neponořujte základnu, síťový kabel ani elektrickou zástrčku do vody ani jiné kapaliny.
- Přístroj se zahřeje na vysokou teplotu a při dotyku může způsobit popáleniny.
- Přístroj vždy pokládejte a používejte na suchém, stabilním, vyrovnaném a vodorovném povrchu.
- Přístrojem nikdy nepohybujte ani jej neotevírejte, pokud je právě v chodu nebo pokud je voda v něm stále horká.
- V době provozu přístroje dávejte pozor na horkou páru vycházející otvorem ve víku. Pára může způsobit popáleniny.
- Přístroj neponechávejte v dosahu dětí.
- Přístroj nestavte na horkou podložku nebo do vyhřáté trouby.
- Nenechávejte přírodní kabel viset přes hranu stolu nebo pracovní desky, na které je přístroj postaven.
- Používejte pouze kojenecké lahve schválené jako varné nádoby.
- Přístroj uchovávejte a používejte při teplotě mezi 10 °C a 35 °C.
- Po použití vždy z přístroje vylijte veškerou zbývající vodu.

- Před podáváním vyzkoušejte stravu na hřbetu ruky, abyste měli jistotu, že je její teplota pro dítě bezpečná.
- Tento sterilizátor neslouží ke sterilizaci podle klinických standardů.
- Po použití přístroj vždy odpojte ze sítě.
- Během používání na přístroj nepokládejte žádné předměty.

Automatické vypnutí

Tento přístroj je vybaven elektronickou funkcí vypnutí, která přístroj automaticky vypne po 10 minutách od dokončení procesu sterilizace.

Před prvním použitím

- 1 Vyčistěte všechny oddělitelné díly (viz kapitola „Čištění“).
- 2 Délku síťové šňůry můžete upravit ovinutím její části kolem držáků v základně přístroje.
- 3 Připojte síťovou zástrčku do zásuvky.

Příprava k použití

Plnění nádržky na vodu

- 1 Oddělte zásobník od základny
- 2 Naplňte odměrku do požadované hladiny (90 ml).
Nepoužívejte méně vody než 90 ml, aby se voda v přístroji nevyvařila.
- 3 Nalévejte vodu do nádržky na vodu (na topné tělísko). (Obr. 2)
- 4 Položte zásobník na základnu. (Obr. 3)

Použití přístroje

Sterilizace

- 1 Opláchněte všechny předměty, které budete sterilizovat.
- 2 Ujistěte se, že je v nádržce na vodu dostatek vody (viz kapitola „Příprava k použití“).
- 3 Vložte láhve dnem nahoru na kolíky uvnitř zásobníku. (Obr. 4)
 - Láhev uprostřed lze umístit na střední podstavec nebo ji lze vložit do středu bez podstavce.
 - Zásobník pojme 9 velkých láhví nebo 6 láhví s širokým hrdlem.
 - Střední podstavec lze použít pro šroubovací kroužky. Při tomto použití lze sterilizovat 8 velkých láhví nebo 6 láhví s širokým hrdlem.
- 4 Naplňte dolní koš a vložte jej na střední podstavec. (Obr. 5)
To je možné pouze v případě, že jste naplnili zásobník malými lahvičkami. Pokud jste jej naplnili velkými láhvemi, nelze použít dolní koš.

Předměty vložené do zásobníku se nesmí dotýkat topného tělíska.

- 5 Naplňte horní koš a umístěte jej na rám zásobníku. (Obr. 6)
- 6 Na zásobník nasadte víko. (Obr. 7)
- 7 Stiskněte tlačítko pro zapnutí/vypnutí. Rozsvítí se kontrolka indikující, že přístroj je v provozu. (Obr. 8)

Proces sterilizace trvá 10 minut. Na jeho konci se přístroj automaticky vypne a kontrolka zhasne. Nechejte přístroj vždy dokončit celý 10minutový proces sterilizace.

- 8 Před sejmutím víka nechejte přístroj cca 3 minuty vychladnout.

9 Sejměte víko.

Při sundávání víka buďte opatrní, může být stále horké a z přístroje může vycházet pára.

10 Před vyjmutím sterilizovaných předmětů si důkladně umyjte ruce.

11 Vyměňte láhve nebo předměty z jednoho či obou košíků a ze zásobníku. Buďte opatrní – vzduch a předměty ve sterilizátoru mohou být stále horké.

12 Před dalším použitím nechejte přístroj nejméně 10 minut vychladnout.

Ohřev ovoce a zeleniny v páře

Sterilizátor lze použít také k přípravě čerstvého jídla pro malé dítě úpravou ovoce nebo zeleniny v páře.

1 Zkontrolujte, zda je v nádržce na vodu dostatek vody.

2 Vyměňte dolní koš a střední podstavec

3 Položte ovoce nebo zeleninu do misky nebo na talíř.

4 Vložte misku nebo talíř do zásobníku. (Obr. 9)

5 Na zásobník nasad'te víko. (Obr. 10)

6 Stiskněte tlačítko pro zapnutí/vypnutí. Rozsvítí se kontrolka indikující, že přístroj je v provozu. (Obr. 8)

Přístroj se automaticky vypne po 10 minutách. Kontrolka napájení zhasne.

7 Před sejmutím víka nechejte přístroj cca 3 minuty vychladnout.

8 Vyměňte misku nebo talíř ze zásobníku.

Buďte opatrní – ze zásobníku může stále vycházet pára.

9 Vyzkoušejte, zda jsou kousky ovoce nebo zeleniny dostatečně měkké. Pokud ne, nalijte do nádržky na vodu dalších 90 ml vody a zapněte přístroj na dalších 10 minut.

10 Před podáváním vyzkoušejte stravu na hřbetu ruky, abyste měli jistotu, že je její teplota pro dítě bezpečná.

Čištění

K čištění přístroje nepoužívejte abrazivní prostředky, agresivní čisticí prostředky (například bělidla), antibakteriální činidla, olej ani jiné chemikálie.

1 Před čištěním vždy odpojte sterilizátor od sítě a nechte ho vychladnout.

2 Všechny části kromě základny umyjte v myčce na nádobí nebo v teplé vodě s přiměřeným množstvím čisticího prostředku.

3 Povrch základny vyčistěte navlhčeným hadříkem.

Odstranění vodního kamene

Každé dva týdny zbavujte sterilizátor vodního kamene, aby se zajistil jeho stálý správný výkon.

Upozornění: Použití převařené nebo filtrované vody snižuje hromadění vodního kamene.

1 Připravte si roztok z 1 dílu octa (4procentní kyseliny octové) a 3 dílů vody. Nalijte 90 ml tohoto roztoku do nádržky na vodu.

2 Vložte zásobník s koší a víkem do základny a zapněte přístroj.

3 V případě potřeby tento proces opakujte.

- 4** Důkladně opláchněte všechny vyjímatelné části a otřete základnu vlhkým hadříkem.

Ochrana životního prostředí

- ▶ Až přístroj doslouží, nevyhazujte jej do běžného komunálního odpadu, ale odevzdejte jej do sběrný určené pro recyklaci. Pomůžete tím chránit životní prostředí. (Obr. 11)

Záruka a servis

Pokud byste měli jakýkoliv problém nebo byste potřebovali nějakou informaci, navštivte webovou stránku www.philips.com, nebo kontaktujte Informační středisko firmy Philips. Adresu, telefonní čísla a další spojení na Informační servis najdete v letáčku s celosvětovou zárukou. Pokud není Informační středisko ve vaší zemi, můžete kontaktovat místního dodavatele výrobců Philips nebo oddělení Service Department of Philips Domestic Appliances and Personal Care BV.

Nejčastější dotazy

Tato kapitola uvádí seznam nejčastějších dotazů týkajících se přístroje. Pokud se vám nepodaří najít odpověď na svoji otázku, obraťte se na Středisko péče o zákazníky ve své zemi.

Otázka	Odpověď
Proč se kontrolka nerozsvítila?	Mohlo dojít k problému s připojením. Zkontrolujte síťový kabel.
Proč ze sterilizátoru vytéká voda?	Je možné, že jste do sterilizátoru nalili příliš mnoho vody. Nenalévejte do zásobníku na vodu více než 90 ml vody.
Proč je před dokončením sterilizace nádržka na vodu prázdná?	Pravděpodobně jste do sterilizátoru nalili příliš málo vody. Do nádržky vždy nalijte 90 ml vody.
Proč jsou na nádržce na vodu, na láhvičích, na zásobníku, na koších nebo na víku bílé fleky?	Jedná se o vodní kámen. Hromadění vodního kamene je vcelku běžné a zhorší se v případě používání velmi tvrdé vody. Pravidelně zbavujte přístroj vodního kamene (viz část „Odstranění vodního kamene“).
Proč z pod víka vychází spousta páry?	Koš a nádobí, které se má sterilizovat, byly do zásobníku vloženy nesprávným způsobem. Řádně naplňte zásobník a správně na něj nasadte víko (viz část „Použití přístroje“).
	Víko nemusí být řádně nasazené. Řádně nasadte víko na zásobník.

Sissejuhatus

Õnnitleme Philipsi „Electric Steam Steriliser (elektriline aurusteriliseerija)“ ostu puhul! See seade on valmistatud pudelite, tarvikute, rinnapiima pumpade ja mänguasjade steriliseerimiseks. Sellega võib steriliseerida 9 suurt ja 6 väikesesuudmelist pudelit. Seade on varustatud kahe korviga teiste tarvikute samaaegseks steriliseerimiseks. Steriliseerija desinfitseerib beebipudelit, hävitades kõik kahjulikud bakterid. Steriliseerimine toimub vähemalt 3 min jooksul temperatuuril üle 95 °C (steriliseerimine ei toimu kliiniliste standardite järgi).

Üldine kirjeldus (Jn 1)

- A** Käepidemega kaas
- B** Ülemine korv
- C** Alumine korv
- D** Keskvarras
- E** Nõu
- F** Küttekehaga veemahuti
- G** Alus
- H** Sisse/välja nupp
- I** Juhtmehoidmisklambrid
- J** Toitejuhe
- K** Mõõtenõu

Tähelepanu!

Enne seadme kasutamist lugege kasutusjuhend hoolikalt läbi ja hoidke alles edaspidiseks.

- Enne seadme sisselülitamist kontrollige, kas seadme andmesildile märgitud pinge vastab kohalikele toitepingele.
- Kui toitejuhe on vigastatud, tuleb see uue vastu vahetada Philipsi, Philipsi volitatud hooldekeskuses või lihtsalt vastavalt kvalifitseeritud isiku poolt, et vältida ohtlikke olukordi.
- Ärge jätke seadet väga kuumale kohale või otsese päikesepaiste kätte.
- Elektrilöögist hoidumiseks ärge kunagi võtke alust lahti.
- Kasutage alati puhast, eelistatult filtreeritud, keedetud või steriliseeritud vett.
- Ärge pange valgendit, katlakivieemaldajat või teisi kemikaale aurusteriliseerijasse.
- Kunagi ärge kasutage seadet kuivalt.
- Alati laske seadmel enne hoiule panemist maha jahtuda.
- Ärge kastke alust, toitejuhet või toitejuhtme pistikut vette või mõne muu vedeliku sisse.
- Seade läheb väga kuumaks ja võib katsudes põletada.
- Alati pange ja kasutage seadet kuival, kindlal, tasasel ja horisontaalsel pinnal.
- Kunagi ärge liigutage või avage seadet aurutamise ajal või kui selles olev vesi on kuum.
- Olge ettevaatlikud auruga, mis väljub kaane avast aurutamise ajal. Aur võib tekitada põletushaavu.
- Hoidke seade laste käeulatuses eemal.
- Ärge pange seadet kuumadele pindadele või kuumale ahju.
- Ärge laske toitejuhtmel rippuda üle laua või tööpinna serva, millel seade seisab.
- Kasutage ainult keetmiseks heakskiidetud beebipudeleid.
- Kasutage seadet temperatuuril 10 °C kuni 35 °C.
- Pärast kasutamist valage allesjäänud vesi veepaagist välja.
- Enne kui annate toitu beebile, proovige käeseljaga toidu temperatuuri, et toit oleks beebile ohutu.
- See steriliseerija ei steriliseeri vastavalt kliinilistele standarditele.
- Võtke seade alati pärast kasutamist elektrivõrgust välja.
- Kunagi ärge pange asju kasutamise ajal seadme peale.

Automaatne välja lülitamine

See seade on varustatud elektroonilise väljalülitava kaitsmega, mis lülitab seadme 10 min pärast steriliseerimise lõppemist automaatselt välja.

Enne esmakasutust

- 1 Puhastage kõiki äravõetavaid osi (vt pt „Puhastamine”).
- 2 Võite toitejuhtme pikkuse parajaks reguleerida, kerides osa sellest ümber seadme aluse põhjal olevate klambrite.
- 3 Sisestage pistik seinakontakti.

Ettevalmistus kasutamiseks

Veepaagi täitmine

- 1 Eemaldage aurutusnõu aluse küljest
- 2 Täitke mõõtenõu vajaliku tasemeni (90 ml).
Ärge valage veemahutisse vähem kui 90 ml vett, et seade ei töötaks kuivalt.
- 3 Valage vesi veemahutisse (küttekehale). (Jn 2)
- 4 Pange aurutusnõu alusele. (Jn 3)

Seadme kasutamine

Steriliseerimine

- 1 Puhastage kõik steriliseeritavad esemed.
- 2 Veenduge et veepaagis on küllaldaselt vett (vt pt „Ettevalmistus kasutamiseks”).
- 3 Pange pudelid põhjadega ülespidi aurutusnõu põhjal olevatele teravikele. (Jn 4)
 - Keskmise pudeli võite panna keskvardale või lihtsalt keskele ilma keskvardata.
 - Aurutusnõusse võite panna kuni 9 suurt pudelit või 6 laiasuudmelist pudelit.
 - Keskvarrast võib kasutada kinnitusrõngaste jaoks. Kui kasutate keskvardal kinnitusrõngaid, võite steriliseerida 8 suurt ja 6 laiasuudmelist pudelit.

- 4 Täitke alumine korb ja lükake keskvardale. (Jn 5)

See on ainult siis võimalik, kui olete aurutusnõu väikeste pudelitega täitnud. Kui tahate nõu suurte pudelitega täita, siis alumist korvi kasutada ei saa.

Veenduge selles, et sisestatud esemed ei puudutaks küttekehi.

- 5 Täitke ülemine korb ja pange see nõusolevale kinnitusrõngale. (Jn 6)
- 6 Pange kaas aurutusnõu peale. (Jn 7)
- 7 Vajutage sisse-välja nupule. Märgutuli „Toide sees” hakkab põlema, näidates et seade töötab. (Jn 8)

Steriliseerimistoiming kestab 10 min. Toimingu lõppedes seade lülitub automaatselt välja ja märgutuli „Toide sees” kustub. Alati laske seadmel 10-minutine steriliseerimistoiming lõpetada.

- 8 Enne kui kaane ära võtate, laske seadmel 3 minutit jahtuda.
- 9 Eemaldage kaas.

Kaane eemaldamisel olge ettevaatlik, see võib ikka veel kuum olla ja seadmest võib auru väljuda.

- 10 Enne steriliseeritud esemete välja võtmist peske oma käsi hoolikalt.

11 Võtke pudelid või esemed ühest või mõlemast korvist ning aurutusnõust välja. Olge ettevaatlik, õhk ja steriliseerija sees olevad seadmed võivad veel kuumad olla.

12 Laske seadmel enne uuesti kasutamist 10 min jooksul jahtuda.

Puu- ja juurvilja aurutamine

Steriliseerijat võite kasutada ka puu- ja juurvilja aurutamiseks, et beebile värsket toitu valmistada.

- 1** Kontrollige, kas veepaagis on piisavalt vett.
- 2** Eemaldage alumine korv ja keskvarras.
- 3** Pange puu- või juurvili kaussi või taldreku peale.
- 4** Pange kauss või taldrek aurutusnõusse. (Jn 9)
- 5** Pange kaas aurutusnõule peale. (Jn 10)
- 6** Vajutage sisse-välja nupule. Märgutuli „Toide sees” hakkab põlema, näidates et seade töötab. (Jn 8)
10 min pärast lülitub seade automaatselt välja. Märgutuli „Toide sees” kustub.
- 7** Enne kui kaane ära võtate, laske seadmel 3 minutit jahtuda.
- 8** Võtke kauss või taldrek aurutusnõust välja.
Olge ettevaatlikud, aurutusnõust võib ikka veel auru tulla.
- 9** Proovige, kas puu- või juurvili on korralikult aurutatud. Kui mitte, siis valage uuesti veemahutisse 90 ml vett ja laske seadmel veel 10 min töötada.
- 10** Enne kui annate toitu beebile, proovige käeseljaga toidu temperatuuri, et toit oleks beebile ohutu.

Puhastamine

Ärge kasutage abrasiivseid, sööbivaid puhastusvahendeid (näit valgendajat), antibakteriaalseid aineid, õli või teisi kemikaale steriliseerija puhastamiseks.

- 1** Enne puhastamist võtke alati pistik pistikupesast välja ja laske tal jahtuda.
- 2** Puhastage kõiki osasid v.a alust nõudepesumasinas või soojas vees, millesse on lisatud natuke nõudepesuvedelikku.
- 3** Puhastage alust niiske lapiga.

Katlakivi eemaldamine

Et steriliseerijat töötaks tõhusalt edasi, puhastage seda iga kahe nädala tagant.

Näpunäide: Kasutage steriliseerijas katlakivi moodustumise vähendamiseks keedetud või filtreeritud vett.

- 1** Valmistage lahus 1 osast äädikast (4% äädikhape) ja 3 osast veest. Valage 90 ml lahust veemahutisse.
- 2** Pange nõu koos korvide ja kaanega alusele ja lülitage seade sisse.
- 3** Korrake seda toimingut vajaduse korral.
- 4** Loputage kõik lahtitulevad osad hoolikalt ja pühkige alust niiske lapiga.

Keskkonnakaitse

- ▶ Tööea lõppedes ei tohi kasutuskõlbmatut seadet tavalise olmeprügi hulka visata. Seade tuleb ümbertöötlemiseks ametlikku kogumispunkti viia. See on vajalik keskkonna säästmiseks. (Jn 11)

Garantii ja hooldus

Infopäringud ja küsimused on võimalik esitada Philipsi veebisaidi www.philips.com kaudu või kohalikku Philipsi hoolduskeskust pöördudes (telefoninumbri leiaste garantiilehelt). Kui teie riigis ei ole hoolduskeskust, pöörduge Philips toodete kohaliku müüja poole või võtke ühendus Philips kodumasinate teeninduskeskusega.

Sageli esitatavad küsimused

Selles peatükis loetletakse sageli esitatavaid küsimusi seadme kohta. Kui te ei leia oma küsimusele vastust, palun võtke ühendust oma riigis asuva klienditeeninduskeskusega.

Küsimus	Vastus
Miks „Toide sees” märgutuli ei kustu?	Võib olla on probleem ühenduses. Kontrollige toitejuhet.
Miks voolab vesi steriliseerijast välja?	Võib-olla olete steriliseerijasse liiga palju vett valanud. Ärge kallake veemahutisse üle 90 ml vett.
Miks on veemahuti enne steriliseerimise lõppu tühjaks saanud?	Võib-olla olete steriliseerijasse liiga vähe vett kalkanud. Alati kallake veemahutisse 90 ml vett.
Miks on veepaagil, pudelitel, aurutusnõul, korvidel ja kaanel valged laigud?	Need valged laigud on katlakivi. Katlakivi moodustamine on loomulik ja on intensiivsem, kui kasutatakse vesi on väga kare. Eemaldage katlakivi korrapäraselt (vt pt „Katlakivi eemaldamine”).
Miks pääseb väga palju auru kaane alt välja?	Korvid ja/või steriliseeritavad esemed on aurutusnõusse valesti pandud. Täitke aurutusnõu õigesti ja pange kaas korralikult peale (vt pt „Seadme kasutamine”).
	Kaas pole võib-olla korralikult peale pandud. Pange kaas korralikult aurutusnõule.

Uvod

Čestitamo na kupnji Philips električnog parnog sterilizatora! Ovaj aparat je namijenjen sterilizaciji bočica, dodatnog pribora, pumpica za izdavanje i igračaka. Možete sterilizirati 9 velikih boca ili 6 bočica širokog grla. Aparat se isporučuje i s dvije košarice u kojima istodobno možete sterilizirati ostali dodatni pribor: Sterilizator dezinficira bočice uništavanjem svih opasnih bakterija. Čisti parom najmanje 3 minute na temperaturi iznad 95°C (nije riječ o sterilizaciji u medicinskom smislu).

Opći opis (Sl. 1)

- A** Poklopac s ručkom
- B** Gornja košarica
- C** Donja košarica
- D** Središnji dio
- E** Spremište
- F** Spremište za vodu i grijaći element
- G** Podnožje
- H** Gumb za uključivanje/isključivanje
- I** Nosači za spremanje kabela
- J** Kabel za napajanje
- K** Mjerna posuda

Važno

Prije korištenja aparata pažljivo pročitajte ove upute za uporabu i spremite ih za buduće potrebe.

- **Prije priključivanja aparata provjerite odgovara li mrežni napon naveden na naljepnici s podacima naponu lokalne mreže.**
- **Ako se kabel za napajanje ošteti, mora ga zamijeniti tvrtka Philips, ovlašteni Philips servisni centar ili kvalificirana osoba kako bi se izbjegle potencijalno opasne situacije.**
- **Aparat nemojte izlagati ekstremnim temperaturama ili izravnom sunčevom svjetlu.**
- **Podnožje nemojte rastavljati kako biste izbjegli opasnost od strujnog udara.**
- **Uvijek koristite čistu vodu, po mogućnosti filtriranu, prokuhanu ili steriliziranu vodu.**
- **U sterilizatoru nemojte stavljati izbjeljivače, sredstva za uklanjanje kamenca ili druge kemikalije.**
- **Nikada ne koristite aparat ako u njemu nema vode.**
- **Uvijek ostavite aparat da se ohladi prije nego što ga pomaknete ili odložite.**
- **Podnožje, kabel za napajanje ili utikač nikada nemojte uranjati u vodu ili bilo koju drugu tekućinu.**
- **Aparat će se jako zagrijati i uzrokovati opekotine ako se dodiruje.**
- **Aparat uvijek koristite i stavite na suhu, stabilnu, ravnu i vodoravnu površinu.**
- **Aparat nikada nemojte pomicati ili otvarati dok radi ili ako je voda u njemu još uvijek vruća.**
- **Pazite na vruću paru koja izlazi kroz otvor na poklopcu dok aparat radi. Para može uzrokovati opekotine.**
- **Aparat držite izvan dohvata djece.**
- **Ne stavljajte aparat na vruće površine ili u zagrijanu pećnicu.**
- **Mrežni kabel ne smije visiti preko ruba stola ili radne površine na kojoj stoji aparat.**
- **Koristite isključivo dječje bočice koje su sigurne za prokuhavanje.**
- **Aparat koristite i odlažite na temperaturi između 10°C i 35°C.**
- **Nakon uporabe iz aparata uvijek izlijte višak vode.**
- **Prije hranjenja isprobajte temperaturu hrane na dlanu kako biste provjerili je li sigurna za bebū.**
- **Ovaj sterilizator ne sterilizira u medicinskom smislu.**
- **Nakon korištenja aparat isključite iz struje.**
- **Dok radi, na aparat nikada nemojte stavljati predmete.**

Automatsko isključivanje

Ovaj aparat je opremljen funkcijom električnog automatskog isključivanja koja automatski isključuje aparat 10 minuta nakon što je sterilizacija završena.

Prije prve uporabe

- 1 Očistite odvojive dijelove (pogledajte poglavlje "Čišćenje").
- 2 Duljinu kabela možete podesiti tako da ga djelomično omotate oko nosača za spremanje kabela na dnu aparata.
- 3 Priključite utikač u zidnu utičnicu.

Priprema za uporabu

Punjenje spremišta za vodu

- 1 Odvojite spremište od podnožja
- 2 Napunite mjernu posudu do odgovarajuće razine (90 ml).
Nemojte koristiti manje od 90 ml vode kako biste spriječili aparat da radi na suho.
- 3 Ulijte vodu u spremište za vodu (na grijaći element). (Sl. 2)
- 4 Spremište stavite na podnožje. (Sl. 3)

Korištenje aparata

Steriliziranje

- 1 Očistite sve što treba sterilizirati.
- 2 Provjerite ima li u spremištu za vodu dovoljno vode (pogledajte poglavlje "Priprema za uporabu").
- 3 Bočice stavite naopako na klinove u spremištu. (Sl. 4)
 - Bočica u sredini može se staviti na središnji dio ili se može staviti u sredinu bez upotrebe središnjeg dijela.
 - Spremište može primiti 9 velikih boca ili 6 bočica širokog grla.
 - Središnji dio se može koristiti za prstenove košarice. Ako ga koristite za prstenove košarica, možete sterilizirati 8 velikih boca ili 6 bočica širokog grla.
- 4 Napunite donju košaricu i stavite je na središnji dio. (Sl. 5)
Ovo možete napraviti samo ako se u spremištu nalaze male bočice. Ako ste u spremište stavili velike bočice, nećete moći koristiti donju košaricu.

Pazite da ništa ne dodiruje grijaći element.

- 5 Napunite gornju košaricu i stavite je na rub spremišta. (Sl. 6)
- 6 Poklopite spremište. (Sl. 7)
- 7 Pritisnite gumb za uključivanje/isključivanje. Indikator napajanje se pali i označava da aparat radi. (Sl. 8)

Sterilizacija traje 10 minuta. Kad je sterilizacija gotova, aparat se automatski isključuje, a indikator napajanja gasi. Pazite da sterilizacija traje svih 10 predviđenih minuta.

- 8 Neka se aparat hladi približno 3 minute prije nego uklonite poklopac.
- 9 Uklonite poklopac.

Poklopac pažljivo uklonite jer još uvijek može biti vruć, a para može izaći iz aparata.

10 Prije nego što izvadite sterilizirane predmete, dobro operite ruke.

11 Bočice ili druge predmete izvadite iz košarica i iz spremišta. Budite oprezni jer zrak i predmeti u sterilizatoru mogu biti vrući.

12 Neka se aparat hladi barem 10 minuta prije sljedeće upotrebe.

Kuhanje voća i povrća na pari

Sterilizator možete koristiti i za kuhanje voća i povrća na pari za pripremu svježeg obroka za vašu bebū.

1 Provjerite ima li u spremištu za vodu dovoljno vode.

2 Uklonite donju košaricu i središnji dio.

3 Voće i/ili povrće stavite u posudu ili na tanjur.

4 Posudu ili tanjur stavite u spremište. (Sl. 9)

5 Poklopite spremište. (Sl. 10)

6 Pritisnite gumb za uključivanje/isključivanje. Indikator napajanja se pali i označava da aparat radi. (Sl. 8)

Aparat se automatski isključuje nakon 10 minuta. Indikator napajanja se gasi.

7 Neka se aparat hladi približno 3 minute prije nego uklonite poklopac.

8 Posudu ili tanjur izvadite iz spremišta. Budite pažljivi jer iz spremišta može izaći para.

9 Provjerite jesu li voće ili povrće dovoljno kuhani. Ako nisu, dolijte još 90 ml vode u spremište za vodu i neka aparat radi još 10 minuta.

10 Prije hranjenja isprobajte temperaturu hrane na dlanu kako biste provjerili je li sigurna za bebū.

Čišćenje

Za čišćenje aparata nemojte koristiti abrazivna sredstva, agresivna sredstva za čišćenje (npr. izbjeljivač), antibakterijska sredstva, ulja ili druge kemikalije.

1 Prije čišćenja uvijek isključite aparat iz napajanja i pustite ga da se ohladi.

2 Sve dijelove osim podnožja operite u stroju za pranje posuđa ili u toploj vodi s malo sredstva za čišćenje.

3 Podnožje obrišite vlažnom krpom.

Otklanjanje kamenca

Svaka dva tjedna očistite aparat od kamenca jer tako osiguravate njegov normalan rad.

Savjet: Korištenje prokuhane ili filtrirane vode smanjuje nakupljanje kamenca u sterilizatoru.

1 Napravite otopinu od 1/4 octa (4%-tna octena kiselina) 3/4 vode. 90 ml otopine ulijte u spremište za vodu.

2 Spremište s košaricama i poklopcem stavite na podnožje i uključite aparat.

3 Ako je potrebno, ponovite postupak.

4 Sve dijelove koji se mogu ukloniti temeljito isperite, a podnožje obrišite vlažnom krpom.

Zaštita okoliša

- ▶ Aparat koji se više ne može koristiti nemojte odlagati s uobičajenim otpadom iz kućanstva, nego ga odnesite u predviđeno odlagalište na recikliranje. Time ćete pridonijeti očuvanju okoliša. (Sl. 11)

Jamstvo i servis

Ako vam je potrebna informacija ili imate problem s nekim od uređaja, posjetite web-stranicu www.philips.com ili kontaktirajte Philips centar za korisnike u svojoj državi (broj se nalazi u jamstvenom listu). Ako u vašoj državi ne postoji centar za korisnike, obratite se lokalnom prodavaču Philips proizvoda ili servisnom odjelu Philips Domestic Appliances and Personal Care BV.

Često postavljana pitanja

U ovom poglavlju se nalaze odgovori na često postavljana pitanja o aparatu. Ako odgovor na svoje pitanje ne možete pronaći u ovom poglavlju, obratite se Philips centru za korisničku podršku u svojoj državi.

Pitanje	Odgovor
Zašto se indikator napajanja ne pali?	Možda postoji problem s napajanjem. Provjerite kabel za napajanje.
Zašto iz sterilizatora istječe voda?	U sterilizator ste možda natočili previše vode. U spremište za vodu nemojte stavljati više od 90 ml vode.
Zašto je spremište za vodu prazno, a sterilizacija nije završena?	Možda ste u sterilizator ulili premalo vode. U spremište za vodu uvijek ulijte 90 ml vode.
Zašto se na spremištu za vodu, bočicama, spremištu, košaricama ili na poklopcu pojavljuju bijele mrlje?	Te bijele mrlje su naslage kamenca. Naslage kamenca su normalne, a najviše će ih biti ako je voda koju koristite jako tvrda. Aparat u redovno očistite od kamenca (pogledajte poglavlje "Otklanjanje kamenca").
Zašto ispod poklopca izlazi puno pare?	Košarice i/ili drugi predmeti su pogrešno stavljeni u spremište. Spremište ispravno napunite i poklopite spremište (pogledajte poglavlje "Korištenje aparata").
	Poklopac možda nije ispravno postavljen. Ispravno poklopite spremište.

Bevezetés

Köszönjük, hogy megvásárolta a Philips elektromos gőzölős fertőtlenítőkészülékét. Ez a készülék üvegek, tartozékok, tejszívek és játékok fertőtlenítésére szolgál. Segítségével 9 nagy üveget vagy 6 széles nyakú üveget fertőtleníthet. A készülékhez tartozó két kosárban egy időben más tartozékokat fertőtleníthet. A készülék a cumisüvegek fertőtlenítésekor minden káros baktériumot elpusztít. Legalább 3 percig, több mint 95 °C-on tisztít gőzzel (a klinikai szabvány értelmében ez nem számít sterilizálásnak).

Általános leírás (ábra 1)

- A** Fedél fogóval
- B** Felső kosár
- C** Alsó kosár
- D** Középső rúd
- E** Tartály
- F** Víztartály fűtőelemmel
- G** Talpazat
- H** Be/kikapcsoló gomb
- I** Kábeltartó
- J** Hálózati vezeték
- K** Mérőphár

Fontos!

A készülék első használata előtt figyelmesen olvassa el a használati útmutatót. Őrizze meg az útmutatót későbbi használatra.

- A készülék csatlakoztatása előtt ellenőrizze, hogy a rajta feltüntetett feszültség egyezik-e a helyi hálózati feszültséggel.
- Ha a hálózati kábel meghibásodott, a kockázatok elkerülése érdekében Philips szakszervizben, vagy hivatalos szakszervizben ki kell cserélni.
- A készüléket ne tegye ki nagy hőnek és közvetlen napfénynek.
- Az áramütés veszélyének elkerülése érdekében soha ne szerelje szét a talpazatot.
- Mindig tiszta, lehetőleg szűrt, felforralt vagy steril vizet használjon.
- Ne tegyen fehérítőt, vízkötlenítőt vagy más vegyszereket a készülékbe.
- Semmilyen körülmények között ne használja a készüléket víz nélkül.
- Elmozdítás vagy tárolás előtt várja meg, amíg a készülék lehűl.
- Ne merítse a talpazatot, a hálózati vezetéket és a hálózati csatlakozódugót vízbe vagy más folyadékba.
- Ne érintse meg a forró készüléket, mert megégetheti magát.
- Mindig száraz, stabil és vízszintes felületen tárolja és használja a készüléket.
- Ne mozdítsa el és ne nyissa ki a készüléket használat közben, vagy ha a benne lévő víz még forró.
- A készülék használatakor a fedél szellőzőnyílásán át forró gőz távozik. Ügyeljen arra, hogy a forró gőz meg ne égesse a bőrét.
- Tartsa a készüléket biztonságos távolságban gyermekektől.
- Ne állítsa a készüléket forró felületre vagy meleg sütőbe.
- Ne hagyja a hálózati tápkábelt lelőgni az asztalról vagy munkafelületről, amelyiken a készülék áll.
- Kizárólag hóálló cumisüvegeket használjon.
- A készüléket 10 °C és 35 °C közötti hőmérsékleten tárolja.
- Használat után mindig öntse ki a vizet a készülékből.
- Mielőtt odaadná az ételt a babának, ellenőrizze a kézfejen, hogy az étel hőmérséklete megfelelő-e.

- A készülékkel végzett fertőtlenítés a klinikai szabvány értelmében nem számít sterilizálásnak.
- Használat után mindig húzza ki a hálózati csatlakozódugót az aljzataból.
- Használat közben ne helyezzen más tárgyat a készülék tetejére.

Automatikus kikapcsolás

A készülék a fertőtlenítést követően 10 perc múlva automatikusan kikapcsol.

Teendők az első használat előtt

- 1** Tisztítsa meg a levehető részeket (lásd a „Tisztítás” c. részt).
- 2** A kábelt megfelelő hosszúságúra állíthatja, ha egy részét felcsévéli a készülék talpazatán lévő kábeltartóra.
- 3** Dugja a hálózati csatlakozódugót a fali konnektorba.

Előkészítés

A víztartály feltöltése

- 1** Vegye le a tartályt a talpazatról.
- 2** Töltse fel a mérőedényt a megfelelő szintig (90 ml).
Ne töltsön bele 90 ml-nél kevesebbet, nehogy forrás közben elpárologjon a készülékből az összes víz.
- 3** Töltse a vizet a víztartályba (a fűtőelemre). (ábra 2)
- 4** Helyezze a tartályt a talpazatra. (ábra 3)

A készülék használata

Fertőtlenítés

- 1** Tisztítsa meg a fertőtlenítésre váró tárgyakat.
- 2** Ellenőrizze, hogy elegendő víz legyen a víztartályban (lásd az „Előkészítés” című fejezetet).
- 3** Helyezze az üvegeket fejfel lefelé a tartály rúdjaire. (ábra 4)
 - A középső üveg a középső rúdra vagy a középső rúd helyére tehető.
 - A tartályba 9 nagy üveg vagy 6 széles nyakú üveg fér.
 - A középső rúd a csavargyűrűkhöz használható. Ha a középső rúdat a csavargyűrűkhöz használja, 8 nagy üveg vagy 6 széles nyakú üveget fertőtleníthet.
- 4** Töltse fel az alsó kosarat, és helyezze a középső rúdra. (ábra 5)
Ez csak kis üvegek esetén lehetséges. Ha nagy üvegeket helyezett a tartályba, akkor nem használhatja az alsó kosarat.

Ügyeljen arra, hogy a tartályba helyezett tárgyak ne érjenek hozzá a fűtőelemhez.

- 5** Töltse fel a felső kosarat, és helyezze a tartály peremére. (ábra 6)
- 6** Tegye a fedőt a tartályra. (ábra 7)
- 7** Nyomja meg a bekapcsológombot. A működést jelző fény mutatja, hogy a készülék működik. (ábra 8)

A fertőtlenítés 10 percig tart. A művelet végén a készülék automatikusan kikapcsol, és a működést jelző fény kialszik. Minden esetben végezze el a teljes tízperces fertőtlenítési folyamatot.

- 8** A fedél levétele előtt hagyja a készüléket lehűlni kb. 3 percig.
- 9** Vegye le a fedelet.

Óvatosan vegye le a fedelet, mert még forró lehet, és gőz távozhat a készülékből.

10 Alaposan mosson kezet, mielőtt kiveszi a fertőtlenített tárgyakat a készülékből.

11 Vegye ki az üvegeket vagy más tárgyakat az egyik vagy mindkét kosárból és a tartályból. Legyen óvatos, mert a fertőtlenítő belsejében lévő levegő és a tárgyak még mindig forróak lehetnek.

12 A készüléket használat után legalább 10 percig hagyni kell lehűlni, mielőtt újra használná.

Zöldség és gyümölcs párolása

A készülékben zöldséget és gyümölcsöt is párolhat, hogy friss ételt készíthessen gyermekének.

1 Ellenőrizze, hogy elég víz van-e a víztartályban.

2 Távolítsa el az alsó kosarat és a középső rudat.

3 Tegye a zöldséget vagy a gyümölcsöt tálba vagy tányérra.

4 Tegye a tálat vagy tányért tartályba. (ábra 9)

5 Tegye a fedőt a tartályra. (ábra 10)

6 Nyomja meg a bekapcsológombot. A működést jelző fény mutatja, hogy a készülék működik. (ábra 8)

10 perc múlva a készülék automatikusan kikapcsol. A működést jelző fény kialszik.

7 A fedél levétele előtt hagyja a készüléket lehűlni kb. 3 percig.

8 Vegye ki az edényt vagy a lapot a tartályból.

Legyen óvatos, mert forró gőz áramolhat ki a tartályból.

9 Ellenőrizze, hogy a zöldség vagy gyümölcs elég puha-e. Ha nem, öntsön megint 90 ml vizet a víztartályba, és további 10 percig használja a készüléket.

10 Mielőtt odaadná az ételt a babának, ellenőrizze a kézfejen, hogy az étel hőmérséklete megfelelő-e.

Tisztítás

A fertőtlenítőt ne tisztítsa dörzsszivaccsal, maró hatású tisztítószerral (pl. fehérítővel), antibakteriális tisztítószerral, alkohollal vagy más vegyszerekkel.

1 Tisztítás előtt mindig húzza ki a csatlakozódugót a fali aljzatból, és hagyja lehűlni a készüléket.

2 A talpazatot kivéve minden alkatrész mosogatógépben vagy mosószeres vízben tisztítható.

3 A talpazatot tisztítsa nedves ruhával.

Vízkömentesítés

A folyamatos jó teljesítmény érdekében kéthetente vízkötlenítse a készüléket.

Ötlet: Felforralt vagy szűrt víz használata csökkenti a vízkölerakódást a készülékben.

1 Készítsen egy rész ecetből (4%-os ecetsav) és három rész vízből álló oldatot. Öntsön ebből az oldatból 90 ml-t a víztartályba.

2 Helyezze a tartályt a kosarakkal és a fedéllel a talpazatra, és kapcsolja be a készüléket.

3 Szükség esetén ismétlje meg ezt a műveletet.

4 Alaposan öblítsen le minden kivehető részt, majd nedves ruhával törölje le a talpazatot.

Környezetvédelem

- ▶ A feleslegessé vált készüléket ne dobja a háztartási hulladék közé, hanem kezelje szelektív hulladékként. Kérjük, hivatalos újrahasznosító gyűjtőhelyen adja le, így hozzájárul a környezet védelméhez. (ábra 11)

Jótállás és szerviz

Ha információra van szüksége, vagy ha valamilyen probléma merült fel, látogasson el a Philips honlapjára www.philips.com, vagy forduljon az adott ország Philips vevőszolgálatához (a telefonszámot megtalálja a világszerte érvényes garancialevélen). Ha országában nem működik vevőszolgálat, forduljon a Philips helyi szaküzletéhez vagy a Philips háztartási eszközök és szépségápolási termékek üzletágának vevőszolgálatához.

Gyakran ismétlődő kérdések

Ez a fejezet a készülékkel kapcsolatban leggyakrabban felmerülő kérdéseket tartalmazza. Ha nem talál választ kérdésére, forduljon a Philips vevőszolgálatához.

Kérdés	Válasz
Miért nem világít a működést jelző fény?	Érintkezési hiba lehet. Ellenőrizze a hálózati vezetékét.
Miért folyik ki a víz a készülékből?	Valószínűleg túl sok vizet öntött a készülékbe. Ne töltsön 90 ml-nél többet a víztartályba.
Miért ürül ki a víztartály a fertőtlenítés befejezése előtt?	Valószínűleg túl kevés vizet öntött a készülékbe. Ne töltsön 90 ml-nél kevesebb vizet a víztartályba.
Miért vannak fehér pöttyök a víztartályon, az üvegeken, a tartályon, a kosarakon vagy a fedélen?	A fehér pöttyök vízkőlerakódások. A vízkőlerakódás normál jelenség, amely kemény víz használatakor erősebben jelentkezik. Rendszeresen vízkőtlenítse a készüléket (lásd a „Vízkömentesítés” c. fejezetet).
Miért távozik sok gőz a fedél alól?	A fertőtlenítő kosarakat vagy más tárgyakat rossz irányban tette be a tartályba. Töltse fel megfelelően a tartályt, és helyezze vissza a fedelet a tartályra (lásd „A készülék használata” c. fejezetet).
	Előfordulhat, hogy a fedél nem megfelelően van a helyén. Tegye a fedelet megfelelően a készülékre.

Кіріспе

Philips Электірлі Стерилизаторды сатып алғандығыңызбен құттықтаймыз! Бұл құрал бөтелкелерді, басқа заттарды, сүзуге арналған аспап және ойыншықтарды стерилизациялауға арнайы жасалған. Оның көмегімен сіз 9 үлкен бөтелкелерді немесе 6 кең мойынды бөтелкелерді стерилизациялай аласыз. Ол, сонымен қатар, бір мезгілде басқа бөлшектерді де стерилизациялай алатын екі себетпен қамтамасыз етілген. Стерилизатор нәресте бөтелкелерін инфекциядан тазалап, барлық зиянды бактерияларды жояды. Ол ең кем дегенде 3 минут бойы 95°C температуралы бумен тазалайды (клиникалық стандарттар бойынша стерилизацияламайды).

Жалпы сипаттама (Сурет 1)

- A** Ұстағышы бар қақпақ
- B** Жоғарғы себет
- C** Төменгі себет
- D** Ортаңғы негіз
- E** Сыйымдылық (ыдыс)
- F** Ысыту элементі бар суға арналған сыйымдылық
- G** Табаны/негізі
- H** Қосу/өшіру түймесі
- I** Тоқ сымын сақтайтын ұстағыш.
- J** Тоқ сымы
- K** Өлшеуіш ыдыс

Маңызды

Құралды қолданар алдында, осы нұсқауды ықыласпен оқып шығыңыз, әрі болашақта қолдануға сақтап қойыңыз.

- Құралды қосар алдында, құралда көрсетілген вольтаж, жергілікті қамтамасыз етілетін вольтажға сәйкес келетіндігін тексеріп алыңыз.
- Егер тоқ сымы зақымдалған болса, қауіпті жағдай туғызбас үшін, оны тек Philips немесе Philips әкімшілігі берген қызмет орталығында немесе соған тәрізді деңгейі бар маман ғана оларды ауыстыруы тиіс.
- Құралды қатты ыстыққа немесе тікелей күн сәулесіне душар етпеңіз.
- Электір есеңгіреуін болдырмас үшін, ешқашан құрал негізін бөлшектерге бөлмеңіз.
- Әрдайым таза суды қолданыңыз, фильтрленген су, алдын ала қайнатылған немесе стерилизацияланған су тіпті жақсы болады.
- Ағартушы, қақ тазалайтын заттарды немесе басқа химиялық заттарды стерилизаторға салмаңыз.
- Құралдың ішінде су болмаса, онда оны қолдануға болмайды.
- Құралды тазалар немесе сақтап қояр алдында, суытып алыңыз.
- Құралдың негізін, тоқ сымын немесе розеткасын суға немесе басқа сұйықтыққа батырмаңыз.
- Құрал өте қатты қызып кетеді, сондақтан оны ұстағанда күйіп қалуыңыз мүмкін.
- Құралды құрғақ, орнықты, тегіс және көлбеу жерге қойып, қолданыңыз.
- Құралды қолданып жатқанда немесе оның ішіндегі су ыстық болып тұрғанда, оны қозғауға немесе ашуға болмайды.
- Құралды қолданып жатқанда, қақпақтағы тесіктен шығып жатқан будан сақ болыңыз. Бу күйдіріп жіберуі мүмкін.
- Құралды балалардың қолы жетпейтін жерде сақтаңыз
- Ыстық беттерге немесе қыздырылған пешке құралды қоюға болмайды.
- Тоқ сымын стөл жиегінен немесе құрал жұмыс жасап жатқан беттің жиегінен салбырап тұрмауы тиіс.

- Д Тек қайнатуға болатын нәресте бөтелкелерін ғана қолданыңыз.
- Д Құралды тек 10°C және 35°C температурасы аралығында ғана зарядтауға, қолдануға және сақтауға болады.
- Д Құралды қолданып болғаннан соң, оның ішінде қалған суды әрдайым төгіп отырыңыз.
- Д Балаңызға тамақты беретіннің алдында, оның температурасын қолыңыздың ішкі жағына тамызып, қатты ыстық еместігін тексеріп алыңыз.
- Д Бұл стерилизатор клиникалық стандарттар бойынша стерилизацияламайды.
- Д Құралды қолданып болғаннан соң, оны әрдайым өшіріп отырыңыз.
- Д Құралды қолданып жатқанда, оның үстіне ешқандай заттарды қоймаңыз.

Автоматты түрде сөндіру

Бұл құрал электрондық сөндіру қызметімен қамтамасыз етілген, ол стерилизация барысы аяқталғанына 10 минут болғанда, құралды автоматты түрде сөндіріп тастайды.

Алғашқы рет қолданар алдында

- 1 Бөлек бөлшектерін тазалаңыз («Тазалау» тармаған қараңыз).
- 2 Сым ұзындығын, өзіңізге керек ұзындығын ғана алып, қалғанын құралдың астыңғы жағындағы ұстағышты айналдыра орап қоюыңызға болады.
- 3 Шанышқыны қабырғадағы розеткаға қосыңыз.

Қолдануға дайындық

Суға арналған сыйымдылыққа су толтыру

- 1 Контейнерді негізінен алыңыз
- 2 Өлшегіш ыдысқа керекті мөлшермен су құйыңыз (90 мл.).
Кеуіп кеткеше қайнаудан сақ болу үшін, құралға 90 мл.ден аз су құймаңыз.
- 3 Суды суға арналған сыйымдылыққа құйыңыз (қыздырушы элементінің үстінен).
(Сурет 2)
- 4 Контейнерді негізге қойыңыз. (Сурет 3)

Құралды қолдану

Стерилизациялау

- 1 Стерилизациялайтын заттардың барлығын тазалаңыз.
- 2 Суға арналған сыйымдылықта жеткілікті мөлшерде су бар екендігін тексеріңіз («Қолдануға дайындық» тармағын қараңыз).
- 3 Бөтелкелерді контейнер ішіндегі бағаналарға төңкеріп қойыңыз. (Сурет 4)
 - Ортасындағы бөтелкені ортадағы бағанаға кигізіп қоюыңызға немесе оған кигізбестен жәй ғана ортаға қоюыңызға болады.
 - Контейнерге 9 үлкен бөтелкелер немесе 6 кең мойынды бөтелкелер сияды.
 - Ортадағы бағананы, бұрауыш сақинасын кигізу үшін қолдануға болады. Егер сіз ортадағы бағанаға бұрауыш сақинаны кигізсеңіз, онда сіз 8 үлкен бөтелкелер немесе 6 кең мойынды бөтелкелерді стерилизациялай аласыз.
- 4 Төменгі себетті толтырып, оны ортаңғы бағана үстіне қойыңыз. (Сурет 5)
Осы тәсіл, егер сіз контейнерге кішкене бөтелкелер салған болсаңыз ғана мүмкін болады. Егер сіз контейнерге үлкен бөтелкелер салған болсаңыз, онда төменгі себетті қолдануға болмайды.

Контейнерге салынған заттар қыздыру элементіне тиіп тұрмау керек.

5 Жоғарғы себетті толтырып, оны контейнер тоғыншасына орнатыңыз. (Сурет 6)

6 Контейнердің қақпағын жабыңыз. (Сурет 7)

7 Қосу/сөндіру түймесін басыңыз. Қуат қосылды деген жарық жанып, құралдың жұмыс жасай бастағанын білдіреді. (Сурет 8)

Стерилизация барысы 10 минут созылады. Бұл барыс соңында, құрал автоматты түрде сөніп, қуат қосылулы деген жарық сөнеді. Құрал міндетті түрде осы 10 минуттық стерилизация барысын толығымен аяқтауы тиіс.

8 Қақпақты алар алдында, құралды 3 минуттай суытып алыңыз.

9 Қақпақты алып тастаңыз.

Қақпақты алып жатқанда абай болыңыз, ол ыстық болып, құрал ішінен ыстық бу шығаруы мүмкін.

10 Стерилизациядан өткен заттарды алар алдында, қолыңызды жақсылап жуып алыңыз.

11 Контейнердегі бөтелкелерді және бір немесе екі себеттегі заттарды алыңыз.

Абай болыңыз: стерилизатор ішіндегі ауа және заттар ыстық болуы мүмкін.

12 Құралды қайта қолданар алдында, оны ең кем дегенде 10 минут суытып алыңыз.

Көкөністер мен жемістерді булайды

Сонымен қатар, стерилизаторды жеміс жидек пен көкөністерді бумен пісіріп, нәрестеңізге қунақы тағам даярлау үшін қолдануыңызға болады.

1 Суға арналған сыйымдылықта, жеткілікті мөлшерде су барына көзіңізді жеткізіңіз.

2 Төменгі себет пен ортаңғы бағананы алыңыз.

3 Жеміс жидектерді және/немесе көкөністерді табаққа немесе тәрелкеге салыңыз.

4 Табақты немесе тәрелкені контейнерге салыңыз. (Сурет 9)

5 Контейнердің қақпағын жабыңыз. (Сурет 10)

6 Қосу/өшіру түймесін басыңыз. Қуат қосылды деген жарық жанып, құралдың жұмыс жасай бастағанын білдіреді. (Сурет 8)

Құрал 10 минуттан соң автоматты түрде сөніп, қуат қосылулы деген жарық сөнеді.

7 Қақпақты алар алдында, құралды 3 минуттай суытып алыңыз.

8 Табақты немесе тәрелкені контейнерден алыңыз.

Абай болыңыз, контейнерден біраз бу шығуы мүмкін.

9 Жеміс жидектерді және/немесе көкөністердің дұрыс піскендігін тексеріңіз. Егер тағам дұрыс піспеген болса, құралға тағы 90 мл. су құйып, оны қосымша 10 минут жұмыс жасатыңыз.

10 Тамақтың температурасын, балаңызға тамақ берер алдында қолыңыздың ішкі жағына тамызып оның қатты ыстық еместігін тексеріңіз.

Тазалау

Қырнағыш, күшті тазалағыш заттарды (мысалы ағартушы), бактерияларға қарсы қоспаларды, майды немесе басқа химиялық заттарды стерилизаторды тазалау үшін қолданбаңыз.

1 Стерилизаторы тазалар алдында, оны тоқтан суырып, суытыңыз.

2 Бөлек алынатын бөлшектерді, құралдың негізінен басқа, ыдыс жуғышта немесе жылы суда тазалағыш сұйықтықпен жуыңыз.

3 Негізін дымқыл шүберекпен тазалаңыз.

Қаспақты тазалау

Тиімді қызмет үшін, стерилизаторды әр бір екі апта сайын қаспақтан тазалап тұрыңыз.

Кеңес: Қаспақтардың пайда болуын азайту үшін, алдын ала қайнатылған суды немесе фильтрленген суды қолданыңыз.

- 1** Бір бөлігі сірке су (4 пайызы сірке су қышқылдық) және үш бөлігі судан құралған қоспаны дайындаңыз. Осы қоспаның 90 мл.ін суға арналған сыйымдылыққа құйыңыз.
- 2** Себеттері бар контейнерді және қақпақты негізіне орнатып, құралды қосыңыз.
- 3** Егер қажеттілік болса, осы барысты тағы да қайталаңыз.
- 4** Бөлек алынатын бөлшектердің барлығын жақсылап сумен шәйіп жіберіп, негізін дымқыл шүберекпен сүртіп алыңыз.

Қоршаған айнала

- Құралды өз қызметін көрсетіп тозғаннан кейін, күнделікті үй қоқысымен бірге тастауға болмайды. Оның орнына бұл құралды арнайы жинап алатын жерге қайта өңдеу мақсатына өткізіңіз. Сонда сіз қоршаған айналаны сақтауға себіңізді тигізесіз. (Сурет 11)

Кепілдік және қызмет

Егер сізге ақпарат керек болса, немесе сізде бірде бір мәселе болса, Philips'тің интернет бетіндегі www.philips.com веб-сайтына келіңіз, немесе өзіңіздің еліңіздегі Philips Тұтынушылар Орталығына телефон шалсаңыз болады (ол нөмірді сіз дүние жүзі бойынша берілетін кепілдік кітапшасынан табасыз). Сіздің еліңізде Тұтынушылар Қамқорлық Орталығы жоқ болған жағдайда өзіңіздің жергілікті Philips дилеріне арызданыңыз немесе Philips'тің Үйге арналған құралдар қызмет департаменті және Жеке Қамқор BV бөліміне арызданыңыз.

Жиі қойылатын сұрақтар

Бұл тармақта құрал туралы жиі қойылатын сұрақтар тізімі берілген. Егер сіз өз сұрағыңызға жауапты таппасаңыз, еліңіздегі Тұтынушылар Қызмет Орталығымен байланысыңыз.

Сұрақ**Жауап**

Неліктен тоққа қосулы деген жарық жанбайды?

Мүмкін байланыс мәселесі бар болар. Тоқ сымын тексеріңіз.

Неліктен су стерилизатордан су асып шығып кетіп жатыр?

Мүмкін сіз стерилизаторға өте көп су құйып жіберген боларсыз. Суға арналған сыйымдылыққа 90 мл. судан артық су құймаңыз.

Неліктен стерилизация барысы аяқталмастан суға арналған сыйымдылық су бітіп қалды?

Мүмкін сіз стерелизаторға өте аз су құйған боларсыз. Суға арналған сыйымдылыққа әрдайым 90 мл. су құйыңыз.

Неліктен суға арналған сыйымдылықта, бөтелкелерде, контейнерде, себеттерде, немесе қақпақта ақ дақтар бар?

Ақ дақтар дегеніміз, ол қаспақтар. Қаспақтардың пайда болуы ол қалыпты нәрсе, және де, егер сіздің қолданып жатқан суыңыз қатты болса, ол одан да жаман болады («Қаспақтан тазалау» тармағын қараңыз).

Неліктен қақпақтың астынан көп бу шығып кетіп жатыр?

Себеттер немесе/және стерилизацияланып жатқан заттар контейнерге дұрыс қойылмаған болар. Контейнерге заттарды дұрыс салып, қақпақты дұрыстап жабыңыз («Құралды қолдану» тармағын қараңыз).

Қақпағы дұрыс орнатылмаған болар. Қақпақты контейнерге дұрыстап орнатыңыз.

Ižanga

Sveikiname įsigijus „Philips“ elektrinį garinį sterilizatorių! Šis prietaisas sukurtas buteliukams, priedams, pientraukiams ir žaislams sterilizuoti. Juo galima sterilizuoti 9 didelius buteliukus arba 6 plačiakaklius buteliukus. Jis pristatomas su dviem krepšiais, kuriuose tuo pat metu galite sterilizuoti kitus priedus. Sterilizatorius dezinfekuoja kūdikių buteliukus sunaikindamas visas pavojingas bakterijas. Sterilizuojama garu bent 3 minutes aukštesnėje nei 95 °C temperatūroje (netinka sterilizacijai pagal klinikinius standartus).

Bendrasis aprašas (Pav. 1)

- A** Dangtis su rankena
- B** Viršutinis krepšys
- C** Apatinis krepšys
- D** Centrinė atrama
- E** Konteineris
- F** Vandens rezervuaras su kaitinimo elementu
- G** Stovas
- H** Įjungimo/išjungimo mygtukas
- I** Laido saugojimo laikikliai
- J** Maitinimo laidas
- K** Matavimo puodelis

Svarbu

Prieš pradėdami naudotis prietaisu, atidžiai perskaitykite šią instrukciją ir saugokite ją, nes jos gali prineikti ateityje.

- Prieš įjungdami prietaisą patikrinkite, ar įtampa, nurodyta ant prietaiso, atitinka vietinę elektros tinklo įtampą.
- Jei pažeistas maitinimo laidas, vengiant rizikos, jį turi pakeisti „Philips“ darbuotojai, „Philips“ įgaliotasis aptarnavimo centras arba kiti kvalifikuoti specialistai.
- Saugokite šį prietaisą nuo didelio karščio ir tiesioginių saulės spindulių.
- Jokių būdu neardykite stovo – galimas elektros smūgio pavojus.
- Naudokite tik švarų vandenį, o dar geriau – filtruotą, virintą ar sterilizuotą vandenį.
- Nepilkite į garinį sterilizatorių baliklio, nuosėdas šalinančių priemonių ar kitų cheminių medžiagų.
- Nenaudokite prietaiso, kai jame nėra vandens.
- Prieš transportuodami ar padėdami į saugojimo vietą, palaukite, kol prietaisas atvės.
- Stovo, maitinimo laido ar kištuko nemerkite į vandenį ir joki kitą skystį.
- Prietaisas labai įkaista ir prisilietus gali nudeginti.
- Prietaisą dėkite ir naudokite tik ant sauso, stabilaus, lygaus ir horizontalaus paviršiaus.
- Nejudinkite ir neatidarykite prietaiso, kai jis naudojamas arba kai jame esantis vanduo dar karštas.
- Saugokitės karštų garų, kurie sklinda pro ventiliacinę angą dangtyje, kai prietaisas naudojamas. Garai gali nudeginti.
- Neleiskite prietaisu naudotis vaikams.
- Nedėkite prietaiso ant karštų paviršių ar į orkaitę.
- Neleiskite maitinimo laidui kabėti ant stalo arba pagrindo, ant kurio laikomas prietaisas, krašto.
- Naudokite tik tokius kūdikio buteliukus, kuriuose galima virti.
- Prietaisą naudokite ir laikykite esant nuo 5 °C iki 35 °C temperatūrai.
- Baigę naudoti iš prietaiso būtinai išpilkite visą likusį vandenį.
- Prieš duodami maistą kūdikiui, ranka patikrinkite, ar jo temperatūra saugi.
- Šis sterilizatorius neatitinka sterilizavimo pagal klinikinius standartus.

- ▶ Baigę naudoti, būtinai išjunkite prietaisą iš maitinimo tinklo.
- ▶ Kai prietaisas naudojamas, nedėkite ant jo viršaus jokių daiktų.

Automatinis išsijungimas

Šiame prietaise yra elektroninė išjungimo funkcija, kuri automatiškai išjungia prietaisą praėjus 10 minučių po sterilizavimo proceso pabaigos.

Prieš pirmąjį naudojimą

- 1 Nuvalykite visas išimamas dalis (žr. skyrių „Valymas“).
- 2 Laido ilgį galite reguliuoti dalį jo apvyniodami apie laido saugojimo laikiklius, esančius ant prietaiso pagrindo.
- 3 Įkiškite laidą į el. lizdą.

Paruošimas naudoti

Vandens rezervuaro pripildymas

- 1 Nuimkite konteinerį nuo pagrindo
- 2 Pripildykite matavimo puodelį iki reikiamo lygio (90 ml). Nenaudokite mažiau nei 90 ml vandens, antraip gali išgaruoti visas prietaise esantis vanduo.
- 3 Supilkite vandenį į vandens rezervuarą (ant kaitinimo elemento). (Pav. 2)
- 4 Uždėkite konteinerį ant stovo. (Pav. 3)

Prietaiso naudojimas

Sterilizavimas

- 1 Nuvalykite visus daiktus, kuriuos sterilizuosite.
- 2 Įsitinkinkite, kad vandens rezervuare yra pakankamai vandens (žr. skyrių „Paruošimas naudoti“).
- 3 Apverstus buteliukus sudėkite ant konteinerio viduje esančių atramių. (Pav. 4)
 - Buteliuką galima dėti ir ant centrinės atramos arba tiesiog centre, be centrinės atramos.
 - Konteineryje telpa 9 dideli buteliukai arba 6 plačiakakliai buteliukai.
 - Centrinę atramą galima naudoti prisukamiems žiedams. Jei naudojate centrinę atramą prisukamiems žiedams, galite sterilizuoti 8 didelius buteliukus arba 6 plačiakaklius buteliukus.
- 4 Pripildykite apatinį krepšį ir padėkite jį ant centrinės atramos. (Pav. 5)

Tai įmanoma tik sudėjus į konteinerį mažus buteliukus. Jei pridėjote didelių buteliukų, naudoti apatinio krepšio negalėsite.

Įsitinkinkite, kad į konteinerį sudėti daiktai nesiliečia prie kaitinimo elemento.

- 5 Pripildykite viršutinį krepšį ir padėkite jį ant konteinerio krašto. (Pav. 6)
- 6 Uždėkite konteinerio dangtį. (Pav. 7)
- 7 Paspauskite įjungimo/išjungimo mygtuką. Pradeda šviesti įjungimo lemputė, rodanti, kad prietaisas veikia. (Pav. 8)

Sterilizavimo procesas trunka apie 10 minučių. Procesui pasibaigus, prietaisas automatiškai išsijungia, o įjungimo lemputė užgesta. Visada leiskite prietaisui iki galo atlikti 10 minučių trukmės sterilizavimo procesą.

- 8 Palaukite apie tris minutes, kol prietaisas atvės, tada nuimkite dangtį.
- 9 Nuimkite dangtį.

Nuimdami dangtį būkite atsargūs – jis dar gali būti karštas, iš prietaiso gali skliti garai.

- 10** Prieš išimdami sterilizuotus daiktus, gerai nusiplaukite rankas.
- 11** Išimkite buteliukus ir kitus daiktus iš vieno ar abiejų krepšių ir iš konteinerio. Būkite atsargūs – oras ir daiktai sterilizatoriaus viduje gali būti karšti.
- 12** Prieš vėl naudodami prietaisą, bent 10 minučių palaukite, kol jis atvės.

Vaisių ir daržovių troškinimas

Sterilizatoriumi taip pat galite troškinti vaisius ir daržoves ir tokiu būdu paruošti maisto savo kūdikiui.

- 1** Patikrinkite, ar vandens rezervuare yra pakankamai vandens.
- 2** Išimkite apatinį krepšį ir centrinę atramą.
- 3** Sudėkite vaisius ir (arba) daržoves į dubenį ar ant lėkštės.
- 4** Įdėkite dubenį ar lėkštę į konteinerį. (Pav. 9)
- 5** Uždėkite konteinerio dangtį. (Pav. 10)
- 6** Paspauskite įjungimo/išjungimo mygtuką. Pradedą šviesti įjungimo lemputė, rodanti, kad prietaisas veikia. (Pav. 8)
Po 10 minučių prietaisas automatiškai išsijungs. Įjungimo lemputė užges.
- 7** Palaukite apie tris minutes, kol prietaisas atvės, tada nuimkite dangtį.
- 8** Išimkite iš konteinerio dubenį ar lėkštę.
Būkite atsargūs – iš konteinerio dar gali skliti garai.
- 9** Patikrinkite, ar vaisiai ar daržovės gerai ištroškintos. Jei ne, įpilkite į vandens rezervuarą dar 90 ml vandens ir įjunkite prietaisą dar 10 minučių.
- 10** Prieš duodami maistą kūdikiui, ranka patikrinkite, ar jo temperatūra saugi.

Valymas

Nenaudokite šlifuojančių medžiagų, agresyvių valymo priemonių (pvz., baliklių), antibakterinių medžiagų, alyvų ar kitų cheminių medžiagų sterilizatoriui valyti.

- 1** Prieš valydami, visada išjunkite prietaisą iš el. tinklo lizdo ir palaukite, kol jis atvės.
- 2** Visas dalis, išskyrus stovą, plaukite indaplovėje arba šiltame vandenyje, naudodami šiek tiek skysto ploviklio.
- 3** Stovą nuvalykite drėgna šluoste.

Nuosėdų šalinimas

Kas 2 savaites šalinkite iš sterilizatoriaus nuosėdas – taip užtikrinsite, kad jis ir toliau veiks tinkamai.

Patarimas: Naudojant sterilizatoriuje virintą ar filtruotą vandenį, nuosėdų susidarymas sumažėja.

- 1** Paruoškite tirpalą, kuriame yra viena dalis acto (4 procentų acto rūgštis) ir trys dalys vandens. 90 ml šio tirpalo supilkite į vandens rezervuarą.
- 2** Konteinerį su krepšiais ir dangčiu uždėkite ant stovo ir įjunkite prietaisą.
- 3** Prireikus kartokite šį procesą.
- 4** Gerai išskalaukite visas išimamas dalis, o stovą nušluostykite drėgna šluoste.

Aplinka

- Susidėvėjusio prietaiso nemeskite su įprastomis buitinėmis atliekomis, o nuneškite jį į oficialų surinkimo punktą perdirbti. Tokiu būdu prisidėsite prie aplinkosaugos. (Pav. 11)

Garantija ir aptarnavimas

Jei jums reikia informacijos ar kyla problemų, apsilankykite „Philips“ tinklalapyje www.philips.com arba kreipkitės į jūsų šalyje esantį „Philips“ klientų aptarnavimo centrą (telefono numerį rasite visame pasaulyje galiojančiame garantijos lankstinuke). Jei jūsų šalyje nėra klientų aptarnavimo centro, kreipkitės į vietinį „Philips“ pardavėją arba „Philips“ buitinės technikos aptarnavimo skyrių.

Dažnai užduodami klausimai

Šiame skyriuje pateikti klausimai, dažniausiai užduodami apie šį prietaisą. Jei nerasite atsakymų į jums kilnius klausimus, kreipkitės į savo šalies klientų aptarnavimo centrą.

Klausimas	Atsakymas
Kodėl neužsidega įjungimo lemputė?	Gali būti sujungimo problema. Patikrinkite maitinimo laidą.
Kodėl iš sterilizatoriaus teka vanduo?	Galbūt įpylėte į sterilizatorių per daug vandens. Į vandens rezervuarą nepilkite daugiau nei 90 ml vandens.
Kodėl vandens rezervuaras ištuštėja prieš pasibaigiant sterilizavimo procesui?	Galbūt įpylėte į sterilizatorių per mažai vandens. Į vandens rezervuarą būtinai įpilkite 90 ml vandens.
Kodėl vandens rezervuare, ant buteliukų, konteinerio, krepšių ar dangčio atsiranda baltų dėmelių?	Šios baltos dėmės – tai nuosėdos. Nuosėdų susidarymas – normalus reiškinys, jų atsiranda daug, jei jūsų naudojamas vanduo yra labai kietas. Reguliariai šalinkite nuosėdas (žr. skyrių „Nuosėdų šalinimas“).
Kodėl iš po dangčio sklinda daug garų? Įžanga	Krepšiai ir (arba) sterilizuojami daiktai buvo sudėti į konteinerį neteisingai. Sudėkite daiktus į konteinerį tinkamai ir gerai uždėkite dangtį ant konteinerio (žr. skyrių „Prietaiso naudojimas“).
	Galbūt negerai uždėjote dangtį. Gerai uždėkite dangtį ant konteinerio.

Ievads

Apsveicam ar Philips Elektrisko tvaika sterilizatora iegādi! Šī ierīce ir paredzēta pudeļu, piederumu, piena nosūcēju un rotaļlietu sterilizācijai. Ierīce vienlaicīgi var sterilizēt 9 lielās pudeles vai 6 plato kakliņu pudeles. Tai ir arī divi grozi, kuros vienlaicīgi var sterilizēt citus piederumus. Sterilizators dezinficē bērnu pudelītes, iznīcinot visas kaitīgās baktērijas. Ierīce veic tvaika mazgāšanu virs 95°C vismaz 3 minūtes (nesterilizē atbilstoši klīniskajiem standartiem).

Vispārējs apraksts (Zīm. 1)

- A** Vāciņš ar rokturi
- B** Augšējais grozs
- C** Apakšējais grozs
- D** Centrālais balsts
- E** Konteineris
- F** Ūdens rezervuārs ar sildīšanas elementu
- G** Pamatne
- H** Ieslēgšanas/izslēgšanas poga
- I** Vada nodalījuma skavas
- J** Elektrības vads
- K** Mērglāze

Svarīgi

Pirms ierīces lietošanas uzmanīgi izlasiet šo lietošanas pamācību un saglabājiet to, lai vajadzības gadījumā varētu ieskatīties tajā arī turpmāk.

- ▶ Pirms pieslēgšanas elektrotīklam pārbaudiet, vai uz ierīces modeļa plāksnītes norādītais spriegums atbilst jūsu vietējā elektrotīkla spriegumam.
- ▶ Ja elektrības vads ir bojāts, tas jānomaina autorizētā Philips servisa centrā, lai izvairītos no bīstamām situācijām.
- ▶ Nepakļaujiet ierīci pārmērīgam karstumam vai tiešai saules gaismai.
- ▶ Nekad neizjauciet pamatni, lai izvairītos no riska saņemt elektrisko triecienu.
- ▶ Vienmēr lietojiet tīru ūdeni, dodot priekšroku filtrētam, iepriekš vārītam vai destilētam ūdenim.
- ▶ Nelieciet balinātājus, katlakmens noņemšanas līdzekļus vai citu ķīmiskus līdzekļus tvaika sterilizatorā.
- ▶ Nekad nelietojiet ierīci, ja tajā nav ūdens.
- ▶ Vienmēr nogaidiet, līdz ierīce atdzisusi, pirms to pārvietot, vai novietot glabāšanā.
- ▶ Neiegremdējiet pamatni, elektrības vadu, vai tā kontaktdakšu ūdenī vai kādā citā šķidrumā.
- ▶ Ierīce kļūs ļoti karsta un pieskaroties var izraisīt apdegumus.
- ▶ Vienmēr novietojiet un lietojiet ierīci tikai uz sausas, stabilas un horizontālas virsmas.
- ▶ Nekad nepārvietojiet un neattaisiet ierīci, ja tā darbojas vai, ja ūdens tajā, vēl ir karsts.
- ▶ Izvairieties no karstajiem tvaikiem, kas ierīces darbības laikā izplūst no vāciņa atveres. Tvaiki var izraisīt apdegumus.
- ▶ Glabājiet ierīci bērniem nepieejamā vietā.
- ▶ Nelieciet šo ierīci uz karstas virsmas vai karstā krāsnī.
- ▶ Nelaujiet elektrības vadam karāties pāri galda malai vai darba virsmai uz kuras stāv ierīce.
- ▶ Lietojiet tikai tādas zīdaiņu pudelītes, kuras ir atzītas par piemērotām vārīšanai.
- ▶ Uzglabājiet iekārtu no 10°C līdz 35°C temperatūrā.
- ▶ Pēc lietošanas vienmēr izlejiet no ierīces pāri palikušo ūdeni.
- ▶ Pirms pasniegšanas ar plaukstu pārbaudiet vai pārtika ir bērnam drošā temperatūrā.
- ▶ Šis sterilizators nesterilizē atbilstoši klīniskajiem standartiem.
- ▶ Pēc lietošanas vienmēr atvienojiet ierīci no elektrotīkla.
- ▶ Nekad nelieciet priekšmetus uz ierīces, ja tā darbojas.

Automātiska izslēgšanās

Šī ierīce ir aprīkota ar elektronisku izslēgšanas funkciju, kura automātiski izslēdz ierīci 10 minūtes pēc sterilizācijas procesa beigām.

Pirms pirmās lietošanas

- 1 Notīriet noņemamās detaļas (skatiet nodaļu 'Tīrīšana').
- 2 Elektrības vada garumu var pielāgot, aptinot daļu no tā ap vada nodalījuma skavām pie ierīces pamatnes.
- 3 Iespraudiet elektrības vada kontaktdakšu sienas kontaktligzdā.

Sagatavošana lietošanai

Piepildiet ūdens rezervuāru

- 1 Noņemiet tvertni no pamatnes
- 2 Piepildiet mērglāzi līdz vajadzīgajam līmenim (90ml).
Nelietojiet mazāk par 90ml ūdens, lai nelautu ierīcei izvārtīties sausai.
- 3 Ielejiet ūdeni ūdens rezervuārā (uz sildīšanas elementa). (Zīm. 2)
- 4 Uzlieciet tvertni uz pamatnes. (Zīm. 3)

Ierīces lietošana

Sterilizēšana

- 1 Notīriet visus priekšmetus, kas tiks sterilizēti.
- 2 Pārliecinieties, vai ūdens rezervuārā ir pietiekami daudz ūdens (skatiet nodaļu 'Sagatavot lietošanai').
- 3 Novietojiet pudeles tvertnē uz tapām ar kaklu uz leju. (Zīm. 4)
 - Pudele vidū var tikt novietota gan uz centrālā balsta, gan tvertnes vidū bez centrālā balsta.
 - Tvertnē ietilpst 9 lielas pudeles vai 6 plato kakliņu pudeles
 - Centrālais balsts var būt lietots pēc skrūves gredzeniem. Kad lietojat centrālo balstu pēc skrūves gredzeniem, Jūs varat sterilizēt 8 lielas pudeles vai 6 plato kakliņu pudeles.

4 Piepildiet apakšējo grozu un novietojiet to uz centrālā balsta. (Zīm. 5)

Tas ir iespējams tikai tad, ja jūs esat piepildījuši tvertni ar mazajām pudelēm. Ja jūs tvertni esat piepildījuši ar lielajām pudelēm, jūs nevarat izmantot apakšējo grozu.

Pārliecinieties, vai tvertnē ieliktie priekšmeti nepieskaras sildīšanas elementam.

5 Piepildiet augšējo grozu un novietojiet to uz tvertnes malas. (Zīm. 6)

6 Uzlieciet tvertnei vāku. (Zīm. 7)

7 Nospiediet ieslēgšanas/izslēgšanas pogu. Indikators "ieslēgts" lampiņa iedegās parādot, ka iekārta darbojas. (Zīm. 8)

Sterilizācijas process ilgst 10 minūtes. Tā beigās ierīce automātiski izslēdzas un indikators "ieslēgts" lampiņa izdziest. Vienmēr ļaujiet ierīcei veikt visu 10 minūšu sterilizācijas procesu.

8 Ļaujiet ierīcei atdzist apmēram 3 minūtes pirms noņemt vāku.

9 Noņemiet vāku.

Esiet piesardzīgi pirms noņemt vāku, tas vēl joprojām var būt karsts un tvaiki var nākt ārā no ierīces.

10 Rūpīgi nomazgājiet rokas, pirms izņemt sterilizētos priekšmetus.

11 Izņemiet pudeles vai priekšmetus no viena vai abiem groziem un no tvertnes. Esiet piesardzīgi, jo gaiss un priekšmeti sterilizatorā vēl var būt karsti.

12 Ļaujiet ierīcei vismaz 10 minūtes atdzist, pirms jūs to lietojat atkārtoti.

Augļu un dārzeņu tvaicēšana

Sterilizatoru var lietot arī, lai savam bērnam pagatavotu veselīgu maltīti - tvaicētus augļus un dārzeņus.

1 Pārlicinieties, vai ūdens rezervuārā ir pietiekami daudz ūdens.

2 Noņemiet apakšējo grozu un centrālo balstu.

3 Lieciet augļus un/vai dārzeņus bļodā vai uz šķīvja.

4 Ielieciet bļodu vai šķīvi tvertnē. (Zīm. 9)

5 Uzlieciet tvertnei vāku. (Zīm. 10)

6 Nospiediet ieslēgšanas/izslēgšanas pogu. Indikatora "ieslēgts" lampiņa iedegās parādot, ka iekārta darbojas (Zīm. 8)

Ierīce izslēdzas automātiski pēc 10 minūtēm. Indikatora "ieslēgts" lampiņa izdziest.

7 Ļaujiet ierīcei kādas 3 minūtes atdzist pirms noņemt vāku.

8 Izņemiet bļodu vai šķīvi no tvertnes.

Esiet piesardzīgi, jo no tvertnes vēl var izplūst tvaiki.

9 Pārbaudiet, vai augļi un dārzeņi ir pietiekami notvaicēti. Ja tie nav, tad ielejiet vēl 90ml ūdens rezervuārā un ļaujiet ierīcei darboties vēl 10 minūtes.

10 Pirms pasniegšanas ar plaukstu pārbaudiet vai pārtika ir bērnam drošā temperatūrā.

Tīrīšana

Tīrot sterilizatoru, nelietojiet abrazīvus, stiprus tīrāmos līdzekļus (piemēram, balinātāju), antibakteriālas vielas, eļļas vai citas ķīmiskas vielas.

1 Pirms ierīces tīrīšanas vienmēr atvienojiet to no elektrotīkla un ļaujiet atdzist.

2 Mazgājiet visas daļas, izņemot pamatni, trauku mazgājamā mašīnā vai ar siltu ūdeni un kādu mazgājamo līdzekli.

3 Tīriet pamatni ar mitru drānu.

Katrlakmens attīrīšana

Lai nodrošinātu sterilizatora darba efektivitāti, no tā reizi 2 nedēļās jānotīra katrlakmens.

Padoms: Lietojot iepriekš vārītu vai filtrētu ūdeni sterilizatorā, samazinās katrlakmens veidošanās.

1 Sagatavojiet šķīdumu no 1 daļas galda etiķa (4 procentu etiķskābe) un 3 daļām ūdens. Ielejiet 90ml šī šķīduma ūdens rezervuārā.

2 Novietojiet tvertni ar groziem un vāciņu uz pamatnes un ieslēdziet ierīci.

3 Ja nepieciešams, atkārtojiet šo darbību.

4 Rūpīgi noskalojiet visas noņemamās daļas un noslaukiet pamatni ar mitru drānu.

Vides aizsardzība

- ▶ Pēc ierīces kalpošanas laika beigām, neizmetiet to kopā ar sadzīves atkritumiem, bet nododiet to oficiālā savākšanas punktā pārstrādei. Tādā veidā jūs palīdzēsiet saudzēt apkārtējo vidi. (Zīm. 11)

Garantija un apkalpošana

Ja nepieciešama palīdzība vai informācija, lūdzu, izmantojiet Philips tīmekļa vietni www.philips.com vai sazinieties ar Philips Pakalpojumu centru savā valstī (tā tālruna numurs atrodams pasaules garantijas brošūrā). Ja jūsu valstī nav Philips Pakalpojumu centra, lūdziet palīdzību Philips preču tirgotājiem vai Philips Mājturības un personīgās higiēnas ierīču nodaļas pakalpojumu dienestam.

Visbiežāk uzdotie jautājumi

Šī nodaļa aptver visbiežāk uzdotos jautājumus par ierīci. Ja nevarat atrast atbildi uz Jūsu jautājumu, lūdzu, sazinieties ar Philips Pakalpojumu centru jūsu valstī.

Jautājums	Atbilde
Kāpēc indikatora "ieslēgts" lampiņa neiedegas?	Tā varētu būt savienojuma problēma. Pārbaudiet elektrības vadu.
Kāpēc ūdens izplūst no sterilizatora?	Iespējams jūs sterilizatorā esat ielējuši pārāk daudz ūdens. Nekad nelejiet ūdens rezervuārā vairāk par 90ml ūdens .
Kāpēc ūdens rezervuārs iztukšojas pirms sterilizācijas process ir beidzies?	Iespējams jūs sterilizatorā esat ielējuši pārāk maz ūdens. Vienmēr ielejiet ūdens rezervuārā 90ml ūdens.
Kāpēc uz ūdens rezervuāra, pudelēm, tvertnes, groziem vai vāka ir balti plankumi?	Šie baltie plankumi ir katlakmens. Katlakmens veidošanās ir normāla parādība, kas var pasliktināties, ja ūdens, kuru lietojat ir ļoti ciets. Regulāri notīriet katlakmeni (skatiet nodaļu 'Katlakmens notīrīšana').
Kāpēc no vāka apakšas izplūst ļoti daudz tvaiku?	Grozi un/vai sterilizējamie priekšmeti tvertnē ir ielikti nepareizi. Piepildiet tvertni pareizi un pārlicinieties, vai tvertnes vāks uzlikts pareizi. (skatiet nodaļu 'Ierīces lietošana')
	Iespējams, ka vāks nav uzlikts pareizi. Uzlieciet vāku uz tvertnes pareizi.

Wprowadzenie

Gratulujemy zakupu elektrycznego sterylizatora parowego firmy Philips! Urządzenie to przeznaczone jest do sterylizowania butelek, akcesoriów, laktatorów i zabawek. Można w nim sterylizować 9 dużych butelek lub 6 butelek z szeroką szyjką. Sterylizator jest także wyposażony w dwa koszyki, w których można w tym samym czasie sterylizować inne akcesoria. Urządzenie sterylizuje butelki dla dzieci, myjąc je parowo przynajmniej przez 3 minuty w temperaturze ponad 95°C, co zabija wszystkie groźne bakterie (termin sterylizacja nie jest tutaj używany w znaczeniu klinicznym).

Opis ogólny (rys. 1)

- A** Pokrywka z uchwytem
- B** Koszyk górny
- C** Koszyk dolny
- D** Centralnie usytuowany słupek
- E** Pojemnik
- F** Zbiornik wody z elementem grzejmym
- G** Podstawa
- H** Wyłącznik
- I** Uchwyty na przewód
- J** Przewód sieciowy
- K** Miarka

Ważne

Przed pierwszym użyciem urządzenia zapoznaj się dokładnie z jego instrukcją obsługi i zachowaj ją na wypadek konieczności użycia w przyszłości.

- ▶ **Przed podłączeniem urządzenia upewnij się, czy napięcie podane na tabliczce znamionowej jest zgodne z napięciem w sieci elektrycznej.**
- ▶ **Ze względów bezpieczeństwa oddaj uszkodzony przewód sieciowy do wymiany do autoryzowanego centrum serwisowego firmy Philips lub odpowiednio wykwalifikowanej osobie.**
- ▶ **Nie wystawiaj urządzenia na działanie wysokich temperatur oraz promieni słonecznych.**
- ▶ **Nigdy nie rozkręcaj podstawy urządzenia, gdyż grozi to porażeniem prądem.**
- ▶ **Zawsze używaj czystej wody, najlepiej filtrowanej, przegotowanej lub odkażonej.**
- ▶ **Nie wlewaj do sterylizatora środków dezynfekujących, odkamieniających ani żadnych innych środków chemicznych.**
- ▶ **Nigdy nie używaj urządzenia bez wody w środku.**
- ▶ **Przed przestawieniem lub czyszczeniem urządzenia poczekaj, aż zupełnie ostygnie.**
- ▶ **Nie zanurzaj podstawy, przewodu sieciowego i jego wtyczki w wodzie ani w innym płynie.**
- ▶ **Urządzenie mocno się nagrzewa i dotknięcie go może spowodować poparzenia.**
- ▶ **Zawsze ustawiaj urządzenie i korzystaj z niego na suchej, stabilnej, równej i poziomej powierzchni.**
- ▶ **Nigdy nie przestawiaj ani nie otwieraj urządzenia, gdy jest włączone lub gdy znajduje się w nim gorąca woda.**
- ▶ **Podczas korzystania z urządzenia uważaj na gorącą parę wydobywającą się z otworu w pokrywie. Para może spowodować poparzenia.**
- ▶ **Przechowuj urządzenie w miejscu niedostępnym dla dzieci.**
- ▶ **Nie stawiaj urządzenia na rozgrzanych powierzchniach ani w nagrzanym piekarniku.**
- ▶ **Nie pozostawiaj przewodu sieciowego wiszącego ze stołu lub blatu kuchennego, na którym umieszczono urządzenie.**
- ▶ **Używaj wyłącznie butelek dla dzieci, w których można gotować.**
- ▶ **Używaj i przechowuj urządzenie w temperaturze od 10°C do 35°C.**
- ▶ **Po każdym użyciu wylej z urządzenia pozostałą w nim wodę.**

- ▶ Przed podaniem pokarmu sprawdź na zewnętrznej stronie dłoni, czy ma on odpowiednią dla dziecka temperaturę.
- ▶ Sterylizator ten nie przeprowadza sterylizacji w znaczeniu klinicznym.
- ▶ Zawsze po zakończeniu korzystania z urządzenia wyjmij wtyczkę z gniazdka elektrycznego.
- ▶ W trakcie korzystania z urządzenia nigdy nie kładź na nim żadnych przedmiotów.

Automatyczne wyłączenie

Urządzenie jest wyposażone w elektroniczny wyłącznik bezpieczeństwa, który automatycznie wyłącza urządzenie po 10 minutach od zakończenia sterylizacji.

Przed pierwszym użyciem

- 1** Umyj wszystkie odłączane części (patrz rozdział „Czyszczenie”).
- 2** Aby dostosować długość przewodu sieciowego, nawiń go na uchwyty umieszczone w podstawie urządzenia.
- 3** Włóż wtyczkę przewodu sieciowego do gniazdka elektrycznego.

Przygotowanie do użycia

Napełnianie zbiornika wody

- 1** Wyjmij pojemnik z podstawy.
- 2** Napełnij miarkę do odpowiedniego poziomu (90 ml).
Aby cała woda nie wyparowała z urządzenia, nie wlewaj do niego mniej niż 90 ml.
- 3** Wlej wodę do zbiornika (na element grzejny). (rys. 2)
- 4** Umieść pojemnik w podstawie. (rys. 3)

Zasady używania

Sterylnizacja

- 1** Wyczyść wszystkie przedmioty przeznaczone do sterylizacji.
- 2** Sprawdź, czy w zbiorniku jest wystarczająca ilość wody (patrz rozdział „Przygotowanie do użycia”).
- 3** Nałóż butelki do góry dnem na bolce w pojemniku. (rys. 4)
 - Środkową butelkę możesz umieścić na centralnie usytuowanym słupku lub po prostu na środku pojemnika.
 - W pojemniku mieści się 9 dużych butelek lub 6 butelek z szeroką szyjką.
 - Do centralnie usytuowanego słupka można przymocować pierścienie mocujące. W przypadku ich zastosowania można sterylizować 8 dużych butelek lub 6 butelek z szeroką szyjką.
- 4** Włóż przedmioty do dolnego koszyka i nałóż go na centralnie usytuowany słupek. (rys. 5)
Jest to możliwe, jeśli w pojemniku zostały umieszczone małe butelki. Nie można użyć dolnego koszyka, jeśli jest on wypełniony dużymi butelkami.

Sprawdź, czy przedmioty włożone do pojemnika nie dotykają elementu grzejnego.

- 5** Włóż przedmioty do górnego koszyka i umieść go na krawędzi pojemnika. (rys. 6)
- 6** Załóż pokrywkę na pojemnik. (rys. 7)
- 7** Naciśnij wyłącznik. Wskaźnik zasilania zapali się, informując o włączeniu urządzenia. (rys. 8)
Sterylnizacja trwa 10 minut. Po jej zakończeniu urządzenie automatycznie się wyłącza, a wskaźnik zasilania gaśnie. Urządzenie powinno zawsze wykonywać pełen, 10-minutowy proces sterylizacji.

8 Przed zdjęciem pokrywki odczekaj około 3 minuty, aż urządzenie ostygnie.

9 Zdejmij pokrywkę.

Zachowaj ostrożność podczas zdejmowania pokrywki, gdyż może być gorąca, a z urządzenia może wydobywać się para.

10 Przed wyjęciem wysterylizowanych przedmiotów dokładnie umyj ręce.

11 Wyjmij butelki i inne przedmioty z jednego lub obu koszyków oraz z pojemnika.

Zachowaj ostrożność, gdyż powietrze i przedmioty znajdujące się w sterylizatorze mogą być nadal gorące.

12 Przed ponownym użyciem odczekaj co najmniej 10 minut, aż urządzenie ostygnie.

Gotowanie na parze owoców i warzyw

Sterylizatora można także używać do gotowania na parze owoców i warzyw w celu przygotowania świeżego posiłku dla dziecka.

1 Sprawdź, czy w zbiorniku jest wystarczająca ilość wody.

2 Wyjmij dolny koszyk i centralnie usytuowany słupek.

3 Włóż owoce i/lub warzywa do miski lub połóż je na talerzu.

4 Włóż miskę lub talerz do pojemnika. (rys. 9)

5 Załóż pokrywkę na pojemnik. (rys. 10)

6 Naciśnij wyłącznik. Wskaźnik zasilania zapali się, informując o włączeniu urządzenia. (rys. 8)

Po 10 minutach urządzenie automatycznie się wyłączy. Wskaźnik zasilania zgaśnie.

7 Przed zdjęciem pokrywki odczekaj około 3 minuty, aż urządzenie ostygnie.

8 Wyjmij miskę lub talerz z pojemnika.

Zachowaj ostrożność, gdyż z pojemnika może nadal wydobywać się para.

9 Sprawdź, czy owoce lub warzywa są dobrze ugotowane. Jeśli nie, wlej następne 90 ml wody do zbiornika i włącz urządzenie na kolejne 10 minut.

10 Przed podaniem pokarmu sprawdź na zewnętrznej stronie dłoni, czy ma on odpowiednią dla dziecka temperaturę.

Czyszczenie

Do czyszczenia sterylizatora nie należy używać żadnych środków ściernych, żrących (np. wybielaczy), przeciwbakteryjnych, olejów ani innych środków chemicznych.

1 Przed przystąpieniem do czyszczenia zawsze wyjmij wtyczkę sterylizatora z gniazdka elektrycznego i odczekaj, aż urządzenie ostygnie.

2 Umyj wszystkie części, oprócz podstawy, w zmywarce lub w ciepłej wodzie z dodatkiem płynu do mycia naczyń.

3 Wytrzyj podstawę wilgotną szmatką.

Usuwanie kamienia

Kamień ze sterylizatora należy usuwać co 2 tygodnie, aby zapewnić długotrwałe skuteczne działanie urządzenia.

Wskazówka: Używanie przegotowanej lub filtrowanej wody ogranicza wytwarzanie się kamienia.

- 1 Przygotuj roztwór składający się z 1 części octu (4% kwasu octowego) i 3 części wody. Wlej 90 ml tego roztworu do zbiornika wody.
- 2 Umieść pojemnik z koszykami i pokrywką w podstawie i włącz urządzenie.
- 3 W razie potrzeby powtórz te czynności.
- 4 Dokładnie opłucz wszystkie odłączane części i przetrzyj podstawę wilgotną szmatką.

Ochrona środowiska

- Zużytego urządzenia nie należy wyrzucać wraz z normalnymi odpadami gospodarstwa domowego — należy oddać je do punktu zbiórki surowców wtórnych w celu utylizacji. Stosowanie się do tego zalecenia pomaga w ochronie środowiska. (rys. 11)

Gwarancja i serwis

W razie jakichkolwiek pytań lub problemów prosimy odwiedzić naszą stronę internetową www.philips.com lub skontaktować się z Centrum Obsługi Klienta firmy Philips (numer telefonu znajduje się w ulotce gwarancyjnej). Jeśli w kraju zamieszkania nie ma takiego Centrum, o pomoc należy zwrócić się do sprzedawcy produktów firmy Philips lub do Działu Obsługi Klienta firmy Philips Domestic Appliances and Personal Care BV.

Często zadawane pytania

W tym rozdziale znajdują się odpowiedzi na najczęściej zadawane pytania na temat tego urządzenia. Jeśli nie możesz znaleźć odpowiedzi na swoje pytanie, skontaktuj się z Centrum Obsługi Klienta w swoim kraju.

Pytanie	Odpowiedź
Dlaczego nie zapala się wskaźnik zasilania?	Problem może dotyczyć połączenia. Sprawdź połączenie przewodu sieciowego.
Dlaczego ze sterylizatora wypływa woda?	Możliwe, że w sterylizatorze jest zbyt dużo wody. Nie wlewaj do zbiornika więcej niż 90 ml wody.
Dlaczego zbiornik wody jest pusty przed zakończeniem sterylizacji?	Możliwe, że w sterylizatorze jest zbyt mało wody. Zawsze wlewaj do zbiornika 90 ml wody.
Dlaczego na zbiorniku wody, butelkach, pojemniku, koszykach i pokrywce są białe plamy?	Te białe plamy to kamień. Osadzanie się kamienia jest zjawiskiem normalnym, które się nasila, jeśli używasz bardzo twardej wody. Regularnie usuwaj kamień z urządzenia (patrz rozdział „Usuwanie kamienia”).
Dlaczego spod pokrywki wydobywają się duże ilości pary?	Koszyki i/lub przedmioty przeznaczone do sterylizacji zostały włożone do pojemnika w nieprawidłowy sposób. Włóż koszyki i przedmioty do pojemnika w prawidłowy sposób i dokładnie załóż na niego pokrywkę (patrz rozdział „Zasady używania”).
	Możliwe, że pokrywka nie została poprawnie założona. Załóż poprawnie pokrywkę na pojemnik.

Introducere

Felicitări pentru achiziționarea Sterilizatorului electric cu abur Philips! Acest aparat a fost proiectat pentru sterilizarea biberoanelor, accesoriilor, pompelor pentru sân și jucăriilor. Acesta vă permite să sterilizați 9 biberoane mari sau 6 biberoane cu gât mare. De asemenea, acesta este dotat cu două coșuri în care puteți steriliza simultan alte accesorii. Sterilizatorul dezinfectează biberoanele distrugând bacteriile nocive. Procesul de curățare cu abur se desfășoară în 3 minute la peste 95°C (nu este o sterilizare conformă standardelor medicale).

Descriere generală (fig. 1)

- A** Capac cu mâner
- B** Coș superior
- C** Coș inferior
- D** Tijă centrală
- E** Container
- F** Rezervor de apă cu element de încălzire
- G** Bază
- H** Butonul Pornit/Oprit
- I** Suporturi pentru cablu
- J** Cablu de alimentare
- K** Pahar gradat

Important

Citiți aceste instrucțiuni de utilizare cu atenție înainte de a folosi aparatul și păstrați-le pentru consultare ulterioară.

- Verificați dacă tensiunea indicată pe plăcuța de înregistrare corespunde tensiunii de alimentare locale înainte de a conecta aparatul.
- În cazul în care cablul de alimentare este deteriorat, acesta trebuie înlocuit de Philips, de un centru de service autorizat de Philips sau de personal calificat în domeniu pentru a evita orice accident.
- Nu expuneți aparatul la căldură extremă sau la lumina directă a soarelui.
- Nu demontați niciodată baza pentru a evita riscul de electrocutare.
- Utilizați întotdeauna apă curată, de preferat filtrată, fiartă în prealabil sau sterilizată.
- Nu puneți înălbitor, agenți anticalcar sau alte substanțe chimice în sterilizatorul cu abur.
- Nu utilizați niciodată aparatul fără apă.
- Lăsați întotdeauna aparatul să se răcească înainte de a-l muta sau depozita.
- Nu scufundați baza, cablul de alimentare sau fișa electrică în apă sau în orice alt lichid.
- Aparatul se va înfierbânta foarte tare și poate provoca arsuri dacă este atins.
- Așezați și utilizați întotdeauna aparatul pe o suprafață orizontală, plată, stabilă și uscată.
- Nu deplasați sau deschideți niciodată aparatul când este în funcțiune sau când apa din interior este încă fierbinte.
- Feriți-vă de aburul fierbinte care iese prin orificiul de ventilație din capac atunci când aparatul este în uz. Aburul poate provoca arsuri.
- Nu lăsați aparatul la îndemâna copiilor.
- Nu așezați aparatul pe o suprafață încinsă sau într-un cuptor încălzit.
- Nu lăsați cablul de alimentare să atârne peste marginea mesei sau a blatului pe care este așezat aparatul.
- Utilizați numai biberoane care au fost aprobate pentru fierbere.
- Utilizați și păstrați aparatul la o temperatură cuprinsă între 10°C și 35°C.
- După utilizare, turnați întotdeauna apa rămasă afară din aparat.
- Testați mâncarea pe dosul mâinii înainte de a o servi, pentru a vă asigura că are o temperatură sigură pentru bebeluș.

- Acest sterilizator nu realizează o sterilizare conformă standardelor medicale.
- Scoateți întotdeauna aparatul din priză după utilizare.
- Nu așezați niciodată obiecte pe aparat atunci când acesta se află în uz.

Închidere automată

Acest aparat este dotat cu o funcție de oprire electronică, care oprește automat aparatul după 10 minute, când procesul de sterilizare a luat sfârșit.

Înainte de prima utilizare

- 1 Curățați toate componentele detașabile (a se vedea capitolul Curățarea).
- 2 Ajustați lungimea cablului de alimentare înfășurându-l parțial în jurul suporturilor speciali de la baza aparatului.
- 3 Introduceți ștecherul în priză.

Pregătirea pentru utilizare

Umplerea rezervorului de apă

- 1 Îndepărtați recipientul de pe bază
- 2 Umpleți paharul gradat până la nivelul necesar (90 ml).
Nu utilizați mai puțin de 90 ml de apă pentru a evita vaporizarea completă a apei din aparat.
- 3 Turnați apa în rezervor (peste elementul încălzitor). (fig. 2)
- 4 Așezați recipientul pe bază. (fig. 3)

Utilizarea aparatului

Sterilizarea

- 1 Curățați toate obiectele care trebuie sterilizate.
- 2 Asigurați-vă că există suficientă apă în rezervor (a se vedea capitolul Pregătirea pentru utilizare).
- 3 Așezați biberonele cu capul în jos pe suporturile din interiorul recipientului. (fig. 4)
 - Biberonul din mijloc poate fi așezat pe tija centrală sau poate fi pus în mijloc fără tija centrală.
 - recipientul poate conține 9 biberone mari sau 6 biberone cu gât mare.
 - Tija centrală poate fi utilizată pentru inelele filetate. Când utilizați tija centrală pentru inelele filetate, puteți steriliza 8 biberone mari 6 biberone cu gât mare.
- 4 Umpleți coșul inferior și puneți-l pe tija centrală. (fig. 5)
Acest lucru este posibil numai dacă ați umplut recipientul cu biberone mici. Dacă ați umplut recipientul cu biberone mari, nu puteți utiliza coșul inferior.

Asigurați-vă că recipientele introduse în recipient nu ating elementul încălzitor.

- 5 Umpleți coșul superior și așezați-l pe cadrul recipientului. (fig. 6)
- 6 Puneți capacul pe recipient. (fig. 7)
- 7 Apăsăți butonul pornit/oprit. Ledul de pornire se aprinde pentru a indica faptul că aparatul este în funcțiune. (fig. 8)

Procesul de sterilizare durează 10 minute. La sfârșitul acestui proces, aparatul se oprește automat și ledul de pornire se stinge. Lăsați întotdeauna aparatul să încheie întregul proces de sterilizare de 10 minute.

- 8 Lăsați aparatul să se răcească aproximativ 3 minute înainte de a scoate capacul.

9 Îndepărtați capacul.

Scoateți cu atenție capacul, acesta poate fi fierbinte în continuare, iar din aparat poate ieși abur.

10 Spălați-vă bine pe mâini înainte de a scoate obiectele sterilizate.

11 Scoateți biberoanele sau obiectele din unul sau din ambele coșuri și din recipient. Aveți grijă, aerul și obiectele din interiorul sterilizatorului pot fi în continuare fierbinți.

12 Lăsați aparatul să se răcească cel puțin 10 minute înainte de a-l utiliza din nou.

Prepararea la abur a fructelor și a legumelor

De asemenea, puteți utiliza sterilizatorul pentru a înăbuși fructe și legume pentru a prepara o mâncare proaspătă pentru bebelușul dvs.

1 Asigurați-vă că este suficientă apă în rezervor.

2 Îndepărtați coșul inferior și tija centrală.

3 Puneți fructele și/sau într-un castron sau pe o farfurie.

4 Puneți castronul sau farfuria în recipient. (fig. 9)

5 Puneți capacul pe recipient. (fig. 10)

6 Apăsăți butonul pornit/oprit. Ledul de pornire se aprinde pentru a indica faptul că aparatul este în funcțiune. (fig. 8)

Aparatul se oprește automat după 10 minute. Ledul de pornire se stinge.

7 Lăsați aparatul să se răcească aproximativ 3 minute înainte de a scoate capacul.

8 Scoateți bolul sau farfuria din recipient.

Aveți grijă, este posibil să iasă în continuare abur din recipient.

9 Verificați dacă fructele sau legumele sunt bine înăbușite. În caz contrar, puneți alți 90 ml de apă în rezervor și lăsați aparatul să funcționeze alte 10 minute.

10 Testați mâncarea pe dosul mâinii înainte de a o servi, pentru a vă asigura că are o temperatură sigură pentru bebeluș.

Curățarea

Nu utilizați agenți de curățare agresivi sau abrazivi (cum ar fi un înălbitor), substanțe antibacteriene, ulei sau alte substanțe chimice pentru a curăța sterilizatorul.

1 Înainte de curățare, scoateți întotdeauna sterilizatorul din priză și lăsați-l să se răcească.

2 Curățați toate componentele, cu excepția bazei, în mașina de spălat vase sau în apă caldă cu detergent lichid.

3 Curățați baza cu o cârpă umedă.

Îndepărtarea calcarului

Îndepărtați calcarul din sterilizator la fiecare 2 săptămâni, pentru a vă asigura că va funcționa eficient în continuare.

Sugestie: Utilizarea apei filtrate sau fierte în prealabil în sterilizator reduce formarea calcarului.

1 Preparați o soluție formată din 1 parte oțet (4% acid acetic) și 3 părți apă. Turnați 90 ml din această soluție în rezervor.

2 Așezați recipientul cu coșurile și capacul pe bază și porniți aparatul.

3 Dacă este necesar, repetați acest proces.

4 Clătiți din abundență toate componentele murdare și ștergeți baza cu o cârpă uscată.

Protejarea mediului

- Nu aruncați aparatul împreună cu gunoiul menajer la sfârșitul duratei de funcționare, ci predați-l la un punct de colectare autorizat pentru reciclare. În acest fel, veți ajuta la protejarea mediului înconjurător. (fig. 11)

Garanție și service

Pentru informații suplimentare sau în cazul apariției altor probleme, vă rugăm să vizitați site-ul Philips www.philips.com sau să contactați centrul de asistență pentru clienți Philips din țara dvs. (veți găsi numărul de telefon în broșura de garanție internațională). Dacă în țara dvs. nu există un astfel de centru, contactați furnizorul dvs. Philips sau Departamentul de Service din cadrul Philips Domestic Appliances and Personal Care BV.

Întrebări frecvente

În acest capitol sunt prezentate cele mai frecvente întrebări formulate în legătură cu aparatul. Dacă nu puteți găsi răspunsul la întrebarea dvs., centrul de asistență pentru clienți din țara dvs.

Întrebare	Răspuns
De ce nu se aprinde ledul pentru pornire?	Este posibil să existe o problemă de conectare. Verificați cablul de alimentare.
De ce curge apa din sterilizator?	Este posibil să fi turnat prea multă apă în sterilizator. Nu turnați mai mult de 90 ml de apă în rezervor.
De ce este rezervorul de apă gol înainte de terminarea procesului de sterilizare?	Este posibil să fi turnat prea puțină apă în sterilizator. Turnați întotdeauna 90 ml de apă în rezervor.
De ce există pete albe în rezervorul de apă, biberon, recipient, coșuri sau pe capac?	Aceste pete albe sunt calcar. Depunerile de calcar sunt un fenomen normal și este cu atât mai puternic, cu cât apa utilizată este mai dură. Îndepărtați regulat calcarul din aparat (a se vedea capitolul Îndepărtarea calcarului).
De ce se emană mult abur pe sub capac?	Coșurile și/sau obiectele de sterilizat au fost așezate greșit în sterilizator. Umpleți corect recipientul și așezați corect capacul pe recipient (a se vedea capitolul Utilizarea aparatului).
	Este posibil să nu fi fost așezat corect capacul. Puneți capacul corect pe recipient.

Введение

Поздравляем с удачной покупкой Электрического парового стерилизатора Philips! Прибор предназначен для стерилизации бутылочек, принадлежностей, устройств для сцеживания и игрушек. В стерилизаторе можно обрабатывать 9 больших бутылочек или 6 бутылочек с широким горлышком. В комплект входят две корзины, в которых можно одновременно проводить стерилизацию других принадлежностей. Стерилизатор дезинфицирует бутылочки детского питания, уничтожая вредные бактерии. Паровая стерилизация проводится в течение 3 минут при температуре свыше 95°C (не означает стерилизацию в соответствии с медицинскими стандартами).

Общее описание (Рис. 1)

- A** Крышка с ручкой
- B** Верхняя корзина
- C** Нижняя корзина
- D** Центральная ось
- E** Контейнер
- F** Ёмкость для воды с нагревательным элементом
- G** Основание
- H** Клавиша Вкл/Выкл
- I** Приспособление для хранения сетевого шнура
- J** Сетевой шнур
- K** Мерная чашка

Внимание

До начала эксплуатации прибора внимательно ознакомьтесь с настоящим руководством и сохраните его для дальнейшего использования в качестве справочного материала.

- ▶ **Перед подключением прибора убедитесь, что номинальное напряжение, указанное на заводской бирке, соответствует напряжению местной электросети.**
- ▶ **В случае повреждения сетевого шнура, его необходимо заменить. Чтобы обеспечить безопасную эксплуатацию прибора, заменяйте шнур только в торговой организации Philips, в авторизованном сервисном центре Philips или в сервисном центре с персоналом аналогичной квалификации.**
- ▶ **Не подвергайте прибор воздействию высоких температур или прямого солнечного света.**
- ▶ **Во избежание риска поражения электрическим током не разбирайте основание прибора.**
- ▶ **Обязательно используйте чистую воду, желательно фильтрованную, бутилированную или стерилизованную.**
- ▶ **Не помещайте в паровой стерилизатор отбеливатели, средства для удаления накипи или другие химические вещества.**
- ▶ **Никогда не включайте прибор, не залив в него воду.**
- ▶ **Дайте прибору остыть, прежде чем перемещать или убрать его на хранение.**
- ▶ **Не погружайте в воду или другие жидкости основание прибора, сетевой шнур или вилку сетевого шнура.**
- ▶ **Прибор может очень сильно нагреться и обжечь при прикосновении к нему.**
- ▶ **Используйте и устанавливайте прибор на сухой, горизонтальной, ровной и устойчивой поверхности.**
- ▶ **Не перемещайте и не открывайте прибор во время использования или до окончательного остывания в нем воды.**
- ▶ **Остерегайтесь выхода горячего пара из отверстия в крышке прибора во время его работы. Пар может обжечь.**

- Храните прибор в недоступном для детей месте.
- Запрещается ставить прибор на горячую поверхность или в духовку.
- Не допускайте свисания шнура с края стола или места установки прибора.
- Пользуйтесь бутылочками, специально предназначенными для кипячения.
- Храните и используйте прибор при температуре от 10°C до 35°C.
- Обязательно сливайте оставшуюся воду из прибора после использования.
- Прежде чем кормить ребенка, пробуйте пищу на тыльной стороне ладони, чтобы убедиться в том, что она безопасной для ребенка температуры.
- Прибор не стерилизует в соответствии с медицинскими стандартами.
- После завершения работы отключите прибор от розетки электросети.
- Не кладите предметы на прибор во время его использования.

Автоматическое отключение

Прибор оснащен функцией автоматического отключения, которая срабатывает после окончания процесса стерилизации через 10 минут.

Перед первым использованием

- 1 Очистите съёмные детали (см. главу Очистка).
- 2 Наматывая шнур на приспособление для хранения шнура на основании прибора, можно регулировать длину шнура.
- 3 Вставьте вилку сетевого шнура в розетку электросети.

Подготовка прибора к работе

Заполнение ёмкости для воды

- 1 Снимите контейнер с основания
- 2 Наполните мерный стаканчик до необходимого уровня (90 мл).
Следите, чтобы количество воды было не менее 90 мл для предотвращения нагрева прибора без воды.
- 3 Залейте воду в ёмкость для воды (на нагревательный элемент). (Рис. 2)
- 4 Установите контейнер на основание. (Рис. 3)

Использование прибора

Стерилизация

- 1 Очищайте все предметы перед стерилизацией.
- 2 Убедитесь, что ёмкость для воды заполнена достаточным количеством воды (см. главу Подготовка прибора к работе).
- 3 Установите бутылочки вверх дном на штыри внутри контейнера. (Рис. 4)
 - Бутылочку в середине можно надеть на центральную ось или поставить в центре, если центральной оси нет.
 - В контейнере помещаются 9 больших бутылочек или 6 бутылочек с широким горлышком.
 - Центральную ось можно использовать для установки разделительных дисков. Установив на центральную ось разделительные диски, можно стерилизовать 8 больших бутылочек или 6 бутылочек с широким горлышком.
- 4 Поместите предметы в нижнюю корзину и установите её на центральную ось. (Рис. 5)
Это можно сделать, только если контейнер заполнен маленькими бутылочками. При заполнении контейнера большими бутылочками нижнюю корзину использовать нельзя.

Следите, чтобы предметы, помещённые в контейнер, не касались нагревательного элемента.

5 Поместите предметы в верхнюю корзину и установите её на опорное кольцо контейнера. (Рис. 6)

6 Установите крышку на прибор. (Рис. 7)

7 Нажмите кнопку включения / выключения. Загорится индикатор питания, показывая, что прибор работает. (Рис. 8)

Стерилизация занимает 10 минут. По окончании стерилизации прибор отключается автоматически, а индикатор питания гаснет. Обязательно позволяйте прибору выполнить 10-ти минутный процесс стерилизации.

8 Дайте прибору остыть приблизительно в течение 3 минут, прежде чем снять с него крышку.

9 Снимите крышку.

При снятии крышки соблюдайте осторожность: если прибор не полностью остыл, может произойти выброс пара.

10 Перед извлечением стерилизованных предметов тщательно вымойте руки.

11 Извлеките предметы или бутылочки из одной или обеих корзин и из контейнера. Соблюдайте осторожность: воздух и предметы внутри стерилизатора могут сохранять высокую температуру.

12 Дайте прибору остыть в течение не менее 10 минут перед повторным использованием.

Обработка паром фруктов и овощей

Стерилизатор можно использовать для обработки паром фруктов и овощей для приготовления свежего питания для малыша.

1 Убедитесь, что в ёмкости достаточно воды.

2 Снимите нижнюю корзину и центральную ось.

3 Положите фрукты и/или овощи в миску или на тарелку.

4 Поместите миску или тарелку в контейнер. (Рис. 9)

5 Установите крышку на прибор. (Рис. 10)

6 Нажмите кнопку включения / выключения. Загорится индикатор питания, показывая, что прибор работает. (Рис. 8)

Прибор автоматически отключается через 10 минут. Индикатор питания гаснет.

7 Дайте прибору остыть приблизительно в течение 3 минут, прежде чем снять с него крышку.

8 Извлеките миску или тарелку из контейнера.

Соблюдайте осторожность: в контейнере может оставаться пар.

9 Проверьте достаточность обработки паром фруктов или овощей. При недостаточной обработке снова налейте 90 мл воды в ёмкость и снова включите прибор на 10 минут.

10 Прежде чем кормить ребенка, пробуйте пищу на тыльной стороне ладони, чтобы убедиться в том, что она безопасной для ребенка температуры.

Очистка прибора

Не пользуйтесь для очистки абразивными или агрессивными моющими средствами, (например, отбеливателем), антибактериальными средствами, маслами или иными химическими веществами.

- 1 Перед очисткой прибора обязательно отключите его от электросети и дайте ему остыть.
- 2 Все части, за исключением основания, можно мыть в посудомоечной машине или в теплой воде с добавлением жидкого моющего средства.
- 3 Основание следует очищать влажной тканью.

Очистка от накипи

Для обеспечения продолжительной эффективной работы прибора очищайте стерилизатор от накипи раз в 2 недели.

Совет: Использование для стерилизации предварительно прокипяченной или фильтрованной воды сокращает образование накипи.

- 1 Приготовьте раствор из 1 части уксуса (4 % уксусная кислота) и 3 частей воды. Налейте 90 мл раствора в ёмкость для воды.
- 2 Поместите контейнер с установленными корзинами крышкой на основание.
- 3 При необходимости повторите процесс.
- 4 Тщательно промойте все съёмные части и протрите основание влажной тканью.

Защита окружающей среды

- ▶ После окончания срока службы не выбрасывайте прибор вместе с бытовыми отходами. Передайте его в специализированный пункт для дальнейшей утилизации. Этим вы поможете защитить окружающую среду. (Рис. 11)

Гарантия и обслуживание

Для получения дополнительной информации или в случае возникновения проблем зайдите на веб-сайт www.philips.com или обратитесь в Центр поддержки покупателей в вашей стране (номер телефона центра указан на гарантийном талоне). Если подобный центр в вашей стране отсутствует, обратитесь в местную торговую организацию Philips или в отдел поддержки покупателей компании Philips Domestic Appliances and Personal Care BV.

Часто задаваемые вопросы и ответы на них

Данная глава содержит наиболее часто задаваемые вопросы и ответы о приборе. Если ответ на ваш вопрос отсутствует, обратитесь в центр поддержки покупателей вашей страны.

Вопрос	Ответ
Почему не загорается индикатор питания?	Возможно проблема заключается в отсутствии контакта. Проверьте состояние сетевого шнура.
Почему из стерилизатора вытекает вода?	Возможно было залито избыточное количество воды. Не наливайте в ёмкость более 90 мл воды.
Почему ёмкость для воды становится пустой до окончания работы стерилизатора?	Возможно было залито недостаточное количество воды. Наливайте в ёмкость 90 мл воды.
Почему в ёмкости для воды, на бутылочках, контейнере, корзинах или крышке появляются белые пятна?	Это накипь. Процесс образования накипи естественен и более интенсивен при использовании жесткой воды. Регулярно очищайте прибор от накипи (см. главу Очистка от накипи).
Почему из-под крышки выходит много пара?	Корзины и/или стерилизуемые предметы были установлены в контейнер неправильно. Правильно разместите предметы в контейнере и тщательно закройте контейнер (см. главу Использование прибора).
	Возможно, крышка установлена неправильно. Правильно установите крышку на контейнер.

Úvod

Blahoželáme Vám ku kúpe elektrického parového sterilizátora Philips! Toto zariadenie bolo navrhnuté na sterilizovanie fliašiek, príslušenstva, cumlíkov a hračiek. Umožní vám sterilizovať 9 veľkých fliaš alebo 6 fliaš so širokým hrdlom. Tiež sa dodáva s dvomi košíkmi, v ktorých môžete súčasne sterilizovať iné príslušenstvo. Sterilizátor dezinfikuje detské fľaše tak, že zlikviduje všetky škodlivé baktérie. Sterilizácia parou má trvať aspoň 3 minúty pri teplote presahujúcej 95°C (nepredstavuje sterilizáciu podľa lekárskeho noriem).

Opis zariadenia (Obr. 1)

- A** Veko s rukoväťou
- B** Horný košík
- C** Dolný košík
- D** Stredový stĺpik
- E** Nádoba
- F** Zásobník na vodu s ohrevným telesom
- G** Základná jednotka
- H** Vypínač
- I** Konzoly na navinutie kábla
- J** Sieťový kábel
- K** Odmerka

Dôležité upozornenie

Pred použitím zariadenia si pozorne prečítajte tento návod a odložte si ho na neskoršie použitie.

- **Skôr ako zariadenie pripojíte do siete, skontrolujte, či napätie uvedené na štítku s označením modelu súhlasí s napätím v sieti.**
- **Ak je poškodený kábel, musí ho vymeniť kvalifikovaný personál spoločnosti Philips, alebo servisného centra autorizovaného spoločnosťou Philips, aby sa predišlo nebezpečným situáciám.**
- **Zariadenie nevystavujte extrémnej teplote ani priamemu slnečnému žiareniu.**
- **Základnú jednotku nikdy nerozoberajte, aby ste predišli zásahu elektrickým prúdom.**
- **Vždy používajte čistú (uprednostňuje sa filtrovaná), predvarenú alebo sterilizovanú vodu.**
- **Do parného sterilizátora neprikladajte bielidlá, chemikálie na odstránenie vodného kameňa, ani iné chemikálie.**
- **Zariadenie nepoužívajte, kým do neho nenalejete vodu.**
- **Skôr, ako zariadenie premiestnite alebo odložíte, nechajte ho vychladnúť.**
- **Základnú jednotku, sieťový kábel a zástrčku neponárajte do vody ani do žiadnej inej kvapaliny.**
- **Zariadenie sa zahreje na vysokú teplotu. Nedotýkajte sa ho, aby Vám nespôsobilo popáleniny.**
- **Zariadenie vždy umiestnite a používajte na suchom, stabilnom, hladkom a vodorovnom povrchu.**
- **Počas použitia a tiež, kým je v zariadení horúca voda, zariadenie nepremiestňujte ani ho neotvárajte.**
- **Dávajte si pozor na horúcu paru, ktorá počas použitia uniká cez otvor vo veku. Para môže spôsobiť popáleniny.**
- **Zariadenie odkladajte mimo dosahu detí.**
- **Zariadenie neukladajte na horúci povrch ani do vyhriatej rúry.**
- **Nedovoľte, aby sieťový kábel prevísal cez okraj stola alebo kuchynskej linky, na ktorej je zariadenie položené.**
- **Používajte iba detské fľaše, ktoré boli schválené aj na prevarenie.**
- **Zariadenie používajte a odkladajte pri teplote okolia medzi 10°C až 35°C.**
- **Po použití vždy vylejte zo zariadenia všetku vodu.**

- ▶ Skôr, ako podáte ohriatu stravu, uistite sa, že má teplotu vhodnú pre Vaše dieťa. Na chrbát ruky si nakvapkajte trochu ohriatej stravy.
- ▶ Tento sterilizátor nesterilizuje v zmysle lekárskeho noriem.
- ▶ Po použití vždy odpojte zariadenie zo siete.
- ▶ Keď sa zariadenie používa, nikdy naň neukladajte žiadne iné predmety.

Automatické vypínanie

Toto zariadenie je vybavené funkciou automatického vypnutia, ktorá 10 minút po ukončení procesu sterilizácie zariadenie vypne.

Pred prvým použitím

- 1 Očistite všetky oddeliteľné diely (pozri kapitolu „Čistenie“).
- 2 Dĺžku kábla nastavíte tak, že jeho prebytočnú časť naviniete na konzoly základnej jednotky zariadenia.
- 3 Zariadenie pripojte do siete.

Príprava na použitie

Plnenie zásobníka na vodu

- 1 Zo základnej jednotky vyberte nádobu
- 2 Naplňte odmerku až po požadovanú úroveň (90 ml).
Nepoužívajte menej ako 90 ml vody, aby ste zabránili jej vyvretiu.
- 3 Vodu nalejte do zásobníka na vodu (na ohrevné teleso). (Obr. 2)
- 4 Nádobu umiestnite na základnú jednotku. (Obr. 3)

Použitie zariadenia

Sterilizovanie

- 1 Očistite všetky predmety, ktoré chcete sterilizovať.
- 2 Uistite sa, že v nádobe na vodu sa nachádza dostatočné množstvo vody (pozri kapitolu „Príprava na použitie“).
- 3 Fľašky postavte na kolíky v nádobe hrdlom nadol. (Obr. 4)
 - Fľaška v strede môžete položiť na stredový stĺpik alebo do stredu bez použitia stredového stĺpika.
 - Do nádoby sa zmestí 9 veľkých fliaš alebo 6 fliaš so širokým hrdlom.
 - Stredový stĺpik môžete použiť na umiestnenie krúžkov so závitmi. V tom prípade môžete sterilizovať 8 veľkých fliaš alebo 6 fliaš so širokým hrdlom.
- 4 Naplňte spodný košík a položte ho na stredový stĺpik. (Obr. 5)
Tento postup možno použiť, len ak ste nádobu naplnili malými fľaškami. Ak ste do nej vložili veľké fľaše, spodný košík použiť nemôžete.

Uistite sa, že predmety v nádobe sa nedotýkajú ohrevného telesa.

- 5 Naplňte horný košík a položte ho na okraj nádoby. (Obr. 6)
- 6 Nádobu zakryte vekom. (Obr. 7)
- 7 Stlačte vypínač. Rozsvieti sa kontrolné svetlo, čo znamená, že zariadenie pracuje. (Obr. 8)
Proces sterilizácie trvá 10 minút. Na jeho konci sa zariadenie automaticky vypne a vypne sa aj kontrolné svetlo. Vždy počkajte, kým sa neskončí celý 10-minútový proces sterilizácie.

8 Pred zložením veka nechajte zariadenie približne 3 minúty vychladnúť.

9 Zložte veko.

Pri skladaní veka dávajte pozor, môže byť stále horúce a zo zariadenia môže unikat' para.

10 Skôr, ako vysterilizované predmety zo zariadenia vyberiete, poriadne si umyte ruky.

11 Flaše a predmety z jedného/oboch košíkov a tiež z nádoby vyberte.

Dávajte si pozor, pretože vzduch a predmety v sterilizátore môžu byť stále horúce.

12 Pred nasledujúcim použitím zariadenia ho nechajte aspoň na 10 minút ochladit'.

Dusenie ovocia a zeleniny

Sterilizátor môžete používať aj na dusenie ovocia a zeleniny, aby ste pripravili čerstvé jedlo pre Vaše dieťa.

1 Uistite sa, že v zásobníku je dostatok vody.

2 Vyberte spodný košík a stredový stĺpik.

3 Do misky alebo na tanier umiestnite ovocie a/alebo zeleninu.

4 Misku alebo tanier vložte do nádoby. (Obr. 9)

5 Nádobu zakryte vekom. (Obr. 10)

6 Stlačte vypínač. Rozsvieti sa kontrolné svetlo, čo znamená, že zariadenie pracuje. (Obr. 8)

Po 10 minútach sa zariadenie automaticky vypne. Súčasne sa vypne aj kontrolné svetlo.

7 Pred zložením veka nechajte zariadenie približne 3 minúty vychladnúť.

8 Z nádoby vyberte misku alebo tanier.

Dávajte si pozor, pretože z nádoby môže stále unikat' para.

9 Vyskúšajte, či je ovocie alebo zelenina správne podusené. Ak nie je, do zásobníka pridajte ďalších 90 ml vody a zariadenie nechajte pracovať ešte 10 minút.

10 Skôr, ako podáte ohriatu stravu, uistite sa, že má teplotu vhodnú pre Vaše dieťa. Na chrbát ruky si navkvpajte trochu ohriatej stravy.

Čistenie

Na čistenie sterilizátora nepoužívajte drsné a agresívne čistiace prostriedky (napr. bielidlo), antibakteriálne látky, olej alebo iné chemikálie.

1 Pred každým čistením sterilizátor odpojte zo siete a nechajte ho vychladnúť.

2 Všetky súčiastky (okrem základnej jednotky) očistite v umývačke na riad alebo v teplej vode s prídavkom čistiaceho prostriedku.

3 Základnú jednotku očistite navlhčenou tkaninou.

Odstraňovanie vodného kameňa

Aby ste zabezpečili správne fungovanie sterilizátora, každé 2 týždne z neho odstráňte vodný kameň.

Tip: Použitie predvarenej alebo filtrovanej vody v sterilizátore znižuje rýchlosť tvorby vodného kameňa.

1 Pripravte roztok z 1 dielu octu (4-percentná kyselina octová) a 3 dielov vody. Do zásobníka na vodu nalejte 90 ml tohoto roztoku.

2 Nádobu s košíkmi a vekom umiestnite na základnú jednotku a zariadenie zapnite.

3 Ak treba, tento proces zopakujte.

4 Poriadne opláchnite všetky oddeliteľné diely a základnú jednotku utrite navlhčenou tkaninou.

Životné prostredie

- Zariadenie na konci jeho životnosti neodhadzujte spolu s bežným komunálnym odpadom, ale kvôli recyklácii ho odovzdajte na mieste oficiálneho zberu. Pomôžete tak chrániť životné prostredie. (Obr. 11)

Záruka a servis

Ak potrebujete informácie, alebo máte problém, prosíme vás, aby ste navštívili webovú stránku spoločnosti Philips - www.philips.com, alebo sa obrátili na Centrum služieb zákazníkom spoločnosti Philips vo vašej krajine (telefónne číslo Centra nájdete v priloženom celosvetovom platnom záručnom liste). Ak sa vo vašej krajine toto Centrum nenachádza, obráťte sa na miestneho predajcu výrobkov Philips, alebo kontaktujte Oddelenie služieb Philips - divízia domáce spotrebiče a osobná starostlivosť.

Často kladené otázky

Táto kapitola obsahuje najčastejšie kladené otázky o zariadení. Ak ste nenašli odpoveď na Vašu otázku, kontaktujte Centrum starostlivosti o zákazníka vo Vašej krajine.

Otázka	Odpoveď
Prečo sa kontrolné svetlo po zapnutí zariadenia nerozsvietilo?	Mohol sa vyskytnúť problém v pripojení. Skontrolujte sieťový kábel.
Prečo zo sterilizátora vyteká voda?	Možno ste do sterilizátora naliali priveľa vody. Do zásobníka na vodu nalejte maximálne 90 ml vody.
Prečo sa zo zásobníka na vodu odparila všetka voda pred dokončením procesu sterilizácie?	Možno ste do sterilizátora naliali príliš málo vody. Do zásobníka na vodu vždy nalejte 90 ml vody.
Prečo sa na zásobníku na vodu, fľašiach, nádobe, košíkoch, alebo veku nachádzajú biele body?	Biele body na povrchu predmetov je usadený vodný kameň. Tvorba vodného kameňa je bežný jav a najrýchlejšie prebieha, ak používate veľmi tvrdú vodu. Zo zariadenia pravidelne odstraňujte vodný kameň (pozri kapitolu „Odstraňovanie vodného kameňa“).
Prečo spod veka uniká veľké množstvo pary?	Košíky a/alebo položky na sterilizovanie ste vložili do nádoby nesprávne. Riadne uložte predmety v nádobe a správne ju uzatvorte vekom (pozri kapitolu „Použitie zariadenia“).
	Možno nie je správne nasadené veko. Riadne ho nasadte na nádobu.

Uvod

Čestitamo vam za nakup Philipsovega električnega parnega sterilizatorja! Aparat je namenjen steriliziranju stekleničk, pribora, prsnih črpalk za mleko in igrač. Omogoča steriliziranje 9 večjih stekleničk ali 6 stekleničk s širokim vratom. Priloženi sta tudi dve košari, v katerih je mogoče hkrati sterilizirati ostali pribor. Sterilizator razkuži otroške stekleničke z uničenjem škodljivih bakterij. Parno čiščenje traja vsaj 3 minute pri več kot 95 °C (to steriliziranje ni v skladu s kliničnimi standardi).

Splošni opis (Sl. 1)

- A** Pokrov z ročajem
- B** Zgornja košara
- C** spodnja košara
- D** Središčni stebriček
- E** Posoda
- F** Vodni zbiralnik z grelnim elementom
- G** Podstavek
- H** Gumb za vklop/izklop
- I** Nosilci za shranjevanje kabla
- J** Omrežni kabel
- K** Merilna posodica

Pomembno

Pred uporabo aparata natančno preberite ta navodila za uporabo in jih shranite za poznejšo uporabo.

- Pred priključitvijo aparata preverite, ali na omrežnem vtikaču označena napetost ustreza napetosti lokalnega električnega omrežja.
- Poškodovani omrežni kabel sme zamenjati le podjetje Philips, Philipsov pooblaščen servis ali ustrezno usposobljeno oseboje.
- Aparata ne izpostavljajte vročini ali neposredni sončni svetlobi.
- Podstavka ne razstavljajte, sicer lahko pride do električnega udara.
- Vedno uporabite čisto vodo, najbolje filtrirano, prekuhano ali sterilizirano.
- V parni sterilizator ne vlivajte belila, sredstev za odstranjevanje vodnega kamna ali ostalih kemičnih snovi.
- Aparata ne uporabljajte, če v njem ni vode.
- Preden aparat premikate ali shranite, naj se ohladi.
- Podstavka, omrežnega kabla ali omrežnega vtikača ne potaplajte v vodo ali drugo tekočino.
- Aparat se lahko zelo segreje in ob dotiku povzroči opekline.
- Aparat postavite in uporabljajte na suhi, trdni in ravni podlagi.
- Aparata ne premikajte ali odpirajte, če je v uporabi ali če je voda v njem še vedno vroča.
- Med uporabo aparata pazite na vročo paro, ki uhaja iz odprtine v pokrovu. Para lahko povzroči opekline.
- Aparat hranite izven dosega otrok.
- Aparata ne postavljajte na vročo površino ali v segreto pečico.
- Omrežni kabel naj ne visi prek roba mize ali pulta, na katerega je postavljen aparat.
- Uporabljajte samo otroške stekleničke, odobrene za vretje.
- Aparat uporabljajte in hranite pri temperaturi med 10 °C in 35 °C.
- Po uporabi iz aparata odlijte preostalo vodo.
- Preden hrano postrežete, preverite z notranjo stranjo roke, ali je njena temperatura primerna za otroka.
- Ta sterilizator ne sterilizira v skladu s kliničnimi standardi.
- Po uporabi aparat vedno izklopite iz omrežne vtičnice.
- Med uporabo na aparat ne postavljajte predmetov.

Samodejni izklop

Aparat je opremljen s funkcijo elektronskega izklopa, ki samodejno izključi aparat v 10 minutah po končanju postopka steriliziranja.

Pred prvo uporabo

- 1 Očistite snemljive dele (oglejte si poglavje "Čiščenje").
- 2 Prilagodite dolžino omrežnega kabla, tako da odvečno dolžino ovijete okrog nosilcev za shranjevanje na podstavku aparata.
- 3 Vstavite omrežni vtičač v omrežno vtičnico.

Priprava pred uporabo

Polnjenje vodnega zbiralnika

- 1 Posodo odstranite s podstavka
- 2 Merilno posodico napolnite do zahtevane ravni. Uporabite vsaj 90 ml vode, da se aparat ne bi izsušil.
- 3 Vodo vlijte v vodni zbiralnik (na grelni element). (Sl. 2)
- 4 Posodo postavite na podstavek. (Sl. 3)

Uporaba aparata

Steriliziranje

- 1 Očistite vse predmete, ki jih želite sterilizirati.
- 2 Poskrbite, da je v zbiralniku dovolj vode (oglejte si poglavje "Priprava pred uporabo").
- 3 Stekleničke postavite v posodo na zatiče z glavo navzdol. (Sl. 4)
 - Stekleničko v sredini je mogoče postaviti na središčni stebriček, ali pa jo je mogoče postaviti na sredino brez stebrička.
 - Posoda lahko vsebuje 9 velikih stekleničk ali 6 stekleničk s širokim vratom.
 - Središčni stebriček je mogoče uporabiti za navojne obroče. V tem primeru lahko hkrati sterilizirate 8 velikih stekleničk ali 6 stekleničk s širokim vratom.
- 4 Napolnite spodnjo košaro in jo položite na središčni stebriček. (Sl. 5)

To lahko storite le v primeru, da ste posodo napolnili z majhnimi stekleničkami. Če ste jo napolnili z velikimi, spodnje košare ne morete uporabiti.

Poskrbite, da se v posodo vstavljeni predmeti ne dotikajo grelnega elementa.

- 5 Napolnite zgornjo košaro in jo položite na rob posode. (Sl. 6)
- 6 Na posodo namestite pokrov. (Sl. 7)
- 7 Pritisnite gumb za vklop/izklop. Lučka za vklop zasveti, kar pomeni, da aparat deluje. (Sl. 8)

Postopek steriliziranja traja 10 minut. Ob koncu postopka se aparat samodejno izključi, lučka za vklop pa preneha svetiti. Aparat naj vedno dokonča celoten 10-minutni postopek steriliziranja.
- 8 Preden z aparata odstranite pokrov, naj se približno 3 minute ohlaja.
- 9 Odstranite pokrov.

Pri odstranjevanju pokrova bodite previdni, saj je lahko še vedno vroč, poleg tega pa lahko iz aparata uhaja para.

- 10 Pred odstranjevanjem steriliziranih predmetov si temeljito umijte roke.

11 Steklениčke ali predmete odstranite iz obeh košar in posode.
Bodite previdni, saj so lahko zrak in predmeti v sterilizatorju še vedno vroči.

12 Pred ponovno uporabo naj se aparat ohlaja vsaj 10 minut.

Kuhanje sadja in zelenjave v pari

Sterilizator lahko uporabite tudi za kuhanje sadja in zelenjave v pari in tako pripravite svež obrok za vašega malčka.

- 1** V zbiralniku za vodo naj bo dovolj vode.
- 2** Odstranite spodnjo košaro in središčni stebriček.
- 3** Sadje in/ali zelenjavo položite v skledo ali na pladenj.
- 4** Skledo ali pladenj položite v posodo. (Sl. 9)
- 5** Na posodo namestite pokrov. (Sl. 10)
- 6** Pritisnite gumb za vklop/izklop. Lučka za vklop zasveti, kar pomeni, da aparat deluje. (Sl. 8)
Aparat se po 10 minutah samodejno izklopi. Lučka za vklop preneha svetiti.
- 7** Preden z aparata odstranite pokrov, naj se približno 3 minute ohlaja.
- 8** Skledo ali pladenj vzemite iz posode.
Bodite previdni, saj lahko iz posode uhaja para.
- 9** Prepričajte se, da je sadje ali zelenjava dobro skuhana. V nasprotnem primeru dolijte v zbiralnik za vodo 90 ml vode in sadje ali zelenjavo kuhajte še 10 minut.
- 10** Preden hrano postrežete, preverite z notranjo stranjo roke, ali je njena temperatura primerna za otroka.

Čiščenje

Za čiščenje sterilizatorja ne uporabljajte jedkih ali agresivnih čistilnih sredstev (npr. belila), razkužil, olja ali drugih kemičnih snovi.

- 1** Aparat pred čiščenjem izključite iz električnega omrežja in počakajte, da se ohladi.
- 2** Vse dele (z izjemo podstavka) operite v pomivalnem stroju ali v topli vodi z nekaj tekočega čistila.
- 3** Podstavek očistite z vlažno krpo.

Odstranjevanje vodnega kamna

Za učinkovito delovanje aparata dvakrat mesečno odstranite vodni kamen.

Nasvet: Uporaba prekuhane ali filtrirane vode zmanjša nabiranje vodnega kamna v aparatu.

- 1** Pripravite mešanico v razmerju 1 dela kisa (4-odstotna očetna kislina) in 3 delov vode. V vodni zbiralnik vlijte 90 ml mešanice.
- 2** Posodo s košarama in pokrovom položite na podstavek in vklopite aparat.
- 3** Po potrebi postopek ponovite.
- 4** Temeljito sperite snemljive dele, podstavek pa obrišite z vlažno krpo.

Okolje

- ▶ Aparata po preteku življenjske dobe ne odvrzite skupaj z običajnimi gospodinjskimi odpadki, temveč ga odložite na uradnem zbirnem mestu za recikliranje. Tako boste pripomogli k ohranitvi okolja. (Sl. 11)

Garancija in servis

Za informacije ali v primeru težav obiščite Philipsovo spletno stran na naslovu www.philips.com oziroma se obrnite na Philipsov center za pomoč uporabnikom v vaši državi (telefonsko številko najdete v mednarodnem garancijskem listu). Če v vaši državi takšnega centra ni, se obrnite na lokalnega Philipsovega prodajalca ali Philipsov oddelek za male gospodinjske aparate in aparate za osebno nego.

Pogosto zastavljena vprašanja

V tem poglavju so navedena pogosto zastavljena vprašanja o aparatu. Če ne najdete odgovora na svoje vprašanje, se obrnite na Philipsov center za pomoč uporabnikom v vaši državi.

Vprašanje	Odgovor
Zakaj lučka za vklop ne zasveti?	Težava se morda skriva v priklopu. Preverite omrežni kabel.
Zakaj iz sterilizatorja uhaja voda?	V sterilizator ste morda vlili preveč vode. Ne vlivajte več kot 90 ml vode.
Zakaj je sterilizator pred zaključkov postopka steriliziranja prazen?	V sterilizator ste morda vlili premalo vode. Vlijte natanko 90 ml vode.
Zakaj se na vodnem zbiralniku, stekleničkah, posodi in košarah poznajo beli madeži?	Ti beli madeži so posledica vodnega kamna. Nabiranje vodnega kamna je običajen pojav, ki je odvisen od trdote uporabljene vode. Iz aparata redno odstranjujte vodni kamen (oglejte si poglavje "Odstranjevanje vodnega kamna").
Zakaj izpod pokrova uhaja veliko pare?	Košari in/ali predmeti za steriliziranje so bili napačno položeni v posodo. Posodo pravilno napolnite in nanjo ustrezno namestite pokrov (oglejte si poglavje "Uporaba aparata").
	Pokrov morda ni bil pravilno nameščen. Pravilno ga položite na posodo.

Uvod

Čestitamo vam na kupovini električnog sterilizatora na paru kompanije Philips! Ovaj aparat je posebno dizajniran za sterilizovanje flašica, dodatne opreme, pumpica za dojenje i igračaka. On vam omogućava da sterilizujete 9 velikih flaša ili 6 flašica sa širokom grlom. Isporučuje se sa dve korpe u kojima možete istovremeno da sterilizujete dodatnu opremu. Sterilizator dezinfikuje dečije flašice i uništava sve opasne bakterije. Čisti parom najmanje 3 minuta na temperaturi višoj od 95°C (ne radi se o sterilizaciji u medicinskom smislu reči).

Opšti opis (Sl. 1)

- A** Poklopac sa ručkom
- B** Gornja korpa
- C** Donja korpa
- D** Centralni deo
- E** Spremnik
- F** Rezervoar za vodu sa elementom za grejanje
- G** Postolje
- H** Dugme za uključivanje/isključivanje
- I** Držači za namotavanje kabl
- J** Kabl za napajanje
- K** Šolja za merenje

Važno

Pre upotrebe aparata pažljivo pročitajte ovo uputstvo i sačuvajte ga za buduće potrebe.

- **Pre nego što uključite aparat, proverite da li napon naveden na tipskoj pločici odgovara naponu lokalne električne mreže.**
- **Da bi se izbegao rizik, glavni kabl u slučaju oštećenja treba da zameni kompanija Philips, tj. servisni centar ovlašćen od strane kompanije Philips ili osoba sa odgovarajućim kvalifikacijama.**
- **Nemojte da izlažete aparat veoma visokim temperaturama ili direktnoj sunčevoj svetlosti.**
- **Nemojte nikada da rastavljate postolje da biste izbegli rizik od strujnog udara.**
- **Uvek koristite čistu vodu, ako je moguće filtriranu, prokuvanu ili sterilizovanu.**
- **U sterilizator na paru nemojte da stavljate izbeljivač, sredstva za otklanjanje kamenca ili druge hemikalije.**
- **Aparat nikada nemojte da koristite bez vode.**
- **Pre premeštanja ili odlaganja uvek ostavite aparat da se ohladi.**
- **Postolje, kabl za napajanje ili utikač nemojte nikada da uranjate u vodu ili neku drugu tečnost.**
- **Aparat može jako da se zagreje i da izazove opekotine ako ga dodirnete.**
- **Aparat uvek postavite na suvoj, stabilnoj, ravnoj i horizontalnoj površini.**
- **Nemojte nikada da pomerate ili otvarate aparat tokom korišćenja ili ako je voda u njemu još uvek vruća.**
- **Pazite na vruću paru koja izlazi iz ventilacionih otvora na poklopcu tokom korišćenja aparata. Para može da izazove opekotine.**
- **Aparat čuvajte van domašaja dece.**
- **Ne stavljajte aparat na vrelu površine ili u zagrejanu pećnicu.**
- **Ne ostavljajte kabl za napajanje da visi preko ivice stola ili radne površine na koju je smešten aparat.**
- **Koristite samo flašice koje podnose visoke temperature.**
- **Koristite i odlažite aparat pri temperaturama između 10°C i 35°C.**
- **Nakon korišćenja aparata uvek izlijte preostalu vodu.**
- **Hranu pre posluživanja isprobajte na svom dlanu da biste proverili da li je temperatura prikladna za vašu bebu.**

- Sterilizator ne zadovoljava standarde kliničkog sterilizovanja.
- Posle upotrebe aparat uvek isključite iz napajanja.
- Tokom korišćenja nemojte da stavljate predmete na aparat.

Automatsko isključivanje

Ovaj aparat je opremljen elektronskom funkcijom isključivanja koja ga automatski isključuje 10 minuta posle procesa sterilizacije.

Pre prve upotrebe

- 1** Očistite sve odvojive delove (pogledajte poglavlje “Čišćenje”).
- 2** Dužinu kabla možete podesiti tako da jedan deo kabla omotate oko držača na donjem delu aparata.
- 3** Uključite kabl za napajanje u utičnicu.

Pre upotrebe

Punjenje rezervoara za vodu

- 1** Izvadite spremnik iz postolja
- 2** Napunite šolju za merenje do potrebnog nivoa (90 ml).
Nemojte da koristite manje od 90 ml vode da biste sprečili preterano isušivanje aparata.
- 3** Ulijte vodu u rezervoar (na elemenat za grejanje). (Sl. 2)
- 4** Stavite spremnik na postolje. (Sl. 3)

Upotreba aparata

Sterilizovanje

- 1** Očistite sve predmete koje treba sterilizovati.
- 2** Proverite da li u rezervoaru ima dovoljno vode (pogledajte poglavlje “Pre upotrebe”).
- 3** Stavite flašice naopako na izbočene delove unutar spremnika. (Sl. 4)
 - Flašicu u sredini možete da stavite na centralni deo ili u sredinu bez centralnog dela.
 - U spremnik može da stane 9 velikih flaša ili 6 flašica širokog grla.
 - Centralni deo može da se koristi za korpu sa prstenovima. Kada ga koristite na taj način, možete da sterilizujete 8 velikih flaša ili 6 flašica sa širokim grlom.
- 4** Napunite donju korpu i stavite je na centralni deo. (Sl. 5)
To se može samo ako ste napunili spremnik malim flašama. Ako ste ga napunili velikim flašama, ne možete da koristite donju korpu.

Pazite da predmeti u spremniku ne dodiruju elemente za grejanje.

- 5** Napunite gornju korpu i stavite je na ivicu spremnika. (Sl. 6)
- 6** Vratite poklopac na spremnik. (Sl. 7)
- 7** Pritisnite dugme za uključivanje/isključivanje. Indikator napajanja se pali, što znači da aparat radi. (Sl. 8)

Sterilizovanje traje 10 minuta. Na kraju procesa aparat se automatski isključuje i indikator napajanja se gasi. Uvek ostavite aparat da završi ceo proces sterilizovanja od 10 minuta.

- 8** Ostavite aparat da se hladi otprilike 3 minuta pre nego što skinete poklopac.
- 9** Skinite poklopac.

Prilikom skidanja poklopca budite pažljivi jer on može još uvek da bude vruć, a iz aparata može da izlazi para.

- 10** Pre vađenja sterilizovanih predmeta dobro operite ruke.
- 11** Izvadite flašice ili predmete iz jedne ili obe korpe i iz spremnika. Budite pažljivi jer vazduh i predmeti u sterilizatoru mogu da budu vrući.
- 12** Pre ponovnog korišćenja ostavite aparat da se hladi najmanje 10 minuta.

Kuvanje voća i povrća na pari

Sterilizator možete da koristite i za kuvanje voća i povrća na pari i tako pripremite svež obrok za svoju bebu.

- 1** Proverite da li u rezervoaru ima dosta vode.
- 2** Izvadite donju korpu i centralni deo.
- 3** Stavite voće i/ili povrće u posudu ili na tanjir.
- 4** Stavite posudu ili tanjir u spremnik. (Sl. 9)
- 5** Stavite poklopac na spremnik. (Sl. 10)
- 6** Pritisnite dugme za uključivanje/isključivanje. Indikator napajanja se pali, što znači da aparat radi. (Sl. 8)

Aparat se automatski isključuje nakon 10 minuta. Indikator napajanja se gasi.

- 7** Ostavite aparat da se hladi otprilike 3 minuta pre nego što skinete poklopac.
- 8** Izvadite posudu ili tanjir iz spremnika. Budite pažljivi jer u spremniku možda ima još pare.
- 9** Proverite da li je voće i povrće propisno skuvano. Ako nije, u rezervoar dodajte još 90 ml vode i ostavite aparat da radi još 10 minuta.
- 10** Pre posluživanja isprobajte hranu na svom dlanu da biste proverili da li je temperatura prikladna za vašu bebu.

Čišćenje

Za čišćenje sterilizatora nemojte da koristite abrazivna sredstva za čišćenje (npr. izbeljivač), antibakterijske supstance, ulje ili druge hemikalije.

- 1** Pre čišćenja uvek isključite sterilizator iz napajanja i ostavite ga da se ohladi.
- 2** Sve delove, osim postolja, možete da perete u mašini za pranje sudova sa malo deterdženta za sudove.
- 3** Očistite postolje vlažnom tkaninom.

Čišćenje kamenca

Svake 2 nedelje očistite sterilizator od kamenca da bi efikasno radio.

Savet: Ako u sterilizatoru budete koristili prokuvanu ili filtriranu vodu, sakupljaće se manje kamenca.

- 1** Pripremite rastvor sirćeta (4% octene kiseline) i vode u odnosu 1:3. Izlijte 90 ml rastvora u rezervoar za vodu.
- 2** Spremnik sa korpama i poklopcem stavite na postolje i uključite aparat.
- 3** Ako bude potrebno, ponovite postupak.

4 Dobro isperite sve odvojive delove i obrišite postolje vlažnom krpom.

Zaštita okoline

▮ Aparat koji se više ne može upotrebljavati nemojte da odlažete u kućanski otpad, već ga odložite na reciklažnom dvorištu. Tako ćete doprineti zaštiti okoline. (Sl. 11)

Garancija i servis

Ako su vam potrebne informacije ili imate neki problem, posetite Philips web-stranicu na adresi www.philips.com ili se obratite Philips korisničkoj podršci u svojoj zemlji (broj telefona pronaći ćete na međunarodnom garantnom listu). Ako u vašoj zemlji ne postoji predstavništvo, obratite se ovlašćenom prodavcu ili servisnom odeljenju Philips Domestic Appliances and Personal Care BV.

Najčešća pitanja

U ovom poglavlju su navedena najčešća pitanja o aparatu. Ako ne možete da pronađete odgovor na svoje pitanje, obratite se korisničkoj podršci kompanije Philips u svojoj zemlji.

Pitanje	Odgovor
Zašto se indikator napajanja ne pali?	Možda postoji problem sa priključkom. Proverite kabl za napajanje.
Zašto voda ističe iz sterilizatora?	Možda ste ulili previše vode u sterilizator. Nemojte da ulivate više od 90 ml vode u rezervoar.
Zašto se rezervoar ispraznio pre završetka sterilizacije?	Možda ste ulili premalo vode u rezervoar. Uvek ulijte 90 ml vode.
Zašto se u rezervoaru, na flašicama, spremniku, korpama ili na poklopcu vide bele tačke?	Te bele tačke su kamenac. Nakupljanje kamenca je normalno, a biće još češće ako je voda koju koristite veoma tvrda. Redovno čistite kamenac (pogledajte poglavlje "Čišćenje kamenca").
Zašto ispod poklopca izlazi mnogo pare?	Korpe i/ili predmeti koje treba da sterilizujete nisu propisno postavljeni u spremnik. Napunite spremnik i propisno stavite poklopac (pogledajte poglavlje "Upotreba aparata").
	Poklopac možda nije dobro stavljen. Propisno stavite poklopac na spremnik.

Вступ

Вітаємо Вас із придбанням електричного парового стерилізатора Philips! Цей пристрій було розроблено для стерилізації пляшечок, дрібних предметів, молоковідсмоктувачів та іграшок. За допомогою цього пристрою можна стерилізувати 9 великих пляшечок або 6 пляшечок з широкою горловиною. В комплект входять два кошики, в яких можна одночасно стерилізувати інші предмети. Стерилізатор дезінфікує дитячі пляшечки, знищуючи всі шкідливі бактерії. Обробка паром з температурою понад 95°C триває принаймні протягом 3 хвилин (згідно клінічних стандартів це не є стерилізація).

Загальний опис (Мал. 1)

- A** Кришка з ручкою
- B** Верхній кошик
- C** Нижній кошик
- D** Центральна стійка
- E** Контейнер
- F** Контейнер для води з нагрівальним елементом
- G** Платформа
- H** Кнопка Увімк./Вимк.
- I** Тримачі для зберігання шнура
- J** Шнур живлення
- K** Мірна чашка

Важлива інформація

Уважно прочитайте ці інструкції перед тим, як використовувати пристрій, та зберігайте їх для подальшого використання.

- ▶ **Перед тим, як приєднувати пристрій до мережі, перевірте, чи збігається напруга, вказана на таблиці з даними, із напругою у мережі.**
- ▶ **Якщо шнур пошкоджений, його можна замінити у сервісному центрі Philips або кваліфікованими особами для запобігання небезпеки.**
- ▶ **Обережіть пристрій від надмірного нагрівання та дії прямих сонячних променів.**
- ▶ **Щоб запобігти ураженню електричним струмом, ніколи не розбирайте платформу.**
- ▶ **Завжди використовуйте чисту воду, бажано фільтровану, попередньо кип'ячену або стерилізовану.**
- ▶ **Не кладіть у паровий стерилізатор відбілювачів, речовин для видалення накипу чи інших хімічних речовин.**
- ▶ **Ніколи не використовуйте пристрій без води.**
- ▶ **Завжди давайте пристрою охолонути перед тим, як його перенести або відкласти на зберігання.**
- ▶ **Не занурюйте платформу, шнур живлення чи штепсель у воду чи іншу рідину.**
- ▶ **Температура пристрою може бути дуже високою і спричинити опіки.**
- ▶ **Завжди ставте і використовуйте пристрій на сухій, стійкій, рівній горизонтальній поверхні.**
- ▶ **Ніколи не переносьте і не відкривайте пристрій під час використання або коли вода у ньому все ще гаряча.**
- ▶ **Обережно: з отвору на кришці робочого пристрою виходить гаряча пара. Пара може спричинити опіки.**
- ▶ **Зберігайте пристрій подалі від дітей.**
- ▶ **Не ставте пристрій на гарячу поверхню або в нагріту пічку.**
- ▶ **Шнур живлення не повинен висіти над кутом столу або над робочою поверхнею, на якій стоїть пристрій.**
- ▶ **Використовуйте лише дитячі пляшечки, які можна кип'ятити.**

- Використовуйте і зберігайте пристрій за температури від 10°C до 35°C.
- Після використання завжди виливайте залишки води з пристрою.
- Перед тим, як давати дитині їсти, перевіряйте температуру їжі на зовнішній стороні руки.
- Цей стерилізатор не стерилізує згідно клінічних стандартів.
- Після використання завжди від'єднуйте пристрій від мережі.
- Ніколи не кладіть предмети на працюючий пристрій.

Автоматичне вимкнення

Цей пристрій обладнано системою електронного вимкнення, яка автоматично вимикає його через 10 хвилин після завершення стерилізації.

Перед першим використанням

- 1** Почистіть усі знімні частини (див. розділ “Чищення”).
- 2** Можна регулювати довжину шнура живлення, намотавши частину його на тримачі на дні пристрою.
- 3** Вставте штепсель у розетку.

Підготовка до використання

Наповнення резервуару для води

- 1** Зніміть контейнер із платформи
- 2** Наповніть мірну чашку до відповідного рівня (90 мл).
Щоб запобігти википанню води з пристрою, використовуйте щонайменше 90 мл води.
- 3** Налийте у резервуар воду (на нагрівальний елемент). (Мал. 2)
- 4** Поставте контейнер на платформу. (Мал. 3)

Застосування пристрою

Стерилізація

- 1** Почистіть усі предмети, які будете стерилізувати.
- 2** Перевірте, чи у резервуарі достатньо води (див. розділ “Підготовка до використання”).
- 3** Поставте пляшечки в контейнер на горловину догори дном. (Мал. 4)
 - Пляшечку посередині можна покласти на центральну стійку або просто без стійки.
 - Контейнер вміщає 9 великих пляшечок або 6 пляшечок з широкою горловиною.
 - На центральну стійку можна настромлювати кришечки з отворами для сосок.
Використовуючи центральну стійку, можна стерилізувати 8 великих пляшечок або 6 пляшечок з широкою горловиною.
- 4** Покладіть предмети у нижній кошик і поставте його на центральну стійку. (Мал. 5)
Заповнювати нижній кошик можна лише тоді, коли в стерилізаторі є маленькі пляшечки. Якщо в контейнері великі пляшечки, використовувати нижній кошик неможливо.

Предмети у контейнері не повинні торкатися до нагрівального елемента.

- 5** Наповніть верхній кошик і покладіть у контейнер. (Мал. 6)
- 6** Накрийте контейнер кришкою. (Мал. 7)
- 7** Натисніть кнопку “увімк./вимк.” Індикатор увімкнення засвітиться, щоб повідомити, що пристрій працює. (Мал. 8)

Процес стерилізації триває прибл. 10 хвилин. Після завершення стерилізації пристрій автоматично вимкнеться, а індикатор увімкнення згасне. Завжди давайте пристрою завершити повний 10-хвилинний процес стерилізації.

8 Перед тим, як знімати кришку, дайте пристрою охолонути протягом прибл. 3 хвилин.

9 Зніміть кришку.

Знімайте кришку обережно, адже вона може все ще бути гарячою, а з пристрою може виходити пара.

10 Перед тим, як витягати стерилізовані предмети, ретельно помийте руки.

11 Витягніть пляшечки або дрібні предмети з одного чи обох кошків, а також з контейнера.

Будьте обережні: повітря та предмети в стерилізаторі можуть бути гарячими.

12 Перед повторним використанням дайте пристроєві охолонути принаймні протягом 10 хвилин.

Обробка парою фруктів і овочів

Стерилізатор можна також використовувати для того, щоб обробляти парою фрукти та овочі для приготування свіжої їжі для дитини.

1 Перевірте, чи у резервуарі достатньо води.

2 Зніміть нижній кошик і центральну стійку.

3 Поставте фрукти та/або овочі у чашу або на тарілку.

4 Покладіть чашу або тарілку в контейнер. (Мал. 9)

5 Накрийте контейнер кришкою. (Мал. 10)

6 Натисніть кнопку “увімк./вимк.” Індикатор увімкнення засвітиться, щоб повідомити, що пристрій працює. (Мал. 8)

Пристрій автоматично вимкнеться через 10 хвилин. Індикатор увімкнення згасне.

7 Перед тим, як знімати кришку, дайте пристрою охолонути протягом прибл. 3 хвилин.

8 Витягніть з контейнера чашу або тарілку.

Обережно: з контейнера все ще може виходити пара.

9 Перевірте, чи фрукти або овочі добре оброблені парою. Якщо ні, налийте у резервуар 90 мл свіжої води і дайте пристрою попрацювати ще 10 хвилин.

10 Перед тим, як давати дитині їсти, перевіряйте температуру їжі на зовнішній стороні руки.

Чищення

Не використовуйте для чищення стерилізатора абразивних, їдких засобів чищення (наприклад, відбілювач), антибактеріальних речовин, олії та інших хімічних речовин.

1 Перед тим, як чистити стерилізатор, завжди від'єднуйте його від мережі і дайте охолонути.

2 Мийте усі частини, крім платформи, у посудомийній машині або у теплій воді з миючим засобом.

3 Платформу витріть вологою ганчіркою.

Видалення накипу

Для забезпечення тривалої ефективної роботи стерилізатора видаляйте накип кожні 2 тижні.

Порада: Використання попередньо кип'яченої або фільтрованої води зменшує утворення накипу в стерилізаторі.

- 1** Приготуйте розчин з 1 частини оцту (4 відсотки оцтової кислоти) і 3 частин води. Налийте 90 мл цього розчину в резервуар для води.
- 2** Поставте контейнер з кошиками на платформу, накрийте кришкою і увімкніть пристрій.
- 3** За необхідності повторіть цю процедуру.
- 4** Ретельно сполосніть усі знімні частини і витріть платформу вологою ганчіркою.

Навколишнє середовище

- ▶ Не викидайте пристрій разом із звичайними побутовими відходами, а здавайте його в офіційний пункт прийому для повторної переробки. Таким чином Ви допоможете захистити довкілля. (Мал. 11)

Гарантія та обслуговування

Якщо Вам необхідна інформація або у Вас виникла проблема, відвідайте веб-сторінку компанії Philips www.philips.com, або зверніться до Центру обслуговування клієнтів компанії Philips у Вашій країні (телефон можна знайти на гарантійному талоні). Якщо у Вашій країні немає Центру обслуговування клієнтів, зверніться до місцевого дилера або у відділ технічного обслуговування компанії Philips Domestic Appliances and Personal Care BV.

Запитання, що часто задаються

У цьому розділі знаходиться список запитань про пристрій, які часто задаються. Якщо Ви не можете знайти відповіді на своє запитання, зверніться до Центру обслуговування клієнтів у Вашій країні.

Запитання	Відповідь
Чому не засвічується індикатор увімкнення?	Можуть бути проблеми з під'єднанням. Перевірте шнур живлення.
Чому вода витікає зі стерилізатора?	Можливо, Ви налили в стерилізатор забагато води. Не лейте в резервуар більше 90 мл води.
Чому перед завершенням процесу стерилізації резервуар для води порожній?	Можливо, Ви налили в стерилізатор замало води. Завжди лейте в резервуар 90 мл води.
Чому в резервуарі для води, на пляшечках, контейнері, кошиках або кришці з'являються білі плями?	Ці білі плями - це накип. Утворення накипу - цілком нормальне явище, спричинене дуже жорсткою водою. Регулярно видаляйте накип з пристрою (див. розділ "Видалення накипу").
Чому з-під кришки виходить багато пари?	Кошики та/або предмети, які стерилізуються, неправильно поклали в контейнер. Правильно наповніть контейнер і добре накрийте його кришкою (див. розділ "Застосування пристрою").
	Можливо, неправильно закрита кришка. Закрийте контейнер кришкою правильно.

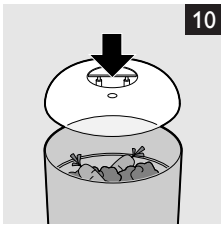
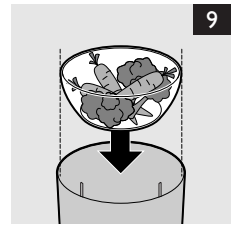
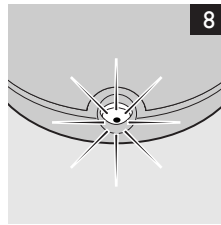
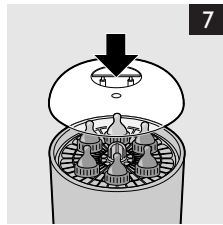
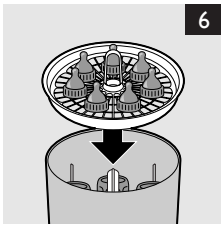
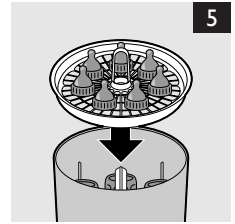
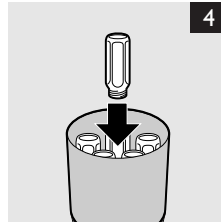
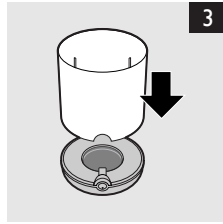
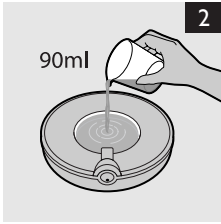



www.philips.com

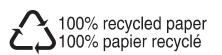

100% recycled paper
100% papier recyclé

4222.002.6465.1