

SC5371

EN User manual

---

FR Guide d'utilisation

---

ES Manual del usuario

---

BC



**PHILIPS**



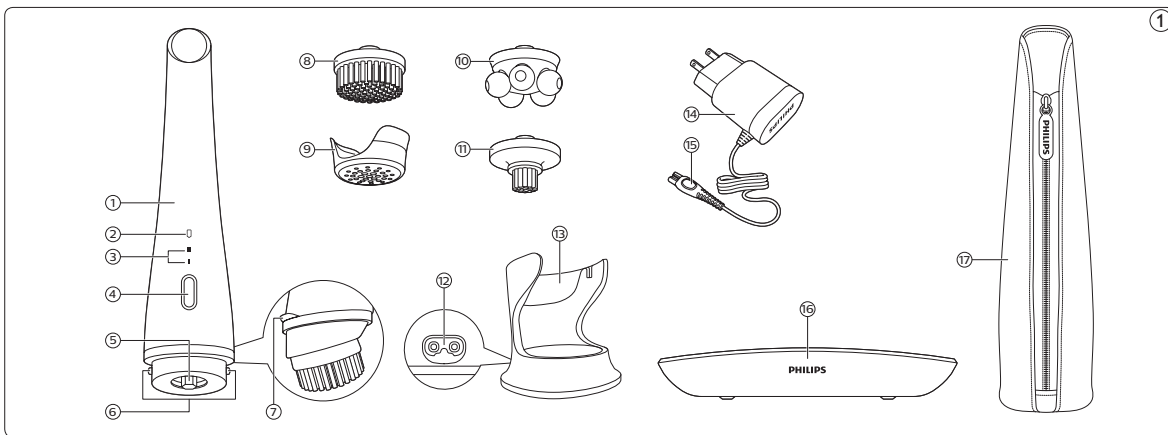

# IMPORTANT SAFETY INSTRUCTIONS

When using electrical appliances, especially when children are present, basic safety precautions should always be followed, including the following:

**READ ALL INSTRUCTIONS BEFORE USING**

## DANGER

**To reduce the risk of electrocution:**

1. Always unplug the charging stand immediately after use, except when facial brush is (re)charging.
2. Do not place or store the charging stand where it can fall or be pulled into a tub or sink.
3. Do not place charging stand in or drop into water or other liquid.
4. Do not reach for a charging stand that has fallen into water. Unplug immediately.
5. Unplug and remove power supply cord from charging stand before cleaning.
6. The batteries used in this device may present a fire or chemical burn hazard if mistreated. Do not disassemble, heat above 100°C (212°F) or incinerate.
7. Keep the adapter dry (Fig. 2).

# WARNING

**To reduce the risk of burns, electrocution, fire, or injury to persons:**

1. Charging stand should never be left unattended when plugged in.
2. Close supervision is necessary when this facial brush/charging stand is used by, on, or near children or invalids.
3. Use this facial brush/charging stand only for its intended household use as described in this manual. Do not use attachments not recommended by Philips North America LLC or Philips Electronics Ltd.
4. Never operate this facial brush /charging stand if it has a damaged cord or plug, if it is not working properly, if it has been dropped or damaged, or dropped into water while plugged in. For assistance, call 1-800-243-7884 (in US only) or 1-866-800-9311 (in Canada only).
5. Keep the facial brush, charging stand, cord, plug and any attachments away from heated surfaces.
6. Never use while sleeping or drowsy.
7. Never drop or insert any object into any opening.
8. Do not use the adapter in or near a power outlet that contains an electric air freshener to prevent damage to the adapter.
9. Do not operate or plug in charging stand outdoors or where aerosol (spray) products are being used or where oxygen is being administered.

10. Do not use this facial brush with a damaged or broken brush. Replace brush head immediately.
11. Use only the cord and charging stand provided to charge and (re)charge the facial brush.
12. Always attach plug to charging stand first, then to outlet. To disconnect, turn the facial brush 'OFF', then remove plug from outlet.
13. To prevent possible damage to the cord, do not wrap cord around the charging stand. Do not use an extension cord.
14. Never put facial brush or charging stand in direct sunlight or charge, use and store at a temperature below 50°F (10°C) and above 140°F (60°C).
15. A facial brush should never be left unattended while plugged in.
16. Do not insert metal-containing material into the socket for the facial brush plug.
17. Only use the power plug and other accessories supplied with the facial brush.

## SAVE THESE INSTRUCTIONS

**IMPORTANT: The power plug contains a transformer. Do not cut off the power plug to replace it with another plug as this will cause a hazardous condition.**

# 1 Introduction

Thank you for choosing Philips VisaPure Advanced. Cleansing is an essential part of the daily skincare routine, but traditional methods do not always leave your skin as clean and radiant as it could be. That's why we developed VisaPure Advanced - our exciting new approach to facial cleansing with VisaPure Advanced, you can enjoy healthy-looking, radiant skin, quickly and easily every day. VisaPure Advanced combines gentle rotations and sonic pulses that cleanse deeply, remove impurities and makeup, leaving skin feeling soft and fresh. Designed to complement your current routine, you can use VisaPure Advanced together with your current

cleanser and it can also help your favorite moisturizer absorb better into your skin. A Deep Pore brush head, a Precision brush head and a Revitalizing Massage head are included for all skin types. Additional brush heads for different skin types are available separately. Use VisaPure Advanced twice daily to enjoy healthy-looking, soft skin and reveal your natural radiance.

## 2 General description (fig. 1)

- 1 Handle
- 2 Charging light and battery low indicator
- 3 Speed indicator
  - Speed one: gentle cleansing
  - Speed two: deep cleansing
- 4 On/off button
- 5 Connection pin
- 6 Charging pins
- 7 Anti-roll ridge
- 8 Deep Pore brush head
- 9 Protective cap

- 10 Revitalizing Massage head
- 11 Precision Brush head
- 12 Socket for the appliance plug
- 13 Charging stand
- 14 Adapter
- 15 Appliance plug
- 16 Storage caddy
- 17 Travel pouch

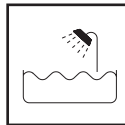

This symbol on the appliance indicates that the facial brush can be used in both the bath and shower.

---

## 3 IMPORTANT INFORMATION

- Fully charge the facial brush before using and at least every 3 months to sustain battery life.

---

### 3.1 CAUTION

- Only use this facial brush on the face, neck and low neckline, excluding the sensitive area around the eyes. Do not use this facial brush for any other purpose.
- Do not use the facial brush more than twice a day.
- For hygienic reasons, it is recommended the facial brush be used by only one person.

- Do not use this facial brush if you have dry, chapped or sunburned skin, open wounds, suffer from skin diseases or skin irritations or if you are taking steroid-based medication.
- Do not use this facial brush with self-made cleansers or cleansers containing harsh chemicals or rough particles.
- Do not clean the facial brush and accessories in a dishwasher.

---

### 3.2 General

- If you have sensitive skin select setting 1 the first few times you use the facial brush.
- Facial skin can get dryer during colder months so you may want to reduce the frequency, depending on the condition of your skin.



- Using the facial brush to remove makeup may discolor or stain the bristles.
- Clean the facial brush and the accessories after each use.
- An adapter plug may be necessary for charging plug usage in some foreign countries. Use an attachment plug adapter of the proper configuration for the power outlet. The charging plug will automatically convert to work on 100V to 240V AC systems.
- To charge the battery, only use the detachable supply unit (SSW-2082 or SSW-2600) provided with the appliance (Fig. 3).

## 4 Preparing for use

### 4.1 Charging the facial brush

Charging the facial brush takes approximately 6 hours. A fully charged facial brush has a cordless operating time of up to 30 minutes.

- 1** Make sure the facial brush is switched off.
- 2** Insert the facial brush plug in the socket of the charging stand (1), put the adapter in the wall socket (2), remove the protection cap (3) and put the facial brush in the charging stand (4) (fig. 4).

Make sure the charging pins on the facial brush are connected properly with the contact points in the charging stand.

- 3** The charging light blinks white to indicate that the facial brush is charging. When the battery is fully charged, the charging light lights up white continuously (fig. 3).

---

## 4.2 Battery-low indicator

- When the battery is almost empty, the charging light blinks amber for 15 seconds. The battery still contains enough energy for a complete treatment (fig. 6).

To charge the facial brush, follow the steps in section 'Charging the facial brush'.

---

# 5 Using the facial brush

Make sure the facial brush is fully charged before you use it for the first time.

Caution: Wear a headband or tie all your hair securely away from your face to ensure no loose hair gets caught in the brush head during use.

 **Note:**

You can use the facial brush in front of the sink, in the shower or bathtub.

---

## 5.1 Brush heads

- Deep pore brush head prevents and reduces the appearance of pores. Use daily.
- Precision Brush head for precision cleansing of hard to reach areas such as the nose area.
- Revitalizing Massage head for a relaxing and revitalizing massage.
- Normal brush head for all skin types. Use daily. Sold separately.

- Exfoliation brush for all skin types. Use weekly. Sold separately.
- Sensitive brush head for normal to sensitive skin. Use daily. Sold separately.
- Fresh Eyes head for a boost of freshness to tired eyes. Sold separately.

---

## 5.2 Daily facial cleansing

### 5.2.1 Intelligent Head Recognition

VisaPure Advanced has Intelligent Head Recognition.

- The Precision brush head and the Revitalizing Massage head have specific levels of rotation and vibration.

- When you attach a different intelligent attachment and switch on the appliance, it recognizes the intelligent attachment.
- You will hear a beep and the intensity setting indications flash alternately.
- The appliance then activates a customized program for the intelligent attachment in use.

### 5.2.2 Intensity settings

You can choose between 2 different intensity settings depending on your personal preference.

- Intensity setting 1 for a gentle treatment.
- Intensity setting 2 for an intensive treatment.

The first time you use the facial brush, we advise you to select intensity setting 1. If you do not experience any skin reactions, you can start using the appliance at intensity setting 2.

### **Note:**

Your skin might need to adapt to the new treatment just like it does with a new skincare product.

### 5.2.3 Skin zones

- The face can be divided into three zones: right cheek, left cheek and T-zone. The cheek zones include the chin, the area between nose and upper lip and the area between eyes and ears. The neck and lower neck can also be divided into three zones (fig. 7).

### **Note:**

Do not use the facial brush on the sensitive skin area around the eyes.

### 5.2.5 Skin zone timer

When you switch on the facial brush, it works for three periods of 20 seconds. Between these periods, there is a short pause to indicate you should move the brush head to another skin zone.

### 5.2.6 Auto shut-off

The facial brush automatically switches off after one minute to prevent overtreatment.

## 5.3 Using the Deep Pore brush head

### Note:

You can use the Deep Pore brush head twice a day.

- 1** Push the brush head onto the connection pin until it locks into position with a click (fig. 8).
- 2** Moisten your skin and the brush head with water. Apply the liquid cleanser to your face or the brush head directly. Do not use the facial brush with a dry brush head, as this can irritate the skin.
- 3** Place the brush head on your skin.
- 4** Press the on/off button once to switch on the facial brush. Press two times to switch off the facial brush or wait until it stops automatically after one minute (fig. 9).
- 5** Gently move the brush head across your skin while making horizontal movements. Do not press the brush head too hard onto the skin to make sure the treatment remains comfortable (fig. 10).

- 6** After 20 seconds, the facial brush briefly pauses to let you know that you have to move to another zone. Do not overdo the cleansing and do not cleanse any zone longer than 20 seconds.

#### **5.4. Revitalizing Massage head**

The Revitalizing Massage head is suitable for all skin types. We advise you to use it 2-3 times a week. Before you massage the skin, first cleanse your face with VisaPure Advanced.

#### **5.4.1 The 3 minute Revitalizing Massage program**

The 3 minute Revitalizing Massage program consists of 2 treatment periods of 1 1/2 minutes each. The Revitalizing Massage head is intended to treat the right and left cheek. The cheek zones include the chin, the area between the nose and upper lip and the areas between the eyes and ears.

#### **Note:**

Each treatment period has a specific rotation direction optimized for the skin zone treated. Do not use the Revitalizing Massage head on the sensitive area around the eyes.

### 5.4.2 Using the Revitalizing Massage head

Use the Revitalizing Massage head on clean, dry skin or after applying facial cream or oil to your skin.

- 1** Push the Revitalizing Massage head onto the connection pin until it locks into position with a click (Fig. 11).
- 2** Press the on/off button to switch on the appliance and choose your preferred setting.

#### **Note:**

When you attach a different head the appliance recognizes it. You will hear a beep and the intensity setting indications flash alternately (Fig. 12).

- 3** Place the Revitalizing Massage head on your right cheek. Gently move the head across your skin, from the nose towards the ear and repeat this movement (Fig. 13).

#### **Note:**

Do not push the head too hard onto the skin to make sure the treatment remains comfortable.

- 4** After 1 1/2 minutes, the appliance pauses briefly to let you know you should move it to the other cheek (Fig. 14).
- 5** When the program is finished, turn the appliance off.

## 5.5 Precision Brush head

The Precision Brush head is suitable for all skin types. We advise you to use it once a day. If you use the brush head more than once a day, make sure it is dry before using it again. When using the Precision Brush head, the ideal sequence consists of the following steps:

Caution: Take off your glasses and remove any nose or lip piercings before you use the Precision Brush around your nose, lips or chin.

- 1** Remove make up. Use the Deep Pore brush head to cleanse your cheeks and forehead, but not the nose or area around the mouth.

- 2** Use the Precision Brush head to clean hard-to-reach areas such as around your nose, mouth and chin area.
- 3** Finish with a massage treatment using the Revitalizing Massage attachment.

### 5.5.1 The 30-second Precision Brush program

With the Intelligent brush head recognition, the VisaPure Advanced handle recognizes the intelligent brush head and will run a customized program. The program consists of 2 treatment periods of 15 seconds each. Start on the right side of your nose or mouth. When the appliance pauses after 15 seconds, move to the left side of your nose or mouth (Fig. 15).



 **Note:**

It is normal for your nose to feel slightly tender after the first treatment. If preferred reduce the treatment intensity and duration.

### 5.5.2 Using the Precision Brush head

Make sure you only use the Precision Brush head on wet skin or in combination with a facial cleanser.

- 1** First cleanse your face with a cleansing brush. Only cleanse the cheeks and the forehead. You can leave the cleanser and water on your face, while you switch heads to the Precision Brush head.
- 2** Push the Precision Brush head onto the connection pin until it locks into position with a click (Fig. 16).

- 3** Moisten the brush head and your face with water. Do not use a dry Precision Brush head as this can irritate the skin. If preferred, you can put a bit of cleanser onto the brush head. Gently rub the cleanser in-between the bristles so it stays on the brush head. Do not apply too much cleanser onto the brush head to prevent cleanser from splashing when the treatment starts.
- 4** Press the on/off button to switch the appliance on and choose your preferred setting.

 **Note:**

When you attach a different brush head, the appliance recognizes it. You will hear a beep and the intensity setting indications flash alternately.

- 5** Place the Precision Brush head on the right side of your nose. Gently move the brush head up and down across the right side of your nose, and if preferred, also in the mouth area (Fig. 17).

 **Note:**

Do not push the brush head too hard onto the skin, to make sure that the treatment remains comfortable.

Important: Do not use the Precision Brush head on dry skin, open wounds, around the eyes, on the lips, on or inside the ears or inside the nose.

- 6** After 15 seconds, the appliance pauses briefly to let you know you have to move it to the other side of your nose (Fig. 18).
- 7** When the program is finished, turn the appliance off.
- 8** After the treatment, rinse and dry your face.

---

## 6 Cleaning and maintenance

- Always turn the facial brush OFF and remove from charging stand before cleaning.

- Do not use scouring pads, abrasive cleaning agents or aggressive liquids such as alcohol or acetone to clean the facial brush and accessories.

## 6.1 Cleaning the facial brush, Deep Pore brush head and charging stand

- For best results, clean the facial brush and brush heads with warm water after each use.
  - Always remove the facial brush from the charging stand before cleaning.
  - Never remove or replace brushes while the facial brush is turned on.
  - Do not apply pressure or hard objects to brush heads as this may damage the brush heads and reduce cleansing effectiveness.
- Do not put the facial brush, brush heads or attachments in a dishwasher.
  - Clean the charging stand and storage caddy with a soft, moist cloth. Allow to air dry thoroughly before attaching power cord.
  - Always keep the power cord and adapter dry. Never rinse it under the tap or immerse in water.
- 1** Rinse the handle and brush head under the tap thoroughly with warm water (max 104°F/40°C) (fig. 19).
  - 2** Remove the brush head from the handle and clean the back of the brush head and the connection pin of the facial brush under the tap (fig. 20).
  - 3** Dry the facial brush and brush head with a soft towel being careful not to bend the brush bristles.

- 
- 4 Unplug and remove cord from the outlet and charging stand (fig. 21).
  - 5 Clean the charging stand and storage caddy with a soft, moist cloth (fig. 22). Allow to air dry thoroughly before attaching power cord.

## 6.2 Cleaning the Revitalizing Massage head

- 
- 1 Thoroughly clean the Revitalizing Massage head with warm water and mild soap after each use. Shake off excess water.
  - 2 Remove the Revitalizing Massage head from the handle and clean the back of head and the connection pin of the product under the tap.
  - 3 Dry the Revitalizing Massage head with a soft towel or allow to air dry thoroughly.

## 6.3 Cleaning the Precision Brush head

- 1 Thoroughly clean the Precision Brush head with warm water and mild soap after each use. Shake off excess water.
  - 2 Remove the Precision Brush head from the handle and clean the back of head and the connection pin of the appliance under the tap.
  - 3 Dry the Precision Brush head with a soft towel or allow to air dry thoroughly.
  - 4 You may let the brush head dry on the appliance in the charging stand (without the protection cap), or on the storage caddy.
- 

- 5** Once the brush head is dry, you can use the protection cap to protect the bristles (during traveling or for storage). Do not cover the brush head with other materials. Make sure the brush head is dry before traveling.

**Note:**

Make sure you press the bristles back into shape, so they can dry properly and remain straight.

## 7 Storage

- Be sure the facial brush is turned OFF. Remove cord from outlet and facial brush before storing in a safe, dry location where it will not be crushed, banged, or subject to damage.
- Do not wrap cord around the facial brush/charging stand when storing.
- Store the cord in a safe location where it will not be cut or damaged.
- Do not place or store the charging stand where it can fall or be pulled into a tub or sink, water or other liquid while plugged in.

- Store the facial brush with the brush head attached in the charging stand (fig. 23).
- When traveling or not in use, place the protective cap on the brush head (fig. 24).
- Allow facial brush and brush heads to air dry thoroughly before storing.

 **Note:**

Never store a wet brush head in the protective cap.

## **7.1 Storing the Revitalizing Massage head and Precision Brush head**

Store the attachments in a cool, dry place.

 **Note:**

Never store a wet Revitalizing Massage head or Precision Brush head.

 **Note:**

You can store the Precision brush head on the storage caddy alongside the other attachments, or in the charging stand while attached to the VisaPure Advanced handle.

## 8 Replacement

### 8.1 Brush head replacement

Worn bristles could lead to skin irritation. The Deep Pore brush head and the Precision brush head should be replaced every 3 months. The Revitalizing Massage Head should be replaced after one year of use, or immediately if it is damaged.

Replacement brush heads and additional brush head types are sold separately and may be purchased at a store near you, or on our website [www.philips.com/store](http://www.philips.com/store)

- Replacement NORMAL Brush Head  
Model SC5990/10 – For normal, combination or oily skin. For daily use.

- Replacement EXFOLIATION Brush Head  
Model SC5992/10 – For all skin types. For weekly use.
- Replacement SENSITIVE Brush Head  
Model SC5991/10 – For normal to sensitive skin.  
For daily use.
- Replacement DEEP PORE Brush Head  
Model SC5996/10 – Prevents and reduces the appearance of pores. For daily use.
- Replacement PRECISION Brush head  
Model SC6017/00 - for precision cleansing of hard-to-reach areas such as the nose area.
- Replacement FRESH EYES head  
Model SC6040/00 - for a boost of freshness to tired eyes.
- Replacement REVITALIZING Massage head  
Model SC6060/00- for a relaxing and revitalizing massage.

This facial brush has no other user-serviceable parts.  
For assistance call 1-800-243-7884 (in US only)  
or 1-866-800-9311 (in Canada only).

## 9 Assistance

For assistance, visit our website:

[www.philips.com/support](http://www.philips.com/support) or call toll free 1-800-243-7884 (in US only) or 1-866-800-9311 (in Canada only).

Online information is available 24 hours a day,  
7 days a week.

24

## 10 Battery Recycling

- This Philips facial brush contains a lithium-ion battery which must be disposed of properly (fig. 25).
- Contact your local town or city officials for battery disposal information. You can also call 1-800-822-8837 or visit [www.call2recycle.org](http://www.call2recycle.org) for battery drop-off locations.
- For assistance, visit our website, [www.philips.com/support](http://www.philips.com/support) or call: 1-800-243-7884 (in US only) or 1-866-800-9311 (in Canada only).
- Your appliance is designed and manufactured with high quality materials and components, which can be recycled and reused. For recycling information, please contact your local waste management facilities or [www.recycle.philips.com](http://www.recycle.philips.com).



## 11 Full Two-Year Warranty

Philips North America LLC (USA) and Philips Electronics Ltd (Canada) warrant this new product (except brush heads) against defects in materials or workmanship for a period of two years from the date of purchase, and agree to repair or replace any defective product without charge. **IMPORTANT:** This warranty does not cover damage resulting from accident, misuse or abuse, lack of reasonable care, the affixing of any attachment not provided with the product or loss of parts or subjecting the product to any but the specified voltage or batteries.\*

NO RESPONSIBILITY IS ASSUMED FOR ANY SPECIAL, INCIDENTAL OR CONSEQUENTIAL DAMAGES.

In order to obtain warranty service, simply go to [www.philips.com/support](http://www.philips.com/support) for assistance. It is suggested that for your protection you return shipments of product by insured mail, insurance prepaid. Damage occurring during shipment is not covered by this warranty.

NOTE: No other warranty, written or oral, is authorized by Philips North America LLC. This warranty gives you specific legal rights, and you may also have other rights which vary from state to state, province to province or country to country. Some states do not allow the exclusion or limitation of incidental or consequential damages, so the above exclusion and limitations may not apply to you.

\* Read enclosed instructions carefully

In US only manufactured for:  
Philips Personal Health  
a division of Philips North America LLC  
P.O. Box 10313, Stamford, CT 06904

Canada only imported by:  
Philips Electronics Ltd.  
281 Hillmount Road  
Markham, ON L6C 2S3



PHILIPS and Philips Shield are registered trademarks of  
Koninklijke Philips N.V.  
© 2017 Philips North America LLC.  
All rights reserved.

26

---

## 12 45-Day Money-Back Guarantee

If you are not fully satisfied with your Philips VisaPure Advanced send the appliance back and we'll refund you the full purchase price.

The VisaPure Advanced must be shipped prepaid by insured mail, insurance prepaid, have the original sales receipt, indicating purchase price and date of purchase, and the money-back guarantee return authorization form enclosed. We cannot be responsible for lost mail.

The VisaPure Advanced must be postmarked no later than 45 days after the date of purchase. Philips reserves the right to verify the purchase price of the appliance and limit refunds not to exceed suggested retail price.

To obtain money-back guarantee return authorization form, call 1-800-243-7884 (in US only) or 1-866-800-9311 (in Canada only) for assistance.

Delivery of refund check will occur 6–8 weeks AFTER receipt of returned appliance.

## 13 FCC/ISED Regulatory notices

### **Modification statement**

Philips has not approved any changes or modifications to this device by the user. Any changes or modifications could void the user's authority to operate the equipment.

### **Interference statement**

This device complies with Part 15 of the FCC Rules and Industry Canada licence-exempt RSS standard(s). Operation is subject to the following two conditions: (1) this device may not cause interference, and (2) this device must accept any interference, including interference that may cause undesired operation of the device.



## Wireless notice



This device complies with FCC/ISED radiation exposure limits set forth for an uncontrolled environment and meets the FCC radio frequency (RF) Exposure Guidelines and RSS-102 of the ISED radio frequency (RF) Exposure rules. This transmitter must not be co-located or operating in conjunction with any other antenna or transmitter.

This equipment has been tested and found to comply with the limits for a Class B digital device, pursuant to part 15 of the FCC Rules. These limits are designed to provide reasonable protection against harmful interference in a residential installation. This equipment generates, uses and can radiate radio frequency energy and, if not installed and used in accordance with the instructions, may cause harmful interference to radio communications. However, there is no guarantee that interference will not occur in a particular installation.



If this equipment does cause harmful interference to radio or television reception, which can be determined by turning the equipment off and on, the user is encouraged to try to correct the interference by one or more of the following measures:

- Reorient or relocate the receiving antenna.
- Increase the separation between the equipment and receive.
- Connect the equipment into an outlet on a circuit different from that to which the receiver is connected.
- Consult the dealer or an experienced radio/TV technician for help.

### **CAN ICES-3 (B) / NMB-3 (B)**

This Class B digital apparatus complies with Canadian ICES-003.

# IMPORTANTES CONSIGNES DE SÉCURITÉ

Quand vous utilisez un produit électrique, surtout en présence d'enfants, suivez toujours les mesures de sécurité fondamentales, notamment :

**LISEZ TOUTES LES INSTRUCTIONS AVANT  
D'UTILISER L'APPAREIL**

## DANGER

**Pour éviter tout risque d'électrocution :**

1. Débranchez toujours le socle de charge immédiatement après son utilisation, sauf si la brosse faciale est en cours de (re)charge.
2. Ne placez pas et ne rangez pas le socle de charge à un endroit où il peut tomber dans une baignoire ou un évier.
3. Ne placez pas et n'échappez pas le socle de charge dans de l'eau ou tout autre liquide.
4. Ne touchez jamais un socle de charge tombé dans l'eau. Débranchez immédiatement l'appareil de la prise de courant.
5. Débranchez et retirez le cordon d'alimentation du socle de charge avant de procéder au nettoyage.

6. Les piles utilisées dans cet appareil peuvent présenter un risque d'incendie ou de brûlure chimique si elles ne sont pas traitées adéquatement. Ne les démontez pas, ne les exposez pas à une température au-dessus de 100 °C (212 °F) et ne les incinerez pas.
7. Évitez de mouiller l'adaptateur (Fig. 2).

## **AVERTISSEMENT**

**Pour éviter tout risque de brûlure, d'électrocution, d'incendie ou d'accident :**

1. Ne laissez jamais le socle de charge sans surveillance lorsqu'il est branché.
2. Exercez toujours une surveillance étroite lorsque cette brosse faciale ou ce socle de charge sont utilisés par ou sur des enfants ou des personnes handicapées.
3. Utilisez cette brosse faciale ou ce socle de charge uniquement pour l'usage domestique auquel ils sont destinés, comme décrit

dans le présent mode d'emploi. N'utilisez pas d'accessoires non recommandés par Philips North America LLC ou Philips Electronics Ltd.

4. N'utilisez jamais cette brosse faciale ou ce socle de charge si le cordon d'alimentation ou la fiche sont endommagés, s'ils ne fonctionnent pas correctement, s'ils sont tombés par terre, s'ils ont été endommagés ou s'ils sont tombés dans l'eau lorsqu'ils étaient branchés. Pour obtenir de l'aide, composez le 1-800-243-7884 (aux États-Unis uniquement) ou le 1-866-800-9311 (au Canada uniquement).
5. Gardez la brosse faciale, le socle de charge, le cordon d'alimentation, la fiche et tous les accessoires à l'écart des surfaces chauffantes.
6. N'utilisez jamais l'appareil lorsque vous êtes en état de fatigue ou de somnolence.
7. Ne laissez jamais tomber d'objets et n'insérez pas d'objet dans une de ses ouvertures.
8. N'utilisez pas l'adaptateur dans une prise de courant ou près d'une prise de courant qui contient un désodorisant électrique afin d'éviter d'endommager l'adaptateur.

- 
9. Ne chargez pas, ne nettoyez pas, ne branchez pas et ne faites pas fonctionner le socle de charge à l'extérieur, ni près de produits en aérosol (vaporisateurs), ni dans un endroit où l'on administre de l'oxygène.
  10. N'utilisez pas cette brosse faciale si elle est brisée ou endommagée. Remplacez la tête de brosse immédiatement.
  11. Utilisez uniquement le cordon et le socle de charge pour charger et recharger la brosse faciale.
  12. Branchez toujours le socle de charge en premier, puis branchez le cordon à la prise de courant. Pour débrancher la brosse faciale, réglez le bouton d'alimentation sur la position d'arrêt, puis retirez la fiche de la prise murale.
  13. Afin d'éviter d'endommager le cordon, ne l'enroulez pas autour du socle de charge. N'utilisez pas de rallonge avec cet appareil.
  14. N'exposez pas la brosse faciale ou le socle de charge aux rayons directs du soleil. Ne faites pas la recharge, n'utilisez pas ces appareils et ne les rangez pas dans un endroit où la température est inférieure à 10 °C (50 °F) ou supérieure à 60 °C (140 °F).

15. Ne laissez jamais une brosse faciale sans surveillance lorsqu'elle est branchée.
16. N'insérez pas d'éléments en métal dans la prise de la brosse faciale.
17. Utilisez uniquement le cordon d'alimentation et les autres accessoires fournis avec la brosse faciale.

## CONSERVEZ CES INSTRUCTIONS

**IMPORTANT : La fiche d'alimentation contient un transformateur. Pour éviter tout risque d'accident, ne coupez pas la fiche d'alimentation pour la remplacer par une autre.**



# 1 Introduction

Vous avez acheté Philips VisaPure Advanced. Nous vous en remercions. Le nettoyage est une part essentielle des soins quotidiens de la peau, mais les méthodes traditionnelles ne permettent pas toujours d'obtenir une peau aussi propre et radieuse qu'elle pourrait l'être. C'est pourquoi nous avons mis au point VisaPure Advanced – notre nouvelle approche passionnante pour le nettoyage du visage. Avec VisaPure Advanced, vous pouvez avoir une peau radieuse et en santé, rapidement et facilement, chaque jour. VisaPure Advanced combine des rotations délicates et des impulsions soniques qui nettoient en

profondeur, éliminent les impuretés et le maquillage, et laissent la peau douce et fraîche. Conçu pour compléter vos habitudes quotidiennes, VisaPure Advanced peut être utilisé avec votre nettoyant traditionnel et peut également aider votre crème hydratante préférée à mieux pénétrer votre peau. Une tête de brosse pour le nettoyage des pores en profondeur, une tête de brosse Précision et un embout de massage revitalisant sont inclus pour tous les types de peau. D'autres têtes de brosse conçues pour différents types de peau sont vendues séparément. Utilisez VisaPure Advanced deux fois par jour pour profiter pleinement d'une peau soyeuse et propre, et pour révéler votre éclat naturel.

## 2 Description générale (fig. 1)

- 1 Manche
- 2 Témoin de charge et indicateur de pile faible
- 3 Indicateur de vitesse
  - Vitesse 1 : nettoyage en douceur
  - Vitesse 2 : nettoyage en profondeur
- 4 Bouton marche/arrêt
- 5 Broche de connexion
- 6 Broches de charge
- 7 Saillie anti-roulement
- 8 Tête de brosse pour nettoyer les pores en profondeur
- 9 Capot de protection

- 10 Embout de massage revitalisant
- 11 Tête de brosse Précision
- 12 Prise pour la fiche de l'appareil
- 13 Base de recharge
- 14 Adaptateur
- 15 Fiche de l'appareil
- 16 Support de rangement
- 17 Étui de voyage

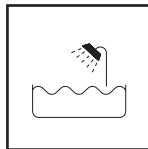

Ce symbole sur l'appareil indique que la brosse faciale peut être utilisée à la fois dans le bain et sous la douche.

## 3 RENSEIGNEMENTS IMPORTANTS

- Chargez complètement la brosse faciale avant de l'utiliser et au moins tous les trois mois pour maintenir la durée de vie de la pile.

### 3.1 AVERTISSEMENT

- N'utilisez cette brosse faciale que sur le visage, le cou et le haut du décolleté, à l'exclusion de la zone sensible autour des yeux. N'utilisez pas cette brosse à d'autres fins que celles décrites.
- N'utilisez pas la brosse faciale plus de deux fois par jour.

- Pour des raisons d'hygiène, il est recommandé que la brosse faciale soit utilisée par une seule personne.
- N'utilisez pas cette brosse faciale sur une peau sèche, gercée ou brûlée par le soleil ni sur des plaies ouvertes. Ne l'utilisez pas si vous présentez une maladie de la peau ou des irritations de la peau ou si vous prenez des médicaments à base de stéroïdes.
- N'utilisez pas cette brosse faciale avec des nettoyants maison ou des nettoyants contenant des produits chimiques nocifs ou des particules rugueuses.
- Ne lavez jamais la brosse faciale et les accessoires au lave-vaisselle.

### 3.2 Généralités

- Si vous avez la peau sensible, choisissez le réglage 1 lors des premières utilisations de la brosse faciale.

- La peau du visage peut s'assécher pendant la saison froide. Si c'est le cas, vous pouvez réduire la fréquence de l'utilisation, selon les besoins de votre peau.
- L'utilisation de la brosse faciale pour enlever le maquillage peut décolorer ou tacher les soies de la brosse.
- Lavez la brosse faciale et les accessoires après chaque utilisation.
- Un adaptateur de prises d'accessoires peut être nécessaire pour l'utilisation de la prise de recharge dans certains pays. Utilisez un adaptateur de prises d'accessoires dont la configuration convient à la prise de courant. La prise de recharge se convertira automatiquement aux systèmes 100-240 V c.a.
- Pour recharger la batterie, utilisez uniquement le bloc d'alimentation amovible (SSW-2082/SSW-2600) fourni avec l'appareil (fig. 3).

36

## 4 Avant l'utilisation

### 4.1 Charge de la brosse faciale

La durée de charge de la brosse faciale est d'environ 6 heures. Une brosse faciale dont la charge est complète a une durée d'utilisation sans fil allant jusqu'à 30 minutes.

- 1** Assurez-vous que la brosse faciale est bien éteinte.
- 2** Insérez la fiche de la brosse faciale dans la prise du socle de charge (1), branchez l'adaptateur dans la prise murale (2), retirez le capuchon de protection (3) et placez la brosse faciale sur le socle de charge (4) (fig. 4).

Assurez-vous que les broches de charge sur la brosse faciale sont bien branchées aux points de contact du socle de charge.

- 3 Le témoin de charge clignote en blanc pour indiquer que la brosse faciale est en cours de charge. Le témoin de charge reste allumé en blanc de manière continue lorsque la pile est entièrement chargée (fig. 5).

## 4.2 Indicateur de pile faible

- Lorsque la pile est presque vide, le voyant inférieur clignote en orange pendant 15 secondes. La pile contient encore assez d'énergie pour un traitement complet (fig. 6).

Pour charger la brosse faciale, suivez les étapes de la section « Charge de la brosse faciale ».

# 5 Utilisation de la brosse faciale

Vérifiez que la brosse faciale est entièrement chargée avant de vous en servir pour la première fois.

Attention : Maintenez vos cheveux avec un bandeau ou attachez-les avec un élastique pour dégager votre visage et éviter que des cheveux ne restent coincés dans la tête de la brosse pendant l'utilisation.

### **Remarque :**

Vous pouvez utiliser la brosse faciale à l'évier, sous la douche ou dans le bain.

---

## 5.1 Têtes de brosse

- La brosse de nettoyage en profondeur des pores vous aide à prévenir et à réduire la visibilité des pores. Utilisation quotidienne.
- Tête de brosse Précision pour un nettoyage précis des zones difficiles à atteindre telles que la zone autour du nez.
- Tête de massage revitalisant pour un massage relaxant et revitalisant.
- Tête de brosse normale pour tous les types de peau. Utilisation quotidienne. Vendue séparément.
- Brosse exfoliante pour tous les types de peau. Utilisation hebdomadaire. Vendue séparément.

- Tête de brosse pour peau sensible, spécialement conçue pour une peau normale à sensible. Utilisation quotidienne. Vendue séparément.
- Embout spécial contour des yeux pour donner aux yeux fatigués un regain de fraîcheur. Vendue séparément.

---

## 5.2 Nettoyage quotidien du visage

### 5.2.1 Reconnaissance intelligente de la tête

VisaPure Advanced est doté de la fonction de reconnaissance intelligente de la tête.

- La tête de brosse Précision et la tête de massage revitalisant ont des niveaux précis de rotation et de vibrations.
- Lorsque vous fixez un nouvel accessoire intelligent, puis que vous allumez l'appareil, ce dernier reconnaît automatiquement l'accessoire installé.

- L'appareil émet un signal sonore et les voyants de réglage de l'intensité clignotent en alternance.
- L'appareil active alors un programme personnalisé pour l'accessoire intelligent en cours d'utilisation.

### 5.2.2 Réglages d'intensité

Vous pouvez choisir entre 2 réglages différents d'intensité selon vos préférences personnelles.

- Le réglage d'intensité 1 pour une utilisation douce.
- Le réglage d'intensité 2 pour une utilisation intensive.

Lors de la première utilisation de la brosse faciale, nous vous conseillons de sélectionner le réglage d'intensité 1.

Si vous ne présentez aucune réaction cutanée, vous pouvez commencer à utiliser l'appareil au réglage d'intensité 2.

### Remarque :

Il peut être nécessaire que votre peau s'adapte au nouveau traitement, exactement comme avec un nouveau produit cosmétique.

### 5.2.3 Zones la peau

- Le visage peut être divisé en trois zones : la joue droite, la joue gauche et la zone en T. Les joues comprennent le menton, la zone située entre le nez et la lèvre supérieure, ainsi que la zone entre les yeux et les oreilles. Le cou et le haut du décolleté peuvent également être divisés en trois zones (figure 7).

### Remarque :

N'utilisez pas la brosse faciale sur la peau sensible autour des yeux.

### 5.2.5 Minuterie pour les zones de la peau

Lorsque vous allumez la brosse faciale, celle-ci fonctionne pendant trois périodes de 20 secondes. Il y a une courte pause entre chaque période pour vous signaler que vous devez déplacer la brosse sur une autre zone de la peau.

### 5.2.6 Arrêt automatique

La brosse faciale s'éteint automatiquement après une minute afin d'éviter la surutilisation.

## 5.3 Utilisation de la tête de brosse pour nettoyer les pores en profondeur

### Remarque :

Vous pouvez utiliser la tête de brosse pour nettoyer les pores en profondeur deux fois par jour.

- 1** Enfoncez la tête de brosse sur la broche de connexion jusqu'à ce qu'elle s'encastre en laissant entendre un déclic (fig. 8).
- 2** Mouillez votre peau et la tête de brosse avec de l'eau. Appliquez le liquide nettoyant sur votre visage ou directement sur la tête de la brosse. N'utilisez pas la tête de brosse faciale sèche, car cela pourrait irriter votre peau.
- 3** Placez la tête de brosse sur votre peau.
- 4** Appuyez sur le bouton marche/arrêt une fois pour allumer la brosse faciale. Appuyez deux fois pour éteindre la brosse faciale ou attendez qu'elle s'arrête automatiquement après une minute (fig. 9).



- 5 Déplacez doucement la tête de la brosse sur votre peau tout en faisant des mouvements horizontaux. N'appuyez pas trop fortement la tête de brosse sur la peau afin que le traitement reste agréable (fig. 10).
- 6 Après 20 secondes, la brosse faciale fait une courte pause pour vous indiquer que vous devez passer à une autre zone. N'exagérez pas le nettoyage et ne nettoyez pas une zone pendant plus de 20 secondes.

#### 5.4 Embout de massage revitalisant

La tête de massage revitalisant convient à tous les types de peau. Nous vous conseillons de l'utiliser deux à trois fois par semaine. Avant le massage, nettoyez d'abord votre visage avec l'appareil VisaPure Advanced.

##### 5.4.1 Programme de massage revitalisant de trois minutes

Le programme de massage revitalisant de trois minutes consiste en deux périodes de traitement de 90 secondes chacune. La tête de massage revitalisant est conçue pour traiter la joue droite, puis la joue gauche. Les joues comprennent le menton, la zone située entre le nez et la lèvre supérieure, ainsi que les zones qui se trouvent entre les yeux et les oreilles.

##### Remarque :

Chaque période a un sens de rotation précis et optimisé pour la zone de peau concernée. N'utilisez pas la tête de massage revitalisant sur la peau sensible autour des yeux.

### 5.4.2 Utilisation de la tête de massage revitalisant

Utilisez la tête de massage revitalisant sur une peau propre et sèche ou après avoir appliqué sur votre peau une crème ou une huile pour le visage.

- 1 Enfoncez la tête de massage revitalisant sur la broche de connexion jusqu'à ce qu'elle s'enclenche en laissant entendre un déclic (fig. 11).
- 2 Appuyez sur le bouton marche/arrêt pour allumer l'appareil et choisissez votre réglage préféré.

#### Remarque :

L'appareil détecte que vous avez fixé une tête différente. Un signal sonore retentit et les voyants de réglage d'intensité clignotent en alternance (fig. 12).

- 3 Placez la tête de massage revitalisant sur votre joue droite. Faites doucement glisser la tête sur votre peau, du nez jusqu'à l'oreille, et répétez plusieurs fois le mouvement (fig 13).

#### Remarque :

N'appuyez pas trop fortement la tête sur votre peau afin que le traitement reste agréable.

- 4 Au bout de 90 secondes, l'appareil fait une courte pause pour vous signaler de passer à l'autre joue (fig 14).
- 5 À la fin du programme, éteignez l'appareil.

## 5.5 Tête de brosse Précision

La tête de brosse Précision convient à tous les types de peau. Il est conseillé de l'utiliser une fois par jour. Si vous utilisez la tête de brosse plusieurs fois par jour, assurez-vous qu'elle est sèche avant de l'utiliser. Pour utiliser la tête de brosse Précision de la manière idéale, suivez les étapes suivantes :

Attention : Avant d'utiliser la brosse Précision sur le menton ou autour du nez et des lèvres, retirez vos lunettes et les piercings au nez et aux lèvres.

- 1** Démaquillez-vous. Utilisez la tête de brosse pour nettoyage en profondeur pour nettoyer les joues et le front, mais pas le nez ni la zone autour de la bouche.

- 2** Utilisez la tête brosse Précision pour nettoyer les zones difficiles d'accès, comme le menton et les zones autour du nez et de la bouche.
- 3** Terminez par un massage à l'aide de l'accessoire de massage revitalisant.

### 5.5.1 Programme de 30 secondes avec la brosse Précision

Doté de la technologie intelligente de reconnaissance de la tête de brosse, le manche VisaPure Advanced reconnaît la tête de brosse utilisée et sélectionne un programme personnalisé. Le programme consiste en deux périodes de traitement de 15 secondes chacune. Commencez par le côté droit du nez ou de la bouche. Lorsque la brosse s'arrête au bout de 15 secondes, passez du côté gauche du nez ou de la bouche (fig. 15).

### **Remarque :**

Il est normal que le nez soit légèrement sensible après le premier traitement. Si vous préférez, vous pouvez diminuer l'intensité et la durée du traitement.

### **5.5.2 Utilisation de la tête de brosse Précision**

Veillez à toujours utiliser la tête de brosse Précision uniquement sur une peau humide ou en combinaison avec un nettoyant pour le visage.

- 1** En premier, nettoyez-vous le visage avec une brosse de nettoyage. Nettoyez-vous uniquement les joues et le front. Pendant que vous remplacez la brosse par la tête de brosse Précision, vous pouvez laisser le produit nettoyant et l'eau sur le visage.
- 2** Enfoncez la tête de brosse Précision sur la broche de connexion jusqu'à ce qu'elle s'encastre en laissant entendre un déclic (fig. 16).

- 3** Mouillez la tête de brosse et votre visage avec de l'eau. N'utilisez pas une tête de brosse Précision sèche, car cela pourrait irriter la peau. Si vous préférez, vous pouvez mettre une petite quantité de produit nettoyant sur la tête de brosse. Étalez délicatement le produit nettoyant entre les soies de la brosse afin qu'il reste sur la tête de brosse. N'appliquez pas une trop grande quantité de produit nettoyant sur la tête de brosse afin d'éviter que le produit ne gicle au début du traitement.
- 4** Appuyez sur le bouton marche/arrêt pour allumer l'appareil et choisissez le réglage.

### **Remarque :**

Lorsque vous fixez une tête de brosse différente, l'appareil la reconnaît. L'appareil émet un signal sonore et les voyants de réglage de l'intensité clignotent en alternance.

- 5** Placez la tête de brosse Précision sur le côté droit du nez. Déplacez délicatement la tête de brosse de haut en bas sur le côté droit du nez, puis dans la zone autour de la bouche si vous le souhaitez (fig. 17).

**Remarque :**

N'appuyez pas trop fortement la tête de brosse sur votre peau afin que le traitement reste agréable.

Important : N'utilisez pas la tête de la brosse Précision sur une peau sèche, sur des plaies ouvertes, autour des yeux, sur les lèvres, sur les oreilles, dans les oreilles et dans le nez.

- 6** Au bout de 15 secondes, l'appareil fait une courte pause pour vous signaler de passer de l'autre côté du nez (fig. 18).
- 7** À la fin du programme, éteignez l'appareil.
- 8** Après le traitement, rincez-vous le visage et essuyez-le.

## 6 Nettoyage et entretien

- ÉTEIGNEZ toujours la brosse faciale et retirez-la du socle de charge avant de la nettoyer.
- N'utilisez pas de tampons à récurer, de nettoyeurs abrasifs ou de produits puissants comme l'alcool ou l'acétone pour nettoyer la brosse faciale et les accessoires.

## 6.1 Nettoyage de la brosse faciale, de la tête de brosse pour nettoyer les pores en profondeur et du socle de charge

- Pour obtenir de meilleurs résultats, nettoyez la brosse faciale et les têtes de brosse à l'eau tiède après chaque utilisation.
  - Retirez toujours la brosse faciale du socle de charge avant de la nettoyer.
  - Ne retirez jamais et ne remplacez jamais les brosses lorsque la brosse faciale est allumée.
  - N'appliquez pas de pression et ne placez pas d'objets durs sur les têtes de brosse, car cela pourrait endommager les têtes de brosse et réduire l'efficacité de nettoyage.
  - Ne placez pas la brosse faciale, les têtes de brosse ou les accessoires dans un lave-vaisselle.
- Nettoyez le socle de charge et le support de rangement à l'aide d'un chiffon doux humide. Laissez l'appareil sécher complètement à l'air avant de fixer le cordon d'alimentation.
  - Gardez toujours le cordon d'alimentation et l'adaptateur secs. Ne les rincez jamais sous le robinet et ne les plongez jamais dans l'eau.
- 1** Rincez soigneusement le manche et la tête de brosse sous le robinet à l'eau tiède (40 °C max. [104 °F]) (fig. 19).
  - 2** Retirez la tête de brosse du manche et nettoyez l'arrière de la tête de brosse ainsi que la broche de connexion de la brosse faciale sous le robinet (fig. 20).
  - 3** Essuyez la brosse faciale et la tête de la brosse avec une serviette douce en prenant soin de ne pas plier les soies de la brosse.

- 4 Débranchez et retirez le cordon d'alimentation de la prise et du socle de charge (fig 21).
- 5 Nettoyez le socle de charge et le support de rangement à l'aide d'un chiffon doux humide (fig. 22). Laissez l'appareil sécher complètement à l'air avant de fixer le cordon d'alimentation.

## 6.2 Nettoyage de la tête de massage revitalisant

- 1 Nettoyez soigneusement la tête de massage revitalisant après chaque utilisation avec de l'eau tiède et du savon doux. Secouez la tête de massage pour en retirer l'eau.
- 2 Retirez la tête de massage revitalisant du manche et nettoyez l'arrière de la tête ainsi que la broche de connexion sous le robinet.
- 3 Séchez soigneusement la tête de massage revitalisant avec un linge doux ou laissez-la sécher à l'air.

## 6.3 Nettoyage de la tête de brosse Précision

- 1 Nettoyez soigneusement la tête de brosse Précision après chaque utilisation avec de l'eau tiède et du savon doux. Secouez la tête de massage pour en retirer l'eau.
- 2 Retirez la tête de brosse Précision du manche et nettoyez l'arrière de la tête ainsi que la broche de connexion de l'appareil sous le robinet.
- 3 Séchez soigneusement la tête de brosse Précision avec un linge doux ou laissez-la sécher à l'air.
- 4 Vous pouvez la laisser sur l'appareil lorsqu'il est posé sur le socle de charge (sans le capuchon de protection) ou sur le support de rangement.

- 5** Une fois que la brosse est sèche, mettez le capuchon pour protéger les soies pendant le transport ou pour le rangement. N'utilisez pas un autre objet pour couvrir la tête de brosse. Assurez-vous que la tête de brosse est sèche avant de la transporter.



**Remarque :**

Assurez-vous d'appuyer sur les soies pour les remettre en forme afin qu'elles sèchent correctement et restent droites.

## 7 Rangement

- Assurez-vous que la brosse faciale est bien éteinte. Retirez le cordon de la prise de courant et de la brosse faciale avant de ranger la brosse dans un endroit sûr et sec, où elle ne sera ni écrasée, ni bloquée, ni endommagée.
- N'enroulez pas le câble d'alimentation autour de la brosse faciale et du socle de charge au moment du rangement.
- Rangez le cordon dans un endroit sûr où il ne pourra pas être coupé ni endommagé.
- Ne placez pas et ne rangez pas le socle de charge dans un endroit où il peut tomber dans une baignoire, dans un évier, dans de l'eau ou dans tout autre liquide pendant qu'il est branché.



- Rangez au socle de charge la brosse faciale avec la tête de brosse attachée (fig 23).
- Pendant le voyage ou pour le rangement, placez le capuchon de protection sur la tête de brosse (fig. 24).
- Laissez sécher complètement à l'air la brosse faciale et les têtes de brosse avant de les ranger.

**Remarque :**

Ne rangez jamais une tête de brosse humide sous le capuchon de protection.

### **7.1 Rangement de la tête de massage revitalisant et de la tête de brosse Précision**

Rangez les accessoires dans un endroit frais et sec.

**Remarque :**

Ne rangez jamais la tête de massage revitalisant ou la tête de brosse Précision si elle est encore humide.

**Remarque :**

Vous pouvez ranger la tête de brosse Précision sur le support de rangement avec les autres accessoires, ou sur le socle de charge en la fixant au manche VisaPure Advanced.

## 8 Remplacement

### 8.1 Remplacement de la tête de brosse

Des soies usées risquent d'entraîner une irritation de la peau. La tête de brosse pour nettoyer les pores en profondeur et la tête de brosse Précision doivent être remplacées tous les trois mois. La tête de massage revitalisante doit être remplacée après un an d'utilisation, ou immédiatement si elle est endommagée.

Les têtes de brosse de remplacement et les types supplémentaires de têtes de brosse sont vendus séparément. Vous pouvez vous les procurer dans un magasin près de chez vous ou sur notre site [www.philips.com/store](http://www.philips.com/store).

- Tête de brosse NORMALE de remplacement  
Modèle SC5990/10 – pour une peau normale, mixte ou grasse. Pour une utilisation quotidienne.

- Tête de brosse EXFOLIATION de remplacement  
Modèle SC5992/10 – pour tous les types de peau.  
Pour un usage hebdomadaire.
- Tête de brosse POUR PEAU SENSIBLE de remplacement  
Modèle SC5991/10 – pour une peau normale à sensible.  
Pour une utilisation quotidienne.
- Tête de brosse POUR NETTOYER LES PORES EN PROFONDEUR de remplacement  
Modèle SC5996/10 – Prévenir et réduire la visibilité des pores. Pour une utilisation quotidienne.
- Tête de brosse PRÉCISION de remplacement  
Modèle SC6017/00 – pour le nettoyage de précision des zones difficiles à atteindre telles que la zone autour du nez.
- Tête CONTOUR DES YEUX de remplacement  
Modèle SC6040/00 – pour donner aux yeux fatigués un regain de fraîcheur.

- Tête de massage REVITALISANT de remplacement  
Modèle SC6060/00 – pour un massage relaxant et  
revitalisant.

Cette brosse faciale ne contient aucune pièce réparable  
par l'utilisateur. Pour obtenir de l'aide, composez le  
1-800-243-7884 (aux États-Unis uniquement) ou le  
1-866-800-9311 (au Canada uniquement).

## 9 Assistance

Pour obtenir de l'aide, visitez notre site Web :  
[www.philips.com/support](http://www.philips.com/support) ou composez le numéro sans frais  
1-800-243-7884 (aux États-Unis uniquement) ou le  
1-866-800-9311 (au Canada uniquement). Des informations  
en ligne sont accessibles 24 heures sur 24, 7 jours sur 7.

## 10 Recyclage des piles

- Cette brosse faciale Philips contient une pile au lithium-ion  
qui doit être mise au rebut de façon appropriée (fig. 25).
- Communiquez avec les responsables locaux de votre ville  
pour obtenir des renseignements sur la mise au rebut des  
piles. Vous pouvez également appeler au 1-800-822-8837  
ou visiter le site [www.call2recycle.org](http://www.call2recycle.org) pour connaître les  
emplacements où vous pouvez mettre la pile au rebut.
- Pour obtenir de l'aide, visitez le site Web  
[www.philips.com/support](http://www.philips.com/support) ou composez le numéro  
sans frais 1-800-243-7884 (aux États-Unis uniquement)  
ou le 1-866-800-9311 (au Canada uniquement).

- Votre appareil a été conçu et fabriqué avec des matériaux et composants de grande qualité qui peuvent être recyclés et réutilisés. Pour obtenir des informations sur le recyclage, communiquez avec les responsables des installations locales de gestion des déchets ou visitez le site [www.recycle.philips.com](http://www.recycle.philips.com).

---

## 11 Garantie complète de deux ans

Philips North America LLC (États-Unis) et Philips Electronics Ltd (Canada) garantissent ce nouvel appareil (sauf les têtes de brosse) contre les défauts de matériaux ou de main-d'œuvre pour une période de deux ans

à partir de la date d'achat, et acceptent de réparer ou de remplacer sans frais tout appareil défectueux. IMPORTANT : Cette garantie ne couvre pas les dommages causés par un accident, un usage abusif, un manque d'entretien, l'ajout d'accessoires non fournis avec l'appareil, la perte de pièces ou l'alimentation de l'appareil avec une tension électrique autre que celle spécifiée ou que celle des piles.\*

L'ENTREPRISE NE POURRA EN AUCUN CAS ÊTRE TENUE RESPONSABLE DE DOMMAGES SPÉCIFIQUES, ACCESSOIRES OU INDIRECTS.

Pour obtenir un service d'entretien couvert par cette garantie, il vous suffit de visiter le site [www.philips.com/support](http://www.philips.com/support) afin d'obtenir de l'aide. Pour votre protection, nous vous recommandons d'effectuer vos envois de retour par courrier assuré avec assurance prépayée.

Tout dommage résultant de l'expédition n'est pas couvert par cette garantie.

REMARQUE : Aucune autre garantie, écrite ou orale, n'est autorisée par Philips North America LLC. Cette garantie vous confère des droits légaux précis; il est possible que vous ayez d'autres droits pouvant varier d'un État à l'autre, d'une province à l'autre ou d'un pays à l'autre. Certains États et certaines provinces n'autorisent pas l'exclusion ou la limitation de dommages indirects ou consécutifs; par conséquent, il est possible que certaines limitations ou exclusions présentées ci-dessus ne s'appliquent pas à vous.

\*Veuillez lire attentivement les instructions fournies.

Aux États-Unis uniquement, fabriqué pour :  
Philips Personal Health  
une division de Philips North America LLC  
P.O. Box 10313, Stamford, CT 06904, États-Unis.

Importé uniquement au Canada par :  
Philips Electronics Ltd.  
281 Hillmount Road  
Markham (Ontario) L6C 2S3



PHILIPS et le blason Philips sont des marques de commerce enregistrées de Koninklijke Philips N.V.  
© 2017 Philips North America LLC.  
Tous droits réservés.

FRANÇAIS

## 12 Garantie de remboursement de 45 jours

Si votre VisaPure Advanced de Philips ne vous satisfait pas entièrement, retournez-nous l'appareil et nous vous rembourserons le prix d'achat.

Le VisaPure Advanced doit être expédié port payé par poste assurée avec assurance prépayée, et l'envoi doit comprendre le reçu original indiquant le prix et la date de l'achat, ainsi que le formulaire d'autorisation de retour en vertu de la garantie de remboursement. Nous n'assumons aucune responsabilité en cas de perte par la poste.

L'envoi du VisaPure Advanced doit être fait au plus tard 45 jours suivant la date d'achat, le cachet de la poste en faisant foi. Philips se réserve le droit de vérifier le prix d'achat de l'appareil et de limiter le montant du remboursement au prix de détail suggéré.

Pour obtenir le formulaire d'autorisation de retour de la garantie de remboursement, composez le 1-800-243-7884 (aux États-Unis uniquement) ou le 1-866-800-9311 (Canada uniquement) pour obtenir de l'aide.

Le chèque de remboursement est envoyé 6 à 8 semaines APRÈS réception de l'appareil retourné.

## 13 Avis réglementaires de la FCC/de l'ISED

### Déclaration de modification

Philips n'a approuvé aucun changement ni aucune modification apporté à cet appareil par l'utilisateur. Tout changement ou modification peut annuler le droit de l'utilisateur à utiliser l'équipement.

### Déclaration d'interférence

Cet appareil est conforme à l'article 15 de la réglementation FCC et aux normes RSS pour appareils exempts de licence d'Industrie Canada. Son utilisation est soumise aux deux conditions suivantes : (1) cet appareil ne doit pas provoquer d'interférences nuisibles

et (2) il doit accepter toute interférence reçue, y compris les interférences susceptibles de provoquer un dysfonctionnement de l'appareil.

### Avis sur les services sans fil

Cet appareil est conforme aux limites d'exposition au rayonnement radioélectrique stipulées par la FCC/l'ISED pour une utilisation dans un environnement non contrôlé et il est également conforme aux directives relatives à l'exposition humaine aux radiofréquences (RF) de la FCC et à la norme RSS-102 de l'ISED relative aux mêmes directives. Cet émetteur ne doit pas être installé à proximité ou fonctionner en parallèle d'une autre antenne ou d'un autre émetteur.

À l'issue des tests dont il a fait l'objet, cet équipement a été déclaré conforme à l'article 15 de la réglementation FCC applicable aux appareils numériques de classe B.

Ces limites sont conçues pour fournir une protection suffisante contre les interférences nuisibles dans les installations résidentielles. Cet équipement génère, utilise et peut émettre de l'énergie radiofréquence. Il est susceptible de créer des interférences nuisibles dans les radiocommunications s'il n'est pas installé ou utilisé conformément aux instructions. Cependant, il n'est pas garanti que des interférences ne se produiront pas dans une installation particulière. Dans le cas où cet équipement créerait des interférences nuisibles avec la réception radio ou télévisée, ce qui peut être vérifié en éteignant et en rallumant l'appareil, il est conseillé d'essayer de corriger ces interférences en appliquant une ou plusieurs des mesures suivantes :

- Réorientez ou déplacez l'antenne de réception.
- Augmentez la distance entre l'équipement et le récepteur.
- Branchez l'appareil sur une prise d'un circuit secteur différent de celui du récepteur.
- Consultez le détaillant ou un technicien de radiotélévision expérimenté.

**CAN ICES-3 (B)/NMB-3 (B)**

Cet appareil numérique de classe B est conforme à la norme ICES-003 du Canada.



# INSTRUCCIONES IMPORTANTES DE SEGURIDAD

Cuando utilice productos eléctricos, especialmente cuando haya niños, debe seguir siempre las precauciones de seguridad básicas, entre las que se incluyen:

## LEA TODAS LAS INSTRUCCIONES ANTES DE UTILIZAR EL PRODUCTO

# PELIGRO

**Para reducir el riesgo de electrocución:**

1. Desenchufe siempre la base de carga inmediatamente después de su uso, excepto cuando el cepillo facial se esté cargando.
2. No coloque ni guarde la base de carga en un lugar desde donde pueda caerse a una bañera o un lavamanos.
3. No coloque o deje caer la base de carga en el agua ni en ningún otro líquido.
4. No intente recuperar una base de carga que se haya caído al agua. Desenchúfela inmediatamente.
5. Desenchufe y retire el cable de alimentación de la base de carga antes de realizar la limpieza.

6. Las baterías que utiliza este dispositivo pueden generar incendios o provocar quemaduras químicas si no se manipulan correctamente. No desarme, incinere ni permita que la temperatura de las baterías supere los 100 °C (212 °F).
7. Mantenga el adaptador seco (Fig. 2).

## **ADVERTENCIA**

**Para reducir el riesgo de quemaduras, electrocución, incendio o lesiones en personas:**

1. Nunca deje sin supervisión la base de carga si está enchufada.

2. Se requiere una estricta supervisión si niños o personas discapacitadas utilizan el cepillo facial o la base de carga, o si se utilizan en ellos o cerca de ellos.
3. Este cepillo facial y la base de carga solo se deben utilizar para el fin doméstico que se describe en este manual. No utilice accesorios que no estén recomendados por Philips North America LLC o Philips Electronics Ltd.
4. Nunca use el cepillo facial ni la base de carga si el cable o el conector están dañados, si no funcionan correctamente, si se cayeron o están dañados, o si se dejaron caer en el agua mientras estaban conectados. Para solicitar asistencia, llame al 1-800-243-7884 (solo en Estados Unidos) o 1 866 800-9311 (solo en Canadá).
5. Mantenga el cepillo facial, la base de carga, el cable, el conector y todos los accesorios lejos de las superficies que irradian calor.

6. Nunca utilice el aparato si está dormido o somnoliento.
7. No deje caer ni introduzca ningún objeto en ninguna abertura.
8. No utilice el adaptador dentro o cerca de una toma de corriente que contenga un difusor de aroma eléctrico para prevenir daño al adaptador.
9. No utilice ni enchufe la base de carga al aire libre ni en lugares donde se utilicen aerosoles (spray) o se esté administrando oxígeno.
10. No utilice este aparato si el cepillo facial está roto o dañado. Reemplace el cabezal de cepillado inmediatamente.
11. Use únicamente el cable y la base de carga proporcionados para cargar y recargar el cepillo facial.
12. Siempre enchufe el conector primero a la base de carga y luego a la toma de corriente. Para desconectar la unidad, ponga el cepillo facial en 'OFF' y extraiga el conector de la toma de corriente.
13. Para evitar posibles daños al cable, no lo enrolle alrededor de la base de carga. No use un cable de extensión.
14. Nunca exponga el cepillo facial ni la base de carga a la luz solar directa ni tampoco cargue, utilice ni guarde el aparato a temperaturas inferiores a 10 °C (50 °F) ni superiores a 60 °C (140 °F).
15. Nunca deje el cepillo facial sin supervisión mientras esté enchufado.
16. No inserte material que contenga metal en la toma del conector de alimentación del cepillo facial.
17. Utilice únicamente el enchufe de alimentación y los demás accesorios suministrados con el cepillo facial.

# CONSERVE ESTAS INSTRUCCIONES

**IMPORTANTE:** El enchufe eléctrico contiene un transformador. No corte el enchufe eléctrico para reemplazarlo con otro ya que esto puede producir una condición de peligro.

## 1 Introducción

Gracias por elegir VisaPure Advanced de Philips. La limpieza es una parte esencial de la rutina diaria del cuidado de la piel, pero los métodos tradicionales no siempre dejan la piel limpia y radiante como podría estar. Es por eso que hemos desarrollado VisaPure Advanced, un nuevo y fascinante método de limpieza facial. Con VisaPure Advanced, podrá disfrutar de una piel radiante y de apariencia saludable, rápido y fácilmente todos los días. VisaPure Advanced combina suaves rotaciones y pulsaciones sónicas que limpian profundamente, eliminando impurezas y maquillaje, y dejando la piel suave y fresca.

Diseñado para complementar su rutina actual, puede usar VisaPure Advanced junto con su limpiador actual y también ayuda a que la piel absorba mejor su crema humectante favorita. Incluye un cabezal de cepillado profundo de poros y un cabezal de masaje revitalizador para todo tipo de piel. Otros cabezales de cepillado adicionales para distintos tipos de piel vienen por separado. Utilice VisaPure Advanced dos veces al día para disfrutar de una piel suave de apariencia sana y con brillo natural.

## 2 Descripción general (fig. 1)

- 1 Mango
- 2 Luz de carga e indicador de batería baja
- 3 Indicador de velocidad
  - Velocidad uno: limpieza suave
  - Velocidad dos: limpieza profunda
- 4 Botón de encendido/apagado
- 5 Perno de conexión
- 6 Pernos de carga
- 7 Borde antivuelco
- 8 Cabezal de cepillado de limpieza de poros profunda
- 9 Tapa protectora

- 10 Cabezal de masaje revitalizador
- 11 Cabezal de cepillo de precisión
- 12 Toma para el conector del aparato
- 13 Base de carga
- 14 Adaptador
- 15 Conector del aparato
- 16 Estuche de almacenamiento
- 17 Funda de viaje

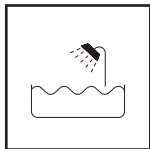

Este símbolo en el aparato indica que el cepillo facial se puede utilizar en la bañera y en la ducha.

62

---

## 3 INFORMACIÓN IMPORTANTE

- Cargue el cepillo facial por completo antes de utilizarlo y al menos cada 3 meses para mantener la vida útil de la batería.

---

### 3.1 PRECAUCIÓN

- Utilice este cepillo facial únicamente en la cara, el cuello y el escote, con la excepción de la zona sensible alrededor de los ojos. No utilice el cepillo facial para otros fines.
- No utilice el aparato más de dos veces al día.

- Por motivos de higiene, se recomienda que solo una persona utilice el cepillo facial.
- No utilice este aparato si tiene piel seca, agrietada o quemaduras de sol, heridas abiertas, si padece enfermedades o irritaciones cutáneas o si está tomando medicamentos con esteroides.
- No utilice este cepillo facial con limpiadores caseros o limpiadores que contengan productos químicos fuertes o partículas ásperas.
- No limpie el cepillo facial ni los accesorios en el lavavajillas.

## 3.2 General

- Si tiene piel sensible seleccione la posición 1 las primeras veces que utilice el cepillo facial.

- El cutis tiende a secarse en los meses más fríos, por lo que se recomienda reducir la frecuencia en función del estado de la piel.
- Si usa el cepillo facial para desmaquillarse, las cerdas del cepillo se pueden decolorar o mancharse.
- Limpie el cepillo facial y los accesorios después de cada uso.
- En algunos países puede ser necesario el uso de un adaptador para el conector de carga. Use un adaptador de enchufe apropiado para el tipo de configuración de la toma de corriente. El conector de carga convierte automáticamente la corriente para funcionar con sistemas de 100V a 240V de CA.
- Para cargar la batería use solamente la unidad de suministro desmontable (SSW-2082 or SSW-2600) provista con el aparato (fig. 3).

---

## 4 Preparación para usarlo

---

### 4.1 Carga del cepillo facial

El proceso de carga del cepillo facial tarda aproximadamente 6 horas. Un aparato completamente cargado tiene un tiempo de uso sin cable de hasta 30 minutos.

- 1** Asegúrese de que el cepillo facial esté apagado.
- 2** Inserte el conector del cepillo facial en la toma de la base de carga (1), enchufe el adaptador en la toma de corriente (2), quite la tapa protectora (3) y coloque el cepillo facial en la base de carga (4) (fig. 4).

Asegúrese de que los pernos de carga del cepillo facial encajen correctamente en los puntos de contacto de la base de carga.

- 3** La luz de carga parpadea en blanco para indicar que el aparato se está cargando. Cuando la batería está completamente cargada, la luz de carga se ilumina en blanco en forma continua (fig. 5).

---

### 4.2 Indicador de batería baja

- Cuando la batería está casi agotada, la luz de carga parpadea en ámbar durante 15 segundos. La batería aún tiene energía suficiente para un tratamiento completo (fig. 6).



Para cargar el cepillo facial, siga los pasos de la sección “Carga del cepillo facial”.

## 5 Uso del cepillo facial

Asegúrese de que el cepillo facial esté cargado completamente antes de utilizarlo por primera vez.

Precaución: Use una cinta para detener el cabello o átelo de manera segura lejos de la cara para asegurarse de que el cabello suelto no quede atrapado en el cabezal de cepillado durante el uso.

### **Nota:**

Puede utilizar el cepillo facial frente al lavabo, en la ducha o en la bañera.

### 5.1 Cabezales de cepillo

- Cepillo que limpia poros en profundidad previene y reduce la visibilidad de los poros. Uso diario.
- Cabezal de cepillo de precisión para limpiar las zonas difíciles de llegar como la zona de la nariz.
- Cabezal de masaje revitalizador para un masaje relajante y revitalizador.
- Cabezal de cepillo normal para todo tipo de piel. Uso diario. Se vende por separado.
- Cabezal exfoliador para todo tipo de piel. Uso semanal. Se vende por separado.

- Cabezal de cepillado sensible para piel normal a sensible. Uso diario. Se vende por separado.
- Cabezal de ojos frescos para una carga de frescura para los ojos cansados. Se vende por separado.

## 5.2 Limpieza facial diaria

### 5.2.1 Reconocimiento de cabezal inteligente

VisaPure Advanced tiene reconocimiento de cabezal inteligente.

- El cabezal de cepillo de precisión y el cabezal de masaje revitalizador tienen niveles específicos de rotación y vibración.
- Cuando coloca un accesorio inteligente diferente y enciende el aparato, este reconoce el accesorio inteligente.

- Escuchará un pitido y los indicadores de ajuste de intensidad destellarán alternativamente.
- El aparato activa entonces un programa personalizado para el accesorio inteligente en uso.

### 5.2.2 Configuración de intensidad

Puede elegir entre 2 ajustes de intensidad diferentes según su preferencia.

- Ajuste de intensidad 1 para un tratamiento suave.
- Ajuste de intensidad 2 para un tratamiento intensivo.

La primera vez que use el cepillo facial, le recomendamos que seleccione el ajuste 1. Si no experimenta ninguna reacción en la piel, puede comenzar a usar el aparato en el ajuste de intensidad 2.

### **Nota:**

Es posible que la piel necesite adaptarse al nuevo tratamiento justo como lo hace con un nuevo producto de cuidado de la piel.

### **5.2.3 Zonas de la piel**

- La cara se puede dividir en tres zonas: mejilla derecha, mejilla izquierda y la zona T. Las zonas de las mejillas incluyen la barba, la zona entre la nariz y el labio superior y la zona entre los ojos y orejas. El cuello y el escote también se pueden dividir en tres zonas (fig. 7).

### **Nota:**

No use el cepillo facial en la zona sensible alrededor de los ojos.

### **5.2.5 Temporizador de zonas de la piel**

Al encender el cepillo facial, este funciona durante tres periodos de 20 segundos. Entre estos periodos, hay una breve pausa para indicar que debe mover el cabezal de cepillado a otra zona de la piel.

### **5.2.6 Apagado automático**

El cepillo facial se apaga automáticamente después de un minuto para evitar que se supere el tiempo de tratamiento.

### **5.3 Uso del cabezal de cepillado de limpieza de poros profunda**

#### **Nota:**

Puede utilizar el cabezal de cepillado de limpieza de poros profunda dos veces al día.

- 1** Empuje el cabezal de cepillado en el perno de conexión hasta que ajuste en su posición con un clic (fig. 8).
- 2** Humedezca su piel y el cabezal de cepillado con agua. Aplique el limpiador líquido en la cara o directamente en el cabezal de cepillado. No utilice el cepillo facial con un cabezal de cepillado seco, ya que puede irritar la piel.
- 3** Coloque el cabezal de cepillado sobre la piel.
- 4** Presione el botón de encendido/apagado una vez para encender el cepillo facial. Presione dos veces para apagar el cepillo facial o espere hasta que se apague automáticamente después de un minuto (fig. 9).
- 5** Mueva suavemente el cabezal de cepillado sobre la piel realizando movimientos horizontales. No empuje el cabezal de cepillado demasiado fuerte contra la piel, para asegurar que el tratamiento se mantenga confortable (fig. 10).

- 6** Después de 20 segundos, el cepillo facial pausa brevemente para avisarle que tiene que moverlo a otra zona. No prolongue la limpieza ni limpie ninguna zona durante más de 20 segundos.

#### **5.4. Cabezal de masaje revitalizador**

El cabezal de masaje revitalizador es apropiado para todos los tipos de piel. Le recomendamos que lo use 2 a 3 veces a la semana. Antes de masajear la piel, primero limpie la cara con VisaPure Advanced.

### 5.4.1 El programa de masaje revitalizador de 3 minutos

El programa de masaje revitalizador de 3 minutos consiste en 2 periodos de tratamiento de 1 1/2 minutos cada uno. El cabezal de masaje revitalizador está diseñado para dar tratamiento a ambas mejillas. Las zonas de las mejillas incluyen la barba, la zona entre la nariz y el labio superior y las zonas entre los ojos y orejas.

#### Nota:

Cada periodo de tratamiento tiene una dirección de rotación específica optimizada para la zona de piel tratada. No use el cabezal de masaje revitalizador en la zona sensible alrededor de los ojos.

### 5.4.2 Uso del cabezal de masaje revitalizador

Use el cabezal de masaje revitalizador en la piel limpia y seca o después de aplicar aceite o crema a la piel.

- 1** Empuje el cabezal de masaje revitalizador en el perno de conexión hasta que ajuste en su posición con un clic (Fig. 11).
- 2** Presione el botón de encendido/apagado en el aparato y elija su ajuste preferido.

#### Nota:

Cuando coloca un cabezal diferente el aparato lo reconoce. Escuchará un pitido y los indicadores de ajuste de intensidad destellarán alternativamente (Fig. 12).

- 3** Coloque el cabezal de masaje revitalizador en la mejilla derecha. Mueva suavemente el cabezal sobre la piel, desde la nariz hacia la oreja y repita este movimiento (Fig. 13).

**Nota:**

No empuje el cabezal demasiado fuerte contra la piel para asegurarse de que el tratamiento se mantenga confortable.

- 4** Después de 1 1/2 minutos, el aparato pausa brevemente para avisarle que debería moverlo a la otra mejilla (Fig. 14).
- 5** Cuando el programa finalice, apague el aparato.

### 5.5 Cabezal de cepillo de precisión

El cabezal de cepillo de precisión es adecuado para todo tipo de piel. Le recomendamos que lo use una vez al día. Si usa el cabezal de cepillado más de una vez al día, asegúrese de que esté seco antes de volver a usarlo. Cuando use el cabezal de cepillo de precisión, la secuencia ideal consiste en los siguientes pasos:

Precaución: Quítese los lentes y cualquier adorno para perforaciones de la nariz o labios antes de usar el cepillo de precisión alrededor de la nariz, labios o barba.

- 1** Limpie el maquillaje. Use el cepillo de limpieza de poros profunda para limpiar las mejillas y la frente, pero no la nariz o la zona alrededor de la boca.

- 2 Use el cabezal de cepillo de precisión para limpiar las zonas difíciles de llegar como alrededor de la nariz, boca y barba.
- 3 Termine con un tratamiento de masaje usando el accesorio de masaje revitalizador.

### 5.5.1 El programa de cepillo de precisión de 30 segundos

Gracias a la tecnología de reconocimiento del cabezal de cepillado inteligente, el mango VisaPure Advanced reconoce el cabezal de cepillado inteligente y ejecutará un programa personalizado. El programa consiste en 2 periodos de tratamiento de 15 segundos cada uno. Comience en el lado derecho de la nariz o la boca. Cuando el aparato haga una pausa después de 15 segundos, siga con el lado izquierdo de la nariz o la boca (Fig. 15).

#### **Nota:**

Es normal que su nariz se sienta levemente sensible después del primer tratamiento. Si lo prefiere reduzca la intensidad y duración del tratamiento.

### 5.5.2 Uso del cabezal de cepillo de precisión

Asegúrese de que use el cabezal de cepillo de precisión únicamente sobre la piel mojada o en combinación con un limpiador facial.

- 1 Primero limpie la cara con un cepillo limpiador. Solo limpie las mejillas y la frente. Puede dejar el limpiador y agua sobre la cara, mientras cambia de cabezales por el cepillo de precisión.

- 2** Empuje el cabezal de cepillo de precisión en el perno de conexión hasta que ajuste en su posición con un clic (Fig. 16).
- 3** Humedezca el cabezal de cepillado y la cara con agua. No use un cabezal de cepillo de precisión seco ya que puede irritar la piel. Si lo prefiere, puede poner un poco de limpiador en el cabezal de cepillado. Frote suavemente el limpiador entre las cerdas para que quede en el cabezal de cepillado. No aplique mucho limpiador en el cabezal de cepillado para prevenir que salpique en los ojos cuando se inicie el tratamiento.
- 4** Presione el botón de encendido/apagado para encender el aparato y elegir su ajuste preferido.

**Nota:**

Cuando coloca un cabezal de cepillado diferente, el aparato lo reconoce. Escuchará un pitido y los indicadores de ajuste de intensidad destellarán alternativamente.



**5** Coloque el cabezal de cepillo de precisión en el lado derecho de la nariz. Mueva suavemente el cabezal de cepillado hacia arriba y hacia abajo a lo largo del lado derecho de la nariz, y si lo prefiere, también en la zona de la boca (Fig. 17).



### **Nota:**

No empuje el cabezal de cepillado demasiado fuerte contra la piel, para asegurar que el tratamiento se mantenga confortable.

Importante: No use el cabezal de cepillo de precisión en la piel seca, heridas abiertas, alrededor de los ojos o dentro de las orejas o de la nariz.

- 6** Después de 15 segundos, el aparato pausa brevemente para avisarle que debe moverlo hacia el otro lado de la nariz (Fig. 18).
- 7** Cuando el programa finalice, apague el aparato.
- 8** Después del tratamiento, enjuague y seque su cara.

## 6 Limpieza y mantenimiento

- Siempre ponga el cepillo facial en la posición OFF y retírelo de la base de carga antes de limpiarlo.
- No utilice esponjas, agentes abrasivos ni líquidos agresivos, como alcohol o acetona, para limpiar el aparato y los accesorios.

## 6.1 Limpieza del cepillo facial, el cabezal de cepillo de limpieza de poros profunda y la base de carga

- Para obtener resultados óptimos, limpie el cepillo facial y los cabezales de cepillado con agua caliente después de cada uso.
- Siempre extraiga el cepillo facial de la base de carga antes de limpiarlo.
- Nunca extraiga ni cambie los cepillos mientras el cepillo facial esté encendido.
- No aplique presión a los cabezales de cepillado y manténgalos alejados de objetos duros, ya que esto podría dañarlos y reducir la eficacia de la limpieza.
- No lave el cepillo facial, los cabezales de cepillo ni los accesorios en el lavavajillas.

- Limpie la base de carga y el estuche de almacenamiento con un paño suave y húmedo. Deje secar bien antes de conectar el cable de alimentación.
- Mantenga el cable de alimentación y el adaptador siempre secos. Nunca los enjuague debajo de la llave ni los sumerja en agua.

- 1** Enjuague el mango y el cabezal de cepillado debajo de la llave profusamente con agua caliente (máx. 40 °C/104 °F) (fig. 19).
- 2** Extraiga el cabezal de cepillado del mango y limpie la parte posterior del cabezal del cepillado y el perno de conexión del cepillo facial debajo de la llave (fig. 20).
- 3** Seque el cepillo facial y los cabezales de cepillado con una toalla suave y tenga cuidado de no doblar las cerdas del cepillo.

- 4 Desenchufe y retire el cable de alimentación de la toma de corriente y la base de carga (fig. 21).
- 5 Limpie la base de carga y el estuche de almacenamiento con un paño suave y húmedo (fig. 22). Deje secar bien antes de conectar el cable de alimentación.

## 6.2 Limpieza del cabezal de masaje revitalizador

- 1 Limpie a fondo el cabezal de masaje revitalizador con agua caliente y jabón suave después de cada uso. Sacuda el exceso de agua.
- 2 Extraiga el cabezal de masaje revitalizador del mango y limpie la parte posterior del cabezal y del perno de conexión del producto bajo la llave.
- 3 Seque el cabezal de masaje revitalizador con una toalla suave y deje secar al aire completamente.

## 6.3 Limpieza del cabezal de cepillo de precisión

- 1 Limpie a fondo el cabezal de cepillo de precisión con agua caliente y jabón suave después de cada uso. Sacuda el exceso de agua.
- 2 Extraiga el cabezal de cepillo de precisión del mango y limpie la parte posterior del perno de conexión del aparato debajo de la llave.
- 3 Seque el cabezal de cepillo de precisión con una toalla suave y deje secar al aire completamente.
- 4 Puede dejar secar el cabezal de cepillado sobre el aparato en la base de carga (sin la tapa protectora) o en el estuche de almacenamiento.

- 5** Una vez seco el cabezal de cepillado, puede usar la tapa protectora para cubrir las cerdas (durante un viaje o para almacenarlo). No cubra el cabezal de cepillado con otros materiales. Asegúrese de que el cabezal de cepillado esté seco antes de viajar.

**Nota:**

Asegúrese de presionar las cerdas de nuevo en su lugar, para que se puedan secar correctamente y permanezcan derechas.

## 7 Almacenamiento

- Asegúrese de que el producto esté apagado. Desenchufe el cable y el cepillo facial de la toma de corriente antes de guardarlo en un lugar seguro y seco, donde no se aplaste, golpee ni pueda sufrir daños.
- No envuelva el cable alrededor del aparato o la base de carga cuando lo almacene.
- Guarde el cable en un lugar seguro donde no se corte o se dañe.
- No coloque ni guarde la base de carga en un lugar donde pueda caerse en la bañera o en el lavabo, al agua o en otro líquido mientras está enchufada.

- Guarde el aparato con el cabezal de cepillado puesto en la base de carga (fig. 23).
- Cuando viaje o no lo esté utilizando ponga la tapa protectora en el cabezal de cepillado (fig. 24).
- Deje secar el aparato y los cabezales de cepillo completamente antes de almacenarlos.

 **Nota:**

Nunca guarde un cabezal de cepillado mojado en la tapa protectora.

### **7.1 Almacenamiento del cabezal de masaje revitalizador y del cabezal de cepillo de precisión**

Almacene los accesorios en un lugar fresco y seco.

 **Nota:**

Nunca guarde un cabezal de masaje revitalizador o un cabezal de cepillo de precisión mojados.

 **Nota:**

Puede almacenar el cabezal de cepillo de precisión en el estuche de almacenamiento junto con los demás accesorios o en la base de carga mientras está puesto en el mango de VisaPure Advanced.

## 8 Reemplazo

### 8.1 Reemplazo del cabezal de cepillado

Las cerdas desgastadas pueden provocar irritación de la piel. El cabezal de limpieza de poros profunda y el cabezal de cepillo de precisión se debería reemplazar cada 3 meses. El cabezal de masaje revitalizador se debería reemplazar después de un año de uso o inmediatamente si está dañado.

Puede adquirir los accesorios y partes de reemplazo en la tienda más cercana a su domicilio o a través de nuestro sitio web [www.philips.com/store](http://www.philips.com/store).

- Cabezal de cepillado normal de repuesto Modelo SC5990/10 – Para piel normal, combinada o grasa. Para uso diario.

- El cabezal de cepillo de exfoliación Modelo SC5992/10 – Para todo tipo de piel. Para uso semanal.
- Cabezal de cepillado sensible de repuesto Modelo SC5991/10 – Para todo tipo de piel. Para uso diario.
- Cabezal de cepillado de limpieza de poros profunda Modelo SC5996/10 – Previene y reduce la visibilidad de los poros. Para uso diario.
- Cabezal de cepillo de precisión de repuesto Modelo SC6017/00 - para limpiar las zonas difíciles de llegar como la zona de la nariz.
- Cabezal de ojos frescos de repuesto Modelo SC6040/00 - para una carga de frescura para los ojos cansados.
- Cabezal de masaje revitalizador de repuesto Modelo SC6060/00 - para un masaje relajante y revitalizador.

Este cepillo facial no contiene otras piezas que requieran mantenimiento. Para asistencia llame al 1-800-243-7884 (solo en EE. UU.) o 1-866-800-9311 (solo en Canadá).

## 9 Asistencia

Para asistencia, visite nuestro sitio web: [www.philips.com/support](http://www.philips.com/support) o llame gratis al 1-800-243-7884 (solo en EE. UU.) o al 1-866-800-9311 (solo en Canadá). La información en línea está disponible las 24 horas, los siete días de la semana.

## 10 Reciclaje de la batería

- El cepillo facial de Philips contiene una batería de iones de litio que se debe desechar de forma adecuada (fig. 25).
- Contacte a sus funcionarios locales o de la ciudad para mayor información acerca del manejo final de la batería. También puede llamar al 1-800-822-8837 o visitar [www.call2recycle.org](http://www.call2recycle.org) para las ubicaciones donde se pueden desechar las baterías.
- Para recibir asistencia, visite nuestro sitio web, [www.philips.com/support](http://www.philips.com/support) o llame al: 1-800-243-7884 (solo en EE. UU.) o al 1-866-800-9311 (solo en Canadá).

- Su aparato está diseñado y fabricado con materiales y componentes de alta calidad, que pueden ser reciclados y reusados. Para obtener información sobre el reciclaje, por favor contacte a las instalaciones de manejo de residuos locales o [www.recycle.philips.com](http://www.recycle.philips.com).

---

## 11 Garantía total de dos años

Philips North America LLC (EE. UU.) y Philips Electronics Ltd (Canadá) garantizan este nuevo producto (excepto los cabezales de cepillado) contra defectos en los materiales o en la mano de obra por un período de dos años desde la fecha de compra y acepta reparar

o reemplazar cualquier producto defectuoso sin cargo. **IMPORTANTE:** Esta garantía no cubre ningún daño que surja como resultado de un accidente, de un uso indebido o abuso, de la falta de cuidado razonable, del uso de cualquier accesorio no provisto con el producto ni la pérdida de piezas, así como tampoco ningún daño derivado del uso del producto con una tensión o con baterías que no sean las establecidas.\*

NINGUNA RESPONSABILIDAD ES ASUMIDA POR CUALQUIER DAÑO, INCIDENTAL O RESULTANTE. Para obtener el servicio de garantía, simplemente vaya a [www.philips.com/support](http://www.philips.com/support) para asistencia. Para su protección, se sugiere que el envío de las devoluciones del producto se realice por correo certificado con seguro pagado. Cualquier daño que ocurra durante el envío no será cubierto por esta garantía.



NOTA: Philips North America LLC. no extiende ninguna otra garantía, ni escrita ni oral. Esta garantía le brinda derechos legales específicos, y usted también puede tener otros derechos los cuales varían de estado a estado, de región en región o de país en país. En algunos estados no se permite la exclusión o la limitación de los daños fortuitos o resultantes, de modo que es posible que las limitaciones o exclusiones arriba mencionadas no se apliquen a su caso.  
\* Lea las instrucciones adjuntas atentamente

En EE. UU. manufacturado solamente para:  
Philips Personal Health  
una división de Philips North America LLC  
P.O. Box 10313, Stamford, CT 06904

En Canadá importado solamente por:  
Philips Electronics Ltd.  
281 Hillmount Road  
Markham, ON L6C 2S3



PHILIPS y el logotipo de Philips son marcas comerciales registradas de Koninklijke Philips N.V.  
© 2017 Philips North America LLC.  
Todos los derechos reservados.

ESPAÑOL

## 12 Garantía de devolución del importe de 45 días

Si no está satisfecho con los resultados de su VisaPure Advanced, puede devolver el aparato y le reembolsaremos el importe que pagó. El VisaPure Advanced debe enviarse por correo certificado, seguro pagado, junto con el recibo original de compra, donde se indique el precio y la fecha de compra, así como el formulario de autorización para la garantía de devolución de dinero. No asumimos ninguna responsabilidad por los paquetes perdidos. El paquete del VisaPure Advanced debe contar con matasellos que no supere los 45 días a partir de la fecha

de compra. Philips se reserva el derecho a verificar el precio de compra del aparato y limita los reembolsos al precio de venta minorista sugerido.

Para obtener el formulario de autorización para la garantía de devolución del dinero, llame al 1-800-243-7884 (solo en EE. UU.) o al 1-866-800-9311 (solo en Canadá) para obtener asistencia.

La entrega del cheque de reembolso ocurrirá de 6 a 8 semanas DESPUÉS de la recepción del aparato devuelto.

# 13 Avisos de regulaciones FCC/ISED

## Declaración de modificación

Philips no ha aprobado ningún cambio o modificación a este dispositivo por parte del usuario. Cualquier cambio o modificación podrían anular la autoridad del usuario de operar el equipo.

## Declaración de Interferencias

Este dispositivo cumple con la Parte 15 de las reglas de la FCC y con los estándares RSS exentos de licencia de la industria de Canadá. El funcionamiento está sujeto a las dos condiciones siguientes: (1) Es posible que este dispositivo no cause interferencia, y (2) este dispositivo debe aceptar cualquier interferencia, inclusive aquella que pueda causar un funcionamiento no deseado del mismo.

## Aviso de funcionalidad inalámbrica

Este dispositivo cumple con los límites de exposición a la radiación FCC/ISED enunciados para un medio ambiente sin control y cumple con las Directivas de Exposición a la radiofrecuencia (RF) de la FCC y las reglas de Exposición a la radio frecuencia de ISED. Este transmisor no debe colocarse con u operar en conjunto con ninguna otra antena o transmisor.

Este equipo ha sido probado y se encontró que cumple con los límites de un dispositivo digital de Clase B, según las especificaciones de la parte 15 de las Reglas de la FCC. Estos límites están diseñados para brindar una protección razonable en contra de la interferencia perjudicial en una instalación doméstica. Este equipo genera, usa y puede irradiar energía de radiofrecuencia, y si no se instala y se utiliza de acuerdo con las instrucciones, puede causar interferencia perjudicial a las comunicaciones por radio. Sin embargo, no hay garantía de que no ocurrirá interferencia en una instalación en particular. Si este equipo causa interferencia perjudicial a la recepción de radio o televisión, lo cual puede determinarse encendiendo y apagando el equipo, se le recomienda al usuario tratar de corregir la interferencia tomando una o más de las siguientes medidas:

- Reorientar o cambiar de lugar la antena receptora.
- Aumentar la distancia entre el equipo y el aparato receptor.
- Conecte el equipo en un enchufe en un circuito diferente al que está conectado el receptor.
- Consulte a un distribuidor o a un técnico de radio/televisión con experiencia para recibir ayuda.

### **CAN ICES-3 (B)/NMB-3 (B)**

Este aparato digital Clase B cumple con el ICES-003 canadiense.





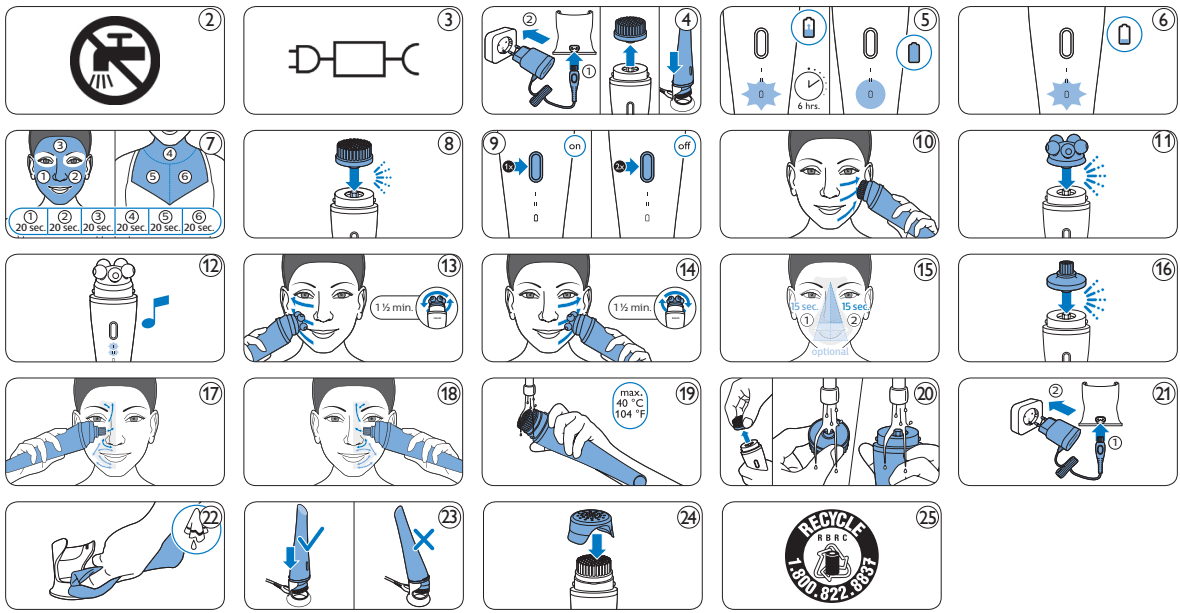



© 2017 Koninklijke Philips N.V.  
All rights reserved.  
Tous droits réservés.  
4222.100.7390.2

