

Always here to help you

Register your product and get support at
www.philips.com/welcome



CZ	Čeština	3
PO	Polski	19
RO	Română	38
SL	Slovenščina	54

SC5275



PHILIPS



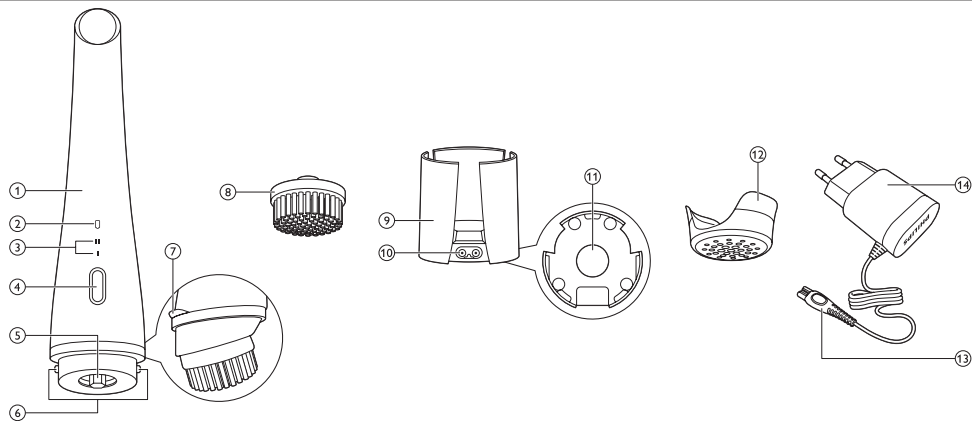

1 Úvod

Děkujeme, že jste si zakoupili přístroj Philips VisaPure. Než začnete, doufáme, že svůj výrobek zaregistrujete na adrese www.philips.com/welcome a budete tak moci využívat speciální podporu výrobku a nabídky, které jsou vytvořeny na míru právě vám.

Co tedy je VisaPure a jak může pomoci vaší pleti? Čištění je nedílnou součástí každodenní péče o pleť, tradiční metody však často nezanechávají pleť tak zářící a čistou, jak by mohla být. Proto jsme vyvinuli přístroj VisaPure – náš nový přístup k čištění obličeje. Na ruční čištění můžete zapomenout: přístroj VisaPure vám dopřeje potěšení z čisté, zářící pleti, a to rychle a snadno každý den. VisaPure kombinuje otáčivé a vibrační pohyby,

kteří hloubkově čistí, odstraňují nečistoty a make-up a zanechávají hebkou a obnovenou pleť. Přístroj VisaPure je navržen tak, aby doplnil vaši současnou běžnou péči – můžete jej používat s aktuálním čisticím přípravkem. Rovněž přispívá k lepšímu vstřebávání výrobků pro péči o pleť nanášených po čištění, například vašeho oblíbeného hydratačního krému. Čisticího efektu si všimnete okamžitě díky pocitu hladší pokožky se zářivějším vzhledem. Přístroj VisaPure se dodává připravený k použití se dvěma hlavami kartáčku, pro normální a citlivou pokožku. Další typ hlav kartáčků jsou k dostání samostatně.

Jste připraveni začít? Používejte přístroj VisaPure dvakrát denně a budete mít radost ze své hebké, vyčištěné pokožky a odhalení její přirozené zářivosti. Doufáme, že si vy i vaše pleť používání přístroje VisaPure oblíbíte.

2 Všeobecný popis (Obr. 1)

- 1 Rukojeť
- 2 Kontrolka nabíjení s indikací vybité baterie
- 3 Kontrolka rychlosti
 - Rychlost jedna: jemné čištění
 - Rychlost dvě: hloubkové čištění
 - Vypnutí
- 4 Vypínač
- 5 Konektor
- 6 Nabíjecí kolíky
- 7 Okraj zabraňující rolování
- 8 Hlava kartáčku
- 9 Nabíjecí podstavec
- 10 Konektor přístroje
- 11 Odvodňovací otvor
- 12 Ochranný kryt
- 13 Malá zástrčka
- 14 Adaptér

3 Důležité

Před použitím přístroje si pečlivě přečtěte tuto uživatelskou příručku a uschovejte ji pro budoucí použití.

3.1 Nebezpečí

- Adaptér udržujte v suchu.

3.2 Varování

- Přístroj používejte vždy jen s dodaným adaptérem.
- Pokud jsou přístroj, nástavec nebo adaptér poškozeny, nepoužívejte je, aby nedošlo ke zranění.
- Pokud byl poškozen adaptér, musí být vždy nahrazen originálním typem, abyste předešli možnému nebezpečí.

- Adaptér obsahuje transformátor. Proto tento adaptér nikdy nenahrazujte jinou zástrčkou, protože by mohla vzniknout nebezpečná situace.
- Přístroj plně nabijte nejméně každé 3 měsíce, aby se zachovala životnost baterie.
- Osoby (včetně dětí) s omezenými fyzickými, smyslovými nebo duševními schopnostmi nebo nedostatkem zkušeností a znalostí by neměly s přístrojem manipulovat, pokud nebyly o používání přístroje předem poučeny nebo nejsou pod dohledem osoby zodpovědné za jejich bezpečnost.
- Dohlédněte na to, aby si s přístrojem nehrály děti.
- Nezasouvejte do zásuvky určené pro zástrčku přístroje žádné kovové předměty, aby nedošlo ke zkratu.

3.3 Upozornění

- Tento přístroj byl vyvinut a má sloužit k čištění obličeje, krku a dekoltu, s výjimkou citlivé oblasti v okolí očí. Nepoužívejte přístroj k žádnému jinému účelu.
 - Nepoužívejte přístroj více než dvakrát denně.
 - Z hygienických důvodů nedoporučujeme sdílení přístroje s jinými lidmi.
 - Přístroj neomývejte vodou s teplotou vyšší, než je teplota koupele (max. 40 °C).
 - Přístroj ani žádnou jeho část nedávejte do myčky nádobí.
 - Přístroj nabíjejte, používejte a uchovávejte při teplotě mezi 10 °C a 40 °C.
- Nepoužívejte přístroj na rozpraskanou kůži, otevřené rány ani v případě, že trpíte onemocněními kůže, jako je například podráždění, závažná forma akné, spálení sluncem, kožní infekce apod.
 - Nepoužívejte přístroj, pokud užíváte léky na bázi steroidů.
 - Nepoužívejte přístroj s čisticími přípravky vlastní výroby ani s čisticími přípravky obsahujícími silné chemikálie nebo hrubé částice.
 - Máte-li citlivou pokožku, při několika prvních použitíh přístroje vyberte nastavení 1. Pokud se neobjeví žádné reakce pokožky, můžete začít přístroj používat s nastavením 2.

3.4 Obecné informace

- Upozorňujeme, že stav pokožky se v průběhu roku mění. V zimě může být pokožka na obličeji sušší. V takovém případě můžete zkrátit dobu ošetření nebo počet opakování podle potřeb své pokožky.
- Pravidelné čištění přístroje zajišťují optimální výsledky a prodlužují životnost přístroje.
- Přístroj odpovídá mezinárodním bezpečnostním předpisům schváleným organizací IEC, lze jej bez obav používat ve vaně nebo ve sprše a bezpečně čistit pod tekoucí vodou.
- Přístroj je vybaven automatickým voličem napětí; je vhodný do sítě o napětí v rozmezí 100 až 240 voltů.

3.5 Elektromagnetická pole (EMP)

Tento přístroj společnosti Philips odpovídá všem normám týkajícím se elektromagnetických polí (EMP). Pokud je správně používán v souladu s pokyny uvedenými v této uživatelské příručce, je jeho použití podle dosud dostupných vědeckých poznatků bezpečné.

4 Příprava k použití

4.1 Nabíjení přístroje

Nabití přístroje trvá přibližně 6 hodin. Plně nabitý přístroj lze používat bez kabelu po dobu až 30 minut.

- 1** Přesvědčte se, že je přístroj vypnutý.
- 2** Zapojte malou zástrčku do zásuvky nabíjecího stojanu (1), zapojte adaptér do síťové zásuvky (2), odstraňte ochranný kryt (3) a vložte přístroj do nabíjecího stojanu (4) (Obr. 2)

- 3** Kontrolka nabíjení bliká bíle na znamení, že se přístroj nabíjí. Po úplném nabití baterie zůstane kontrolka nabíjení bíle svítit (Obr. 3)

4.2 Indikace vybité baterie

Jakmile je baterie téměř prázdná, kontrolka nabíjení žlutě bliká po dobu 15 sekund. Baterie má stále dostatek energie pro dokončení ošetření (Obr. 4). Chcete-li přístroj nabít, postupujte podle kroků uvedených výše, v části „Nabíjení přístroje“.

5 Použití přístroje

Než začnete přístroj používat, ujistěte se, že je plně nabitý.

Poznámka:

- Přístroj můžete používat buď před umyvadlem, ve sprše nebo ve vaně.

5.1 Náhradní kartáčky

Přístroj VisaPure se dodává se dvěma různými hlavami kartáčku:

- normální hlavou kartáčku pro všechny typy pleti,
- hlavou kartáčku pro citlivou pleť, která je speciálně navržena pro citlivý typ pleti.

Můžete používat tu hlavu kartáčku, která vaší pleti nejlépe vyhovuje.

5.2 Denní čištění obličeje pomocí přístroje VisaPure

5.2.1 Nastavení rychlosti

Můžete vybírat ze dvou různých nastavení rychlosti podle svých osobních preferencí.

- Rychlost jedna, „jemné čištění“, pro mírné a měkké čištění.
- Rychlost jedna, „hloubkové čištění“, pro příjemné a intenzivnější čištění.

5.2.2 Zóny pleti

- Obličej lze rozdělit do tří zón: na pravou tvář, levou tvář a takzvanou T-zónu. K zónám tváře patří brada,

oblast mezi nosem a horním rtem a oblast mezi očima a ušima. Také krk a dekolt lze rozdělit do tří zón (Obr. 5).



Poznámka:

Nepoužívejte přístroj na citlivou oblast pokožky okolo očí.

5.2.3 Časovač zóny pleti

Když přístroj zapnete, pracuje ve třech intervalech o délce 20 sekund. Mezi těmito intervaly je krátká pauza naznačující, že je třeba přesunout hlavu kartáčku na další zónu pleti.

5.2.4 Automatické vypnutí

Přístroj se po jedné minutě automaticky vypne, aby zabránil nadměrnému ošetření pleti.

5.2.5 Postup čištění

Poznámka:

Přístroj můžete používat dvakrát denně.

- 1** Zatlačte hlavu kartáčku do konektoru, dokud s klapnutím nezaskočí na místo (Obr. 6).
- 2** Hlavu kartáčku navlhčete vodou a na obličej si naneste čisticí přípravek. Případně můžete hlavu kartáčku navlhčit přímo tekutým čisticím přípravkem.

Nepoužívejte přístroj se suchou hlavou kartáčku, protože to může podráždit pokožku.

- 3** Přiložte hlavu kartáčku na pokožku.
- 4** Jedním stisknutím vypínače zapněte přístroj. Přístroj se spustí při rychlosti 1. Dvojitým stisknutím přepnete na rychlost 2. Trojitým stisknutím přístroj vypnete nebo můžete počkat, až se automaticky zastaví (Obr. 7).
- 5** Jemně pohybujte hlavou kartáčku po pleti krouživými pohyby. Netlačte hlavu kartáčku na pokožku příliš silně, aby bylo ošetření stále příjemné (Obr. 8).
- 6** Po 20 sekundách se přístroj krátce pozastaví na znamení, že je třeba přejít do další zóny. Čištění nepřehánějte a nečistěte jednu zónu déle než 20 sekund.

6 Čištění a údržba

K čištění přístroje nikdy nepoužívejte kovové žínky, abrazivní čisticí prostředky ani agresivní čisticí prostředky, jako je například alkohol nebo aceton.

6.1 Čištění přístroje a hlavy kartáčku

Po každém použití přístroj a hlavu kartáčku důkladně vyčistěte vodou, abyste zajistili optimální výkon.

Než začnete přístroj čistit, přesvědčte se, že je vypnutý.

- 1** Opláchněte rukojeť a hlavu kartáčku pod teplou tekoucí vodou (o teplotě maximálně 40 °C) (Obr. 9).
- 2** Zadní stranu hlavy kartáčku a konektor přístroje opláchněte pod tekoucí vodou alespoň jednou týdně (Obr. 10).
- 3** Tyto části vysušte utěrkou.

6.2 Čištění adaptéru a stojanu

Nebezpečí:

Adaptér musí být vždy suchý. Nikdy jej neoplachujte vodou ani nevkládejte do vody.

- 1** Při čištění se ujistěte, že je adaptér odpojený ze zásuvky. Otřete jej pouze suchým hadříkem.
- 2** Než začnete čistit nabíjecí stojan, vždy jej odpojte od adaptéru (Obr. 11).
- 3** Nabíjecí stojan můžete čistit vlhkým hadříkem. Než nabíjecí stojan opět připojíte k adaptéru, osušte jej (Obr. 12).

7 Skladování

- Přístroj skladujete s připojenou hlavou kartáčku v nabíjecím stojanu (Obr. 13).
- Pokud cestujete, nasadte na hlavu kartáčku ochranný kryt, aby se vlákna hlavy kartáčku při přepravě přístroje nepoškodila (Obr. 14).

Poznámka:

- Ochranný kryt nikdy nepoužívejte ke skladování vlhké hlavy kartáčku.

8 Výměna

8.1 Výměna náhradní hlavy

Opotřebovaná vlákna mohou způsobit podráždění pleti. Proto je třeba hlavu kartáčku vyměnit každé 3 měsíce, v případě deformace nebo poškození vláken i dříve. Náhradní hlavy kartáčku a jiné typy hlav kartáčku jsou k dostání na našich webových stránkách www.shop.philips.com/service nebo v obchodě, kde jste svůj přístroj Philips pro péči o vzhled zakoupili. Pokud máte se získáním náhradních hlav kartáčku potíže,

obraťte se na středisko péče o zákazníky společnosti Philips ve své zemi. Kontaktní údaje najdete v záručním listu s celosvětovou platností. Můžete také navštívit webové stránky podpory www.philips.com/support.

9 Životní prostředí

- Až přístroj doslouží, nevyhazujte jej do běžného komunálního odpadu, ale odevzdejte jej do sběrný

- určené pro recyklaci. Pomůžete tím chránit životní prostředí. (Obr. 15)
- Vestavěná nabíjecí baterie obsahuje látky, které mohou znečistit životní prostředí. Než přístroj zlikvidujete a odevzdáte na oficiálním sběrném místě, vždy baterii vyjměte. Baterii předejte k likvidaci na oficiálním sběrném místě pro baterie.

9.1 Vyjmutí nabíjecí baterie před likvidací přístroje

- 1** Vyjměte přístroj z nabíjecího stojanu, zapněte jej a nechte jej v provozu, dokud se po jedné minutě

nevypne. Tento krok opakujte do té doby, dokud se nabíjecí baterie nevybije.

- 2** Vložte malý plochý šroubovák mezi barevně zbarvený kroužek a okraj proti rolování a uvolněte horní část přístroje. Opatrně vytáhněte horní část držáku baterie z pouzdra přístroje (Obr. 16).
- 3** Oddělte nabíjecí baterii od držáku.

Varování:

Nepokoušejte se baterii vyměnit.

Varování:

Po vyjmutí nabíjecí baterie z přístroje nepřipojujte přístroj znovu k síti.

10 Záruka a servis

Potřebujete-li servis, informace nebo dojde-li k potížím, navštivte webovou stránku společnosti Philips **www.philips.com/support**, nebo se obraťte na středisko péče o zákazníky společnosti Philips ve své zemi. Příslušné telefonní číslo najdete v záručním listu s celosvětovou platností. Pokud se ve vaší zemi středisko péče o zákazníky nenachází, kontaktujte místního dodavatele výrobků Philips.

11 Řešení problémů

V této kapitole jsou shrnuty nejběžnější problémy, se kterými se můžete u přístroje setkat. Pokud se vám nepodaří problém vyřešit podle následujících informací, navštivte webové stránky www.philips.com/support, kde jsou uvedeny odpovědi na nejčastější dotazy, nebo kontaktujte Středisko péče o zákazníky ve své zemi.

Problém	Řešení
Nevím, zda je přístroj vhodný pro moji pleť.	Přístroj nepoužívejte na rozpraskanou kůži, otevřené rány ani v případě, že trpíte onemocněními kůže, jako je například podráždění, závažná forma akné, spálení sluncem, kožní infekce apod. Nepoužívejte přístroj, pokud užíváte léky na bázi steroidů.
Přístroj nelze nabíjet.	Ujistěte se, zda přístroj připojujete do zásuvky, která je pod proudem. Ověřte, zda napětí uvedené na přístroji odpovídá napětí v místní elektrické síti. Zkontrolujte, zda jsou kolíkové konektory na přístroji správně v kontaktu s kontaktními body na stojanu. Používáte-li zásuvku v koupelnové skříňce, možná bude pro aktivaci zásuvky nutné rozsvítit světlo. Pokud se kontrolka na přístroji přesto nerozsvítí nebo pokud se přístroj přesto nenabíjí, vezměte jej k nejbližšímu prodejci Philips nebo do nejbližšího servisního střediska společnosti Philips.

Problém

Řešení

Přístroj už nefunguje.

Ujistěte se, zda jste správně stiskli vypínač. Nabijte přístroj podle pokynů uvedených v této uživatelské příručce. Ověřte si, zda nedošlo k výpadku napájení a zda je zásuvka pod proudem. Zkontrolujte, zda svítí kontrolka nabíjení na přístroji na znamení, že se přístroj nabíjí. Pokud se kontrolka nerozsvítí nebo přístroj přesto nefunguje, vezměte jej k nejbližšímu prodejci Philips nebo do nejbližšího servisního střediska společnosti Philips.

1 Wprowadzenie

Dziękujemy za zakup urządzenia Philips VisaPure. Przed rozpoczęciem korzystania z urządzenia zarejestruj swój produkt na stronie www.philips.com/welcome, aby móc korzystać z pomocy technicznej dla tego produktu oraz ofert przygotowanych specjalnie dla Ciebie. Czym charakteryzuje się urządzenie VisaPure i jak może ono pomóc skórze? Oczyszczanie jest podstawowym zabiegiem podczas codziennej pielęgnacji skóry, jednak tradycyjne metody nie zawsze pozostawiają skórę tak czystą i promienną, jak mogłaby być. Dlatego stworzyliśmy VisaPure — nowe, ekscytujące podejście do oczyszczania twarzy. Czas zapomnieć o ręcznym oczyszczaniu, ponieważ dzięki VisaPure można szybko i łatwo uzyskać czystą, promienną skórę każdego dnia. Urządzenie VisaPure

delikatnie wibruje i wykonuje okrężne ruchy, głęboko oczyszczając skórę i usuwając zanieczyszczenia oraz makijaż, tak aby skóra była miękka i odświeżona. Urządzenie VisaPure zostało opracowane jako uzupełnienie aktualnie stosowanych zabiegów pielęgnacyjnych — można z niego korzystać z używanym w danej chwili środkiem oczyszczającym. Wspomaga ono również wchłanianie produktów kosmetycznych nakładanych po oczyszczeniu, takich jak krem nawilżający. Efekt oczyszczania jest widoczny natychmiast, ponieważ skóra staje się gładza i bardziej promienna. Do urządzenia VisaPure dołączono dwie główki szczoteczki — do skóry normalnej i do skóry wrażliwej — dzięki czemu jest ono od razu gotowe do użycia. Dodatkowe główki szczoteczki są sprzedawane osobno. Zaczynamy? Używaj urządzenia VisaPure dwa razy dziennie, aby cieszyć się miękką, oczyszczoną skórą i odkryć jej naturalne piękno. Życzymy przyjemnego korzystania z urządzenia VisaPure.

2 Opis ogólny (rys. 1)

- 1 Uchwyt
- 2 Wskaźnik ładowania ze wskazaniem poziomu naładowania akumulatorów
- 3 Wskaźnik prędkości
 - Prędkość 1: łagodne oczyszczanie
 - Prędkość 2: głębokie oczyszczanie
 - Wyłączanie
- 4 Wyłącznik
- 5 Bolec do podłączania
- 6 Bolce do ładowania
- 7 Krawędź zapobiegająca obracaniu
- 8 Główka szczoteczki
- 9 Podstawka ładująca
- 10 Gniazdo urządzenia
- 11 Otwór umożliwiający odpływ wody
- 12 Nasadka zabezpieczająca
- 13 Mała wtyczka
- 14 Zasilacz

3 Ważne

Przed rozpoczęciem korzystania z urządzenia zapoznaj się dokładnie z jego instrukcją obsługi. Instrukcję warto też zachować na przyszłość.

3.1 Niebezpieczeństwo

- Zasilacz przechowuj w suchym miejscu.

3.2 Ostrzeżenie

- Korzystaj z urządzenia wyłącznie z dołączonym zasilaczem.

- Nie używaj urządzenia, nasadki ani zasilacza w przypadku ich uszkodzenia lub zepsucia, gdyż może to być niebezpieczne.
- Ze względów bezpieczeństwa w przypadku uszkodzenia zasilacza wymień go na oryginalny zasilacz tego samego typu.
- Zasilacz sieciowy zawiera transformator. Ze względów bezpieczeństwa nie wymieniaj wtyczki zasilacza na inną.
- W pełni ładuj urządzenie nie rzadziej niż raz na 3 miesiące, aby utrzymać żywotność akumulatora.
- Urządzenie nie jest przeznaczone do użytku przez osoby (w tym dzieci) o ograniczonych zdolnościach fizycznych, sensorycznych lub umysłowych, a także nieposiadające wiedzy lub doświadczenia w zakresie

użytkowania tego typu urządzeń, chyba że będą one nadzorowane lub zostaną poinstruowane na temat korzystania z tego urządzenia przez opiekuna.

- Nie pozwalaj dzieciom bawić się urządzeniem.
- Nie wkładaj do gniazdka elektrycznego na wtyczkę urządzenia elementów metalowych, aby uniknąć zwarcia.

3.3 Uwaga

- To urządzenie jest przeznaczone do oczyszczania twarzy, szyi i dekoltu, z wyjątkiem wrażliwych partii skóry wokół oczu. Nie używaj go do żadnego innego celu.
- Nie korzystaj z urządzenia częściej niż dwa razy dziennie.
- Ze względów higienicznych nie używaj urządzenia wspólnie z innymi osobami.

- Nie myj urządzenia wodą o temperaturze wyższej niż temperatura wody do kąpieli (maks. 40°C).
- Nie umieszczaj urządzenia ani żadnych jego części w zmywarce.
- Używaj urządzenia oraz ładuj i przechowuj je w temperaturze od 10°C do 40°C.
- Nie używaj urządzenia w przypadku spierzchniętej skóry, otwartych ran, podrażnień lub zmian skórnych, takich jak silny trądzik, poparzenia słoneczne, infekcje skórne itp.
- Nie korzystaj z urządzenia, jeśli przyjmujesz leki na bazie sterydów.
- Nie używaj urządzenia z samodzielnie przygotowanymi środkami oczyszczającymi ani środkami oczyszczającymi zawierającymi żrące substancje chemiczne bądź ostre drobinki.

- Jeśli masz wrażliwą skórę, podczas kilku pierwszych zabiegów wybierz ustawienie 1. Jeśli nie wystąpią żadne reakcje skórne, możesz zacząć korzystać z ustawienia 2.

3.4 Opis ogólny

- Należy pamiętać, że stan skóry zmienia się w ciągu roku. Zimą skóra twarzy może być bardziej sucha. W takim przypadku można skrócić czas trwania zabiegów lub zmniejszyć ich częstotliwość w zależności od potrzeb skóry.
- Regularne czyszczenie urządzenia zapewnia optymalne rezultaty i przedłuża jego okres eksploatacji.

- Urządzenie spełnia międzynarodowe normy bezpieczeństwa IEC i może być używane w kąpeli i pod prysznicem oraz może być myte pod wodą.
- Urządzenie posiada automatyczny przełącznik napięcia i jest dostosowane do użytku w sieciach elektrycznych o napięciu od 100V do 240V.

3.5 Pola elektromagnetyczne (EMF)

Niniejsze urządzenie firmy Philips spełnia wszystkie normy dotyczące pól elektromagnetycznych. Jeśli użytkownik odpowiednio się z nim obchodzi i używa go zgodnie z zaleceniami zawartymi w instrukcji obsługi, urządzenie jest bezpieczne w użytkowaniu, co potwierdzają wyniki aktualnych badań naukowych.

4 Przygotowanie do użycia

4.1 Ładowanie

Ładowanie urządzenia trwa około 6 godzin. W pełni naładowane urządzenie może działać bezprzewodowo do 30 minut.

- 1** Upewnij się, że urządzenie jest wyłączone.
- 2** Włóż małą wtyczkę do gniazda w podstawce ładującej (1), podłącz zasilacz do gniazdzka elektrycznego (2), zdejmij nasadkę zabezpieczającą (3) i umieść urządzenie w podstawce ładującej (4) (rys. 2).

- 3** Jeśli wskaźnik ładowania miga na biało, oznacza to, że trwa ładowanie urządzenia. Gdy akumulator jest w pełni naładowany, wskaźnik ładowania świeci na biało w sposób ciągły (rys. 3).

4.2 Wskaźnik niskiego poziomu naładowania akumulatora

- Gdy akumulator jest niemal całkowicie rozładowany, wskaźnik ładowania miga na pomarańczowo przez 15 sekund. Akumulator nadal ma zapas energii wystarczający na jeden pełny zabieg (rys. 4).

Aby naładować urządzenie, wykonaj czynności opisane w części „Ładowanie” znajdującej się powyżej.

5 Zasady używania

Przed pierwszym użyciu upewnij się, że urządzenie jest całkowicie naładowane.

Uwaga:

Z urządzenia można korzystać przy umywalce, pod prysznicem lub w wannie.

5.1 Główki szczoteczki

Do urządzenia VisaPure dołączono dwie różne główki szczoteczki:

- Główka szczoteczki do skóry normalnej — do wszystkich typów skóry

- Główka szczoteczki do skóry wrażliwej — opracowana specjalnie do wrażliwej skóry. Możesz używać główki szczoteczki, która najlepiej nadaje się do Twojej skóry.

5.2 Codziennie oczyszczanie twarzy za pomocą urządzenia VisaPure

5.2.1 Ustawienia prędkości

W zależności od preferencji można wybrać jedno z dwóch dostępnych ustawień prędkości.

- Pierwsze ustawienie prędkości to „łagodne oczyszczanie” do delikatnego oczyszczania.

- Drugie ustawienie prędkości to „głębokie oczyszczanie” do wygodnego i bardziej intensywnego oczyszczania.

5.2.2 Obszary skóry

- Twarz można podzielić na trzy obszary: prawy policzek, lewy policzek i strefa T. Policzek obejmuje podbródek, obszar między nosem i górną wargą oraz obszar między oczami i uszami. Szyję i dekolt również można podzielić na 3 obszary (rys. 5).

Uwaga:

Nie używaj urządzenia na wrażliwej skórze wokół oczu.

5.2.3 Zegar dla różnych partii skóry

Po włączeniu urządzenie działa przez trzy okresy po 20 sekund. Między tymi okresami jest krótka przerwa, która informuje o tym, że trzeba przesunąć główkę szczoteczki na inny obszar skóry.

5.2.4 Automatyczne wyłączenie

Urządzenie wyłącza się automatycznie po upływie minuty, aby zapobiec przeprowadzaniu zbyt długich zabiegów.

5.2.5 Procedura oczyszczania

Uwaga:

Z urządzenia można korzystać dwa razy dziennie.

- 1** Dociśnij główkę szczoteczki do bolca do podłączania, aż zatrzaśnie się w odpowiedniej pozycji i usłyszysz „kliknięcie” (rys. 6).
- 2** Zwilż główkę szczoteczki wodą i nałóż środek oczyszczający na twarz. Możesz również od razu zwilżyć główkę szczoteczki środkiem oczyszczającym w płynie. Nie używaj urządzenia z suchą główką szczoteczki, ponieważ może to prowadzić do podrażnienia skóry.
- 3** Przyłóż główkę szczoteczki do skóry.

- 4** Naciśnij wyłącznik, aby włączyć urządzenie. Urządzenie zacznie działać z prędkością 1. Naciśnij dwukrotnie, aby włączyć prędkość 2. Naciśnij wyłącznik trzykrotnie, aby wyłączyć urządzenie lub poczekaj, aż wyłączy się ono automatycznie (rys. 7).
- 5** Delikatnie przesuwaj główkę szczoteczki po skórze, wykonując przy tym okrężne ruchy. Aby zabieg był przyjemny, nie dociskaj główki szczoteczki zbyt mocno do skóry (rys. 8).
- 6** Po 20 sekundach urządzenie na chwilę przestaje działać, aby poinformować o konieczności przesunięcia go na inny obszar skóry. Nie oczyszczaj skóry zbyt intensywnie i nie oczyszczaj jednej strefy dłużej niż przez 20 sekund.

6 Czyszczenie i konserwacja

Do czyszczenia urządzenia nigdy nie używaj czyścików, środków ściernych ani żrących płynów, takich jak alkohol lub aceton.

6.1 Czyszczenie urządzenia i główki szczoteczki

Aby zapewnić optymalne działanie urządzenia, po każdym użyciu dokładnie wyczyść urządzenie i główkę szczoteczki.

Przed rozpoczęciem czyszczenia upewnij się, że urządzenie jest wyłączone.

- 1** Wypłucz uchwyt i główkę szczoteczki pod bieżącą, ciepłą wodą (maks. 40°C) (rys. 9).
- 2** Czyść tył główki szczoteczki i bolec do podłączania pod bieżącą wodą co najmniej raz w tygodniu (rys. 10).
- 3** Wytrzyj te części do sucha ręcznikiem.

6.2 Czyszczenie zasilacza i podstawki ładującej

Niebezpieczeństwo:

Zasilacz przechowuj w suchym miejscu.

Nigdy nie zanurzaj zasilacza w wodzie ani nie płucz go pod bieżącą wodą.

- 1** Przed czyszczeniem upewnij się, że zasilacz jest odłączony od sieci elektrycznej. Wytrzyj go suchą szmatką.
- 2** Przed czyszczeniem odłącz podstawkę ładującą od zasilacza (rys. 11).

- 3** Podstawkę ładującą można czyścić wilgotną szmatką. Osusz podstawkę ładującą przed ponownym podłączeniem jej do zasilacza (rys. 12)

7 Przechowywanie

- Przechowuj urządzenie z założoną główką szczoteczki w podstawce ładującej (rys. 13).
- W podróży: załóż nasadkę zabezpieczającą na suchą główkę szczoteczki, aby zabezpieczyć włókna główki szczoteczki podczas podróży (rys. 14).

Uwaga:

Nigdy nie przechowuj mokrej główki szczoteczki w nasadce zabezpieczającej.

8 Wymiana

8.1 Wymiana główki szczoteczki

Zużyte włókna mogą powodować podrażnienie skóry. Dlatego główkę szczoteczki należy wymieniać co 3 miesiące lub częściej, jeśli włókna są odkształcone bądź uszkodzone.

Wymienne główki szczoteczki oraz dodatkowe główki szczoteczki są dostępne na naszej stronie internetowej www.shop.philips.com/service lub w sklepie, w którym zakupiono urządzenie firmy Philips. W przypadku trudności z zakupem wymiennych główek skontaktuj się z Centrum Obsługi Klienta firmy Philips w swoim kraju.

Informacje kontaktowe znajdują się w ulotce gwarancyjnej.
Możesz również odwiedzić stronę internetową
www.philips.com/support.

9 Ochrona środowiska

- Zużytego sprzętu nie należy wyrzucać wraz z pozostałymi odpadami gospodarstwa domowego i nie należy go traktować, jako odpad komunalny. Należy dostarczyć go do punktu zbiórki selektywnej sprzętu elektronicznego i elektrycznego, zorganizowanego przez administrację publiczną.

Poprawna selektywna zbiórka przekazywanego sprzętu gwarantuje specyficzne przetwarzanie oraz recykling, co wpływa na zmniejszenie negatywnych skutków dla ochrony zdrowia ludzkiego i środowiska naturalnego oraz sprzyja odzyskowi materiałów i komponentów, z których wyprodukowany był sprzęt.

Ze sprzętu, którego źródłem zasilania są akumulatory/ baterie przed dostarczeniem go do punktu zbiórki selektywnej należy z niego usunąć (akumulatory/baterie). Akumulatory/baterie zawierają metale ciężkie oraz inne substancje szkodliwe dla zdrowia ludzkiego i środowiska naturalnego.

W związku z powyższym należy je wrzucić do pojemników do tego celu przeznaczonych w punktach wyznaczonych do selektywnej zbiórki tak, aby ułatwić przetwarzanie i recykling.



Symbol przekreślonego kołowego kontenera na śmieci umieszczony na sprzęcie, akumulatorach, bateriach i opakowaniu, instrukcji obsługi, itp. wskazuje, że podlega selektywnej zbiórce zgodnie z Dyrektywami Parlamentu Europejskiego i Rady 2002/96/WE i 2006/66/WE.

Uwaga:

- W przypadku problemów z usunięciem akumulatorów/baterii ze sprzętu należy skontaktować się z Centrum Serwisowym firmy Philips, którego pracownicy usuną je w sposób bezpieczny dla zdrowia ludzkiego i środowiska naturalnego.

9.1 Wyjmowanie akumulatora przed wyrzuceniem urządzenia

- 1** Zdejmij urządzenie z podstawki ładującej, włącz je i poczekaj, aż wyłączy się po upływie minuty. Powtarzaj tę czynność, aż akumulator będzie całkowicie rozładowany.
- 2** Włóż mały płaski śrubokręt pomiędzy srebrny pierścień i krawędź zapobiegającą obracaniu, a następnie podważ górną część urządzenia. Ostrożnie wyjmij z obudowy górną część z komorą akumulatora (rys. 16).
- 3** Wyciągnij akumulator z uchwytu.

 **Ostrzeżenie:**

Nie próbuj wymieniać akumulatora.

 **Ostrzeżenie:**

Nie wolno podłączać urządzenia do sieci elektrycznej po wyjęciu akumulatora.

10 Gwarancja i serwis

W razie konieczności naprawy oraz w przypadku jakichkolwiek pytań lub problemów należy odwiedzić naszą stronę internetową **www.philips.com/support** lub skontaktować się z lokalnym Centrum Obsługi Klienta firmy Philips. Numer telefonu znajduje się na ulotce gwarancyjnej. Jeśli w danym kraju nie ma takiego centrum, należy zwrócić się o pomoc do lokalnego sprzedawcy produktów firmy Philips.

11 Rozwiązywanie problemów

Ten rozdział opisuje najczęstsze problemy, z którymi można się zetknąć, korzystając z urządzenia. Jeśli poniższe wskazówki okażą się niewystarczające do rozwiązania problemu, odwiedź stronę www.philips.com/support, na której znajduje się lista często zadawanych pytań, lub skontaktuj się z Centrum Obsługi Klienta w swoim kraju.

Problem

Rozwiązanie

Nie wiem, czy urządzenie jest odpowiednie dla mojej skóry.

Nie używaj urządzenia w przypadku spierzchniętej skóry, otwartych ran, podrażnień lub zmian skórnych, takich jak silny trądzik, poparzenia słoneczne, infekcje skórne itp. Nie korzystaj z urządzenia, jeśli przyjmujesz leki na bazie sterydów.

Urządzenie nie ładuje się.

Sprawdź, czy w gniazdku, do którego podłączono urządzenie, jest napięcie. Upewnij się, że napięcie podane na urządzeniu jest zgodne z napięciem w sieci elektrycznej. Sprawdź, czy bolce stykowe urządzenia przylegają dokładnie do styków elektrycznych podstawki. Jeśli korzystasz z gniazdka znajdującego się w łazience, konieczne może być włączenie światła w celu uaktywnienia tego gniazdka. Jeśli wskaźnik na urządzeniu nadal się nie świeci lub urządzenie nadal nie działa, zanieś je do sprzedawcy produktów firmy Philips lub do najbliższego centrum serwisowego firmy Philips.

Problem

Rozwiązanie

Urządzenie przestaje działać.

Naciśnij wyłącznik w prawidłowy sposób. Naładuj urządzenie, postępując zgodnie z zaleceniami zawartymi w tej instrukcji obsługi. Sprawdź, czy nie nastąpiła awaria zasilania i czy w gniazdku elektrycznym jest napięcie. Sprawdź, czy wskaźnik ładowania na urządzeniu się świeci, aby upewnić się, że trwa ładowanie urządzenia. Jeśli wskaźnik się nie świeci lub urządzenie nadal nie działa, zanieś je do sprzedawcy produktów firmy Philips lub do najbliższego centrum serwisowego firmy Philips.

1 Introducere

Vă mulțumim pentru că ați ales un produs Philips VisaPure. Înainte de a începe, sperăm să vă înregistrați produsul la adresa www.philips.com/welcome pentru a beneficia de asistență dedicată pentru produs și oferte concepute special pentru dvs.

Deci, ce este VisaPure și cum vă poate ajuta pielea? Curățarea este o componentă esențială a rutinei zilnice de îngrijire a pielii, însă metodele tradiționale nu lasă întotdeauna pielea dvs. atât de curată și de strălucitoare pe cât ar putea fi. Iată de ce am creat VisaPure - noua noastră abordare în materie de curățare facială. Uitați

de curățarea manuală; cu VisaPure vă puteți bucura zilnic de o piele curată și radiantă, ușor și rapid. VisaPure combină mișcări ușoare de rotire și de vibrație pentru a curăța în profunzime, pentru a îndepărta impuritățile și machiajul, pentru a lăsa pielea catifelată și proaspătă. Concepută pentru a completa rutina dvs. zilnică, puteți utiliza VisaPure împreună cu substanța dvs. curentă de curățare. De asemenea, facilitează o mai bună absorbție a produselor de îngrijire a pielii aplicate după curățare, precum crema dvs. hidratantă preferată. Veți constata imediat efectul de curățare - o piele mai catifelată, cu un aspect mai radiant. VisaPure este gata de utilizare cu două capete de periere, pentru piele normală și sensibilă. Tipuri suplimentare de capete de periere sunt disponibile separat.

Sunteți gata să începeți? Utilizați VisaPure de două ori pe zi pentru a vă bucura de o piele catifelată și curățată și pentru a amplifica strălucirea dvs. naturală. Sperăm că dvs. și pielea dvs. vă veți bucura de aparatul VisaPure.

2 Descriere generală (fig. 1)

- 1 Mâner
- 2 Led de încărcare și indicator pentru baterie descărcată
- 3 Indicator viteză
 - Viteza întâi: curățare delicată
 - Viteza a doua: curățare în profunzime
 - Opre
- 4 Butonul Pornit/Oprit
- 5 Ax de legătură
- 6 Pini de încărcare
- 7 Bordură antialunecare
- 8 Cap de periere
- 9 Suport de încărcare
- 10 Mufă aparat
- 11 Orificiu de golire
- 12 Capac de protecție
- 13 Conector mic
- 14 Adaptor

3 Important

Citiți cu atenție acest manual de utilizare înainte de utilizarea aparatului și păstrați-l pentru consultare ulterioară.

3.1 Pericol

- Nu udați adaptorul.

3.2 Avertisment

- Folosiți aparatul doar cu adaptorul furnizat.
- Nu utilizați aparatul, un accesoriu sau adaptorul dacă este deteriorat sau rupt, pentru a evita rănirea.

- Dacă adaptorul este deteriorat, înlocuiți-l întotdeauna cu unul original, pentru a evita orice accident.
- Adaptorul conține un transformator. Nu încercați să înlocuiți ștecherul adaptorului, întrucât acest lucru duce la situații periculoase.
- Încărcați complet aparatul cel puțin o dată la 3 luni, pentru a menține durata de viață a bateriei.
- Acest aparat nu trebuie utilizat de către persoane (inclusiv copii) care au capacități fizice, mentale sau senzoriale reduse sau sunt lipsite de experiență și cunoștințe, cu excepția cazului în care sunt supravegheați sau instruiți cu privire la utilizarea aparatului de către o persoană responsabilă pentru siguranța lor.
- Copiii trebuie supravegheați, pentru a nu transforma aparatul în obiect de joacă.

- Nu introduceți material care conține metal în priza pentru ștecherul aparatului, pentru a evita scurtcircuitarea.

3.3 Precauție

- Acest aparat este dezvoltat și conceput pentru curățarea feței, a gâtului și a decolteului, cu excepția zonei sensibile din jurul ochilor. Nu utilizați aparatul în alte scopuri.
- Nu utilizați aparatul de mai mult de două ori pe zi.
- Din motive de igienă, vă recomandăm să nu utilizați aparatul în comun cu alte persoane.
- Nu curățați aparatul cu apă mai fierbinte decât cea utilizată în mod obișnuit pentru duș (max. 40 °C/104°F).

- Nu puneți aparatul și nicio componentă a acestuia în mașina de spălat vase.
- Încărcați, utilizați și păstrați aparatul la o temperatură cuprinsă între 10 °C/50 °F și 40 °C/104 °F.
- Nu utilizați aparatul pe pielea crăpată, pe răni deschise sau dacă suferiți de boli de piele sau iritații ale pielii, cum ar fi acnee severă, arsuri solare, infecții ale pielii etc.
- Nu utilizați aparatul dacă urmați un tratament medicamentos pe bază de steroizi.
- Nu utilizați aparatul cu agenți de curățare artizanali sau care conțin substanțe chimice puternice sau particule dure.
- Dacă aveți o piele sensibilă, selectați setarea 1 prima dată când folosiți aparatul. Dacă nu prezentați reacții ale pielii, puteți începe să utilizați aparatul la setarea 2.

3.4 Generalități

- Vă rugăm să rețineți că aspectul pielii variază pe tot parcursul anului. Pielea feței se poate usca în timpul sezonului de iarnă. În acest caz, puteți reduce durata sau frecvența tratamentului, în funcție de necesitățile pielii.
- Curățarea regulată a aparatului asigură rezultate optime și o durată mai mare de viață a aparatului.
- Aparatul corespunde normelor de securitate IEC aprobate pe plan internațional și poate fi folosit în siguranță în cadă sau în duș și poate fi curățat sub jet de apă.
- Acest aparat este dotat cu un selector automat de tensiune, potrivit pentru tensiuni între 100 și 240V.

3.5 Câmpuri electromagnetice (EMF)

Acest aparat Philips respectă toate standardele referitoare la câmpuri electromagnetice (EMF). Dacă este manevrat corespunzător și în conformitate cu instrucțiunile din acest manual de utilizare, aparatul poate fi utilizat în siguranță, conform datelor științifice disponibile în prezent.

4 Pregătirea pentru utilizare

4.1 Încărcarea aparatului

Încărcarea aparatului necesită aproximativ 6 ore. Un aparat complet încărcat are o perioadă de funcționare fără cablu de până la 30 de minute.

- 1** Asigurați-vă că aparatul este oprit.
- 2** Introduceți conectorul mic în mufa suportului de încărcare (1), conectați adaptorul la priza de perete (2), scoateți capacul de protecție (3) și introduceți aparatul în suportul de încărcare (4) (fig. 2).

- 3** Ledul de încărcare luminează intermitent în alb, pentru a indica faptul că aparatul se încarcă. Când bateria este încărcată complet, ledul de încărcare luminează continuu în alb (fig. 3).

4.2 Indicator pentru baterie descărcată

- Când bateria este aproape descărcată, ledul de încărcare luminează intermitent în portocaliu timp de 15 secunde. Bateria dispune de suficientă energie pentru un tratament complet (fig. 4).

Pentru a încărca aparatul, urmați pașii din secțiunea „Încărcarea aparatului” de mai sus.

5 Utilizarea aparatului

Asigurați-vă că aparatul este încărcat complet înainte de a-l utiliza pentru prima dată.

Notă:

Puteți folosi aparatul în fața chiuvetei, la duș sau în cadă.

5.1 Capete de periere

VisaPure este prevăzut cu două capete de periere diferite:

- Capul de periere pentru piele normală, pentru toate tipurile de piele;
- Capul de periere pentru piele sensibilă, special conceput pentru piele sensibilă.

Puteți utiliza capul de periere cel mai adecvat pentru pielea dvs.

5.2 Curățare zilnică a feței cu VisaPure

5.2.1 Setări pentru viteză

Puteți alege dintre cele două setări diferite pentru viteză în funcție de preferințele personale.

- Viteza întâi, de curățare ușoară, pentru o curățare delicată.
- Viteză a doua, de curățare în profunzime, pentru o curățare mai intensă și confortabilă.

5.2.2 Zonele pielii

- Fața poate fi împărțită în trei zone: obrazul stâng, obrazul drept și zona T. Zonele obrazului includ

bărbia, zona dintre nas și buza superioară și zona dintre ochi și urechi. Gâtul și decolteul pot fi, de asemenea, împărțite în trei zone (fig. 5).



Notă:

Nu utilizați aparatul în zona cu piele sensibilă din jurul ochilor.

5.2.3 Temporizator zonă piele

Atunci când porniți aparatul, acesta funcționează timp de trei intervale a 20 de secunde. Între aceste perioade, există o scurtă pauză, care arată că trebuie să deplasați capul de periere într-o altă zonă a pielii.

5.2.4 Oprire automată

Aparatul se oprește automat după un minut, pentru a preveni tratamentul în exces.

5.2.5 Procedura de curățare

Notă:

Puteți utiliza aparatul de două ori pe zi.

- 1** Împingeți capul de periere pe axul de legătură până când se blochează la poziție cu un clic (fig. 6).
- 2** Umeziți capul de periere cu apă și aplicați substanța de curățare pe față. Alternativ, puteți umezi capul de periere direct cu soluții de curățare lichide. Nu folosiți

aparatul cu un cap de periere uscat, deoarece acesta poate irita pielea.

- 3** Așezați capul de periere pe piele.
- 4** Apăsați o dată butonul pornit/oprit pentru a porni aparatul. Aparatul începe să funcționeze la viteza 1. Apăsați de două ori pentru viteza 2. Apăsați de trei ori pentru a opri aparatul sau așteptați până când se oprește automat (fig. 7).
- 5** Deplasați ușor capul de periere pe pielea dvs., făcând mișcări circulare. Nu apăsați capul de periere prea puternic pe piele, pentru a vă asigura că tratamentul rămâne confortabil (fig. 8).
- 6** După 20 de secunde, aparatul face o scurtă pauză, pentru a vă indica faptul că trebuie să vă deplasați într-o altă zonă. Nu curățați excesiv și nu curățați nicio zonă mai mult de 20 de secunde.

6 Curățare și întreținere

Nu folosiți niciodată bureți de sârmă, agenți de curățare abrazivi sau lichide agresive, cum ar fi alcoolul sau acetona, pentru a curăța aparatul.

6.1 Curățarea aparatului și a capului de periere

Curățați bine aparatul și capul de periere cu apă după fiecare utilizare, pentru a asigura o performanță optimă. Înainte de a începe curățarea aparatului, asigurați-vă că acesta este oprit.

- 1** Clătiți mânerul și capul de periere sub un jet de apă caldă (max. 40 °C / 104 °F) (fig. 9).
- 2** Curățați sub jet de apă partea posterioară a capului de periere și axul de legătură al aparatului, cel puțin o dată pe săptămână (fig. 10).
- 3** Uscați aceste componente cu un prosop.

6.2 Curățarea adaptorului și a suportului de încărcare

Pericol:

Mențineți întotdeauna adaptorul uscat. Nu-l clătiți niciodată sub robinet și nu-l introduceți în apă.

- 1** Asigurați-vă că adaptorul este scos din priză când îl curățați. Ștergeți-l numai cu o cârpă uscată.
- 2** Detașați întotdeauna suportul de încărcare de la adaptor înainte de a-l curăța (fig. 11).
- 3** Puteți curăța suportul de încărcare cu o cârpă umedă. Uscați suportul de încărcare înainte de a-l reconecta la adaptor (fig. 12).

7 Depozitarea

- Depozitați aparatul cu capul de periere atașat în suportul de încărcare (fig. 13).
- Pentru călătorii: puneți capacul de protecție pe capul de periere uscat, pentru a proteja filamentele capului de periere atunci când luați aparatul cu dvs (fig. 14).

Notă:

Nu depozitați capul de periere umed în capacul de protecție.

8 Înlocuirea

8.1 Înlocuirea capetelor de periere

Filamentele uzate ar putea produce iritații ale pielii. În consecință, capul de periere trebuie înlocuit la fiecare 3 luni sau mai frecvent dacă filamentele sunt deformate sau deteriorate.

Capete de periere de schimb și tipuri suplimentare de capete de periere sunt disponibile pe site-ul nostru www.shop.philips.com/service sau de la magazinul de la care ați cumpărat aparatul de îngrijire personală Philips. Dacă aveți probleme la obținerea capetelor de periere de schimb, vă rugăm să contactați Centrul de asistență pentru clienți Philips din țara dvs.

Veți găsi detaliile de contact ale acestuia în broșura de garanție internațională. Puteți, de asemenea, să vizitați www.philips.com/support.

9 Protecția mediului

- Nu aruncați aparatul împreună cu gunoiul menajer la sfârșitul duratei de funcționare, ci predați-l la un punct de colectare oficial pentru reciclare. În acest fel, veți ajuta la protejarea mediului înconjurător. (fig. 15)

- Bateria reîncărcabilă integrată conține substanțe care pot polua mediul înconjurător. Scoateți întotdeauna bateria înainte de a casa aparatul și de a-l preda la un punct de colectare oficial. Casați bateria la un punct de colectare oficial pentru baterii.

9.1 Eliminarea bateriei reîncărcabile înainte de casarea aparatului

- 1 Scoateți aparatul din suportul de încărcare, porniți-l și lăsați-l să funcționeze până când se va opri după un minut. Repetați această operație până când bateria reîncărcabilă este complet descărcată.

- 2 Introduceți o mică șurubelniță plată între inelul argintiu și bordura antialunecare și ridicați partea de sus a aparatului. Trageți cu atenție partea de sus, cu suportul pentru baterii, din carcasă (fig. 16).
- 3 Separați bateria reîncărcabilă de suport.



Avertisment:

Nu încercați să înlocuiți bateria reîncărcabilă.



Avertisment:

Nu reconectați aparatul la priză după ce ați scos bateria reîncărcabilă.

10 Garanție și service

Dacă aveți nevoie de service sau de informații sau întâmpinați probleme, vizitați site-ul Web Philips la adresa **www.philips.com/support** sau contactați centrul Philips de asistență pentru clienți din țara dvs. Găsiți numărul de telefon în broșura de garanție internațională. Dacă în țara dvs. nu există un astfel de centru, deplasați-vă la furnizorul dvs. Philips local.

11 Depanare

Acest capitol prezintă cele mai frecvente probleme care pot surveni la utilizarea aparatului. Dacă nu puteți rezolva problema cu ajutorul informațiilor de mai jos, accesați www.philips.com/support pentru o listă de întrebări frecvente sau contactați centrul Philips de asistență pentru clienți din țara dvs.

Problemă

Soluție

Nu știu dacă aparatul este adecvat pentru utilizarea pe pielea mea.

Nu utilizați aparatul pe pielea crăpată, pe răni deschise sau dacă suferiți de boli de piele sau iritații ale pielii, cum ar fi acnee severă, arsuri solare, infecții ale pielii etc. Nu utilizați aparatul dacă urmați un tratament medicamentos pe bază de steroizi.

Aparatul nu se încarcă.

Asigurați-vă că priza la care conectați aparatul se află sub tensiune. Verificați dacă tensiunea indicată pe aparat corespunde tensiunii locale de alimentare. Verificați dacă pinii de contact ai aparatului sunt în contact corespunzător cu punctele de contact din suport. Dacă folosiți o priză din camera de baie, este posibil să fie nevoie să aprindeți lumina pentru a activa priza. Când ledul de pe aparat refuză să se aprindă sau când aparatul nu se încarcă, duceți-l la un distribuitor Philips sau la cel mai apropiat centru de service Philips.

Problemă

Soluție

Aparatul nu mai funcționează.

Asigurați-vă că ați apăsat butonul de pornire/oprire în mod corespunzător. Încărcați aparatul în conformitate cu instrucțiunile din acest manual de utilizare. Verificați dacă există o cădere de tensiune și dacă priza de perete este sub tensiune. Verificați dacă ledul de încărcare de pe aparat luminează, pentru a vă asigura că aparatul se încarcă. Dacă ledul nu luminează sau dacă aparatul continuă să nu funcționeze, duceți-l la un distribuitor Philips sau cel mai apropiat centru de service Philips.

1 Uvod

Hvala, ker ste izbrali Philips VisaPure. Upamo, da boste izdelek pred začetkom uporabe registrirali na spletni strani www.philips.com/welcome, da si zagotovite podporo za izdelek in ponudbe, ki so namenjene posebej vam. Kaj je torej VisaPure in kako lahko pomaga vaši koži? Čiščenje je pomemben del vsakdanje nege kože, vendar tradicionalne metode vedno ne zagotavljajo optimalno čiste in sijoče kože. Zato smo razvili VisaPure, ki predstavlja svež pristop k čiščenju obraza. Pozabite ročno čiščenje – VisaPure vam vsak dan enostavno omogoča čisto in sijočo kožo.

VisaPure z nežnimi krožnimi in vibracijskimi gibi globoko čisti kožo, odstranjuje nečistočo in ličila, zato je koža vedno mehka in sveža. VisaPure dopolnjuje vašo trenutno rutino in ga lahko uporabljate s trenutnim čistilnikom. Izboljša tudi vpijanje izdelkov za nego kože, ki jih nanesete po čiščenju, kot je vlažilna krema za kožo. Učinek čiščenja boste opazili takoj, saj bo koža gladkejša in bolj sijoča. VisaPure je pripravljen na uporabo z glavami v dveh velikostih za normalno in občutljivo kožo. Dodatne glave ščetke so na voljo posebej. Ste pripravljen? VisaPure uporabljajte dvakrat dnevno za mehko in čisto naravnega sijaja. Upamo, da uporaba aparata VisaPure prijala vam in vaši koži.

2 Splošni opis (Sl. 1)

- 1 Ročaj
- 2 Indikator polnjenja in indikator prazne baterije
- 3 Indikator hitrosti
 - Prva hitrost: nežno čiščenje
 - Druga hitrost: globoko čiščenje
 - Izklop
- 4 Gumb za vklop/izklop
- 5 Priključni zatič
- 6 Polnilni zatiči
- 7 Zatič proti zdrsu
- 8 Glava ščetke

- 9 Stojalo za polnjenje
- 10 Vtičnica aparata
- 11 Odvodna luknja
- 12 Zaščitni pokrovček
- 13 Manjši vtič
- 14 Adapter

3 Pomembno

Pred uporabo aparata natančno preberite ta uporabniški priročnik in ga shranite za poznejšo uporabo.

3.1 Nevarnost

- Adapterja ne močite.

3.2 Opozorilo

- Aparat uporabljajte le s priloženim adapterjem.
- Če je aparat, nastavek ali adapter poškodovan ali pokvarjen, ga ne uporabljajte, da se ne poškodujete.
- Če je adapter poškodovan, ga obvezno zamenjate z originalnim nadomestnim delom, da se izognete nevarnosti.
- V adapter je vgrajen transformator. Odstranitev in zamenjava adapterja z drugim nista dovoljeni, saj to lahko povzroči nevarnost.
- Aparata povsem napolnite vsaj vsake 3 mesece, da ohranite čas delovanja baterije.
- Aparat ni namenjen uporabi s strani otrok in oseb z zmanjšanimi telesnimi, čutnimi ali duševnimi sposobnostmi ali oseb s pomanjkljivimi izkušnjami in

znanjem, razen če jih pri uporabi nadzoruje ali jim svetuje oseba, ki je odgovorna za njihovo varnost.

- Pazite, da se otroci ne igrajo z aparatom.
- V vtičnico za vtikač aparata ne vstavljajte kovinskih predmetov, da ne pride do kratkega stika.

3.3 Previdno

- Ta aparat je bil razvit za čiščenje obraza, vratu in dekolteja, razen občutljivega področja okoli oči. Aparata ne uporabljajte v druge namene.
- Aparata ne uporabljajte pogosteje kot dvakrat dnevno.
- Iz higienskih razlogov vam priporočamo, da aparata ne delite z drugimi ljudmi.
- Aparata ne čistite z vodo, ki je toplejša od vode pod prho (največ 40 °C).

- Aparata ne postavljajte ali katerikoli del pomivalnega stroja.
- Aparat polnite, uporabljajte in hranite pri temperaturi med 10 °C in 40 °C.
- Aparata uporabljajte na razpokani koži, odprtih ranah oziroma če imate kožne bolezni ali razdraženo kožo, kot so hude akne, sončne opekline, kožna vnetja itd.
- Aparata ne uporabljajte, če jemljete steroidna zdravila.
- Aparata ne uporabljajte z domačimi čistili ali čistili, ki vsebujejo jedke kemikalije ali grobe delce.
- Če imate občutljivo kožo, za prvih nekaj uporab aparata izberite nastavitev 1. Če ne pride do kožnih reakcij, lahko aparat začnete uporabljati z nastavitvijo 2.

3.4 Splošno

- Upoštevajte, da se stanje kože skozi leto spreminja. Koža obraza je pozimi lahko bolj suha. V tem primeru lahko glede na potrebe kože skrajšate čas ali pogostost nege.
- Z rednim čiščenjem aparata zagotavljate optimalne rezultate in daljšo življenjsko dobo aparata.
- Aparat ustreza mednarodno sprejetim varnostnim predpisom IEC in ga lahko varno uporabljate v kadi ali pod prho in čistite pod tekočo vodo.
- Aparat je opremljen s samodejnim napetostnim selektorjem in je primeren za omrežne napetosti od 100 do 240 voltov.

3.5 Elektromagnetna polja (EMF)

Ta Philipsov aparat ustreza vsem standardom glede elektromagnetnih polj (EMF). Če z aparatom ravnate pravilno in v skladu z navodili v tem priročniku, je njegova uporaba glede na danes veljavne znanstvene dokaze varna.

4 Priprava za uporabo

4.1 Polnjenje aparata

Polnjenje aparata traja približno 6 ur.

Popolnoma napolnjen aparat lahko brez napajalnega kabla deluje do 30 minut.

- 1** Aparat mora biti izklopljen.
- 2** Manjši vtikač vstavite v vtičnico stojala za polnjenje (1), vstavite adapter v omrežno vtičnico (2), odstranite zaščitni pokrovček (3) in aparat postavite na stojalo za polnjenje (4) (Sl. 2).
- 3** Indikator polnjenja utripa belo in označuje, da se aparat polni. Ko je baterija povsem napolnjena, indikator polnjenja sveti belo (Sl. 3).

4.2 Znak za prazno baterijo

- Ko je baterija skoraj prazna, indikator polnjenja 15 sekund utripa oranžno. Baterija še vedno vsebuje dovolj energije za celotno nego (Sl. 4).

Pri polnjenju aparata upoštevajte navodila v razdelku “Polnjenje aparata” zgoraj.

5 Uporaba aparata

Pred prvo uporabo aparata zagotovite, da je povsem napolnjen.

Opomba:

Aparat lahko uporabljate pred lijakom, pod prho ali v kadi.

5.1 Glave ščetke

Aparatu VisaPure sta priloženi dve glavi ščetke:

- glava ščetke za normalno kožo za vse vrste kože;
- glava ščetke za občutljivo kožo, ki je zasnovana posebej za občutljivo kožo.

Uporabite lahko glavo ščetke, ki je najprimernejša za vašo kožo.

5.2 Dnevno čiščenje obraza z aparatom VisaPure

5.2.1 Nastavitve hitrosti

Izbirate lahko med dvema nastavitvama hitrosti.

- Prva hitrost "nežno čiščenje" omogoča blago in mehko čiščenje.
- Druga hitrost "globoko čiščenje" omogoča udobno in intenzivnejše čiščenje.

5.2.2 Predeli kože

- Obraz lahko razdelimo na tri predele: desna ličnica, leva ličnica in predel T. Predela ličnice vključujeta brado, del med nosom in zgornjo ustnico ter del med očmi in ušesi. Tudi vrat in dekolte lahko razdelimo na tri predele (Sl. 5).

Opomba:

Aparata ne uporabljajte na občutljivi koži okoli oči.

5.2.3 Časovnik za predel kože

Ko vklopite aparat, deluje v treh ciklih po 20 sekund. Med temi cikli je kratek premor, ki označuje, da morate glavo ščetke premakniti na drug predel kože.

5.2.4 Samodejni izklop

Aparat se po minuti delovanja samodejno izklopi, da prepreči pretirano nego.

5.2.5 Postopek čiščenja

Opomba:

Aparat lahko uporabljate dvakrat dnevno.

- 1** Glavo ščetke pritisnite na priključni zatič, da se zaskoči na mesto (Sl. 6).
- 2** Glavo ščetke navlažite z vodo in na obraz nanesite sredstvo za čiščenje. Glavo ščetke lahko navlažite tudi s tekočim sredstvom za čiščenje. Aparata ne uporabljajte s suho glavo ščetke, ker s tem lahko razdražite kožo.
- 3** Glavo ščetke položite na kožo.
- 4** Pritisnite gumb za vklop/izklop, da vklopite aparat. Aparat začne delovati pri hitrosti 1. Pritisnite dvakrat, da izberete hitrost 2. Pritisnite trikrat, da aparat izklopite, ali počakajte, da se samodejno zaustavi (Sl. 7).

- 5** Glavo ščetke s krožnimi gibi nežno pomikajte po koži. Ne pritiskajte je premočno na kožo in zagotovite, da je nega vedno prijetna (Sl. 8).
- 6** Aparat se po 20 sekundah na kratko zaustavi, kar pomeni, da morate glavo ščetke premakniti na drug predel. Ne pretiravajte s čiščenjem in posameznega predela ne čistite dlje kot 20 sekund.

6 Čiščenje in vzdrževanje

Aparata ne čistite s čistilnimi gobicami, jedkimi čistili ali agresivnimi tekočinami, kot sta alkohol in aceton.

6.1 Čiščenje aparata in glava ščetke

Aparat in glavo ščetke po vsaki uporabi temeljito očistite z vodo, da zagotovite optimalno učinkovitost.

Aparat pred začetkom čiščenja izklopite.

- 1** Ročaj in glavo ščetke sperite s toplo tekočo vodo (največ 40 °C) (Sl. 9).
- 2** Hrbtni del glave ščetke in priključni zatič aparata vsaj enkrat tedensko očistite pod tekočo vodo (Sl. 10).
- 3** Dele posušite z brisačo.

6.2 Čiščenje adapterja in stojalo za polnjenje

Nevarnost:

Adapterja ne močite. Ne spirajte ga pod vodo in ga ne potaplajte vanjo.

- 1** Adapter mora biti med čiščenjem izključen. Obrišite ga s suho krpo.
- 2** Stojalo za polnjenje pred čiščenjem odstranite z adapterja (Sl. 11).
- 3** Stojalo za polnjenje lahko očistite z vlažno krpo. Preden stojalo za polnjenje ponovno priključite na adapter, ga posušite (Sl. 12).

7 Shranjevanje

- Aparat z nameščeno glavo ščetke shranite na stojalo za polnjenje (Sl. 13).
- Za potovanje: na suho glavo ščetke namestite zaščitni pokrovček, da na poti zaščitite vlakna glave ščetke (Sl. 14).

Opomba:

V zaščitnem pokrovčku ne hranite mokre glave ščetke.

8 Zamenjava

8.1 Zamenjava glave ščetke

Obrabljena vlakna lahko povzročijo razdraženje kože. Zato glavo ščetke zamenjajte vsake 3 mesece ali prej, če so vlakna deformirana ali poškodovana.

Nadomestne in dodatne glave ščetk so vam na voljo na naši spletni strani www.shop.philips.com/service ali v trgovini, kjer ste kupili aparat Philips. Če imate težave pri pridobivanju nadomestne glave ščetke, se obrnite na Philipsov center za pomoč uporabnikom v vaši državi. Kontaktne podatke najdete v mednarodnem garancijskem listu. Obiščete lahko tudi spletno stran www.philips.com/support.

9 Okolje

- Aparata po preteku življenjske dobe ne odvrzite skupaj z običajnimi gospodinjskimi odpadki, temveč ga odložite na uradnem zbirnem mestu za recikliranje. Tako pripomorete k ohranitvi okolja. (Sl. 15)
- Vgrajena akumulatorska baterija vsebuje snovi, ki lahko onesnažijo okolje. Preden aparat zavržete in oddate na uradnem zbirnem mestu, odstranite baterijo. Baterije odložite na uradnem zbirnem mestu za baterije.

9.1 Odstranjevanje akumulatorske baterije, preden zavržete aparat

- 1** Aparat odstranite s stojala za polnjenje, vklopite aparat in ga pustite delovati, dokler se po eni minuti izklopi. Ta postopek ponavljajte, dokler akumulatorska baterija ni prazna.
- 2** Manjši ploščati izvijač vstavite med srebrni obroček in zatič proti zdrs, nato pa odstranite zgornji del aparata. Zgornji del z nosilcem baterije previdno povlecite iz ohišja (Sl. 16).
- 3** Akumulatorsko baterijo odstranite z nosilca baterije.



Opozorilo:

Akumulatorske baterije ne poskušajte nadomestiti z drugo.

Opozorilo:

Ko ste iz aparata odstranili akumulatorsko baterijo, ga ne priklopljajte na električno omrežje.

10 Garancija in servis

Za servis, informacije ali v primeru težav obiščite Philipsovo spletno stran na naslovu **www.philips.com/support** ali pa se obrnite na Philipsov center za pomoč uporabnikom v svoji državi (telefonsko številko najdete na mednarodnem garancijskem listu). Če v vaši državi ni takšnega centra, se obrnite na lokalnega Philipsovega prodajalca.

11 Odpravljanje težav

To poglavje vsebuje povzetek najpogostejših težav, ki se lahko pojavijo pri uporabi aparata. Če težav s temi nasveti ne morete odpraviti, na strani www.philips.com/support poiščite seznam pogostih vprašanj ali se obrnite na center za pomoč uporabnikom v vaši državi.

Težava	Rešitev
Ne vem, če aparat je primeren za uporabo na moji koži.	Aparata uporabljajte na razpokani koži, odprtih ranah oziroma če imate kožne bolezni ali razdraženo kožo, kot so hude akne, sončne opekline, kožna vnetja itd. Aparata ne uporabljajte, če jemljete steroidna zdravila.
Aparat se ne polni.	Prepričajte se, da je vtičnica, v katero ste priključili aparat, pod napetostjo. Preverite, ali na adapterju navedena napetost ustreza napetosti lokalnega električnega omrežja. Preverite, ali so kontaktni zatiči aparata v pravilnem stiku s kontaktnimi točkami stojala. Če uporabljate vtičnico omarice v kopalnici, boste mogoče morali prižgati luč, da vtičnico vklopite. Če indikator na aparatu še vedno ne zasveti prižge ali če se aparat še vedno ne polni, ga odnesite Philipsovemu prodajalcu ali na najbližji Philipsov pooblaščen servis.

Težava

Rešitev

Aparat ne deluje več.

Prepričajte se, da ste pravilno pritisnili gumb za vklop/izklop. Aparat napolnite v skladu z navodili v tem uporabniškem priročniku. Preverite, ali je prišlo do izpada napajanja in ali je omrežna vtičnica pod napetostjo. Preverite, ali indikator polnjenja na aparatu sveti in označuje, da se aparat polni. Če ne sveti ali če aparat še vedno ne deluje, ga odnesite Philipsovemu prodajalcu ali na najbližji Philipsov pooblaščen servis.

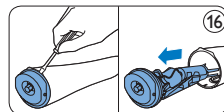
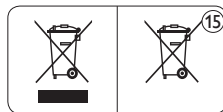
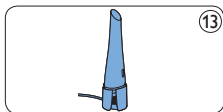
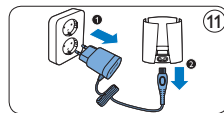
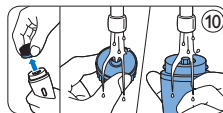
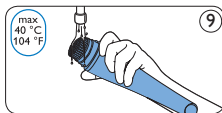
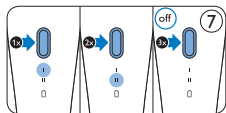
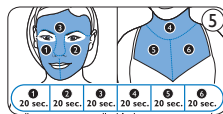
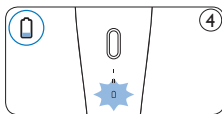
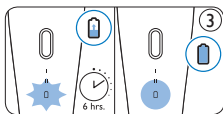
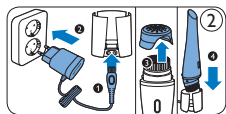



© 2013 Koninklijke Philips Electronics N.V.

All rights reserved.

Document order number: 4222.100.2109.1 10/2013

