

Always here to help you

Register your product and get support at
www.philips.com/welcome



ES	Manual del usuario	3	PO	Manual do utilizador	44
FR	Mode d'emploi	23	TU	Kullanım kılavuzu	64

SC526X



PHILIPS



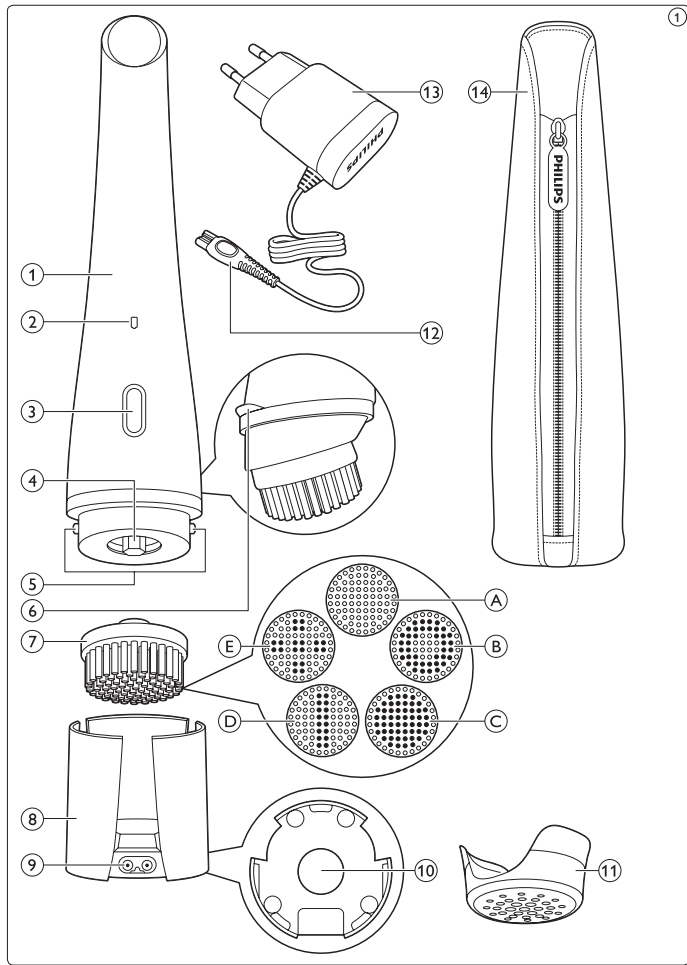

Contenido

1	Introducción	4	6	Limpieza y mantenimiento	15
2	Descripción general	5	7	Almacenamiento	16
3	Importante	6	8	Sustitución	17
4	Preparación para su uso	10	9	Medio ambiente	18
5	Uso del aparato	11	10	Garantía y asistencia	20
			11	Guía de resolución de problemas	20

1 Introducción

Gracias por comprar VisaPure Essential de Philips. Antes de empezar, esperamos que registre el producto en **www.philips.com/welcome** para disfrutar de asistencia personalizada para el producto y ofertas diseñadas especialmente para usted. ¿Qué es VisaPure y cómo puede ayudar a su piel? La limpieza es una parte esencial de la rutina diaria de cuidado de la piel, pero los métodos tradicionales no siempre dejan la piel tan limpia y radiante como debería estar. Por eso hemos desarrollado VisaPure, nuestro nuevo y emocionante acercamiento a la limpieza facial. Olvídense de la limpieza manual, con VisaPure puede disfrutar de una piel limpia y radiante día a día de forma rápida y sencilla. VisaPure

combina suaves movimientos de rotación y vibración para limpiar en profundidad, eliminar las impurezas y el maquillaje para que disfrute de una piel suave y fresca. Diseñado para complementar su rutina actual, puede utilizar VisaPure junto con su limpiador habitual. Además, ayuda a aplicar los productos de cuidado de la piel después de la limpieza (por ejemplo, su hidratante favorita) para que se absorban mejor. Notará el efecto limpiador al instante, con el que disfrutará de una piel más suave y radiante. VisaPure viene listo para usar con un cabezal de cepillo para piel normal. Por separado, se pueden adquirir cabezales de cepillo para diferentes tipos de piel y propósitos. ¿Listo para empezar? Utilice VisaPure Essential dos veces al día para disfrutar de una piel suave y limpia, y revelar su brillo natural. Esperamos que disfrute tanto como su piel utilizando VisaPure Essential.

2 Descripción general (fig. 1)

- 1 Mango
- 2 Luz de carga e indicación de batería baja
- 3 Botón de encendido/apagado
- 4 Patilla de conexión
- 5 Patillas de carga
- 6 Borde antivuelco
- 7 Cabezales de cepillado. El cepillo VisaPure Essential incluye uno o varios de los siguientes cabezales:
 - A Cabezal de cepillado para pieles normales
 - B Cabezal de cepillado para pieles sensibles
 - C Cabezal de cepillado para pieles muy sensibles
 - D Cabezal de cepillado para exfoliación
 - E Cabezal de cepillado para una limpieza de poros profunda
- 8 Soporte de carga
- 9 Toma del aparato
- 10 Orificio de drenaje
- 11 Tapa protectora
- 12 Clavija pequeña
- 13 Adaptador de corriente

14 Funda de viaje (solo en modelos específicos)
Los tipos de cabezales incluidos dependen del tipo de cepillo VisaPure Essential adquirido.

3 Importante

Antes de usar el aparato, lea atentamente este manual de usuario y consérvelo por si necesitara consultarlo en el futuro.

3.1 Peligro

- Mantenga el adaptador seco.

3.2 Advertencia

- Utilice el aparato sólo con el adaptador que se suministra.
 - No utilice el aparato, los accesorios ni el adaptador si están deteriorados o rotos, ya que podrían ocasionar lesiones.
 - Si el adaptador está dañado, sustitúyalo siempre por otro del modelo original para evitar situaciones de peligro.
 - El adaptador incorpora un transformador. No corte el adaptador para sustituirlo por otra clavija, ya que podría provocar situaciones de peligro.
 - Cargue completamente el aparato al menos cada 3 meses para mantener la autonomía de la batería.
- Este aparato puede ser usado por niños a partir de 8 años y por personas con su capacidad física, psíquica o sensorial reducida y por quienes no tengan los conocimientos y la experiencia necesarios, si han sido supervisados o instruidos acerca del uso del aparato de forma segura y siempre que sepan los riesgos que conlleva su uso. No permita que los niños jueguen con el aparato. Los niños no deben llevar a cabo la limpieza ni el mantenimiento a menos que sean supervisados.
 - Este aparato NO es un juguete. Mantenga el aparato fuera del alcance de los niños menores de 12 años.
 - No inserte ningún objeto metálico en la toma de la clavija del aparato para evitar que se produzca un cortocircuito.

3.3 Precaución

- Este aparato se ha desarrollado y diseñado para limpiar la cara, el cuello y el escote, excepto la zona sensible alrededor de los ojos. No utilice el aparato con otra finalidad.
- No utilice el aparato más de dos veces al día.
- Por razones de higiene, le aconsejamos que no comparta el aparato con otras personas.
- No limpie el aparato con agua a una temperatura superior a la de la ducha (máximo 40 °C).
- No introduzca el aparato ni ninguna de sus piezas en el lavavajillas.
- Cargue, utilice y guarde el aparato a una temperatura entre 10 °C y 40 °C.
- No utilice el aparato sobre piel agrietada, heridas abiertas o si padece enfermedades o irritaciones de la piel, como acné severo, quemaduras solares, infección cutánea, etc.
- No utilice el aparato si está tomando medicamentos con esteroides.
- No utilice el aparato con limpiadores caseros o limpiadores que contengan productos químicos fuertes o partículas gruesas.
- Si tiene la piel sensible o se le irrita después de utilizar el aparato con el cabezal de cepillo normal, le aconsejamos que cambie al cabezal de cepillo para piel sensible.

3.4 General

- Tenga en cuenta que el estado de la piel varía a lo largo del año. La piel de la cara puede estar más seca en invierno. En ese caso, puede reducir el tiempo o la frecuencia del tratamiento, en función de las necesidades de su piel.
- La limpieza regular del aparato garantiza unos resultados óptimos y una mayor duración del mismo.
- El aparato cumple las normas de seguridad IEC aprobadas internacionalmente, y puede utilizarse de manera segura en el baño o en la ducha, así como lavarse bajo el grifo.
- El aparato está equipado con un selector automático de voltaje y es apto para voltajes de red entre 100 y 240 voltios.

3.5 Campos electromagnéticos (CEM)

Este aparato de Philips cumple los estándares y las normativas aplicables sobre exposición a campos electromagnéticos.

4 Preparación para su uso

4.1 Carga del aparato

El aparato tarda aproximadamente 6 horas en cargarse. Un aparato completamente cargado tiene un tiempo de funcionamiento sin cable de hasta 30 minutos.

- 1** Asegúrese de que el aparato está apagado.
- 2** Inserte la clavija pequeña en la toma del soporte de carga (1), enchufe el adaptador en la toma de corriente (2), quite la tapa protectora (3) y coloque el aparato en el soporte de carga (4) (fig. 2).

- 3** El piloto de carga parpadea en blanco para indicar que el aparato se está cargando. Cuando la batería está totalmente cargada, el piloto de carga se ilumina en blanco de forma continua (fig. 3).

4.2 Indicación de batería baja

- Cuando la batería está casi agotada, el piloto de carga parpadea en ámbar durante 15 segundos. La batería aún tiene energía suficiente para un tratamiento completo (fig. 4).

Para cargar el aparato, siga los pasos de la sección “Carga del aparato” que aparece más arriba.

5 Uso del aparato

Asegúrese de que el aparato esté cargado completamente antes de utilizarlo por primera vez.

Nota:

Puede utilizar el aparato frente al lavabo, en la ducha o en la bañera.

5.1 Cabezales de cepillado

El cepillo VisaPure Essential incluye uno o varios de los siguientes cabezales:

Puede utilizar el cabezal de cepillo más adecuado para su piel. Los tipos de cabezales incluidos dependen del tipo de cepillo VisaPure Essential adquirido.

5.1.1 Cabezal de cepillado para pieles normales

- 17.000 cerdas suaves para limpiar la piel en profundidad
- Para todo tipo de piel
- Para uso diario
- Para unos resultados óptimos, sustituya el cepillo cada tres meses

5.1.2 Cabezal de cepillado para pieles sensibles

- Cerdas ultrasuaves para una limpieza más eficaz y agradable
- Para pieles sensibles
- Para uso diario
- Para unos resultados óptimos, sustituya el cepillo cada tres meses

5.1.3 Cabezal de cepillado para pieles muy sensibles

- Incluye cerdas ultrasuaves de Philips para una limpieza extremadamente suave y cuidadosa
- Para pieles muy sensibles
- Para uso diario
- Para unos resultados óptimos, sustituya el cepillo cada tres meses

5.1.4 Cabezal de cepillado para exfoliación

- Doble capa de cerdas para eliminar las células muertas
- Para todo tipo de piel
- Para uso semanal
- Para unos resultados óptimos, sustituya el cepillo cada seis meses

5.1.5 Cabezal de cepillado para una limpieza de poros profunda

- El cabezal de cepillo para una limpieza de poros profunda ayuda a reducir los puntos negros, así como la visibilidad de los poros
- Para todo tipo de piel
- Para uso diario
- Para unos resultados óptimos, sustituya el cepillo cada tres meses

5.2 Limpieza facial diaria con VisaPure Essential

5.2.1 Zonas de la piel

- La cara se puede dividir en tres zonas: mejilla derecha, mejilla izquierda y zona en T. Las zonas de las mejillas incluyen la barbilla, la zona entre la nariz y el labio superior y la zona entre los ojos y las orejas. El cuello y el escote también se pueden dividir en tres zonas (fig. 5).

Nota:

No utilice el aparato en la zona de la piel sensible que hay alrededor de los ojos.

5.2.2 Temporizador de zonas de la piel

Al encender el aparato, este funciona durante tres periodos de 20 segundos. Entre estos periodos, hay una breve pausa para indicar que debe mover el cabezal de cepillo a otra zona de la piel.

5.2.3 Desconexión automática

El aparato se apaga automáticamente después de un minuto para evitar que se supere el tiempo de tratamiento.

5.2.4 Procedimiento de limpieza

Nota:

Puede utilizar el aparato dos veces al día.

- 1** Coloque el cabezal de cepillo sobre la patilla de conexión hasta que encaje en su lugar con un clic (fig. 6).
- 2** Humedezca el cabezal de cepillo con agua y aplique el limpiador en la cara. También puede humedecer el cabezal de cepillo directamente con un limpiador líquido. No utilice el aparato con el cabezal de cepillo seco, ya que esto puede irritar la piel.
- 3** Coloque el cabezal de cepillo sobre la piel.
- 4** Pulse el botón de encendido/apagado una vez para encender el aparato. Púlselo dos veces para apagarlo o espere a que se apague automáticamente (fig. 7).
- 5** Mueva suavemente el cabezal de cepillo sobre la piel realizando movimientos circulares. No presione el cabezal de cepillo con demasiada fuerza sobre la piel para asegurarse de que el tratamiento no resulta molesto (fig. 8).
- 6** Después de 20 segundos, el aparato realiza una pausa breve para que sepa que debe moverlo a otra zona. No prolongue la limpieza ni limpie ninguna zona durante más de 20 segundos.

6 Limpieza y mantenimiento

No utilice estropajos, agentes abrasivos ni líquidos agresivos, como alcohol o acetona, para limpiar el aparato.

6.1 Limpieza del aparato y el cabezal de cepillo

Limpie bien el aparato y el cabezal de cepillo con agua después de cada uso para garantizar un rendimiento óptimo. Asegúrese de que el aparato está apagado antes de empezar a limpiarlo.

- 1** Enjuague el mango y el cabezal de cepillo con agua tibia (máx. 40 °C) (fig. 9).
- 2** Limpie la parte posterior del cabezal de cepillo y la patilla de conexión del aparato bajo el grifo al menos una vez a la semana (fig. 10).
- 3** Seque estas piezas con una toalla.

6.2 Limpieza del adaptador y el soporte de carga

Peligro:

Mantenga siempre el adaptador seco. Nunca lo enjuague bajo del grifo ni lo sumerja en agua.

- 1** Asegúrese de que el adaptador está desenchufado cuando lo limpie. Límpielo solo con un paño seco.
- 2** Quite siempre el soporte de carga del adaptador antes de limpiarlo (fig. 11).
- 3** Puede limpiar el soporte de carga con un paño húmedo. Seque el soporte de carga antes de volver a conectarlo al adaptador (fig. 12).

7 Almacenamiento

- Guarde el aparato con el cabezal de cepillo colocado en el soporte de carga (fig. 13).
- Para viajes: coloque la tapa protectora sobre el cabezal de cepillo seco para proteger los filamentos del cabezal de cepillo cuando se lleve el aparato (fig. 14).

Nota:

Nunca coloque la tapa protectora con el cabezal de cepillado aún mojado.

8 Sustitución

8.1 Sustitución del cabezal del cepillo

Los filamentos pueden provocar irritación en la piel. Por lo tanto, debe sustituir el cabezal de cepillo cada 3 meses o antes si los filamentos están deformados o dañados.

Hay disponibles cabezales de cepillo de repuesto y tipos de cabezales de cepillo adicionales en nuestro sitio Web **www.shop.philips.com/service** o en la tienda en la que adquirió su aparato de belleza de Philips. Si tiene algún problema para obtener cabezales de cepillo de repuesto, póngase en contacto con el Servicio de

Atención al Cliente de Philips en su país. Encontrará los datos de contacto en el folleto de la garantía mundial. También puede visitar **www.philips.com/support**.

9 Medio ambiente

- Este símbolo en un producto significa que el producto cumple con la directiva europea 2012/19/UE (fig. 15).
 - Este símbolo significa que el producto contiene una batería recargable integrada cubierta por la directiva europea 2006/66/CE, que no se debe tirar con la basura normal del hogar. Siga las instrucciones de la sección “Cómo extraer la batería recargable” para extraer la batería (fig. 16).
- Infórmese sobre el sistema local de recogida selectiva de baterías recargables y productos eléctricos y electrónicos. Siga la normativa local y no deseche el producto ni la batería recargable con la basura normal del hogar. El correcto desecho de los productos antiguos y las baterías recargables ayuda a evitar consecuencias negativas para el medio ambiente y la salud humana.

9.1 Extracción de la batería recargable antes de desechar el aparato

- 1** Quite el aparato del soporte de carga, enciéndalo y deje que funcione hasta que se apague después de un minuto. Repita esta acción hasta que la batería recargable se agote.
- 2** Introduzca un destornillador plano pequeño entre el anillo de color plateado y el borde antivuelco y desencaje la pieza superior del aparato. Extraiga con cuidado la pieza superior con el compartimento de la batería de la carcasa (fig. 17).

- 3** Separe la batería recargable del soporte.

 **Advertencia:**

No intente sustituir la batería recargable.

 **Advertencia:**

No vuelva a conectar el aparato a la red una vez que haya quitado la batería recargable.

10 Garantía y asistencia

Si necesita asistencia o información, visite www.philips.com/support o lea el folleto de garantía mundial independiente.

11 Guía de resolución de problemas

En este capítulo se resumen los problemas más frecuentes que pueden surgir con el aparato. Si no puede resolver el problema con la siguiente información, visite www.philips.com/support para consultar una lista de preguntas más frecuentes o póngase en contacto con el Servicio de Atención al Cliente en su país.

Problema

Solución

No sé si el aparato es adecuado para mi piel.

No utilice el aparato sobre piel seca, piel agrietada, heridas abiertas o si padece enfermedades o irritaciones de la piel, como acné severo, quemaduras solares, infección cutánea, etc. No utilice el aparato si está tomando medicamentos con esteroides.

El aparato no se carga.

Asegúrese de que la toma a la que ha conectado el aparato funciona. Compruebe si el voltaje indicado en el aparato se corresponde con el voltaje de red local. Compruebe que las patillas de contacto del aparato tocan correctamente los puntos de contacto del soporte. Si utiliza la toma de un mueble de baño, puede que necesite encender la luz para activar la toma. Si el piloto del aparato sigue sin encenderse o si el aparato sigue sin cargarse, llévelo a su distribuidor de Philips o al centro de servicio de Philips más cercano.

Problema

Solución

El aparato ya no funciona.

Asegúrese de que ha pulsado bien el botón de encendido/apagado. Cargue el aparato según las instrucciones de este manual de usuario. Compruebe si hay un fallo en el suministro eléctrico o si la toma de corriente funciona. Compruebe si el piloto de carga del aparato se ilumina para asegurarse de que el aparato se está cargando. Si no se ilumina o si el aparato sigue sin funcionar, llévelo a su distribuidor de Philips o al centro de servicio de Philips más cercano.

Table des matières

1	Introduction	24
2	Description générale	25
3	Important	27
4	Avant utilisation	30
5	Utilisation de l'appareil	31

6	Nettoyage et entretien	35
7	Rangement	37
8	Remplacement	37
9	Environnement	38
10	Garantie et assistance	40
11	Dépannage	41

1 Introduction

Vous avez acheté Philips VisaPure Essential. Nous vous en remercions. Avant de commencer, nous vous conseillons d'enregistrer votre produit sur le site Web

www.philips.com/welcome afin de bénéficier d'une assistance produit dévouée et d'offres spéciales.

Qu'est-ce que VisaPure Essential et comment ce produit peut-il aider votre peau ? Le nettoyage est une part essentielle des soins quotidiens de la peau, mais les méthodes traditionnelles ne permettent pas toujours d'obtenir une peau aussi propre et éclatante qu'elle pourrait l'être. C'est la raison pour laquelle nous avons

développé VisaPure Essential - une nouvelle approche révolutionnaire du nettoyage du visage. Oubliez le nettoyage manuel : avec VisaPure Essential, vous pouvez obtenir rapidement et facilement une peau impeccable et rayonnante tous les jours. VisaPure Essential combine de légers mouvements de rotation et de vibration pour nettoyer la peau en profondeur, enlever les impuretés et le maquillage, et rendre la peau douce et fraîche. Conçu pour compléter vos habitudes quotidiennes, VisaPure Essential peut être utilisé avec votre nettoyant traditionnel. Il permet également une meilleure absorption de vos produits de soin préférés appliqués après le nettoyage de votre peau – tels que votre crème hydratante. Vous remarquerez immédiatement l'effet du

nettoyage - par une peau plus douce et plus rayonnante. VisaPure Essential est livré prêt à l'emploi avec une tête de brosse pour peau normale. D'autres têtes de brosse conçues pour différents types de peau sont disponibles séparément.

Prêt(e) à commencer ? Utilisez VisaPure Essential deux fois par jour pour obtenir une peau douce et propre, et révéler son éclat naturel. Nous espérons que VisaPure Essential vous donnera entière satisfaction.

2 Description générale (fig. 1)

- 1 Poignée
- 2 Voyant de charge et indication de batterie faible
- 3 Bouton marche/arrêt
- 4 Broche de connexion
- 5 Broches de chargement
- 6 Clavette antirouillis

- 7 Tête de brosse. Votre VisaPure Essential est livré avec une ou plusieurs des têtes de brosse suivantes :
- A Tête de brosse normale
 - B Tête de brosse Sensitive
 - C Tête de brosse ultrasensible
 - D Tête de brosse exfoliante
 - E Tête de brosse nettoyant les pores en profondeur
- 8 Socle de charge
- 9 Prise de l'appareil
- 10 Trou d'évacuation
- 11 Couvercle de protection
- 12 Petite fiche
- 13 Adaptateur
- 14 Housse de voyage (certains modèles uniquement)
- Les types de têtes de brosse incluses dépendent du modèle VisaPure Essential acheté.

3 Important

Lisez attentivement ce mode d'emploi avant d'utiliser l'appareil et conservez-le pour un usage ultérieur.

3.1 Danger

- Gardez l'adaptateur au sec.

3.2 Avertissement

- Utilisez l'appareil uniquement avec l'adaptateur fourni.
- N'utilisez pas l'appareil, un accessoire ou l'adaptateur s'ils sont endommagés ou cassés afin d'éviter tout accident.
- Si l'adaptateur secteur est endommagé, il doit toujours être remplacé par un adaptateur secteur de même type pour éviter tout accident.
- L'adaptateur contient un transformateur. N'essayez pas de remplacer la fiche de l'adaptateur pour éviter tout accident.
- Chargez entièrement l'appareil au moins une fois tous les 3 mois pour maintenir la durée de vie de la batterie.

- Cet appareil peut être utilisé par des enfants âgés de 8 ans ou plus, des personnes dont les capacités physiques, sensorielles ou intellectuelles sont réduites ou des personnes manquant d'expérience et de connaissances, à condition que ces enfants ou personnes soient sous surveillance ou qu'ils aient reçu des instructions quant à l'utilisation sécurisée de l'appareil et qu'ils aient pris connaissance des dangers encourus. Les enfants ne doivent pas jouer avec l'appareil. Le nettoyage et l'entretien ne doivent pas être réalisés par des enfants sans surveillance.
- Cet appareil N'EST PAS un jouet. Tenez l'appareil hors de portée des enfants de moins de 12 ans.
- N'insérez pas les éléments en métal dans la prise pour la fiche de l'appareil pour éviter tout court-circuit.

3.3 Attention

- Cet appareil est conçu et destiné au nettoyage du visage, du cou et du décolleté, à l'exception de la zone sensible autour des yeux. N'utilisez pas l'appareil à d'autres fins.
- N'utilisez pas l'appareil plus de deux fois par jour.
- Pour des raisons hygiéniques, nous vous conseillons de ne pas prêter l'appareil à d'autres personnes.
- Lorsque vous nettoyez l'appareil, la température de l'eau ne doit pas dépasser celle à laquelle vous vous douchez (max. 40 °C).
- Ne mettez pas l'appareil ou une de ses pièces au lave-vaisselle.

- Chargez, utilisez et rangez l'appareil à une température comprise entre 10 °C et 40 °C.
- N'utilisez pas l'appareil sur une peau gercée, sur des plaies ouvertes ou si vous souffrez de maladies de la peau ou d'irritations cutanées telles que de l'acné sévère, un coup de soleil, une infection de la peau, etc.
- N'utilisez pas l'appareil si vous prenez des médicaments contenant des stéroïdes.
- N'utilisez pas l'appareil avec des nettoyants faits maison ou des nettoyants contenant des produits chimiques corrosifs ou des particules rugueuses.
- Si votre peau est sensible ou irritée après avoir utilisé l'appareil avec la brosse pour peau normale, nous vous conseillons d'opter pour la brosse pour peau sensible.

3.4 Général

- Notez que l'état de la peau varie tout au long de l'année. La peau du visage peut devenir plus sèche en hiver. Dans ce cas, vous pouvez réduire la durée ou la fréquence de traitement en fonction des besoins de votre peau.
- Le nettoyage régulier de l'appareil garantit des résultats optimaux et augmente la longévité de l'appareil.
- Cet appareil est conforme aux normes internationales de sécurité IEC et peut être utilisé dans le bain ou sous la douche, et nettoyé sous l'eau du robinet.
- Cet appareil est équipé d'un sélecteur de tension automatique et est conçu pour une tension secteur comprise entre 100V et 240V.

3.5 Champs électromagnétiques (CEM)

Cet appareil Philips est conforme à toutes les normes et à tous les règlements applicables relatifs à l'exposition aux champs électromagnétiques.

4 Avant utilisation

4.1 Charge de l'appareil

La charge de l'appareil dure environ 6 heures. Une fois chargé, l'appareil a une autonomie de 30 minutes environ.

- 1** Assurez-vous que l'appareil est éteint.
- 2** Insérez la petite fiche dans la prise du socle de recharge (1), branchez l'adaptateur sur la prise secteur (2), enlevez la coque de protection (3) et placez l'appareil dans le socle de recharge (4) (fig. 2).
- 3** Le voyant de charge clignote blanc pour indiquer que l'appareil est en cours de charge. Lorsque la batterie est entièrement chargée, le voyant de charge s'allume en blanc de manière continue (fig. 3).

4.2 Témoin de charge faible

- Lorsque la batterie est presque vide, le voyant de charge clignote orange pendant 15 secondes. La batterie contient encore assez d'énergie pour une séance complète (fig. 4).

Pour charger l'appareil, suivez les étapes de la section « Charge de l'appareil » ci-dessus.

5 Utilisation de l'appareil

Assurez-vous que l'appareil est complètement chargé avant de l'utiliser pour la première fois.

Remarque :

Vous pouvez utiliser l'appareil devant l'évier, sous la douche ou dans la baignoire.

5.1 Têtes de brosse

Votre VisaPure Essential est livré avec une ou plusieurs des têtes de brosse décrites ci-dessous.

Vous pouvez utiliser la brosse qui convient le mieux à votre peau.

Les types de têtes de brosse incluses dépendent du modèle VisaPure Essential acheté.

5.1.1 Tête de brosse normale

- 17000 poils soyeux pour un nettoyage en profondeur de la peau
- Pour tous types de peau
- Pour une utilisation quotidienne
- Pour des résultats optimaux, remplacez la brosse tous les 3 mois.

5.1.2 Tête de brosse Sensitive

- Poils ultra-doux pour un nettoyage en profondeur, tout en douceur
- Pour les peaux sensibles
- Pour une utilisation quotidienne
- Pour des résultats optimaux, remplacez la brosse tous les 3 mois.

5.1.3 Tête de brosse ultrasensible

- Poils Philips ultra-doux pour un nettoyage d'une douceur extrême
- Pour les peaux ultrasensibles
- Pour une utilisation quotidienne
- Pour des résultats optimaux, remplacez la brosse tous les 3 mois.

5.1.4 Tête de brosse exfoliante

- Deux tailles de poils pour éliminer les cellules mortes
- Pour tous types de peau
- Pour une utilisation hebdomadaire
- Pour des résultats optimaux, remplacez la brosse tous les 6 mois.

5.1.5 Tête de brosse nettoyant les pores en profondeur

- La brosse nettoyant les pores en profondeur permet également de réduire les points noirs et est conçue pour rendre les pores moins visibles
- Pour tous types de peau
- Pour une utilisation quotidienne
- Pour des résultats optimaux, remplacez la brosse tous les 3 mois.

5.2 Nettoyage quotidien du visage avec VisaPure Essential

5.2.1 Zones de peau

- Le visage peut être divisé en trois zones : la joue droite, la joue gauche et la zone T. Les zones des joues incluent le menton, la zone entre le nez et la lèvre supérieure et la zone entre les yeux et les oreilles. Le cou et le décolleté peuvent être également divisés en trois zones (fig. 5).



Remarque :

N'utilisez pas l'appareil sur la zone sensible autour des yeux.

5.2.2 Minuteur

Lorsque vous allumez l'appareil, il fonctionne pendant trois cycles de 20 secondes. Entre ces cycles, une courte pause est observée afin de vous inviter à déplacer la brosse vers une autre zone de peau.

5.2.3 Arrêt automatique

L'appareil s'éteint automatiquement au bout d'une minute.

5.2.4 Procédure de nettoyage

Remarque :

Vous pouvez utiliser l'appareil deux fois par jour.

- 1 Poussez la brosse sur la broche de connexion jusqu'à ce que vous entendiez un clic (fig. 6).

- 2 Humidifiez la brosse avec de l'eau et appliquez le produit nettoyant sur votre visage. Vous pouvez aussi humidifier directement la brosse avec un produit nettoyant liquide. N'utilisez pas l'appareil avec une brosse sèche car cela pourrait irriter la peau.
- 3 Placez la brosse sur votre peau.
- 4 Appuyez sur le bouton marche/arrêt pour allumer l'appareil. Appuyez deux fois sur ce même bouton pour éteindre l'appareil ou attendez qu'il s'arrête automatiquement (fig. 7).
- 5 Déplacez doucement la brosse sur votre peau en faisant des mouvements circulaires. N'appuyez pas la brosse trop fortement sur la peau afin que le traitement reste agréable (fig. 8).

- 6** Au bout de 20 secondes, l'appareil marque une courte pause pour vous indiquer de déplacer la brosse vers une autre zone. N'utilisez pas l'appareil de manière excessive et ne traitez pas une zone pendant plus de 20 secondes.

6 Nettoyage et entretien

N'utilisez jamais d'éponges à récurer, de produits abrasifs ou de détergents agressifs tels que l'alcool ou l'acétone pour nettoyer l'appareil.

6.1 Nettoyage de l'appareil et de la brosse

Après chaque utilisation, nettoyez soigneusement l'appareil et la brosse avec de l'eau, afin de garantir des performances optimales.

Assurez-vous que l'appareil est éteint avant de le nettoyer.

- 1** Rincez la poignée et la brosse avec de l'eau chaude (maximum 40 °C) (fig. 9).
- 2** Nettoyez l'arrière de la brosse et la broche de connexion de l'appareil sous le robinet au moins une fois par semaine (fig. 10).
- 3** Séchez ces parties à l'aide d'une serviette.

6.2 Nettoyage de l'adaptateur et du socle de charge

Danger :

Assurez-vous que l'adaptateur reste toujours sec. Ne le rincez jamais sous le robinet et ne l'immergez pas dans l'eau.

- 1** Assurez-vous que l'adaptateur est débranché avant de le nettoyer. Essuyez-le uniquement à l'aide d'un chiffon sec.
- 2** Détachez toujours le socle de charge de l'adaptateur avant de le nettoyer (fig. 11).
- 3** Vous pouvez nettoyer le socle de charge à l'aide d'un chiffon humide. Séchez le socle de charge avant de le reconnecter à l'adaptateur (fig. 12).

7 Rangement

- Rangez l'appareil avec la brosse dans le socle de charge (fig. 13).
- Pour voyager : mettez le capuchon sur la brosse sèche afin de protéger les poils lors du transport (fig. 14).

Remarque :

Ne placez jamais le couvercle de protection sur la brosse lorsque celle-ci est encore humide.

8 Remplacement

8.1 Remplacement de la tête de brosse

Des poils usagés peuvent entraîner une irritation de la peau. La brosse doit donc être remplacée tous les 3 mois ou moins si les poils sont déformés ou endommagés. Toutes les brosses de rechange et les autres types de brosse sont disponibles sur notre site Web **www.shop.philips.com/service** ou dans le magasin où vous avez acheté votre appareil Philips. Si vous rencontrez des difficultés pour vous procurer des brosses

de rechange, contactez le Service Consommateurs Philips de votre pays. Vous en trouverez les coordonnées dans le dépliant de garantie internationale. Vous pouvez également visiter le site Web **www.philips.com/support**.

9 Environnement

- Ce symbole sur un produit indique que ce dernier est conforme à la directive européenne 2012/19/UE (fig. 15).
- Ce symbole signifie que le produit contient une batterie rechargeable intégrée conforme à la directive européenne 2006/66/CE qui ne doit pas être mise au rebut avec les ordures ménagères. Suivez les instructions de la section « Retrait de la batterie rechargeable » pour retirer la batterie (fig. 16).

- Renseignez-vous sur les dispositions en vigueur dans votre région concernant la collecte séparée des appareils électriques et électroniques et des piles rechargeables. Respectez les réglementations locales et ne jetez pas le produit et les piles rechargeables avec les ordures ménagères. La mise au rebut citoyenne des anciens produits et des piles rechargeables permet de protéger l'environnement et la santé.

9.1 Retrait de la batterie rechargeable avant de mettre l'appareil au rebut

- 1 Retirez l'appareil du socle de charge, allumez l'appareil et laissez-le fonctionner jusqu'à ce qu'il s'éteigne (après une minute). Répétez cette opération jusqu'à ce que la batterie rechargeable soit vide.

2 Insérez un petit tournevis à tête plate entre l'anneau couleur argent et l'arête antirouillis, puis dégagez la partie supérieure de l'appareil. Retirez soigneusement la partie supérieure avec le support de la partie du boîtier (fig. 17).

3 Retirez la batterie rechargeable de son support.

 **Avertissement :**

Ne tentez pas de remplacer la batterie rechargeable.

 **Avertissement :**

Ne rebranchez pas l'appareil sur le secteur après avoir retiré la batterie rechargeable.

10 Garantie et assistance

Si vous avez besoin d'une assistance ou d'informations supplémentaires, consultez le site Web **www.philips.com/support** ou lisez le dépliant séparé sur la garantie internationale.

11 Dépannage

Cette rubrique présente les problèmes les plus courants que vous pouvez rencontrer avec votre appareil. Si vous ne parvenez pas à résoudre le problème à l'aide des informations ci-dessous, rendez-vous sur **www.philips.com/support** pour consulter les questions fréquemment posées, ou contactez le Service Consommateurs de votre pays.

Problème

Solution

Je ne sais pas si l'appareil est conçu pour être utilisé sur ma peau.

N'utilisez pas l'appareil sur une peau sèche et gercée, sur des plaies ouvertes ou si vous souffrez de maladies de la peau ou d'irritations cutanées telles que de l'acné sévère, un coup de soleil, une infection de la peau, etc. N'utilisez pas l'appareil si vous prenez des médicaments contenant des stéroïdes.

L'appareil ne se charge pas.

Assurez-vous que la prise à laquelle vous avez connecté l'appareil est alimentée. Vérifiez si la tension indiquée sur l'appareil correspond à la tension secteur locale. Assurez-vous que les points de contact de l'appareil sont en contact avec ceux du socle. Si vous utilisez une prise de la salle de bain, il peut être nécessaire d'allumer la lumière pour activer la prise. Si le voyant de l'appareil ne s'allume pas ou si l'appareil ne se charge pas, confiez-le à votre revendeur Philips ou au Centre Service Agréé Philips le plus proche.

Problème

Solution

L'appareil ne fonctionne plus.

Assurez-vous que vous avez appuyé correctement sur le bouton marche/arrêt. Chargez l'appareil selon les instructions de ce mode d'emploi. Vérifiez s'il y a une panne de courant et si la prise secteur est alimentée. Vérifiez si le voyant de charge de l'appareil s'allume pour vous assurer que l'appareil charge. S'il ne s'allume pas ou si l'appareil ne fonctionne toujours pas, confiez-le à votre revendeur Philips ou au Centre Service Agréé Philips le plus proche.

Índice

1	Introdução	45
----------	-------------------	-----------

2	Descrição geral	46
----------	------------------------	-----------

3	Importante	47
----------	-------------------	-----------

4	Preparar para a utilização	51
----------	-----------------------------------	-----------

5	Utilizar o aparelho	52
----------	----------------------------	-----------

6	Limpeza e manutenção	56
----------	-----------------------------	-----------

7	Arrumação	58
----------	------------------	-----------

8	Substituição	58
----------	---------------------	-----------

9	Meio ambiente	59
----------	----------------------	-----------

10	Garantia e assistência	61
-----------	-------------------------------	-----------

11	Resolução de problemas	61
-----------	-------------------------------	-----------

1 Introdução

Obrigado pela sua preferência pelo Philips VisaPure Essential. Antes de começar, esperamos que registe o seu produto em **www.philips.com/welcome** para poder desfrutar de uma assistência do produto dedicada e de ofertas pensadas especialmente para si.

Então o que é o VisaPure Essential e como é que este pode ajudar a sua pele? A limpeza é uma parte essencial da sua rotina diária de cuidado da pele, mas os métodos tradicionais nem sempre deixam a sua pele tão limpa e radiante como esta poderia estar. Foi por essa razão que desenvolvemos o VisaPure Essential - a nossa nova e emocionante solução de limpeza da pele. Esqueça a

limpeza manual! Com o VisaPure Essential pode desfrutar de uma pele limpa e radiante, de forma rápida e fácil, todos os dias. O VisaPure Essential combina movimentos suaves de rotação e vibração para limpar profundamente, eliminar impurezas e desmaquilhar, deixando a sua pele macia e fresca. Concebido para complementar a sua rotina actual, pode utilizar o VisaPure Essential em conjunto com o seu produto de limpeza actual. Este também ajuda a melhorar a absorção dos produtos de cuidados da pele aplicados após a limpeza – como o seu hidratante favorito. Notará o efeito da limpeza de imediato, sentindo a sua pele mais macia e mais radiante. O VisaPure Essential é fornecido pronto a utilizar, com uma cabeça de escova para pele normal. Cabeças

de escova adicionais para diferentes tipos de pele e diferentes finalidades estão disponíveis em separado. Pronto para começar? Utilize o VisaPure Essential duas vezes por dia para desfrutar de uma pele macia e limpa e para revelar o seu brilho natural. Esperamos que a utilização do VisaPure Essential seja positiva para si e para a sua pele.

2 Descrição geral (fig. 1)

- 1 Pega
- 2 Luz indicadora de carga e de bateria fraca
- 3 Botão ligar/desligar
- 4 Pino de ligação
- 5 Pinos de carregamento
- 6 Rebordo anti-enrolamento
- 7 Cabeça da escova. O seu VisaPure Essential inclui uma ou mais das seguintes cabeças de escova:

- A Cabeça de escova para pele normal
 - B Cabeça de escova para pele sensível
 - C Cabeça de escova para pele extra sensível
 - D Cabeça de escova para esfoliação
 - E Cabeça de escova para limpeza profunda dos poros
- 8 Base de carga
 - 9 Tomada do aparelho
 - 10 Orifício de drenagem
 - 11 Tampa de protecção
 - 12 Ficha pequena
 - 13 Transformador
 - 14 Bolsa de viagem (apenas modelos específicos)
- Os tipos de cabeça de escova incluídos dependem do VisaPure Essencial adquirido.

3 Importante

Leia cuidadosamente este manual do utilizador antes de utilizar o aparelho e guarde-o para consultas futuras.

3.1 Perigo

- Mantenha o adaptador seco.

3.2 Aviso

- Utilize este aparelho apenas em combinação com o transformador fornecido.
- Não utilize o aparelho, um acessório ou o transformador, se estes estiverem danificados ou avariados, para evitar ferimentos.
- Se o transformador se danificar, só deverá ser substituído por uma peça de origem para evitar situações de perigo.
- O adaptador contém um transformador. Não corte o adaptador para o substituir por outro, porque isso poderá dar origem a situações de perigo.
- Carregue o aparelho completamente, no mínimo, a cada 3 meses para manter a vida útil da bateria.
- Este aparelho pode ser utilizado por crianças com idade igual ou superior a 8 anos e por pessoas com capacidades físicas, sensoriais ou mentais reduzidas, ou com falta de experiência e conhecimento, caso sejam supervisionadas ou tenham recebido instruções relativas à utilização segura do aparelho e se compreenderem para os perigos envolvidos. As crianças não podem brincar com o aparelho. A limpeza e a manutenção do aparelho não podem ser efectuadas por crianças sem supervisão.
- Este aparelho NÃO é um brinquedo. Mantenha o aparelho fora do alcance de crianças com idade inferior a 12 anos.
- Não insira material que contenha metal na tomada para a ficha do aparelho para evitar curto-circuitos.

3.3 Cuidado

- Este aparelho foi desenvolvido e concebido para a limpeza do rosto, do pescoço e do decote, excepto na área sensível à volta dos olhos. Não utilize o aparelho para qualquer outra finalidade.
 - Não utilize o aparelho mais de duas vezes por dia.
 - Por questões de higiene, aconselhamo-lo a não partilhar o aparelho com outras pessoas.
 - Não limpe o aparelho com água a uma temperatura superior à da água do duche (máx. 40 °C).
 - Não coloque o aparelho nem nenhuma das suas peças na máquina de lavar a loiça.
 - Carregue, utilize e guarde o aparelho a uma temperatura entre 10 °C e 40 °C.
- Não utilize o aparelho em pele gretada nem sobre feridas abertas ou se sofrer de doenças de pele ou de irritações na pele, como acne grave, queimaduras, infecção de pele, etc.
 - Não utilize o aparelho se tomar uma medicação à base de esteróides.

- Não utilize o aparelho com produtos de limpeza de fabrico próprio ou que contenham químicos agressivos ou partículas ásperas.
- Se tiver pele sensível ou verificar uma irritação da pele depois de utilizar o aparelho com a cabeça da escova normal, aconselhamo-lo a mudar para a cabeça da escova sensível.

3.4 Geral

- Tenha em atenção que o estado da pele varia ao longo do ano. A pele do rosto pode tornar-se mais seca durante o Inverno. Nesse caso, pode reduzir o tempo ou a frequência do tratamento, dependendo das necessidades da sua pele.
- A limpeza regular do aparelho assegura resultados otimizados e uma duração mais longa do aparelho.
- O aparelho está em conformidade com as regulamentações de segurança CEI aprovadas internacionalmente e pode ser utilizado de forma segura no banho ou no duche e lavado em água corrente.
- O aparelho está equipado com um selector de voltagem automático e está preparado para voltagens entre 100 e 240 volts.

3.5 Campos electromagnéticos (CEM)

Este aparelho Philips cumpre todas as normas e regulamentos aplicáveis relativos à exposição a campos electromagnéticos.

4 Preparar para a utilização

4.1 Carregar o aparelho

Carregar o aparelho demora aproximadamente 6 horas. Com carga total, o aparelho tem uma autonomia de funcionamento de até 30 minutos.

- 1** Certifique-se de que o aparelho está desligado.
- 2** Insira a ficha pequena na tomada da base de carga (1), ligue o adaptador à tomada eléctrica (2), retire a tampa de protecção (3) e coloque o aparelho na base de carga (4) (fig. 2).

- 3** A luz de carregamento fica intermitente a branco para indicar que o aparelho está a carregar. Quando a bateria estiver completamente carregada, a luz de carregamento mantém-se continuamente acesa a branco (fig. 3).

4.2 Indicação de bateria fraca

- Quando a bateria está quase vazia, a luz de carregamento fica intermitente a âmbar durante
 - 15 segundos. A bateria ainda contém energia suficiente para um tratamento completo (fig. 4).
- Para carregar o aparelho, siga os passos na secção “Carregar o aparelho” apresentada acima.**

5 Utilizar o aparelho

Assegure-se de que o aparelho está totalmente carregado antes de o utilizar pela primeira vez.

 **Nota:**

Pode utilizar o aparelho à frente do lavatório, no chuveiro ou na banheira.

5.1 Cabeças da escova

O seu VisaPure Essential inclui uma ou mais das cabeças de escova a seguir descritas.

Pode utilizar a cabeça da escova mais adequada ao seu tipo de pele.

Os tipos de cabeça de escova incluídos dependem do VisaPure Essential adquirido.

5.1.1 Cabeça de escova para pele normal

- 17 000 cerdas macias para uma limpeza profunda da pele
- Para todos os tipos de pele
- Para utilização diária
- Para melhores resultados, substitua a escova a cada três meses

5.1.2 Cabeça de escova para pele sensível

- Cerdas ultra macias para uma limpeza mais eficiente e delicada
- Para pele sensível
- Para utilização diária
- Para melhores resultados, substitua a escova a cada três meses

5.1.3 Cabeça de escova para pele extra sensível

- Cerdas Philips mais suaves para uma limpeza ultra-suave
- Para pele extra sensível
- Para utilização diária
- Para melhores resultados, substitua a escova a cada três meses

5.1.4 Cabeça de escova para esfoliação

- Dupla camada de cerdas para remover células mortas
- Para todos os tipos de pele
- Para utilização semanal
- Para melhores resultados, substitua a escova a cada seis meses

5.1.5 Cabeça de escova para limpeza profunda dos poros

- A escova para limpeza profunda dos poros ajuda a reduzir os pontos negros e a tornar os poros menos visíveis
- Para todos os tipos de pele
- Para utilização diária
- Para melhores resultados, substitua a escova a cada três meses

5.2 Limpeza facial diária com VisaPure Essencial

5.2.1 Zonas da pele

- O rosto pode ser dividido em três zonas: bochecha direita, bochecha esquerda e zona T. As zonas das bochechas incluem o queixo, a área entre nariz e os lábios e a área entre os olhos e as orelhas. O pescoço e o decote também podem ser divididos em três zonas (fig. 5).



Nota:

Não utilize o aparelho na área sensível à volta dos olhos.

5.2.2 Temporizador das zonas da pele

Quando liga o aparelho, este funciona durante três períodos de 20 segundos. Entre estes períodos, há uma pausa breve para indicar que deve deslocar a cabeça da escova para outra zona de pele.

5.2.3 Desligar automático

O aparelho desliga-se automaticamente um minuto depois para evitar tratamentos excessivos.

5.2.4 Procedimento de limpeza

Nota:

Pode utilizar o aparelho duas vezes por dia.

- 1** Pressione a cabeça da escova sobre o pino de ligação até este encaixar na sua posição com um estalido (fig. 6).
- 2** Humedeça a cabeça da escova com água e aplique o produto de limpeza no seu rosto. Em alternativa, pode humedecer a cabeça da escova directamente com um produto de limpeza líquido. Não utilize o aparelho com uma cabeça da escova seca, pois isto pode irritar a pele.
- 3** Coloque a cabeça da escova na sua pele.

- 4** Prima o botão ligar/desligar uma vez para ligar o aparelho. Prima duas vezes para desligar o aparelho ou aguarde até este parar automaticamente (fig. 7).
- 5** Movimente suavemente a cabeça da escova pela pele, enquanto efectua movimentos circulares. Não pressione a cabeça da escova demasiado contra a pele para se assegurar de que o tratamento continua a ser confortável (fig. 8).
- 6** Depois de decorridos 20 segundos, o aparelho pára por alguns momentos para o informar que tem de se deslocar para outra zona. Não exagere na limpeza e não limpe nenhuma zona durante mais de 20 segundos.

6 Limpeza e manutenção

Nunca utilize esfregões, agentes de limpeza abrasivos ou líquidos agressivos, como álcool ou acetona, para limpar o aparelho.

6.1 Limpar o aparelho e a cabeça da escova

Limpe o aparelho e a cabeça da escova cuidadosamente com água depois de cada utilização para assegurar um desempenho otimizado.

Antes de começar a limpeza, certifique-se de que o aparelho está desligado.

- 1 Enxagúe a pega e a cabeça da escova em água corrente quente (máx. 40 °C) (fig. 9).
- 2 Limpe a parte posterior da cabeça da escova e o pino de ligação do aparelho em água corrente, no mínimo, uma vez por semana (fig. 10).
- 3 Seque estas peças com uma toalha.

6.2 Limpar o adaptador e a base de carga

Perigo:

Mantenha sempre o transformador seco. Não o enxagúe em água corrente, nem o imerja em água.

- 1 Quando limpar o adaptador, assegure-se de que este está desligado da ficha. Limpe-o apenas com um pano seco.
- 2 Desligue sempre a base de carga do adaptador antes de o limpar (fig. 11).
- 3 Pode limpar a base de carga com um pano húmido. Seque a base de carga antes de a voltar a ligar ao adaptador (fig. 12).

7 Arrumação

- Guarde o aparelho com a cabeça da escova encaixada na base de carga (fig. 13).
- Para viajar: coloque a tampa de protecção na cabeça da escova seca para proteger os filamentos da cabeça da escova, quando levar o aparelho consigo (fig. 14).

Nota:

Nunca coloque a tampa de protecção na cabeça da escova se esta estiver molhada.

8 Substituição

8.1 Substituição da cabeça da escova

Filamentos gastos podem provocar irritações da pele. Por isso, a cabeça da escova deve ser substituída a cada 3 meses ou mais cedo, se os filamentos estiverem deformados ou danificados.

As cabeças de escova de substituição e os tipos adicionais de cabeça da escova estão disponíveis no nosso Web site **www.shop.philips.com/service** ou na loja onde comprou o seu aparelho de beleza Philips.

Se tiver dificuldades em obter cabeças de escova de substituição, contacte o Centro de Apoio ao Cliente da Philips no seu país. Pode encontrar os detalhes de contacto no folheto da garantia mundial. Também pode visitar **www.philips.com/support**.

9 Meio ambiente

- Este símbolo num produto significa que o produto está abrangido pela Directiva Europeia 2012/19/UE (fig. 15).
- Este símbolo significa que o produto contém uma bateria recarregável incorporada abrangida pela directiva europeia 2006/66/CE, o que significa que não pode ser eliminada juntamente com os resíduos domésticos comuns. Siga as instruções na secção “Retirar a bateria recarregável” para remover a bateria (fig. 16).

- Informe-se acerca do sistema local de recolha de resíduos relativamente a produtos eléctricos e electrónicos e pilhas recarregáveis. Cumpra as regras locais e nunca elimine o produto e as pilhas recarregáveis com os resíduos domésticos comuns. A eliminação correcta de produtos usados e das pilhas recarregáveis ajuda a evitar consequências nocivas para o meio ambiente e para a saúde pública.

9.1 Retirar a bateria recarregável antes de eliminar o aparelho

- Retire o aparelho da base de carga, ligue o aparelho e deixe-o funcionar até este desligar um minuto depois. Repita esta operação até a bateria recarregável estar vazia.

- Insira uma chave de fendas plana pequena entre o anel prateado e o rebordo anti-enrolamento e liberte a parte superior do aparelho. Cuidadosamente, retire a parte superior juntamente com o suporte da bateria para fora do alojamento (fig. 17).
- Retire a bateria recarregável do suporte da bateria.



Aviso:

Não tente substituir a bateria recarregável.



Aviso:

Não volte a ligar o aparelho à corrente após ter removido a bateria recarregável.

10 Garantia e assistência

Se precisar de informações ou assistência, visite **www.philips.com/support** ou leia o folheto da garantia mundial em separado.

11 Resolução de problemas

Este capítulo resume os problemas mais comuns que podem surgir no aparelho. Se não conseguir resolver o problema com as informações fornecidas a seguir, visite **www.philips.com/support** para consultar uma lista de perguntas frequentes ou contacte o Centro de Apoio ao Cliente no seu país.

Problema

Solução

Não sei se o aparelho é adequado para utilizar na minha pele.

Não utilize o aparelho em pele seca, gretada, com feridas abertas nem se sofrer de doenças da pele ou irritação na pele, como acne grave, queimadura, infecção de pele, etc. Não utilize o aparelho se tomar uma medicação à base de esteróides.

O aparelho não carrega.

Assegure-se de que a tomada a que ligou o aparelho tem corrente. Verifique se a voltagem indicada no aparelho corresponde à voltagem eléctrica local. Verifique se os pinos de contacto no aparelho estão a fazer um bom contacto com os pontos de contacto na base. Se utilizar uma tomada num armário da casa de banho, pode precisar de ligar a luz para activar a tomada. Se a luz no aparelho continuar a não se acender ou se o aparelho continuar a não carregar, leve-o ao seu revendedor Philips ou ao centro de assistência Philips mais próximo.

Problema

Solução

O aparelho deixou de funcionar.

Assegure-se de que premiu correctamente o botão ligar/desligar. Carregue o aparelho de acordo com as instruções neste manual do utilizador. Verifique se há uma falha de energia e se a tomada eléctrica tem corrente. Verifique se a luz de carregamento no aparelho se acende para se certificar de que o aparelho carrega. Se esta não se acender ou se o aparelho continuar a não funcionar, leve-o ao seu revendedor Philips ou ao centro de assistência Philips mais próximo.

İçindekiler

1	Giriş	65	6	Temizlik ve bakım	75
2	Genel açıklamalar	66	7	Saklama	76
3	Önemli	67	8	Değiştirme	77
4	Cihazın kullanıma hazırlanması	70	9	Çevre	77
5	Cihazın kullanımı	71	10	Garanti ve destek	79
			11	Sorun giderme	79

1 Giriş

Philips VisaPure Essential satın almayı tercih ettiğiniz için teşekkür ederiz. Başlamadan önce, özel ürün desteğinden ve size özel hazırlanan fırsatlardan yararlanmak için ürününüzü www.philips.com/welcome adresinde kaydettirmenizi öneririz. VisaPure Essential nedir ve cildinize nasıl bakım yapar? Temizlik, günlük cilt bakımı rutininin vazgeçilmez bir parçasıdır. Ancak geleneksel yöntemler cildinizin her zaman yeteri kadar temiz ve ışıltılı görünmesini sağlamaz. Bu sebeple, yeni yüz temizleme yaklaşımımız olan VisaPure Essential'ı geliştirdik. Elle temizlemeyi unutun. VisaPure Essential ile her gün hızlı ve kolay bir şekilde temiz ve ışıltılı cildinizin keyfini çıkarabilirsiniz. VisaPure Essential; gözeneklerinizi

derinlemesine temizlemek ve cildinizde yumuşak ve ferah bir his uyandırmak üzere cildinizi kirden ve makyaj kalıntılarından arındırmak için hassas daire ve titreşim hareketlerini bir araya getirir. Günlük rutininizi tamamlamak üzere tasarlanan VisaPure Essential'ı cilt temizleyicinizle birlikte kullanabilirsiniz. VisaPure Essential aynı zamanda, temizleme işleminden sonra uygulanan nemlendirici gibi ürünlerin daha iyi emilmesini sağlar. Temizlik etkisini anında hissedecek ve daha pürüzsüz ve ışıltılı bir cilde sahip olacaksınız. VisaPure Essential normal ciltler için fırça başlığıyla birlikte, kullanıma hazır bir şekilde gelir. Ek fırça başlığı tipleri ayrı olarak satılır. Başlamaya hazır mısınız? Yumuşak ve temiz bir cildin keyfini çıkarmak ve doğal ışıltınıza kavuşmak için VisaPure Essential'ı günde iki kez kullanın. Sizin ve cildinizin VisaPure Essential'dan memnun kalacağını umuyoruz.

2 Genel açıklamalar (Şek. 1)

- 1 Tutma yeri
- 2 Şarj ışığı ve düşük pil seviyesi göstergesi
- 3 Açma/kapama düğmesi
- 4 Bağlantı pimi
- 5 Şarj pimleri
- 6 Kaymayı engelleyici çıkıntı
- 7 Fırça başlığı. VisaPure Essential, aşağıdaki fırça başlıklarından biri veya daha fazlasıyla birlikte gelir:

- A Normal fırça başlığı
 - B Hassas fırça başlığı
 - C Ekstra hassas fırça başlığı
 - D Ovma fırça başlığı
 - E Derin gözenek nemlendirme fırça başlığı
- 8 Şarj standı
 - 9 Cihaz soketi
 - 10 Boşaltma deliği
 - 11 Koruma kapağı
 - 12 Küçük fiş
 - 13 Adaptör
 - 14 Seyahat çantası (sadece belirli modellerde)
- Ürünle birlikte gelen farklı fırça başlıkları, satın alınan VisaPure Essential türüne bağlıdır.

3 Önemli

Cihazı kullanmadan önce bu kullanım kılavuzunu okuyun ve gelecekte de başvurmak üzere saklayın.

3.1 Tehlike

- Adaptörü kuru tutmaya dikkat edin.

3.2 Uyarı

- Cihazı sadece cihazla beraber verilen adaptör ile kullanın.
- Yaralanmaları engellemek için hasarlı veya bozuksa cihazı, ek parçayı veya adaptörü kullanmayın.
- Adaptör hasarlıysa, tehlikeyi önlemek için mutlaka bir başka orijinal adaptör ile değiştirildiğinden emin olun.
- Adaptörde bir dönüştürücü bulunmaktadır. Tehlikeli bir duruma sebep olabileceğinden, adaptörü başka bir fişle değiştirmek için kesmeyin.
- Pil ömrünü korumak için cihazı en az 3 ayda bir tamamen şarj edin.

- Bu cihazın 8 yaşın üzerindeki çocuklar ve fiziksel, motor ya da zihinsel becerileri gelişmemiş veya bilgi ve tecrübe açısından eksik kişiler tarafından kullanımı sadece bu kişilerin nezaretinden sorumlu kişilerin bulunması veya cihazın güvenli kullanım talimatlarının bu kişilere sağlanması ve olası tehlikelerin anlatılması durumunda mümkündür. Çocuklar cihazla oynamamalıdır. Temizlik ve kullanıcı bakımı herhangi bir gözetim olmadan çocuklar tarafından yapılmamalıdır.
- Bu cihaz bir oyuncak DEĞİLDİR. Cihazı 12 yaşından küçük çocukların ulaşabilecekleri yerlerden uzak tutun.
- Cihaz fişinin kısa devre yapmasını önlemek için soketin içine metal içeren materyaller sokmayın.

3.3 Dikkat

- Bu cihaz; hassas göz çevresi hariç, yüzü, boynu ve dekolte bölgesini temizlemek üzere geliştirilmiş ve üretilmiştir. Cihazı başka bir amaçla kullanmayın.
- Cihazı günde en fazla iki kez kullanın.
- Hijyen nedenlerinden dolayı, cihazı başkalarıyla paylaşmamanızı öneririz.
- Cihazı duş suyundan daha sıcak su ile yıkamayın (maks. 40°C/104°F).
- Cihazı ya da parçalarını bulaşık makinesinde yıkamayın.
- Cihazı 10°C/50°F - 40°C/104°F arasındaki sıcaklıklarda şarj edin, kullanın ve saklayın.
- Cihazı çatlak ciltte, açık yaralarda veya ciddi akne, güneş yanığı ve cilt enfeksiyonu gibi bir cilt hastalığınız ya da cildinizde tahriş varsa kullanmayın.
- Steroid bazlı ilaç kullanıyorsanız cihazı kullanmayın.

- Cihazı kendi hazırladığınız temizleyiciler veya sert kimyasallar ya da tahriş edici parçacıklar içeren temizleyicilerle birlikte kullanmayın.
- Cildiniz hassassa ya da cihazı normal fırça başlığıyla kullandıktan sonra cildinizin tahriş olduğunu hissediyorsanız hassas fırça başlığı kullanmanızı tavsiye ederiz.

3.4 Genel

- Lütfen cildinizin yıl boyunca bazı değişimlerden geçtiğini unutmayın. Yüzünüz kış mevsiminde kuruyabilir. Bu durumda, cildinizin ihtiyacına göre uygulama süresini veya sıklığını azaltabilirsiniz.
- Cihazın düzenli olarak temizlenmesi daha iyi sonuçlar almanızı ve daha uzun bir cihaz ömrü sağlar.

- Cihaz uluslararası çapta onaylanmış IEC güvenlik düzenlemeleri ile uyumludur ve banyo veya duşta güvenli bir biçimde kullanılabilir ve musluk suyuyla temizlenebilir.
- Cihazda otomatik gerilim seçme fonksiyonu vardır. Cihaz 100-240 volt arası elektrik şebeke gerilimlerinde kullanıma uygundur.

3.5 Elektromanyetik alanlar (EMF)

Bu Philips cihazı, elektromanyetik alanlara maruz kalmaya ilişkin geçerli tüm standartlara ve düzenlemelere uygundur.

4 Cihazın kullanıma hazırlanması

4.1 Cihazın şarj edilmesi

Cihaz yaklaşık 6 saatte şarj olur.

Tam olarak şarj edilmiş bir cihaz, kablosuz olarak 30 dakikaya kadar çalışabilir.

- 1 Cihazın kapalı olduğundan emin olun.
- 2 Küçük fişi şarj standının soketine takın (1), adaptörü prize takın (2), koruma kapağını çıkarın (3) ve cihazı şarj standına yerleştirin (4) (Şek. 2).

- 3 Cihazın şarj olduğunu göstermek için şarj ışığı beyaz renkte yanıp söner. Pil tamamen şarj olduğunda şarj ışığı sürekli beyaz renkte yanar (Şek. 3).

4.2 Düşük pil göstergesi

- Pil bitmek üzereyken, şarj ışığı 15 saniye boyunca sarı renkte yanıp söner. Pilde hala bir uygulamayı tamamlamanıza yetecek kadar güç vardır (Şek. 4). **Cihazı şarj etmek için yukarıdaki 'Cihazın şarj edilmesi' bölümünde verilen adımları uygulayın.**

5 Cihazın kullanımı

İlk kullanımdan önce cihazın tamamen şarj edilmiş olduğundan emin olun.

Dikkat:

Cihazı; lavaboda, duşta veya küvette kullanabilirsiniz.

5.1 Fırça başlıkları

VisaPure Essential, aşağıdaki belirtilen fırça başlıklarından biri veya daha fazlasıyla birlikte gelir. Cildiniz için en uygun olan fırça başlığını kullanabilirsiniz. Ürünle birlikte gelen farklı fırça başlıkları, satın alınan VisaPure Essential türüne bağlıdır.

5.1.1 Normal fırça başlığı

- Derin cilt nemlendirme için 17.000 yumuşak fırça kılı
- Tüm cilt tipleri için
- Günlük kullanım için
- Daha iyi sonuçlar alabilmek için fırçayı üç ayda bir değiştirin

5.1.2 Hassas fırça başlığı

- Daha etkili ve hassas temizleme için son derece yumuşak fırça kılları
- Hassas ciltler için
- Günlük kullanım için
- Daha iyi sonuçlar alabilmek için fırçayı üç ayda bir değiştirin

5.1.3 Ekstra hassas fırça başlığı

- Son derece hassas nemlendirme için Philips'in en yumuşak fırça kılları
- Ekstra hassas ciltler için
- Günlük kullanım için
- Daha iyi sonuçlar alabilmek için fırçayı üç ayda bir değiştirin

5.1.4 Ovma fırça başlığı

- Ölü cilt hücrelerinden kurtulmak için çift katmanlı fırça kılları
- Tüm cilt tipleri için
- Haftalık kullanım için
- Daha iyi sonuçlar alabilmek için fırçayı altı ayda bir değiştirin

5.1.5 Derin gözenek nemlendirme fırça başlığı

- Derin gözenek nemlendirme fırçası siyah noktalardan kurtulmanıza yardımcı olur ve gözeneklerin fark edilmesini zorlaştıracak şekilde tasarlanmıştır
- Tüm cilt tipleri için
- Günlük kullanım için
- Daha iyi sonuçlar alabilmek için fırçayı üç ayda bir değiştirin

5.2 VisaPure Essential ile günlük yüz temizliği

5.2.1 Cilt bölgeleri

- Yüz üç bölgeye ayrılır: sağ yanak, sol yanak ve T bölgesi. Çene, üst dudak ile burun arasındaki bölge ve gözler ile kulaklar arasındaki bölge T bölgesindedir. Boyun ve dekolte bölgesi de üç kısma ayrılabilir (Şek. 5).

Dikkat:

Cihazı hassas göz çevresinde kullanmayın.

5.2.2 Cilt Bölgesi zamanlayıcısı

Cihaz açıldığında üç kez 20'şer saniyeliğine çalışır. Bu zaman dilimleri arasında cihaz kısa süreliğine duraklayarak fırça başlığını başka bir cilt bölgesine uygulamanız gerektiğini belirtir.

5.2.3 Otomatik kapanma

Cihaz aşırı uygulamayı önlemek için bir dakika sonra otomatik olarak kapanır.

5.2.4 Nemlendirme işlemi

Dikkat:

Cihazı günde iki kez kullanabilirsiniz.

- 1** "Klik" sesi çıkararak yerine sabitlenene kadar fırça başlığını bağlantı pimine doğru itin (Şek. 6).
- 2** Fırça başlığını suyla nemlendirin ve temizleyiciyi yüzünüze uygulayın. Alternatif olarak, fırça başlığını doğrudan sıvı temizleyiciyle de nemlendirebilirsiniz. Cildi tahriş edebileceğinden cihazı kuru bir fırça başlığıyla kullanmayın.
- 3** Fırça başlığını cildinize yerleştirin.
- 4** Cihazı açmak için açma/kapama düğmesine bir kere basın. Cihazı kapatmak için iki kez basın ya da otomatik olarak durana kadar bekleyin (Şek. 7).

- 5** Fırça başlığını daireler çizerek cildinizde hafifçe hareket ettirin. Rahat bir uygulama işlemi için fırça başlığını cildinize çok bastırmayın (Şek. 8).
- 6** 20 saniye sonra, cihaz kısa bir süre için duraklayarak başka bir bölgeye geçmeniz gerektiğini belirtir. Temizlik işleminde aşırıya kaçmayın ve hiçbir bölgeyi 20 saniyeden fazla temizlemeyin.

6 Temizlik ve bakım

Cihazı temizlemek için bulaşık süngeri, aşındırıcı temizlik malzemeleri veya alkol ya da aseton gibi zarar verebilecek sıvılar kullanmayın.

6.1 Cihazın ve fırça başlığının temizlenmesi

En iyi performansı elde etmek için her kullanımdan sonra cihazı ve fırça başlığını iyice temizleyin.

Temizlemeden önce cihazın kapalı olduğundan emin olun.

- 1** Tutma yerini ve fırça başlığını ılık musluk suyu altında (maks. 40°C / 104°F) durulayın (Şek. 9).
- 2** Fırça başlığının arkasını ve cihazın bağlantı pimini musluk suyu altında haftada en az bir kez temizleyin (Şek. 10).
- 3** Bu parçaları bir havluyla kurulayın.

6.2 Adaptör ve şarj standının temizlenmesi

Tehlike:

Adaptörü daima kuru tutun. Asla musluk suyuna tutarak durulamayın ve suyun içine sokmayın.

- 1 Temizlerken adaptörün prize takılı olmadığından emin olun. Adaptörü sadece kuru bir bezle silin.
- 2 Temizlemeden önce şarj ünitesini mutlaka adaptörden çıkarın (Şek. 11).
- 3 Şarj standını nemli bir bezle silerek temizleyebilirsiniz. Şarj ünitesini temizlemeden önce yeniden adaptöre bağlayın (Şek. 12).

7 Saklama

- Cihazı, fırça başlığı şarj standına takılı olarak saklayın (Şek. 13).
- Seyahat için: Cihazı yanınıza aldığınızda, fırça başlığı tellerini korumak için koruyucu kapağı kuru fırça başlığına takın (Şek. 14).

Dikkat:

Fırça başlığı hala ıslak ise koruma kapağını asla fırça başlığına takmayın.

8 Deęiřtirme

8.1 Fırça bařlıęı deęiřtirme

Yıpranmıř teller cildinizde tahriře yol aabilir. Bu nedenle, fıra bařlıęı her 3 ayda bir deęiřtirilmelidir. Teller deforme olmuř veya zarar görmüřse bařlıęı daha önce deęiřtirmeniz gerekir. Yedek veya ek fıra bařlıklarına **www.shop.philips.com/service** web sitesi üzerinden veya Philips bakım cihazınızı satın aldıęınız maęazadan eriřebilirsiniz. Ek fıra bařlıklar edinmede zorluk yařıyorsanız lütfen ülkenizdeki Philips Müřteri Hizmet Merkezi ile iletiřim kurun. İletiřim bilgilerini dünya apındaki garanti brořüründe bulabilirsiniz. Ayrıca, **www.philips.com/support** adresini de ziyaret edebilirsiniz.

9 evre

- Ürünlerin üzerindeki bu simge, ürünün 2012/19/EU sayılı Avrupa Yönergesi kapsamında olduęu anlamına gelir (řek. 15).
- Bu simge, ürünün normal evsel atıklarla birlikte atılmayan ve 2006/66/EC sayılı Avrupa Yönergesi kapsamında olan dahili řarj edilebilir piller ierdięi anlamına gelir. Pili ıkarmak için “řarj edilebilir pilin ıkarılması” bölümünde verilen talimatları izleyin (řek. 16).

- Elektrikli ve elektronik ürünlerle şarj edilebilir pillerin ayrı toplanmasıyla ilgili yerel sistem hakkında bilgi edinin. Yerel kurallara uyun, ürün ve pilleri asla normal ev atıklarıyla birlikte atmayın. Eski ürün ve şarj edilebilir pillerin doğru şekilde atılması, çevreyi ve insan sağlığını olumsuz etkileyecek sonuçların önlenmesine yardımcı olur.

9.1 Cihazı atmadan önce şarj edilebilir pilin çıkarılması

- 1 Cihazı şarj standından çıkarın, açın ve bir dakika sonra kapanıncaya kadar çalışmasına izin verin. Şarj edilebilir pil boşalana kadar bu işleme devam edin.

- 2 Gümüş renkli halka ve kaymayı engelleyici çıkıntı arasına küçük ve düz bir tornavida yerleştirin ve cihazın üst kısmını gevşetin. Üst kısmı dikkatli bir şekilde çekerek pil yuvasıyla birlikte muhafazadan çıkarın (Şek. 17).
- 3 Şarj edilebilir pili pil yuvasından çıkarın.

Uyarı:

Şarj edilebilir pili başka pille değiştirmeyin.

Uyarı:

Şarj edilebilir pili çıkardıktan sonra cihazı tekrar prize takmayın.

10 Garanti ve destek

Bilgi veya desteğe ihtiyaç duyarsanız lütfen www.philips.com/support adresini ziyaret edin veya dünya çapında garanti kitapçığını okuyun.

11 Sorun giderme

Bu bölüm, cihazda en sık karşılaşılabileceğiniz sorunları özetlemektedir. Sorunu aşağıdaki bilgilerle çözemiyorsanız sık sorulan sorular listesi için www.philips.com/support adresini ziyaret edin veya ülkenizdeki Müşteri Destek Merkezi ile iletişim kurun.

Problem	Çözüm
Cihazın cildime uygun olup olmadığını bilmiyorum.	Cihazı kuru, çatlak ciltte, açık yaralarda veya ciddi akne, güneş yanığı ve cilt enfeksiyonu gibi herhangi bir cilt hastalığınız ya da cildinizde tahriş varsa kullanmayın.
Cihaz şarj olmuyor.	Cihazın bağlandığı prize elektrik geldiğinden emin olun. Cihaz üzerinde belirtilen gerilimin yerel elektrik gerilimiyle aynı olup olmadığını kontrol edin. Cihazın bağlantı pimlerinin standın bağlantı pimleriyle doğru şekilde temas edip etmediğini kontrol edin. Banyo dolabında bulunan bir priz kullanıyorsanız çalışması için ışığı açmanız gerekebilir. Yine de cihazın ışığı yanmazsa veya cihaz şarj olmazsa cihazı Philips bayinize veya en yakın Philips Servis Merkezine götürün.

Problem

Çözüm

Cihaz artık çalışmıyor.

Açma/kapama düğmesine düzgün bir şekilde bastığınızdan emin olun. Cihazı kullanım kılavuzundaki talimatlara uygun şekilde şarj edin. Elektrik kesintisi olmadığından ve prize elektrik geldiğinden emin olun. Cihazın şarj olduğundan emin olmak için cihazdaki şarj ışığının yanıp yanmadığını kontrol edin. Cihazın ışığı yanmıyorsa ya da cihaz hala çalışmıyorsa cihazı Philips bayinize veya en yakın Philips Servis Merkezine götürün.

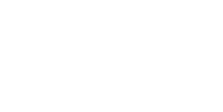
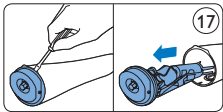
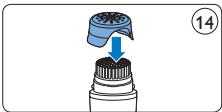
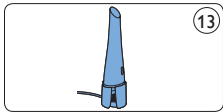
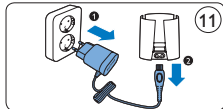
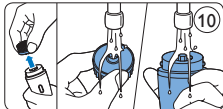
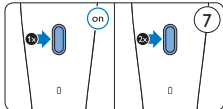
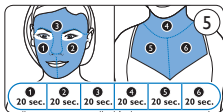
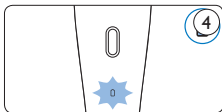
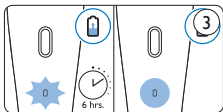
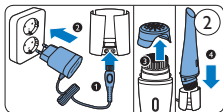



© 2014 Koninklijke Philips Electronics N.V.

Document order number: 4203.100.2522.1 07/2014

