

Always here to help you

Register your product and get support at
www.philips.com/welcome



DE	Benutzerhandbuch	3
FR	Mode d'emploi	19
IT	Manuale utente	33

SC5265



PHILIPS



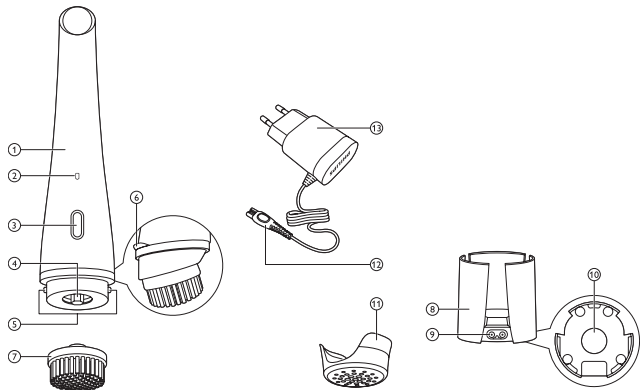

1 Einführung

Vielen Dank, dass Sie sich für Philips VisaPure entschieden haben. Bitte registrieren Sie Ihr Produkt vor dem ersten Gebrauch unter www.philips.com/welcome, damit Sie gezielten Produktsupport und eigens für Sie zusammengestellte Angebote genießen können. Was also ist VisaPure, und wie unterstützt VisaPure Ihre Haut? Die Reinigung ist ein wesentlicher Bestandteil der täglichen Gesichtspflege. Mit herkömmlichen Methoden wird Ihre Haut jedoch nicht immer so strahlend rein, wie sie sein könnte. Aus diesem Grund haben wir VisaPure entwickelt – unsere innovative Ergänzung zur manuellen Gesichtereinigung. Mit VisaPure können Sie jeden Tag

einfach und schnell für besonders reine, strahlende Haut sorgen. VisaPure kombiniert sanft drehende und vibrierende Bewegungen für effektive Tiefenreinigung. Verunreinigungen und Make-up werden entfernt: Ihre Haut fühlt sich weich und frisch an. VisaPure lässt sich mühelos in Ihre gewohnte Routine integrieren, sodass Sie auch weiterhin Ihre normalen Gesichtereiniger verwenden können. Darüber hinaus sorgt VisaPure dafür, dass Hautpflegeprodukte, die Sie nach der Reinigung auftragen – wie zum Beispiel Ihre bevorzugte Feuchtigkeitscreme – noch besser von der Haut absorbiert werden. Sie werden die reinigende Wirkung sofort spüren – durch glattere, strahlende Haut. Im Lieferumfang von VisaPure ist bereits ein Bürstenkopf für normale Haut enthalten. Weitere Bürstenköpfe für verschiedene Hauttypen und Zwecke sind separat erhältlich.

Kann es losgehen? Verwenden Sie VisaPure zweimal täglich, um von weicher, gereinigter Haut zu profitieren und Ihr natürliches Strahlen zum Vorschein zu bringen. Wir hoffen, die Verwendung von VisaPure wird für Sie und Ihre Haut zum reinen Genuss.

2 Allgemeine Beschreibung (Fig. 1)

- 1 Griff
- 2 Ladeanzeige und Akkustandsanzeige
- 3 Ein-/Ausschalter
- 4 Verbindungspin

- 5 Ladepins
- 6 Anti-Rutsch-Leiste
- 7 Bürstenkopf
- 8 Ladegerät
- 9 Buchse für Gerätestecker
- 10 Ablauföffnung
- 11 Schutzkappe
- 12 Gerätestecker
- 13 Adapter

3 Wichtig

Lesen Sie diese Bedienungsanleitung vor dem Gebrauch des Geräts aufmerksam durch, und bewahren Sie sie für eine spätere Verwendung auf.

3.1 Gefahr

- Halten Sie den Adapter trocken.

3.2 Warnhinweis

- Benutzen Sie das Gerät nur mit dem mitgelieferten Adapter.
- Um Verletzungen zu vermeiden, verwenden Sie Gerät, Aufsätze und Adapter nicht, wenn sie beschädigt sind.
- Wenn der Adapter defekt oder beschädigt ist, darf er nur durch ein Original-Ersatzteil ausgetauscht werden, um Gefährdungen zu vermeiden.
- Der Adapter enthält einen Transformator. Ersetzen Sie den Adapter keinesfalls durch einen anderen Stecker, da dies eine Gefährdungssituation darstellt.
- Laden Sie das Gerät mindestens alle 3 Monate vollständig auf, um die Lebensdauer des Akkus zu erhalten.

- Dieses Gerät ist für Personen unter 12 Jahren oder mit eingeschränkten physischen, sensorischen oder psychischen Fähigkeiten bzw. ohne jegliche Erfahrung oder Vorwissen nur dann geeignet, wenn eine angemessene Aufsicht oder ausführliche Anleitung zur Benutzung des Geräts durch eine verantwortliche Person sichergestellt ist.
- Achten Sie darauf, dass Kinder nicht mit dem Gerät spielen.
- Dieses Gerät ist KEIN SPIELZEUG! Halten Sie es außerhalb der Reichweite von Kindern unter 12 Jahren.
- Zur Vermeidung eines Kurzschlusses stecken Sie kein metallhaltiges Material in die Buchse für den Gerätestecker.

3.3 Achtung

- Dieses Gerät wurde zur Reinigung von Gesicht, Hals und Dekolleté entwickelt. Ausgenommen sind dabei die empfindlichen Augenpartien. Verwenden Sie das Gerät nicht für andere Zwecke.
- Verwenden Sie das Gerät nicht mehr als zweimal pro Tag.
- Aus hygienischen Gründen empfehlen wir Ihnen, das Gerät nicht gemeinsam mit anderen Personen zu benutzen.
- Bei der Reinigung des Geräts darf das Wasser nicht wärmer als normales Duschwasser (max. 40 °C) sein.
- Legen Sie das Gerät oder Teile davon nicht in den Geschirrspüler.
- Laden, benutzen und verwahren Sie das Gerät bei Temperaturen zwischen 10 °C und 40 °C.

- Verwenden Sie das Gerät nicht auf rissiger Haut, auf offenen Wunden, oder wenn Sie an Hautkrankheiten oder Hautirritationen leiden, wie zum Beispiel schwere Akne, Sonnenbrand, Hautinfektionen usw.
- Verwenden Sie das Gerät nicht, wenn Sie Medikamente einnehmen, die Steroide enthalten.
- Verwenden Sie das Gerät nicht mit selbstgemachten Hautreinigern oder Reinigungsprodukten, die aggressive Chemikalien oder grobe Partikel enthalten.
- Wenn Sie empfindliche Haut haben oder sich bereits Hautirritationen nach der Verwendung des Geräts mit dem normalen Bürstenkopf gezeigt haben, empfehlen wir Ihnen, zum Bürstenkopf für empfindliche Haut zu wechseln.

3.4 Allgemeines

- Bitte beachten Sie, dass sich der Zustand der Haut im Jahresverlauf ändert. Gesichtshaut kann während der Wintersaison trockener werden. Ist dies der Fall, können Sie die Behandlungsdauer oder -häufigkeit nach Bedarf verkürzen.
- Regelmäßiges Reinigen des Geräts stellt optimale Ergebnisse und eine längere Lebensdauer des Geräts sicher.
- Das Gerät erfüllt die internationalen IEC-Sicherheitsvorschriften und kann ohne Bedenken unter der Dusche oder in der Badewanne benutzt sowie unter fließendem Wasser gereinigt werden.
- Das Gerät hat eine automatische Spannungsanpassung und eignet sich für Netzspannungen von 100 bis 240 Volt.

3.5 Elektromagnetische Felder

Dieses Philips Gerät erfüllt sämtliche Normen bezüglich elektromagnetischer Felder (EMF). Nach aktuellen wissenschaftlichen Erkenntnissen ist das Gerät sicher im Gebrauch, sofern es ordnungsgemäß und entsprechend den Anweisungen in dieser Bedienungsanleitung gehandhabt wird.

4 Für den Gebrauch vorbereiten

4.1 Das Gerät laden

Das Laden des Geräts dauert ungefähr 6 Stunden. Ein vollständig geladenes Gerät kann bis zu 30 Minuten schnurlos betrieben werden.

- 1** Vergewissern Sie sich, dass das Gerät ausgeschaltet ist.
- 2** Stecken Sie den kleinen Stecker in die Steckdose der Ladestation (1) und den Adapter in die Steckdose (2). Nehmen Sie dann die Schutzkappe ab (3), und setzen Sie das Gerät in die Ladestation (4). (Fig. 2)

- 3** Die Ladeanzeige blinkt weiß, und zeigt damit an, dass das Gerät lädt. Wenn der Akku vollständig geladen ist, leuchtet die Ladeanzeige ununterbrochen weiß. (Fig. 3)

4.2 Warnanzeige bei geringem Ladestand

- Wenn der Akku fast leer ist, blinkt die Ladeanzeige 15 Sekunden orange. Der Akku enthält noch ausreichend Energie für eine vollständige Behandlung. (Fig. 4)

Um das Gerät zu laden, befolgen Sie die Schritte im Abschnitt "Das Gerät laden" weiter oben.

5 Das Gerät benutzen

Achten Sie darauf, dass das Gerät vor dem ersten Gebrauch vollständig geladen ist.

Hinweis:

Sie können das Gerät entweder am Waschbecken, unter der Dusche oder in der Badewanne verwenden.

5.1 Tägliche Gesichtereinigung mit VisaPure

5.1.1 Hautzonen

- Das Gesicht kann in drei Zonen aufgeteilt werden: rechte Wange, linke Wange und T-Zone. Die Wangenzonen umfassen das Kinn, den Bereich zwischen Nase und Oberlippe und den Bereich zwischen Augen und Ohren. Der Hals und das Dekolleté können ebenfalls in drei Zonen aufgeteilt werden. (Fig. 5)

Hinweis:

Verwenden Sie das Gerät nicht für die empfindliche Hautpartie um die Augen.

5.1.2 Hautzonen-Timer

Nach dem Einschalten durchläuft das Gerät drei Zeitperioden von je 20 Sekunden. Nach jeder Periode erfolgt eine kurze Pause, damit Sie wissen, wann Sie mit dem Bürstenkopf zu einer anderen Hautzone wechseln sollen.

5.1.3 Automatische Abschaltung

Das Gerät schaltet sich nach einer Minute automatisch aus, um Überhitzung zu vermeiden.

5.1.4 Reinigungsverfahren

Hinweis:

Sie können das Gerät zweimal pro Tag verwenden.

- 1** Drücken Sie den Bürstenkopf auf den Verbindungspin, bis er einrastet. (Fig. 6)
- 2** Feuchten Sie den Bürstenkopf mit Wasser an, und tragen Sie den Hautreiniger auf Ihr Gesicht auf. Alternativ können Sie den Bürstenkopf auch direkt mit flüssigem Reinigungsmittel anfeuchten. Verwenden Sie das Gerät nicht mit einem trockenen Bürstenkopf, da dies die Haut reizen kann.
- 3** Setzen Sie den Bürstenkopf auf Ihrer Haut auf.

- 4** Drücken Sie den Ein-/Ausschalter einmal, um das Gerät einzuschalten. Drücken Sie ihn zweimal, um das Gerät auszuschalten, oder warten Sie, bis sich das Gerät automatisch ausschaltet. (Fig. 7)
- 5** Führen Sie den Bürstenkopf mit sanften, kreisenden Bewegungen über Ihre Haut. Drücken Sie den Bürstenkopf nicht zu stark auf die Haut, um eine angenehme Behandlung sicherzustellen. (Fig. 8)
- 6** Nach 20 Sekunden pausiert das Gerät kurz, damit Sie zu einer anderen Hautpartie wechseln können. Reinigen Sie nicht zu intensiv, und reinigen Sie keine Hautpartie länger als 20 Sekunden.

6 Reinigung und Wartung

Benutzen Sie zum Reinigen des Geräts keine Scheuerschwämme und -mittel oder aggressive Flüssigkeiten wie Alkohol oder Azeton.

6.1 Das Gerät und den Bürstenkopf reinigen

Reinigen Sie das Gerät und den Bürstenkopf nach jedem Gebrauch gründlich mit Wasser, um optimale Ergebnisse sicherzustellen.

Achten Sie darauf, dass das Gerät ausgeschaltet ist, bevor Sie mit dem Reinigen beginnen.

- 1 Spülen Sie den Griff und den Bürstenkopf unter fließendem warmem Wasser ab (maximal 40 °C). (Fig. 9)
- 2 Reinigen Sie die Rückseite des Bürstenkopfes und den Verbindungspin des Geräts mindestens einmal pro Woche unter fließendem Wasser. (Fig. 10)
- 3 Trocknen Sie diese Teile mit einem Handtuch.

6.2 Den Adapter und die Ladestation reinigen

Gefahr:

Achten Sie darauf, dass der Adapter immer trocken ist. Spülen Sie ihn niemals unter fließendem Wasser ab, und tauchen Sie ihn auch nicht in Wasser.

- 1** Vergewissern Sie sich vor dem Reinigen, dass der Adapter herausgezogen ist. Wischen Sie ihn nur mit einem trockenen Tuch ab.
- 2** Nehmen Sie die Ladestation immer vom Adapter ab, bevor Sie sie reinigen. (Fig. 11)
- 3** Sie können die Ladestation mit einem feuchten Tuch reinigen. Trocknen Sie die Ladestation, bevor Sie sie wieder mit dem Adapter verbinden. (Fig. 12)

7 Aufbewahrung

- Bewahren Sie das Gerät mit aufgestecktem Bürstenkopf in der Ladestation auf. (Fig. 13)
- Für Reisen: Setzen Sie die Schutzkappe auf den trockenen Bürstenkopf, um die Bürstenkopffasern unterwegs zu schützen. (Fig. 14)



Hinweis:

Bedecken Sie einen nassen Bürstenkopf nie mit der Schutzkappe.

8 Ersatz

8.1 Den Bürstenkopf austauschen

Abgenutzte Fasern können zu Hautirritationen führen. Daher sollte der Bürstenkopf alle 3 Monate ersetzt werden, oder früher, wenn die Fasern verformt oder beschädigt sind. Ersatzbürstenköpfe und weitere Bürstenkopftypen erhalten Sie auf unserer Website **www.shop.philips.com/service** oder bei Ihrem Philips Händler. Wenn Sie Schwierigkeiten bei der Beschaffung von Ersatzbürstenköpfen haben, wenden Sie sich bitte an ein Philips Service-Center in Ihrem Land. Die entsprechenden Kontaktinformationen finden Sie in der beiliegenden Garantieschrift. Sie können auch **www.philips.com/support** besuchen.

9 Umwelt

- Werfen Sie das Gerät am Ende der Lebensdauer nicht in den normalen Hausmüll. Bringen Sie es zum Recycling zu einer offiziellen Sammelstelle. Auf diese Weise helfen Sie, die Umwelt zu schonen. (Fig. 15)
- Der integrierte Akku enthält Substanzen, die die Umwelt verschmutzen können. Entfernen Sie den Akku, bevor Sie das Gerät an einer offiziellen Recyclingstelle abgeben. Geben Sie den Akku an einer offiziellen Sammelstelle für Batterien ab.

9.1 Den Akku vor dem Entsorgen des Geräts herausnehmen

- 1** Nehmen Sie das Gerät aus der Ladestation, schalten Sie das Gerät ein, und lassen Sie es so lange laufen, bis es sich nach einer Minute ausschaltet. Wiederholen Sie diesen Vorgang, bis der Akku leer ist.
- 2** Stecken Sie einen kleinen Schraubendreher zwischen den silbernen Ring und die Anti-Rutsch-Leiste, und lösen Sie den oberen Teil des Geräts. Ziehen Sie den oberen Teil mit dem Akkufach vorsichtig aus dem Gehäuse. (Fig. 16)
- 3** Nehmen Sie den Akku aus dem Akkufach.

Warnhinweis:

Versuchen Sie nicht, den Akku zu ersetzen.

Warnhinweis:

Verbinden Sie das Gerät nicht mehr mit dem Stromnetz, nachdem Sie den Akku entnommen haben.

10 Garantie und Kundendienst

Benötigen Sie weitere Informationen oder treten Probleme auf, besuchen Sie bitte die Philips Website **www.philips.com/support**, oder setzen Sie sich mit einem Philips Service-Center in Ihrem Land in Verbindung. Die Telefonnummer finden Sie in der internationalen Garantieschrift. Sollte es in Ihrem Land kein Service-Center geben, wenden Sie sich bitte an Ihren Philips Händler.

11 Fehlerbehebung

In diesem Abschnitt sind die häufigsten Probleme zusammengestellt, die mit Ihrem Gerät auftreten können. Sollten Sie ein Problem mithilfe der nachstehenden Informationen nicht beheben können, besuchen Sie unsere Website unter: www.philips.com/support für eine Liste mit häufig gestellten Fragen, oder wenden Sie sich den Kundendienst in Ihrem Land.

Problem	Lösung
Ich weiß nicht, ob sich das Gerät für meine Haut eignet.	Verwenden Sie das Gerät nicht auf trockener, spröder Haut, auf offenen Wunden, oder wenn Sie an Hautkrankheiten bzw. Hautirritationen leiden, wie zum Beispiel schwere Akne, Sonnenbrand, Hautinfektionen usw. Verwenden Sie das Gerät nicht, wenn Sie Medikamente einnehmen, die Steroide enthalten.
Das Gerät lädt nicht.	Vergewissern Sie sich, dass die Steckdose, an der Sie das Gerät anschließen, Strom führt. Überprüfen Sie, ob die Spannungsangabe auf dem Gerät mit der örtlichen Netzspannung übereinstimmt. Überprüfen Sie, ob die Kontaktpins am Gerät mit den Kontaktpins in der Ladestation Kontakt haben. Wenn Sie eine Steckdose in einem Badezimmerschrank verwenden, müssen Sie möglicherweise das Licht einschalten, um die Steckdose zu aktivieren. Wenn die Anzeige auf dem Gerät noch immer nicht aufleuchtet, oder wenn das Gerät weiterhin nicht lädt, bringen Sie es zur Überprüfung zu Ihrem Philips Händler oder dem nächsten Philips Service-Center.

Problem

Lösung

Das Gerät funktioniert nicht mehr.

Vergewissern Sie sich, dass Sie den Ein-/Ausschalter ordnungsgemäß gedrückt haben. Laden Sie das Gerät gemäß den Anweisungen in dieser Bedienungsanleitung auf. Überprüfen Sie, ob ein Stromausfall vorliegt und ob die Steckdose Strom führt. Überprüfen Sie, ob die Ladeanzeige auf dem Gerät leuchtet, um sicher zu sein, dass das Gerät auflädt. Wenn die Anzeige nicht aufleuchtet oder das Gerät weiterhin nicht funktioniert, bringen Sie es zur Überprüfung zu Ihrem Philips Händler oder dem nächsten Philips Service-Center.

1 Introduction

Vous avez acheté Philips VisaPure. Nous vous en remercions. Avant de commencer, nous vous conseillons d'enregistrer votre produit sur le site Web www.philips.com/welcome afin de bénéficier d'une assistance produit dévouée et d'offres spéciales.

Qu'est-ce que VisaPure et comment ce produit peut-il aider votre peau ? Le nettoyage de la peau est une part essentielle des soins quotidiens de la peau, mais les méthodes traditionnelles ne permettent pas toujours d'obtenir une peau aussi propre et éclatante qu'elle pourrait l'être. C'est la raison pour laquelle nous

avons développé VisaPure - une nouvelle approche révolutionnaire du nettoyage du visage. Oubliez le nettoyage manuel : avec VisaPure, vous pouvez obtenir rapidement et facilement une peau impeccable et rayonnante tous les jours. VisaPure combine de légers mouvements de rotation et de vibration pour nettoyer en profondeur, enlever les impuretés et le maquillage, et rendre la peau douce et fraîche. Conçu pour compléter vos habitudes quotidiennes, VisaPure peut être utilisé avec votre nettoyant traditionnel. Il permet également une meilleure absorption de vos produits de soin préférés appliqués après le nettoyage – tels que votre crème hydratante. Vous remarquerez immédiatement l'effet du nettoyage - par une peau plus douce et plus

rayonnante. VisaPure est livré prêt à l'emploi avec une brosse pour peau normale. D'autres brosses pour différents types de peau et différentes applications sont disponibles séparément.

Prêt(e) à commencer ? Utilisez VisaPure deux fois par jour pour obtenir une peau douce et propre, et révéler son éclat naturel. Nous espérons que VisaPure vous donnera entière satisfaction.

2 Description générale (Fig. 1)

- 1 Ergonomie
- 2 Voyant de charge et indication de batterie faible
- 3 Bouton marche/arrêt
- 4 Broche de connexion
- 5 Broches de chargement
- 6 Clavette antirouillis
- 7 Brossette
- 8 Socle de recharge
- 9 Prise de l'appareil
- 10 Trou d'évacuation
- 11 Coque de protection

- 12 Petite fiche
 - 13 Adaptateur secteur
-

3 Important

Lisez attentivement ce mode d'emploi avant d'utiliser l'appareil et conservez-le pour un usage ultérieur.

3.1 Danger

- Évitez de mouiller l'adaptateur.

3.2 Avertissement

- Utilisez l'appareil uniquement avec l'adaptateur fourni.
- N'utilisez pas l'appareil, un accessoire ou l'adaptateur s'ils sont endommagés ou cassés afin d'éviter tout accident.
- Si l'adaptateur secteur est endommagé, il doit toujours être remplacé par un adaptateur secteur de même type pour éviter tout accident.
- L'adaptateur contient un transformateur. N'essayez pas de remplacer la fiche de l'adaptateur pour éviter tout accident.
- Chargez entièrement l'appareil au moins une fois tous les 3 mois pour maintenir la durée de vie de la batterie.

- Cet appareil n'est pas destiné à être utilisé par des enfants de moins de 12 ans et des personnes dont les capacités physiques, sensorielles ou intellectuelles sont réduites, ou par des personnes manquant d'expérience ou de connaissances, à moins que celles-ci ne soient sous surveillance ou qu'elles n'aient reçu des instructions quant à l'utilisation de l'appareil par une personne responsable de leur sécurité.
- Veillez à ce que les enfants ne puissent pas jouer avec l'appareil.
- Cet appareil N'EST PAS un jouet. Tenez l'appareil hors de portée des enfants de moins de 12 ans.
- N'insérez pas les éléments en métal dans la prise pour la fiche de l'appareil pour éviter tout court-circuit.

3.3 Attention

- Cet appareil est conçu et destiné au nettoyage du visage, du cou et du décolleté, à l'exception de la zone sensible autour des yeux. N'utilisez pas l'appareil à d'autres fins.
- N'utilisez pas l'appareil plus de deux fois par jour.
- Pour des raisons hygiéniques, nous vous conseillons de ne pas prêter l'appareil à d'autres personnes.
- Lorsque vous nettoyez l'appareil, la température de l'eau ne doit pas dépasser celle à laquelle vous vous douchez (max. 40 °C).
- Ne mettez pas l'appareil ou une de ses pièces au lave-vaisselle.

- Chargez, utilisez et rangez l'appareil à une température comprise entre 10 °C et 40 °C.
- N'utilisez pas l'appareil sur une peau gercée, sur des plaies ouvertes ou si vous souffrez de maladies de la peau ou d'irritations cutanées telles que de l'acné sévère, un coup de soleil, une infection de la peau, etc.
- N'utilisez pas l'appareil si vous prenez des médicaments contenant des stéroïdes.
- N'utilisez pas l'appareil avec des nettoyants faits maison ou des nettoyants contenant des produits chimiques corrosifs ou des particules rugueuses.
- Si votre peau est sensible ou irritée après avoir utilisé l'appareil avec la brosse pour peau normale, nous vous conseillons d'opter pour la brosse pour peau sensible.

3.4 Général

- Notez que l'état de la peau varie tout au long de l'année. La peau du visage peut devenir plus sèche en hiver. Dans ce cas, vous pouvez réduire la durée ou la fréquence de traitement en fonction des besoins de votre peau.
- Le nettoyage régulier de l'appareil garantit des résultats optimaux et augmente la longévité de l'appareil.
- Cet appareil est conforme aux normes internationales de sécurité IEC et peut être utilisé dans le bain ou sous la douche, et nettoyé sous l'eau du robinet.
- Cet appareil est équipé d'un sélecteur de tension automatique et est conçu pour une tension secteur comprise entre 100V et 240V.

3.5 Champs électromagnétiques (CEM)

Cet appareil Philips est conforme à toutes les normes relatives aux champs électromagnétiques (CEM). Il répond aux règles de sécurité établies sur la base des connaissances scientifiques actuelles s'il est manipulé correctement et conformément aux instructions de ce mode d'emploi.

4 Avant utilisation

4.1 Charge de l'appareil

La charge de l'appareil dure environ 6 heures. Une fois chargé, l'appareil a une autonomie de 30 minutes environ.

- 1** Assurez-vous que l'appareil est éteint.
- 2** Insérez la petite fiche dans la prise du socle de recharge (1), branchez l'adaptateur sur la prise secteur (2), enlevez la coque de protection (3) et placez l'appareil dans le socle de recharge (4). (Fig. 2)

- 3** Le voyant de charge clignote blanc pour indiquer que l'appareil est en cours de charge. Lorsque la batterie est entièrement chargée, le voyant de charge s'allume en blanc de manière continue. (Fig. 3)

4.2 Témoin de charge faible

- Lorsque la batterie est presque vide, le voyant de charge clignote orange pendant 15 secondes. La batterie contient encore assez d'énergie pour un traitement complet. (Fig. 4)

Pour charger l'appareil, suivez les étapes de la section « Charge de l'appareil » ci-dessus.

5 Utilisation de l'appareil

Assurez-vous que l'appareil est complètement chargé avant de l'utiliser pour la première fois.

Remarque :

Vous pouvez utiliser l'appareil devant l'évier, sous la douche ou dans la baignoire.

5.1 Nettoyage quotidien du visage avec VisaPure

5.1.1 Zones de peau

- Le visage peut être divisé en trois zones : la joue droite, la joue gauche et la zone T. Les zones des joues incluent le menton, la zone entre le nez et la lèvre supérieure et la zone entre les yeux et les oreilles. Le cou et le décolleté peuvent être également divisés en trois zones. (Fig. 5)

Remarque :

N'utilisez pas l'appareil sur la zone sensible autour des yeux.

5.1.2 Minuteur

Lorsque vous allumez l'appareil, il fonctionne pendant trois cycles de 20 secondes. Entre ces cycles, une courte pause est observée afin de vous inviter à déplacer la brosse vers une autre zone de peau.

5.1.3 Arrêt automatique

L'appareil s'éteint automatiquement au bout d'une minute.

5.1.4 Procédure de nettoyage

Remarque :

Vous pouvez utiliser l'appareil deux fois par jour.

- 1** Poussez la brosse sur la broche de connexion jusqu'à ce que vous entendiez un clic. (Fig. 6)
- 2** Humidifiez la brosse avec de l'eau et appliquez le produit nettoyant sur votre visage. Vous pouvez aussi humidifier directement la brosse avec un produit nettoyant liquide. N'utilisez pas l'appareil avec une brosse sèche car cela pourrait irriter la peau.
- 3** Placez la brosse sur votre peau.
- 4** Appuyez sur le bouton marche/arrêt pour allumer l'appareil. Appuyez deux fois sur ce même bouton pour éteindre l'appareil ou attendez qu'il s'arrête automatiquement. (Fig. 7)
- 5** Déplacez doucement la brosse sur votre peau en faisant des mouvements circulaires. N'appuyez pas la brosse trop fortement sur la peau afin que le traitement reste agréable. (Fig. 8)
- 6** Au bout de 20 secondes, l'appareil marque une courte pause pour vous indiquer de déplacer la brosse vers une autre zone. N'utilisez pas l'appareil de manière excessive et ne traitez pas une zone pendant plus de 20 secondes.

6 Nettoyage et entretien

N'utilisez jamais d'éponges à récurer, de produits abrasifs ou de détergents agressifs tels que l'alcool ou l'acétone pour nettoyer l'appareil.

6.1 Nettoyage de l'appareil et de la brosse

Après chaque utilisation, nettoyez soigneusement l'appareil et la brosse avec de l'eau, afin de garantir des performances optimales.

Assurez-vous que l'appareil est éteint avant de le nettoyer.

- 1 Rincez la poignée et la brosse avec de l'eau chaude (maximum 40 °C). (Fig. 9)

- 2 Nettoyez l'arrière de la brosse et la broche de connexion de l'appareil sous le robinet au moins une fois par semaine. (Fig. 10)
- 3 Séchez ces parties à l'aide d'une serviette.

6.2 Nettoyage de l'adaptateur et du socle de charge

 **Danger :**

Assurez-vous que l'adaptateur reste toujours sec. Ne le rincez jamais sous le robinet et ne l'immergez pas dans l'eau.

- 1** Assurez-vous que l'adaptateur est débranché avant de le nettoyer. Essuyez-le uniquement à l'aide d'un chiffon sec.
- 2** Détachez toujours le socle de charge de l'adaptateur avant de le nettoyer. (Fig. 11)
- 3** Vous pouvez nettoyer le socle de charge à l'aide d'un chiffon humide. Séchez le socle de charge avant de le reconnecter à l'adaptateur. (Fig. 12)

7 Rangement

- Rangez l'appareil avec la brosse dans le socle de charge. (Fig. 13)
- Pour voyager : mettez le capuchon sur la brosse sèche afin de protéger les poils lors du transport. (Fig. 14)



Remarque :

Ne placez jamais la coque de protection sur une brosse humide.

8 Remplacement

8.1 Remplacement de la brosette

Des poils usagés peuvent entraîner une irritation de la peau. La brosse doit donc être remplacée tous les 3 mois ou moins si les poils sont déformés ou endommagés.

Toutes les brosses de rechange et les autres types de brosse sont disponibles sur notre site Web **www.shop.philips.com/service** ou dans le magasin où vous avez acheté votre appareil Philips. Si vous rencontrez des difficultés pour vous procurer des

brosses de rechange, contactez le Service Consommateurs Philips de votre pays. Vous en trouverez les coordonnées dans le dépliant de garantie internationale. Vous pouvez également visiter le site Web **www.philips.com/support**.

9 Environnement

- Lorsqu'il ne fonctionnera plus, ne jetez pas l'appareil avec les ordures ménagères, mais déposez-le à un endroit assigné à cet effet, où il pourra être recyclé. Vous contribuerez ainsi à la protection de l'environnement. (Fig. 15)

- La batterie rechargeable intégrée contient des substances susceptibles de nuire à l'environnement. Retirez toujours la batterie avant de mettre l'appareil au rebut ou de le déposer à un endroit assigné à cet effet. Mettez la batterie usagée au rebut à un endroit assigné à cet effet.

9.1 Retrait de la batterie rechargeable avant de mettre l'appareil au rebut

- 1** Retirez l'appareil du socle de charge, allumez l'appareil et laissez-le fonctionner jusqu'à ce qu'il s'éteigne (après une minute). Répétez cette opération jusqu'à ce que la batterie rechargeable soit vide.

- 2** Insérez un petit tournevis à tête plate entre l'anneau couleur argent et l'arête anti-roulis, puis dégagez la partie supérieure de l'appareil. Retirez soigneusement la partie supérieure avec le support de la partie du boîtier. (Fig. 16)
- 3** Retirez la batterie rechargeable de son support.



Avertissement :

Ne tentez pas de remplacer la batterie rechargeable.



Avertissement :

Ne rebranchez pas l'appareil sur le secteur après avoir retiré la batterie rechargeable.

10 Garantie et service

Si vous souhaitez obtenir des informations supplémentaires, faire réparer l'appareil ou si vous rencontrez un problème, rendez-vous sur le site Web de Philips à l'adresse **www.philips.com/support** ou contactez le Service Consommateurs Philips de votre pays. Vous trouverez le numéro de téléphone correspondant sur le dépliant de garantie internationale. S'il n'existe pas de Service Consommateurs Philips dans votre pays, renseignez-vous auprès de votre revendeur Philips local.

11 Dépannage

Cette rubrique présente les problèmes les plus courants que vous pouvez rencontrer avec votre appareil. Si vous ne parvenez pas à résoudre le problème à l'aide des informations ci-dessous, rendez-vous sur www.philips.com/support pour consulter les questions fréquemment posées, ou contactez le Service Consommateurs de votre pays.

Problème	Solution
Je ne sais pas si l'appareil est conçu pour être utilisé sur ma peau.	N'utilisez pas l'appareil sur une peau sèche et gercée, sur des plaies ouvertes ou si vous souffrez de maladies de la peau ou d'irritations cutanées telles que de l'acné sévère, un coup de soleil, une infection de la peau, etc. N'utilisez pas l'appareil si vous prenez des médicaments contenant des stéroïdes.
L'appareil ne se charge pas.	Assurez-vous que la prise à laquelle vous avez connecté l'appareil est alimentée. Vérifiez si la tension indiquée sur l'appareil correspond à la tension secteur locale. Assurez-vous que les points de contact de l'appareil sont en contact avec ceux du socle. Si vous utilisez une prise de la salle de bain, il peut être nécessaire d'allumer la lumière pour activer la prise. Si le voyant de l'appareil ne s'allume pas ou si l'appareil ne se charge pas, confiez-le à votre revendeur Philips ou au Centre Service Agréé Philips le plus proche.
L'appareil ne fonctionne plus.	Assurez-vous que vous avez appuyé correctement sur le bouton marche/arrêt. Chargez l'appareil selon les instructions de ce mode d'emploi. Vérifiez s'il y a une panne de courant et si la prise secteur est alimentée. Vérifiez si le voyant de charge de l'appareil s'allume pour vous assurer que l'appareil charge. S'il ne s'allume pas ou si l'appareil ne fonctionne toujours pas, confiez-le à votre revendeur Philips ou au Centre Service Agréé Philips le plus proche.

1 Introduzione

Grazie per aver scelto di comprare VisaPure Philips. Prima di iniziare, vi invitiamo a registrare il vostro prodotto su www.philips.com/welcome per usufruire del supporto dedicato e delle offerte pensate appositamente per voi. Cos'è VisaPure e come può aiutare la vostra pelle? La depurazione è una parte essenziale della routine quotidiana di cura della pelle, ma i metodi tradizionali non lasciano sempre la vostra pelle pulita e raggiante come potrebbe essere. Ecco perché abbiamo sviluppato VisaPure: il nostro nuovo fantastico sistema per la depurazione del viso. Dimenticate la depurazione manuale, con VisaPure potete avere una pelle pulita e

raggiante ogni giorno, in maniera facile e veloce. VisaPure combina delicati movimenti rotatori e vibranti per pulire in profondità, rimuovere le impurità e il trucco e lasciare la pelle morbida e fresca. Pensato per completare la vostra routine attuale, VisaPure può essere utilizzato insieme al vostro detergente attuale. Favorisce anche l'assorbimento dei prodotti di cura della pelle applicati dopo la pulizia, come il vostro idratante preferito. Noterete subito l'effetto depurante; la pelle apparirà più liscia, e luminosa. VisaPure è dotato di testina per pelli normali. Le testine per altri tipi di pelle sono disponibili separatamente. Pronte per iniziare? Utilizzate VisaPure due volte al giorno per avere una pelle morbida e pulita e svelare la vostra naturale luminosità. Speriamo che voi e la vostra pelle apprezzerete VisaPure.

2 Descrizione generale (Fig. 1)

- 1 Impugnatura
- 2 Spia ricarica e indicatore batteria scarica
- 3 Pulsante on/off
- 4 Perno di collegamento
- 5 Pin di ricarica
- 6 Scanalatura antiscivolo
- 7 Testina
- 8 Supporto di ricarica
- 9 Presa apparecchio
- 10 Foro di drenaggio
- 11 Cappuccio di protezione

- 12 Spinotto
 - 13 Adattatore
-

3 Importante

Prima di utilizzare l'apparecchio, leggete attentamente il presente manuale e conservatelo per eventuali riferimenti futuri.

3.1 Pericolo

- Mantenete sempre asciutto l'adattatore.

3.2 Avviso

- Utilizzate l'apparecchio esclusivamente con l'adattatore in dotazione.
- Non utilizzate l'apparecchio, gli accessori o l'adattatore nel caso in cui siano danneggiati o rotti al fine di evitare danni fisici.
- Nel caso in cui l'adattatore fosse danneggiato, dovrà essere sostituito esclusivamente con un adattatore originale al fine di evitare situazioni pericolose.
- L'adattatore contiene un trasformatore. Non tagliate l'adattatore per sostituirlo con un'altra spina onde evitare situazioni pericolose.
- Caricate completamente l'apparecchio almeno ogni 3 mesi per preservare la durata della batteria.
- L'apparecchio non è destinato a persone di età inferiore a 12 anni, persone con capacità mentali, fisiche o sensoriali ridotte o persone prive di esperienza e conoscenza adeguate, a meno che non siano seguite o istruite in merito all'uso da una persona responsabile della loro sicurezza.
- Adottate le dovute precauzioni per evitare che i bambini giochino con l'apparecchio.
- Quest'apparecchio NON è un gioco. Tenete l'apparecchio fuori dalla portata dei bambini di età inferiore a 12 anni.
- Non inserite materiali in metallo nella presa dello spinotto dell'apparecchio per evitare il rischio di corto circuito.

3.3 Attenzione

- Quest'apparecchio è stato concepito e realizzato per la pulizia del viso, del collo e del décolleté, escludendo l'area sensibile intorno agli occhi. Non usate l'apparecchio per alcun altro scopo.
 - Non usate l'apparecchio più di due volte al giorno.
 - Per motivi di igiene, vi consigliamo di non condividere l'apparecchio con altre persone.
 - Non pulite l'apparecchio con acqua troppo calda (massimo 40 °C).
 - Non inserite l'apparecchio o alcuna sua parte nella lavastoviglie.
 - Caricate, utilizzate e riponete l'apparecchio a una temperatura compresa tra 10 °C e 40 °C.
- Non usate l'apparecchio su pelle screpolata o irritata, su ferite aperte o in presenza di condizioni dermatologiche quali acne grave, ustioni, infezioni, ecc.
 - Non usate l'apparecchio se assumete farmaci steroidei.
 - Non usate l'apparecchio con detergenti fatti in casa o contenenti sostanze chimiche o particelle aggressive.
 - In caso di pelle sensibile o di irritazioni causate dall'utilizzo dell'apparecchio con la testina normale, vi consigliamo di passare all'apposita testina per pelli sensibili.

3.4 Indicazioni generali

- Ricordate che la condizione della pelle varia nel corso dell'anno. La pelle del viso può diventare più secca durante la stagione invernale. In quel caso potreste ridurre la durata del trattamento o la frequenza, in base alle esigenze della vostra pelle.
- La pulizia regolare dell'apparecchio assicura dei risultati ottimi ed una vita più lunga dell'apparecchio.
- L'apparecchio è conforme alle norme di sicurezza IEC approvate a livello internazionale, può essere utilizzato con la massima tranquillità nel bagno, sotto la doccia e può essere pulito sotto l'acqua corrente.
- L'apparecchio è provvisto di un selettore automatico di tensione ed è adatto per tensioni comprese fra 100 e 240 volt.

3.5 Campi elettromagnetici (EMF)

Questo apparecchio Philips è conforme a tutti gli standard relativi ai campi elettromagnetici (EMF). Se utilizzato in modo appropriato seguendo le istruzioni contenute nel presente manuale dell'utente, l'apparecchio consente un utilizzo sicuro come confermato dai risultati scientifici attualmente disponibili.

4 Predisposizione dell'apparecchio

4.1 Ricarica dell'apparecchio

La ricarica dell'apparecchio richiede circa 6 ore. Un apparecchio a piena carica ha un'autonomia di funzionamento cordless di 30 minuti.

- 1** Controllate che l'apparecchio sia spento.
- 2** Inserite lo spinotto nella presa del supporto di ricarica (1), inserite l'adattatore nella presa di corrente a muro (2), rimuovete il cappuccio di protezione (3) e posizionate l'apparecchio nel supporto di ricarica (4). (Fig. 2)

- 3** La spia di ricarica lampeggia in bianco per indicare che l'apparecchio è in carica. Quando la batteria è completamente carica, la spia di ricarica emette una luce bianca fissa. (Fig. 3)

4.2 Indicazione batteria scarica

- Quando la batteria è quasi esaurita, la spia di ricarica lampeggia in arancione per 15 secondi. La batteria contiene ancora abbastanza energia per un trattamento completo. (Fig. 4)

Per caricare l'apparecchio, seguite i passaggi nella sezione “Ricarica dell'apparecchio” sopra.

5 Modalità d'uso dell'apparecchio

Assicuratevi che l'apparecchio sia caricato completamente prima di utilizzarlo per la prima volta.

Nota:

Potete usare l'apparecchio davanti al lavandino, nella doccia o nella vasca da bagno.

5.1 Depurazione quotidiana del viso con VisaPure

5.1.1 Zone della pelle

- Il viso può essere diviso in tre zone: la guancia destra, la guancia sinistra e la zona T. La zona delle guance comprende il mento, l'area tra il naso ed il labbro superiore e l'area tra gli occhi e le orecchie. Anche il collo ed il décolleté possono essere divisi in tre zone. (Fig. 5)

Nota:

Non usate l'apparecchio sull'area di pelle sensibile intorno agli occhi.

5.1.2 Timer per zone della pelle

Quando accendete l'apparecchio, questo funziona per tre periodi di 20 secondi. Tra questi periodi, c'è una pausa breve per indicare che dovrete spostare la testina su un'altra zona della pelle.

5.1.3 Spegnimento automatico

L'apparecchio si spegne automaticamente dopo un minuto per evitare il sovratrattamento.

5.1.4 Procedura di depurazione

Nota:

Potete usare l'apparecchio due volte al giorno.

- 1** Spingete la testina della spazzola sul perno di collegamento finché non si blocca nella posizione corretta con uno scatto. (Fig. 6)
- 2** Inumidite la testina con acqua ed applicate il detergente sul viso. In alternativa, potete inumidire la testina direttamente con il detergente liquido. Non usate l'apparecchio con una testina asciutta, poiché questo può irritare la pelle.
- 3** Posizionate la testina sulla pelle.

- 4** Premete il pulsante on/off una volta per accendere l'apparecchio. Premete due volte per spegnere l'apparecchio o aspettate finché non si spegne automaticamente. (Fig. 7)
- 5** Passate delicatamente la testina sulla pelle con movimenti circolari. Non premete con eccessiva forza; il trattamento deve risultare piacevole. (Fig. 8)
- 6** Dopo 20 secondi, l'apparecchio si spegne temporaneamente per segnalare di spostare la testina su un'altra zona. Non esagerate con la depurazione e non rimanete sulla stessa zona per più di 20 secondi.

6 Pulizia e manutenzione

Non usate prodotti o sostanze abrasive o detergenti aggressivi, come alcool o acetone, per pulire l'apparecchio.

6.1 Pulizia dell'apparecchio e della testina

Pulite l'apparecchio e la testina a fondo con acqua dopo ogni uso, per assicurare una prestazione ottimale. Prima di pulire l'apparecchio, verificate che sia spento.

- 1** Risciacquate l'impugnatura e la testina sotto il rubinetto con acqua calda (max. 40 °C). (Fig. 9)
- 2** Pulite il retro della testina e il perno di collegamento dell'apparecchio sotto il rubinetto almeno una volta alla settimana. (Fig. 10)
- 3** Asciugate le parti con un asciugamano.

6.2 Pulizia dell'adattatore e del supporto di ricarica

Pericolo:

Mantenete sempre l'adattatore asciutto.

Non risciacquatelo mai sotto l'acqua corrente e non immergetelo in acqua.

- 1** Assicuratevi che l'adattatore sia disinserito quando lo pulite. Pulitelo solo con un panno asciutto.
- 2** Staccate sempre il supporto di ricarica dall'adattatore prima di pulirlo. (Fig. 11)
- 3** Potete pulire il supporto di ricarica con un panno umido. Asciugate il supporto di ricarica prima di ricollegarlo all'adattatore. (Fig. 12)

7 Conservazione

- Conservate l'apparecchio con la testina inserita sul supporto di ricarica. (Fig. 13)
- Quando portate l'apparecchio con voi in viaggio, inserite il cappuccio di protezione sulla testina asciutta per proteggere le setole. (Fig. 14)

Nota:

Non conservate mai una testina bagnata con il cappuccio di protezione inserito.

8 Sostituzione

8.1 Sostituzione della testina

Le setole usurate potrebbero causare irritazioni della pelle. Quindi la testina dovrebbe essere sostituita ogni 3 mesi o prima se le setole sono deformate o danneggiate. Le testine di ricambio ed i tipi di testina aggiuntivi sono disponibili sul nostro sito Web **www.shop.philips.com/service** o presso il negozio dove avete comprato il vostro apparecchio di bellezza Philips. Se avete delle difficoltà a reperire le testine di ricambio, contattate il Centro Assistenza Clienti Philips nel vostro paese.

Troverete i dettagli di contatto nell'opuscolo della garanzia internazionale. Oppure visitate www.philips.com/support.

9 Tutela dell'ambiente

- Per contribuire alla tutela dell'ambiente, non gettate l'apparecchio tra i rifiuti domestici quando non viene più utilizzato, ma consegnatelo a un centro di raccolta ufficiale. (Fig. 15)
- La batteria ricaricabile incorporata contiene delle sostanze che potrebbero inquinare l'ambiente. Rimuovete sempre la batteria prima di dismettere

l'apparecchio e consegnarlo a un centro di raccolta ufficiale. Portate la batteria presso un centro di raccolta ufficiale per le batterie.

9.1 Rimuovere la batteria ricaricabile prima di dismettere l'apparecchio

- 1 Rimuovete l'apparecchio dal supporto di ricarica, accendetelo e lasciatelo in funzione finché non si spegne da solo (dopo un minuto). Ripetete quest'azione finché la batteria ricaricabile non sarà vuota.

- 2 Inserite un piccolo cacciavite a taglio tra l'anello di colore argento e la scanalatura antiscivolo e staccate la parte superiore dell'apparecchio. Rimuovete con cautela la parte superiore con lo scomparto batteria dall'alloggiamento. (Fig. 16)
- 3 Separate la batteria ricaricabile dallo scomparto.

 **Avviso:**

Non tentate di sostituire la batteria ricaricabile.

 **Avviso:**

Non ricollegate l'apparecchio alla presa di corrente dopo aver rimosso la batteria ricaricabile.

10 Garanzia e assistenza

Per assistenza o informazioni e in caso di problemi, visitate il sito Web di Philips **www.philips.com/support** oppure contattate il centro assistenza clienti Philips del vostro paese. Per conoscere il numero di telefono, consultate l'opuscolo della garanzia internazionale. Se nel vostro paese non esiste un centro assistenza clienti, rivolgetevi al vostro rivenditore Philips.

11 Risoluzione dei guasti

Questo capitolo riassume i problemi più comuni che potreste riscontrare con l'apparecchio. Se non riuscite a risolvere il problema con le informazioni riportate sotto, visitate il sito www.philips.com/support per un elenco di domande frequenti o contattate il centro assistenza clienti del vostro paese.

Problema

Soluzione

Non so se l'apparecchio è adatto alla mia pelle.

Non usate l'apparecchio su pelle screpolata o irritata, su ferite aperte o in presenza di condizioni dermatologiche quali acne grave, ustioni, infezioni, ecc. Non usate l'apparecchio se assumete farmaci steroidei.

L'apparecchio non si carica.

Assicuratevi che la presa a cui collegate l'apparecchio sia funzionante. Controllate se la tensione indicata sull'apparecchio corrisponde alla tensione dell'alimentazione di rete. Controllate che i pin dell'apparecchio siano effettivamente in contatto con i punti corrispondenti del supporto. Se usate la presa dell'armadietto del bagno, potreste dovere accendere la luce per attivare la presa. Se la luce sull'apparecchio non si accende o se l'apparecchio non si carica, portatelo al vostro distributore Philips o al Centro Assistenza Philips più vicino.

Problema

Soluzione

L'apparecchio non funziona.

Assicuratevi di avere premuto il pulsante on/off correttamente. Caricate l'apparecchio secondo le istruzioni indicate in questo manuale dell'utente. Verificate se c'è un blackout e se la presa di corrente a muro è funzionante. Controllate se la spia di ricarica sull'apparecchio si accende. Se non si accende o se l'apparecchio non funziona ancora, portatelo presso il vostro distributore Philips o il Centro Assistenza Philips più vicino.

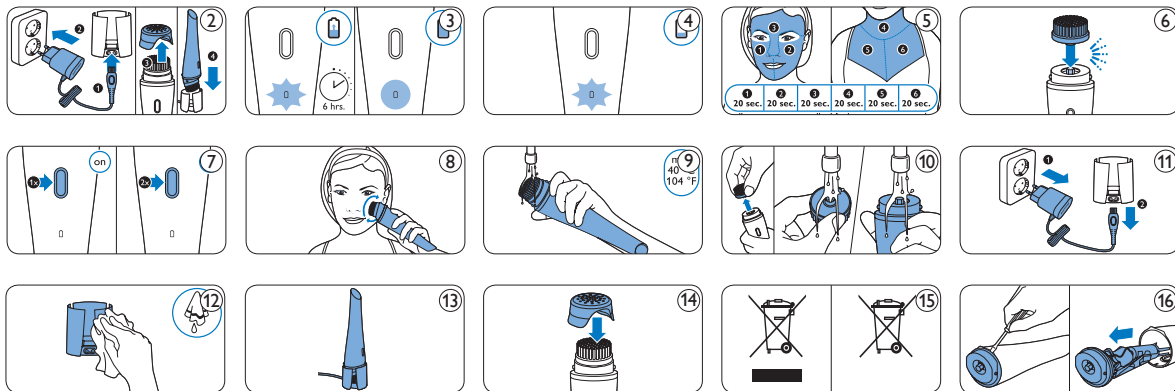
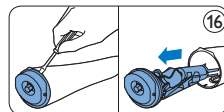
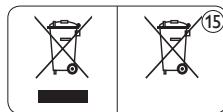
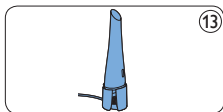
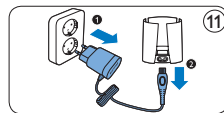
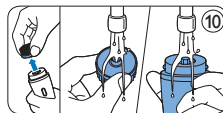
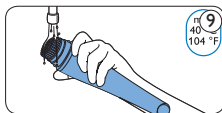
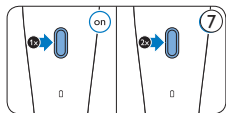
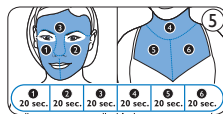
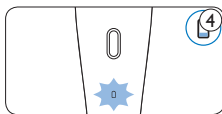
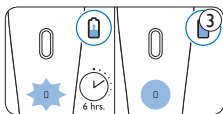
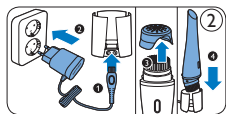



© 2012 Koninklijke Philips Electronics N.V.

All rights reserved.

Document order number: 4222.100.0396.1 12/2012

