

Always here to help you

Register your product and get support at
www.philips.com/welcome



DE	Benutzerhandbuch	3
FR	Mode d'emploi	24
IT	Manuale utente	44
NL	Gebruiksaanwijzing	63



SC526x

PHILIPS



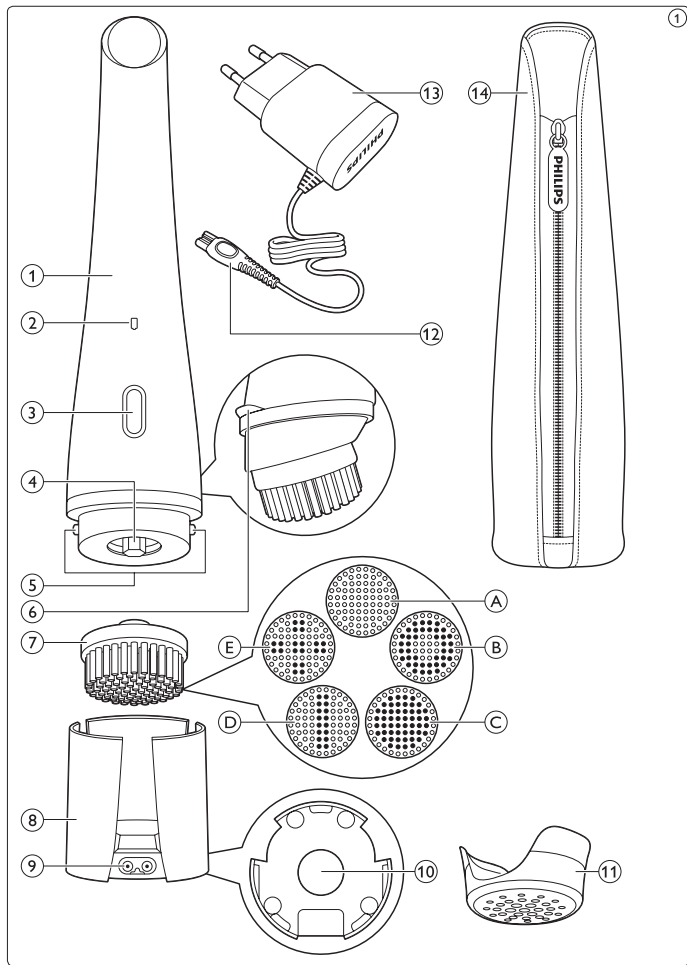

Inhaltsangabe

1	Einführung	4
----------	-------------------	----------

2	Allgemeine Beschreibung	5
----------	--------------------------------	----------

3	Wichtig	6
----------	----------------	----------

4	Für den Gebrauch vorbereiten	10
----------	-------------------------------------	-----------

5	Das Gerät benutzen	10
----------	---------------------------	-----------

6	Reinigung und Wartung	16
----------	------------------------------	-----------

7	Aufbewahrung	17
----------	---------------------	-----------

8	Ersatz	18
----------	---------------	-----------

9	Umwelt	19
----------	---------------	-----------

10	Garantie und Support	21
-----------	-----------------------------	-----------

11	Fehlerbehebung	21
-----------	-----------------------	-----------

1 Einführung

Vielen Dank, dass Sie sich für Philips VisaPure Essential entschieden haben. Bitte registrieren Sie Ihr Produkt vor dem ersten Gebrauch unter **www.philips.com/welcome**, damit Sie gezielten Produktsupport und eigens für Sie zusammengestellte Angebote genießen können.

Was also ist VisaPure Essential, und wie unterstützt VisaPure Essential Ihre Haut? Die Reinigung ist ein wesentlicher Bestandteil der täglichen Gesichtspflege. Mit herkömmlichen Methoden wird Ihre Haut jedoch nicht immer so strahlend rein, wie sie sein könnte. Aus diesem Grund haben wir VisaPure Essential entwickelt – unsere

innovative Ergänzung zur manuellen Gesichtereinigung. Mit VisaPure Essential können Sie jeden Tag einfach und schnell für besonders reine, strahlende Haut sorgen. VisaPure Essential kombiniert sanft drehende und vibrierende Bewegungen für effektive Tiefenreinigung. Verunreinigungen und Make-up werden entfernt: Ihre Haut fühlt sich weich und frisch an. VisaPure Essential lässt sich mühelos in Ihre gewohnte Routine integrieren, sodass Sie auch weiterhin Ihre normalen Gesichtereiniger verwenden können. Darüber hinaus sorgt VisaPure Essential dafür, dass Hautpflegeprodukte, die Sie nach der Reinigung auftragen – wie zum Beispiel Ihre bevorzugte Feuchtigkeitscreme – noch besser von der Haut absorbiert werden. Sie werden die reinigende Wirkung sofort spüren – durch glattere, strahlende

Haut. Im Lieferumfang von VisaPure Essential ist bereits ein Bürstenkopf für normale Haut enthalten. Weitere Bürstenköpfe für verschiedene Hauttypen und Zwecke sind separat erhältlich.

Kann es losgehen? Verwenden Sie VisaPure Essential zweimal täglich, um von weicher, gereinigter Haut zu profitieren und Ihr natürliches Strahlen zum Vorschein zu bringen. Wir hoffen, die Verwendung von VisaPure Essential wird für Sie und Ihre Haut zum reinen Genuss.

2 Allgemeine Beschreibung (Abb. 1)

- 1 Griff
- 2 Ladeanzeige und Akkustandsanzeige
- 3 Ein-/Ausschalter
- 4 Verbindungspin
- 5 Ladepins
- 6 Anti-Rutsch-Leiste

7 Bürstenkopf. Ihr VisaPure Essential verfügt über einen oder mehrere der folgenden Bürstenköpfe:

- A Normaler Bürstenkopf
- B Bürstenkopf für empfindliche Haut
- C Bürstenkopf für besonders empfindliche Haut
- D Peeling-Bürstenkopf
- E Bürstenkopf für porentiefe Reinigung

8 Ladegerät

9 Buchse für Gerätestecker

10 Ablauföffnung

11 Schutzkappe

12 Gerätestecker

13 Ladegerät

14 Reisetasche (nur bestimmte Gerätetypen)

Die Arten der Bürstenköpfe, die im Lieferumfang von VisaPure Essential enthalten sind, sind abhängig vom erworbenen Modell.

3 Wichtig

Lesen Sie diese Bedienungsanleitung vor dem Gebrauch des Geräts aufmerksam durch, und bewahren Sie sie für eine spätere Verwendung auf.

3.1 Gefahr

- Halten Sie das Ladegerät trocken.

3.2 Warnung

- Benutzen Sie das Gerät nur mit dem mitgelieferten Adapter.
- Um Verletzungen zu vermeiden, verwenden Sie Gerät, Aufsätze und Adapter nicht, wenn sie beschädigt sind.
- Wenn der Adapter defekt oder beschädigt ist, darf er nur durch ein Original-Ersatzteil ausgetauscht werden, um Gefährdungen zu vermeiden.
- Der Adapter enthält einen Transformator. Ersetzen Sie den Adapter keinesfalls durch einen anderen Stecker, da dies eine Gefährdungssituation darstellt.
- Laden Sie das Gerät mindestens alle 3 Monate vollständig auf, um die Lebensdauer des Akkus zu erhalten.

- Dieses Gerät kann von Kindern ab 8 Jahren und Personen mit verringerten physischen, sensorischen oder psychischen Fähigkeiten oder Mangel an Erfahrung und Kenntnis verwendet werden, wenn sie bei der Verwendung beaufsichtigt werden oder Anweisung zum sicheren Gebrauch des Geräts erhalten und die Gefahren verstanden haben. Kinder dürfen nicht mit dem Gerät spielen. Die Reinigung und Pflege des Geräts darf von Kindern nicht ohne Aufsicht durchgeführt werden.
- Dieses Gerät ist KEIN SPIELZEUG! Halten Sie es außerhalb der Reichweite von Kindern unter 12 Jahren.
- Zur Vermeidung eines Kurzschlusses stecken Sie kein metallhaltiges Material in die Buchse für den Gerätestecker.

3.3 Achtung

- Dieses Gerät wurde zur Reinigung von Gesicht, Hals und Dekolleté entwickelt. Ausgenommen sind dabei die empfindlichen Augenpartien. Verwenden Sie das Gerät nicht für andere Zwecke.
- Verwenden Sie das Gerät nicht mehr als zweimal pro Tag.
- Aus hygienischen Gründen empfehlen wir Ihnen, das Gerät nicht gemeinsam mit anderen Personen zu benutzen.
- Bei der Reinigung des Geräts darf das Wasser nicht wärmer als normales Duschwasser (max. 40 °C) sein.
- Legen Sie das Gerät oder Teile davon nicht in den Geschirrspüler.
- Laden, benutzen und verwahren Sie das Gerät bei Temperaturen zwischen 10 °C und 40 °C.

- Verwenden Sie das Gerät nicht auf rissiger Haut, auf offenen Wunden, oder wenn Sie an Hautkrankheiten oder Hautirritationen leiden, wie zum Beispiel schwere Akne, Sonnenbrand, Hautinfektionen usw.
- Verwenden Sie das Gerät nicht, wenn Sie Medikamente einnehmen, die Steroide enthalten.
- Verwenden Sie das Gerät nicht mit selbstgemachten Hautreinigern oder Reinigungsprodukten, die aggressive Chemikalien oder grobe Partikel enthalten.
- Wenn Sie empfindliche Haut haben oder sich bereits Hautirritationen nach der Verwendung des Geräts mit dem normalen Bürstenkopf gezeigt haben, empfehlen wir Ihnen, zum Bürstenkopf für empfindliche Haut zu wechseln.

3.4 Allgemeines

- Bitte beachten Sie, dass sich der Zustand der Haut im Jahresverlauf ändert. Gesichtshaut kann während der Wintersaison trockener werden. Ist dies der Fall, können Sie die Behandlungsdauer oder -häufigkeit nach Bedarf verkürzen.
- Regelmäßiges Reinigen des Geräts stellt optimale Ergebnisse und eine längere Lebensdauer des Geräts sicher.
- Das Gerät erfüllt die internationalen IEC-Sicherheitsvorschriften und kann ohne Bedenken unter der Dusche oder in der Badewanne benutzt sowie unter fließendem Wasser gereinigt werden.

- Das Gerät hat eine automatische Spannungsanpassung und eignet sich für Netzspannungen von 100 bis 240 Volt.

3.5 Elektromagnetische Felder

Dieses Philips Gerät erfüllt sämtliche Normen und Regelungen bezüglich der Exposition in elektromagnetischen Feldern.

4 Für den Gebrauch vorbereiten

4.1 Das Gerät laden

Das Laden des Geräts dauert ungefähr 6 Stunden. Ein vollständig geladenes Gerät kann bis zu 30 Minuten schnurlos betrieben werden.

- 1** Vergewissern Sie sich, dass das Gerät ausgeschaltet ist.
- 2** Stecken Sie den kleinen Stecker in die Steckdose der Ladestation (1) und den Adapter in die Steckdose (2). Nehmen Sie dann die Schutzkappe ab (3), und setzen Sie das Gerät in die Ladestation (4) (Abb. 2).

- 3** Die Ladeanzeige blinkt weiß, und zeigt damit an, dass das Gerät lädt. Wenn der Akku vollständig geladen ist, leuchtet die Ladeanzeige ununterbrochen weiß (Abb. 3).

4.2 Warnanzeige bei geringem Ladestand

- Wenn der Akku fast leer ist, blinkt die Ladeanzeige 15 Sekunden orange. Der Akku enthält noch ausreichend Energie für eine vollständige Behandlung (Abb. 4).

Um das Gerät zu laden, befolgen Sie die Schritte im Abschnitt “Das Gerät laden” weiter oben.

5 Das Gerät benutzen

Achten Sie darauf, dass das Gerät vor dem ersten Gebrauch vollständig geladen ist.

Hinweis:

Sie können das Gerät entweder am Waschbecken, unter der Dusche oder in der Badewanne verwenden.

5.1 Bürstenköpfe

Ihr VisaPure Essential verfügt über einen oder mehrere der unten beschriebenen Bürstenköpfe:

Sie können den Bürstenkopf verwenden, der sich am besten für Ihre Haut eignet.

Die Arten der Bürstenköpfe, die im Lieferumfang von VisaPure Essential enthalten sind, sind abhängig vom erworbenen Modell.

5.1.1 Normaler Bürstenkopf

- 17.000 weiche Borsten für eine Tiefenreinigung der Haut
- Für alle Hauttypen
- Für die tägliche Anwendung
- Für ideale Ergebnisse sollten Sie die Bürste alle drei Monate austauschen

5.1.2 Bürstenkopf für empfindliche Haut

- Besonders weiche Borsten für eine effektive und sanfte Reinigung
- Für empfindliche Haut
- Für die tägliche Anwendung
- Für ideale Ergebnisse sollten Sie die Bürste alle drei Monate austauschen

5.1.3 Bürstenkopf für besonders empfindliche Haut

- Die weichsten Borsten von Philips für besonders sanftes Reinigen
- Für besonders empfindliche Haut
- Für die tägliche Anwendung
- Für ideale Ergebnisse sollten Sie die Bürste alle drei Monate austauschen

5.1.4 Peeling-Bürstenkopf

- Doppelt beschichtete Borsten, die abgestorbene Hautschüppchen entfernen
- Für alle Hauttypen
- Für den wöchentlichen Gebrauch
- Für ideale Ergebnisse sollten Sie die Bürste alle sechs Monate austauschen

5.1.5 Bürstenkopf für porentiefe Reinigung

- Die Bürste für porentiefe Reinigung reduziert Mitesser und verringert die Sichtbarkeit der Poren
- Für alle Hauttypen
- Für die tägliche Anwendung
- Für ideale Ergebnisse sollten Sie die Bürste alle drei Monate austauschen

5.2 Tägliche Gesichtereinigung mit VisaPure Essential

5.2.1 Hautzonen

- Das Gesicht kann in drei Zonen aufgeteilt werden: rechte Wange, linke Wange und T-Zone. Die Wangenzonen umfassen das Kinn, den Bereich zwischen Nase und Oberlippe und den Bereich zwischen Augen und Ohren. Der Hals und das Dekolleté können ebenfalls in drei Zonen aufgeteilt werden (Abb. 5).

Hinweis:

Verwenden Sie das Gerät nicht für die empfindliche Hautpartie um die Augen.

5.2.2 Hautzonen-Timer

Nach dem Einschalten durchläuft das Gerät drei Zeitperioden von je 20 Sekunden. Nach jeder Periode erfolgt eine kurze Pause, damit Sie wissen, wann Sie mit dem Bürstenkopf zu einer anderen Hautzone wechseln sollen.

5.2.3 Automatische Abschaltung

Das Gerät schaltet sich nach einer Minute automatisch aus, um Überhitzung zu vermeiden.

5.2.4 Reinigungsverfahren

Hinweis:

Sie können das Gerät zweimal pro Tag verwenden.

- 1** Drücken Sie den Bürstenkopf auf den Verbindungspin, bis er einrastet (Abb. 6).
- 2** Feuchten Sie den Bürstenkopf mit Wasser an, und tragen Sie den Hautreiniger auf Ihr Gesicht auf. Alternativ können Sie den Bürstenkopf auch direkt mit flüssigem Reinigungsmittel anfeuchten. Verwenden Sie das Gerät nicht mit einem trockenen Bürstenkopf, da dies die Haut reizen kann.
- 3** Setzen Sie den Bürstenkopf auf Ihrer Haut auf.
- 4** Drücken Sie den Ein-/Ausschalter einmal, um das Gerät einzuschalten. Drücken Sie ihn zweimal, um das Gerät auszuschalten, oder warten Sie, bis sich das Gerät automatisch ausschaltet (Abb. 7).
- 5** Führen Sie den Bürstenkopf mit sanften, kreisenden Bewegungen über Ihre Haut. Drücken Sie den Bürstenkopf nicht zu stark auf die Haut, um eine angenehme Behandlung sicherzustellen (Abb. 8).
- 6** Nach 20 Sekunden pausiert das Gerät kurz, damit Sie zu einer anderen Hautpartie wechseln können. Reinigen Sie nicht zu intensiv, und reinigen Sie keine Hautpartie länger als 20 Sekunden.

6 Reinigung und Wartung

Benutzen Sie zum Reinigen des Geräts keine Scheuerschwämme und -mittel oder aggressive Flüssigkeiten wie Alkohol oder Azeton.

6.1 Das Gerät und den Bürstenkopf reinigen

Reinigen Sie das Gerät und den Bürstenkopf nach jedem Gebrauch gründlich mit Wasser, um optimale Ergebnisse sicherzustellen.

Achten Sie darauf, dass das Gerät ausgeschaltet ist, bevor Sie mit dem Reinigen beginnen.

- 1** Spülen Sie den Griff und den Bürstenkopf unter fließendem warmem Wasser ab (maximal 40 °C) (Abb. 9).
- 2** Reinigen Sie die Rückseite des Bürstenkopfes und den Verbindungspin des Geräts mindestens einmal pro Woche unter fließendem Wasser (Abb. 10).
- 3** Trocknen Sie diese Teile mit einem Handtuch.

6.2 Den Adapter und die Ladestation reinigen

Gefahr:

Achten Sie darauf, dass der Adapter immer trocken ist. Spülen Sie ihn niemals unter fließendem Wasser ab, und tauchen Sie ihn auch nicht in Wasser.

- 1** Vergewissern Sie sich vor dem Reinigen, dass der Adapter herausgezogen ist. Wischen Sie ihn nur mit einem trockenen Tuch ab.
- 2** Nehmen Sie die Ladestation immer vom Adapter ab, bevor Sie sie reinigen (Abb. 11).
- 3** Sie können die Ladestation mit einem feuchten Tuch reinigen. Trocknen Sie die Ladestation, bevor Sie sie wieder mit dem Adapter verbinden (Abb. 12).

7 Aufbewahrung

- Bewahren Sie das Gerät mit aufgestecktem Bürstenkopf in der Ladestation auf (Abb. 13).
- Für Reisen: Setzen Sie die Schutzkappe auf den trockenen Bürstenkopf, um die Bürstenkopffasern unterwegs zu schützen (Abb. 14).

Hinweis:

Setzen Sie die Schutzkappe nicht auf den Bürstenkopf, solange der Bürstenkopf noch feucht ist.

8 Ersatz

8.1 Den Bürstenkopf austauschen

Abgenutzte Fasern können zu Hautirritationen führen. Daher sollte der Bürstenkopf alle 3 Monate ersetzt werden, oder früher, wenn die Fasern verformt oder beschädigt sind.

Ersatzbürstenköpfe und weitere Bürstenkopftypen erhalten Sie auf unserer Website **www.shop.philips.com/service** oder bei Ihrem

Philips Händler. Wenn Sie Schwierigkeiten bei der Beschaffung von Ersatzbürstenköpfen haben, wenden Sie sich bitte an ein Philips Service-Center in Ihrem Land. Die entsprechenden Kontaktinformationen finden Sie in der beiliegenden Garantieschrift. Sie können auch **www.philips.com/support** besuchen.

9 Umwelt

- Dieses Symbol auf einem Produkt bedeutet, dass für dieses Produkt die Europäische Richtlinie 2012/19/EU gilt (Abb. 15).
- Dieses Symbol bedeutet, dass das Produkt über einen integrierten Akku verfügt, für den die Europäische Richtlinie 2006/66/EC gilt, und der nicht mit dem normalen Hausmüll entsorgt werden kann. Befolgen Sie die Anweisungen im Abschnitt "Den Akku entfernen", um den Akku zu entfernen (Abb. 16).
- Bitte informieren Sie sich über die örtlichen Bestimmungen zur getrennten Entsorgung von elektrischen und elektronischen Produkten und Akkus. Befolgen Sie die örtlichen Bestimmungen, und entsorgen Sie das Produkt und die Akkus nicht über den normalen Hausmüll. Durch die ordnungsgemäße Entsorgung von Altgeräten und Akkus werden Umwelt und Menschen vor möglichen negativen Folgen geschützt.

9.1 Den Akku vor dem Entsorgen des Geräts herausnehmen

- 1** Nehmen Sie das Gerät aus der Ladestation, schalten Sie das Gerät ein, und lassen Sie es so lange laufen, bis es sich nach einer Minute ausschaltet. Wiederholen Sie diesen Vorgang, bis der Akku leer ist.
- 2** Stecken Sie einen kleinen Schraubendreher zwischen den silbernen Ring und die Anti-Rutsch-Leiste, und lösen Sie den oberen Teil des Geräts. Ziehen Sie den oberen Teil mit dem Akkufach vorsichtig aus dem Gehäuse (Abb. 17).
- 3** Nehmen Sie den Akku aus dem Akkufach.

Warnung:

Versuchen Sie nicht, den Akku zu ersetzen.

Warnung:

Verbinden Sie das Gerät nicht mehr mit dem Stromnetz, nachdem Sie den Akku entnommen haben.

10 Garantie und Support

Für Unterstützung und weitere Informationen besuchen Sie die Philips Website unter **www.philips.com/support**, oder lesen Sie die internationale Garantieschrift.

11 Fehlerbehebung

In diesem Abschnitt sind die häufigsten Probleme zusammengestellt, die mit Ihrem Gerät auftreten können. Sollten Sie ein Problem mithilfe der nachstehenden Informationen nicht beheben können, besuchen Sie unsere Website unter **www.philips.com/support** für eine Liste mit häufig gestellten Fragen, oder wenden Sie sich an das Service-Center in Ihrem Land.

Problem

Lösung

Ich weiß nicht, ob sich das Gerät für meine Haut eignet.

Verwenden Sie das Gerät nicht auf trockener, spröder Haut, auf offenen Wunden, oder wenn Sie an Hautkrankheiten bzw. Hautirritationen leiden, wie zum Beispiel schwere Akne, Sonnenbrand, Hautinfektionen usw. Verwenden Sie das Gerät nicht, wenn Sie Medikamente einnehmen, die Steroide enthalten.

Das Gerät lädt nicht.

Vergewissern Sie sich, dass die Steckdose, an der Sie das Gerät anschließen, Strom führt. Überprüfen Sie, ob die Spannungsangabe auf dem Gerät mit der örtlichen Netzspannung übereinstimmt. Überprüfen Sie, ob die Kontaktpins am Gerät mit den Kontaktpins in der Ladestation Kontakt haben. Wenn Sie eine Steckdose in einem Badezimmerschrank verwenden, müssen Sie möglicherweise das Licht einschalten, um die Steckdose zu aktivieren. Wenn die Anzeige auf dem Gerät noch immer nicht aufleuchtet, oder wenn das Gerät weiterhin nicht lädt, bringen Sie es zur Überprüfung zu Ihrem Philips Händler oder dem nächsten Philips Service-Center.

Problem	Lösung
Das Gerät funktioniert nicht mehr.	Vergewissern Sie sich, dass Sie den Ein-/Ausschalter ordnungsgemäß gedrückt haben. Laden Sie das Gerät gemäß den Anweisungen in dieser Bedienungsanleitung auf. Überprüfen Sie, ob ein Stromausfall vorliegt und ob die Steckdose Strom führt. Überprüfen Sie, ob die Ladeanzeige auf dem Gerät leuchtet, um sicher zu sein, dass das Gerät auflädt. Wenn die Anzeige nicht aufleuchtet oder das Gerät weiterhin nicht funktioniert, bringen Sie es zur Überprüfung zu Ihrem Philips Händler oder dem nächsten Philips Service-Center.

Table des matières

1 Introduction 25

2 Description générale 26

3 Important 27

4 Avant utilisation 31

5 Utilisation de l'appareil 32

6 Nettoyage et entretien 36

7 Rangement 37

8 Remplacement 38

9 Environnement 38

10 Garantie et assistance 40

11 Dépannage 41

1 Introduction

Vous avez acheté Philips VisaPure Essential. Nous vous en remercions. Avant de commencer, nous vous conseillons d'enregistrer votre produit sur le site Web

www.philips.com/welcome afin de bénéficier d'une assistance produit dévouée et d'offres spéciales.

Qu'est-ce que VisaPure Essential et comment ce produit peut-il aider votre peau ? Le nettoyage est une part essentielle des soins quotidiens de la peau, mais les méthodes traditionnelles ne permettent pas toujours d'obtenir une peau aussi propre et éclatante qu'elle pourrait l'être. C'est la raison pour laquelle nous avons développé VisaPure Essential - une nouvelle approche

révolutionnaire du nettoyage du visage. Oubliez le nettoyage manuel : avec VisaPure Essential, vous pouvez obtenir rapidement et facilement une peau impeccable et rayonnante tous les jours. VisaPure Essential combine de légers mouvements de rotation et de vibration pour nettoyer la peau en profondeur, enlever les impuretés et le maquillage, et rendre la peau douce et fraîche. Conçu pour compléter vos habitudes quotidiennes, VisaPure Essential peut être utilisé avec votre nettoyant traditionnel. Il permet également une meilleure absorption de vos produits de soin préférés appliqués après le nettoyage de votre peau – tels que votre crème hydratante. Vous remarquerez immédiatement l'effet du nettoyage - par une peau plus douce et plus rayonnante. VisaPure Essential est livré prêt à l'emploi avec une tête

de brosse pour peau normale. D'autres têtes de brosse conçues pour différents types de peau sont disponibles séparément.

Prêt(e) à commencer ? Utilisez VisaPure Essential deux fois par jour pour obtenir une peau douce et propre, et révéler son éclat naturel. Nous espérons que VisaPure Essential vous donnera entière satisfaction.

2 Description générale (fig. 1)

- 1 Poignée
- 2 Voyant de charge et indication de batterie faible
- 3 Bouton marche/arrêt
- 4 Broche de connexion
- 5 Broches de chargement
- 6 Clavette antirouillis

- 7 Tête de brosse. Votre VisaPure Essential est livré avec une ou plusieurs des têtes de brosse suivantes :
 - A Tête de brosse normale
 - B Tête de brosse Sensitive
 - C Tête de brosse ultrasensible
 - D Tête de brosse exfoliante
 - E Tête de brosse nettoyant les pores en profondeur
 - 8 Socle de charge
 - 9 Prise de l'appareil
 - 10 Trou d'évacuation
 - 11 Couvercle de protection
 - 12 Petite fiche
 - 13 Adaptateur
 - 14 Housse de voyage (certains modèles uniquement)
- Les types de têtes de brosse incluses dépendent du modèle VisaPure Essential acheté.

3 Important

Lisez attentivement ce mode d'emploi avant d'utiliser l'appareil et conservez-le pour un usage ultérieur.

3.1 Danger

- Gardez l'adaptateur au sec.

3.2 Avertissement

- Utilisez l'appareil uniquement avec l'adaptateur fourni.
 - N'utilisez pas l'appareil, un accessoire ou l'adaptateur s'ils sont endommagés ou cassés afin d'éviter tout accident.
 - Si l'adaptateur secteur est endommagé, il doit toujours être remplacé par un adaptateur secteur de même type pour éviter tout accident.
 - L'adaptateur contient un transformateur. N'essayez pas de remplacer la fiche de l'adaptateur pour éviter tout accident.
 - Chargez entièrement l'appareil au moins une fois tous les 3 mois pour maintenir la durée de vie de la batterie.
- Cet appareil peut être utilisé par des enfants âgés de 8 ans ou plus, des personnes dont les capacités physiques, sensorielles ou intellectuelles sont réduites ou des personnes manquant d'expérience et de connaissances, à condition que ces enfants ou personnes soient sous surveillance ou qu'ils aient reçu des instructions quant à l'utilisation sécurisée de l'appareil et qu'ils aient pris connaissance des dangers encourus. Les enfants ne doivent pas jouer avec l'appareil. Le nettoyage et l'entretien ne doivent pas être réalisés par des enfants sans surveillance.
 - Cet appareil N'EST PAS un jouet. Tenez l'appareil hors de portée des enfants de moins de 12 ans.
 - N'insérez pas les éléments en métal dans la prise pour la fiche de l'appareil pour éviter tout court-circuit.

3.3 Attention

- Cet appareil est conçu et destiné au nettoyage du visage, du cou et du décolleté, à l'exception de la zone sensible autour des yeux. N'utilisez pas l'appareil à d'autres fins.
 - N'utilisez pas l'appareil plus de deux fois par jour.
 - Pour des raisons hygiéniques, nous vous conseillons de ne pas prêter l'appareil à d'autres personnes.
 - Lorsque vous nettoyez l'appareil, la température de l'eau ne doit pas dépasser celle à laquelle vous vous douchez (max. 40 °C).
 - Ne mettez pas l'appareil ou une de ses pièces au lave-vaisselle.
 - Chargez, utilisez et rangez l'appareil à une température comprise entre 10 °C et 40 °C.
- N'utilisez pas l'appareil sur une peau gercée, sur des plaies ouvertes ou si vous souffrez de maladies de la peau ou d'irritations cutanées telles que de l'acné sévère, un coup de soleil, une infection de la peau, etc.
 - N'utilisez pas l'appareil si vous prenez des médicaments contenant des stéroïdes.
 - N'utilisez pas l'appareil avec des nettoyants faits maison ou des nettoyants contenant des produits chimiques corrosifs ou des particules rugueuses.
 - Si votre peau est sensible ou irritée après avoir utilisé l'appareil avec la brosse pour peau normale, nous vous conseillons d'opter pour la brosse pour peau sensible.

3.4 Général

- Notez que l'état de la peau varie tout au long de l'année. La peau du visage peut devenir plus sèche en hiver. Dans ce cas, vous pouvez réduire la durée ou la fréquence de traitement en fonction des besoins de votre peau.
- Le nettoyage régulier de l'appareil garantit des résultats optimaux et augmente la longévité de l'appareil.
- Cet appareil est conforme aux normes internationales de sécurité IEC et peut être utilisé dans le bain ou sous la douche, et nettoyé sous l'eau du robinet.
- Cet appareil est équipé d'un sélecteur de tension automatique et est conçu pour une tension secteur comprise entre 100V et 240V.

3.5 Champs électromagnétiques (CEM)

Cet appareil Philips est conforme à toutes les normes et à tous les règlements applicables relatifs à l'exposition aux champs électromagnétiques.

4 Avant utilisation

4.1 Charge de l'appareil

La charge de l'appareil dure environ 6 heures. Une fois chargé, l'appareil a une autonomie de 30 minutes environ.

- 1 Assurez-vous que l'appareil est éteint.
- 2 Insérez la petite fiche dans la prise du socle de recharge (1), branchez l'adaptateur sur la prise secteur (2), enlevez la coque de protection (3) et placez l'appareil dans le socle de recharge (4) (fig. 2).

- 3 Le voyant de charge clignote blanc pour indiquer que l'appareil est en cours de charge. Lorsque la batterie est entièrement chargée, le voyant de charge s'allume en blanc de manière continue (fig. 3).

4.2 Témoin de charge faible

- Lorsque la batterie est presque vide, le voyant de charge clignote orange pendant 15 secondes. La batterie contient encore assez d'énergie pour une séance complète (fig. 4).

Pour charger l'appareil, suivez les étapes de la section « Charge de l'appareil » ci-dessus.

5 Utilisation de l'appareil

Assurez-vous que l'appareil est complètement chargé avant de l'utiliser pour la première fois.

Remarque :

Vous pouvez utiliser l'appareil devant l'évier, sous la douche ou dans la baignoire.

5.1 Têtes de brosse

Votre VisaPure Essential est livré avec une ou plusieurs des têtes de brosse décrites ci-dessous.

Vous pouvez utiliser la brosse qui convient le mieux à votre peau.

Les types de têtes de brosse incluses dépendent du modèle VisaPure Essential acheté.

5.1.1 Tête de brosse normale

- 17000 poils soyeux pour un nettoyage en profondeur de la peau
- Pour tous types de peau
- Pour une utilisation quotidienne
- Pour des résultats optimaux, remplacez la brosse tous les 3 mois.

5.1.2 Tête de brosse Sensitive

- Poils ultra-doux pour un nettoyage en profondeur, tout en douceur
- Pour les peaux sensibles
- Pour une utilisation quotidienne
- Pour des résultats optimaux, remplacez la brosse tous les 3 mois.

5.1.3 Tête de brosse ultrasensible

- Poils Philips ultra-doux pour un nettoyage d'une douceur extrême
- Pour les peaux ultrasensibles
- Pour une utilisation quotidienne
- Pour des résultats optimaux, remplacez la brosse tous les 3 mois.

5.1.4 Tête de brosse exfoliante

- Deux tailles de poils pour éliminer les cellules mortes
- Pour tous types de peau
- Pour une utilisation hebdomadaire
- Pour des résultats optimaux, remplacez la brosse tous les 6 mois.

5.1.5 Tête de brosse nettoyant les pores en profondeur

- La brosse nettoyant les pores en profondeur permet également de réduire les points noirs et est conçue pour rendre les pores moins visibles
- Pour tous types de peau
- Pour une utilisation quotidienne
- Pour des résultats optimaux, remplacez la brosse tous les 3 mois.

5.2 Nettoyage quotidien du visage avec VisaPure Essential

5.2.1 Zones de peau

- Le visage peut être divisé en trois zones : la joue droite, la joue gauche et la zone T. Les zones des joues incluent le menton, la zone entre le nez et la lèvre supérieure et la zone entre les yeux et les oreilles. Le cou et le décolleté peuvent être également divisés en trois zones (fig. 5).

Remarque :

N'utilisez pas l'appareil sur la zone sensible autour des yeux.

5.2.2 Minuteur

Lorsque vous allumez l'appareil, il fonctionne pendant trois cycles de 20 secondes. Entre ces cycles, une courte pause est observée afin de vous inviter à déplacer la brosse vers une autre zone de peau.

5.2.3 Arrêt automatique

L'appareil s'éteint automatiquement au bout d'une minute.

5.2.4 Procédure de nettoyage

Remarque :

Vous pouvez utiliser l'appareil deux fois par jour.

- 1** Poussez la brosse sur la broche de connexion jusqu'à ce que vous entendiez un clic (fig. 6).
- 2** Humidifiez la brosse avec de l'eau et appliquez le produit nettoyant sur votre visage. Vous pouvez aussi humidifier directement la brosse avec un produit nettoyant liquide. N'utilisez pas l'appareil avec une brosse sèche car cela pourrait irriter la peau.
- 3** Placez la brosse sur votre peau.

- 4** Appuyez sur le bouton marche/arrêt pour allumer l'appareil. Appuyez deux fois sur ce même bouton pour éteindre l'appareil ou attendez qu'il s'arrête automatiquement (fig. 7).
- 5** Déplacez doucement la brosse sur votre peau en faisant des mouvements circulaires. N'appuyez pas la brosse trop fortement sur la peau afin que le traitement reste agréable (fig. 8).
- 6** Au bout de 20 secondes, l'appareil marque une courte pause pour vous indiquer de déplacer la brosse vers une autre zone. N'utilisez pas l'appareil de manière excessive et ne traitez pas une zone pendant plus de 20 secondes.

6 Nettoyage et entretien

N'utilisez jamais d'éponges à récurer, de produits abrasifs ou de détergents agressifs tels que l'alcool ou l'acétone pour nettoyer l'appareil.

6.1 Nettoyage de l'appareil et de la brosse

Après chaque utilisation, nettoyez soigneusement l'appareil et la brosse avec de l'eau, afin de garantir des performances optimales.

Assurez-vous que l'appareil est éteint avant de le nettoyer.

- 1 Rincez la poignée et la brosse avec de l'eau chaude (maximum 40 °C) (fig. 9).
- 2 Nettoyez l'arrière de la brosse et la broche de connexion de l'appareil sous le robinet au moins une fois par semaine (fig. 10).
- 3 Séchez ces parties à l'aide d'une serviette.

6.2 Nettoyage de l'adaptateur et du socle de charge



Danger :

Assurez-vous que l'adaptateur reste toujours sec. Ne le rincez jamais sous le robinet et ne l'immergez pas dans l'eau.

- 1** Assurez-vous que l'adaptateur est débranché avant de le nettoyer. Essuyez-le uniquement à l'aide d'un chiffon sec.
- 2** Détachez toujours le socle de charge de l'adaptateur avant de le nettoyer (fig. 11).
- 3** Vous pouvez nettoyer le socle de charge à l'aide d'un chiffon humide. Séchez le socle de charge avant de le reconnecter à l'adaptateur (fig. 12).

7 Rangement

- Rangez l'appareil avec la brosse dans le socle de charge (fig. 13).
- Pour voyager : mettez le capuchon sur la brosse sèche afin de protéger les poils lors du transport (fig. 14).



Remarque :

Ne placez jamais le couvercle de protection sur la brosse lorsque celle-ci est encore humide.

8 Remplacement

8.1 Remplacement de la tête de brosse

Des poils usagés peuvent entraîner une irritation de la peau. La brosse doit donc être remplacée tous les 3 mois ou moins si les poils sont déformés ou endommagés. Toutes les brosses de rechange et les autres types de brosse sont disponibles sur notre site Web **www.shop.philips.com/service** ou dans le magasin où vous avez acheté votre appareil Philips. Si vous rencontrez des difficultés pour vous procurer des brosses de rechange, contactez le Service Consommateurs Philips de votre pays. Vous en trouverez les coordonnées dans le dépliant

de garantie internationale. Vous pouvez également visiter le site Web **www.philips.com/support**.

9 Environnement

- Ce symbole sur un produit indique que ce dernier est conforme à la directive européenne 2012/19/UE (fig. 15).
- Ce symbole signifie que le produit contient une batterie rechargeable intégrée conforme à la directive européenne 2006/66/CE qui ne doit pas être mise au rebut avec les ordures ménagères. Suivez les instructions de la section « Retrait de la batterie rechargeable » pour retirer la batterie (fig. 16).

- Renseignez-vous sur les dispositions en vigueur dans votre région concernant la collecte séparée des appareils électriques et électroniques et des piles rechargeables. Respectez les réglementations locales et ne jetez pas le produit et les piles rechargeables avec les ordures ménagères. La mise au rebut citoyenne des anciens produits et des piles rechargeables permet de protéger l'environnement et la santé.

9.1 Retrait de la batterie rechargeable avant de mettre l'appareil au rebut

- 1** Retirez l'appareil du socle de charge, allumez l'appareil et laissez-le fonctionner jusqu'à ce qu'il s'éteigne (après une minute). Répétez cette opération jusqu'à ce que la batterie rechargeable soit vide.
- 2** Insérez un petit tournevis à tête plate entre l'anneau couleur argent et l'arête anti-roulis, puis dégagez la partie supérieure de l'appareil. Retirez soigneusement la partie supérieure avec le support de la partie du boîtier (fig. 17).
- 3** Retirez la batterie rechargeable de son support.

 **Avertissement :**

Ne tentez pas de remplacer la batterie rechargeable.

 **Avertissement :**

Ne rebranchez pas l'appareil sur le secteur après avoir retiré la batterie rechargeable.

10 Garantie et assistance

Si vous avez besoin d'une assistance ou d'informations supplémentaires, consultez le site Web **www.philips.com/support** ou lisez le dépliant séparé sur la garantie internationale.

11 Dépannage

Cette rubrique présente les problèmes les plus courants que vous pouvez rencontrer avec votre appareil. Si vous ne parvenez pas à résoudre le problème à l'aide des informations ci-dessous, rendez-vous sur **www.philips.com/support** pour consulter les questions fréquemment posées, ou contactez le Service Consommateurs de votre pays.

Problème	Solution
Je ne sais pas si l'appareil est conçu pour être utilisé sur ma peau.	N'utilisez pas l'appareil sur une peau sèche et gercée, sur des plaies ouvertes ou si vous souffrez de maladies de la peau ou d'irritations cutanées telles que de l'acné sévère, un coup de soleil, une infection de la peau, etc. N'utilisez pas l'appareil si vous prenez des médicaments contenant des stéroïdes.
L'appareil ne se charge pas.	Assurez-vous que la prise à laquelle vous avez connecté l'appareil est alimentée. Vérifiez si la tension indiquée sur l'appareil correspond à la tension secteur locale. Assurez-vous que les points de contact de l'appareil sont en contact avec ceux du socle. Si vous utilisez une prise de la salle de bain, il peut être nécessaire d'allumer la lumière pour activer la prise. Si le voyant de l'appareil ne s'allume pas ou si l'appareil ne se charge pas, confiez-le à votre revendeur Philips ou au Centre Service Agréé Philips le plus proche.

Problème

Solution

L'appareil ne fonctionne plus.

Assurez-vous que vous avez appuyé correctement sur le bouton marche/arrêt. Chargez l'appareil selon les instructions de ce mode d'emploi. Vérifiez s'il y a une panne de courant et si la prise secteur est alimentée. Vérifiez si le voyant de charge de l'appareil s'allume pour vous assurer que l'appareil charge. S'il ne s'allume pas ou si l'appareil ne fonctionne toujours pas, confiez-le à votre revendeur Philips ou au Centre Service Agréé Philips le plus proche.

Sommario

1	Introduzione	45
----------	---------------------	----

2	Descrizione generale	46
----------	-----------------------------	----

3	Importante	47
----------	-------------------	----

4	Predisposizione dell'apparecchio	50
----------	---	----

5	Modalità d'uso dell'apparecchio	51
----------	--	----

6	Pulizia e manutenzione	55
----------	-------------------------------	----

7	Conservazione	57
----------	----------------------	----

8	Sostituzione	57
----------	---------------------	----

9	Tutela dell'ambiente	58
----------	-----------------------------	----

10	Garanzia e assistenza	59
-----------	------------------------------	----

11	Risoluzione dei problemi	60
-----------	---------------------------------	----

1 Introduzione

Grazie per aver scelto VisaPure Philips Essential. Prima di iniziare, vi invitiamo a registrare il prodotto su **www.philips.com/welcome** per usufruire del supporto dedicato e delle offerte pensate appositamente per voi.

Cos'è VisaPure Essential e come può aiutare la vostra pelle? La pulizia è una parte essenziale della routine quotidiana di cura della pelle, ma i metodi tradizionali non lasciano sempre la vostra pelle pulita e luminosa come potrebbe essere. Ecco perché abbiamo sviluppato VisaPure Essential: il nostro nuovo fantastico sistema per la pulizia del viso. Dimenticate la pulizia manuale,

con VisaPure Essential potete avere una pelle pulita e radiosa ogni giorno, in maniera facile e veloce. VisaPure Essential combina delicati movimenti rotatori e vibranti per pulire in profondità, rimuovere le impurità e il trucco e lasciare la pelle morbida e fresca. Pensato per completare la vostra routine attuale, VisaPure Essential può essere utilizzato insieme al vostro detergente solito. Favorisce anche l'assorbimento dei prodotti di cura della pelle applicati dopo la pulizia, come il vostro idratante preferito. Noterete subito l'effetto depurante; la pelle apparirà più liscia e luminosa. VisaPure Essential è dotato di testina per pelli normali. Le testine per altri tipi di pelle e altri risultati sono disponibili separatamente. Pronti? Utilizzate VisaPure Essential due volte al giorno per avere una pelle morbida e pulita e svelare la sua naturale luminosità. Ci auguriamo che voi e la vostra pelle apprezzerete VisaPure Essential.

2 Descrizione generale (fig. 1)

- 1 Impugnatura
- 2 Spia ricarica e indicatore batteria scarica
- 3 Pulsante on/off
- 4 Perno di collegamento
- 5 Pin di ricarica
- 6 Scanalatura antiscivolo
- 7 Testina. VisaPure Essential viene fornito con una o più delle seguenti testine:
 - A Testina Normal
 - B Testina Sensitive

- C Testina Extra sensitive
 - D Testina Esfoliante
 - E Testina per la pulizia profonda dei pori
 - 8 Supporto di ricarica
 - 9 Presa apparecchio
 - 10 Foro di drenaggio
 - 11 Cappuccio di protezione
 - 12 Spinotto
 - 13 Adattatore
 - 14 Astuccio da viaggio (solo per modelli specifici)
- I tipi di testine inclusi dipendono dal modello VisaPure Essential acquistato.

3 Importante

Prima di utilizzare l'apparecchio, leggete attentamente il presente manuale e conservatelo per eventuali riferimenti futuri.

3.1 Pericolo

- Mantenete sempre asciutto l'adattatore.

3.2 Avviso

- Utilizzate l'apparecchio esclusivamente con l'adattatore in dotazione.

- Non utilizzate l'apparecchio, gli accessori o l'adattatore nel caso in cui siano danneggiati o rotti al fine di evitare danni fisici.
- Nel caso in cui l'adattatore fosse danneggiato, dovrà essere sostituito esclusivamente con un adattatore originale al fine di evitare situazioni pericolose.
- L'adattatore contiene un trasformatore. Non tagliate l'adattatore per sostituirlo con un'altra spina onde evitare situazioni pericolose.
- Caricate completamente l'apparecchio almeno ogni 3 mesi per preservare la durata delle batterie.

- Quest'apparecchio può essere usato da bambini a partire da 8 anni di età, da persone con capacità mentali, fisiche o sensoriali ridotte oppure persone prive di esperienza o conoscenze adatte a condizione che tali persone abbiano ricevuto assistenza o formazione per utilizzare l'apparecchio in maniera sicura e capiscano i potenziali pericoli associati a tale uso. Evitate che i bambini giochino con l'apparecchio. La manutenzione e la pulizia non devono essere eseguite da bambini se non in presenza di un adulto.
- Quest'apparecchio **NON** è un gioco. Tenete l'apparecchio fuori dalla portata dei bambini di età inferiore a 12 anni.
- Non inserite materiali in metallo nella presa dello spinotto dell'apparecchio per evitare il rischio di corto circuito.

3.3 Attenzione

- Quest'apparecchio è stato concepito e realizzato per la pulizia del viso, del collo e del décolleté, escludendo l'area sensibile intorno agli occhi. Non usate l'apparecchio per alcun altro scopo.
- Non usate l'apparecchio più di due volte al giorno.
- Per motivi di igiene, vi consigliamo di non condividere l'apparecchio con altre persone.
- Non pulite l'apparecchio con acqua troppo calda (massimo 40 °C).
- Non inserite l'apparecchio o alcuna sua parte nella lavastoviglie.
- Caricate, utilizzate e riponete l'apparecchio a una temperatura compresa tra 10 °C e 40 °C.

- Non usate l'apparecchio su pelle screpolata o irritata, su ferite aperte o in presenza di condizioni dermatologiche quali acne grave, ustioni, infezioni e altro ancora.
- Non usate l'apparecchio se assumete farmaci steroidei.
- Non usate l'apparecchio con detergenti fatti in casa o contenenti sostanze chimiche o particelle aggressive.
- In caso di pelle sensibile o di irritazioni causate dall'utilizzo dell'apparecchio con la testina normale, vi consigliamo di passare all'apposita testina per pelli sensibili.

3.4 Indicazioni generali

- Ricordate che la condizione della pelle varia tutto l'anno. La pelle del viso può diventare più secca durante la stagione invernale. In quel caso potreste ridurre la durata del trattamento o la frequenza, in base alle esigenze della vostra pelle.
- La pulizia regolare dell'apparecchio assicura risultati ottimi ed una vita più lunga dell'apparecchio.
- L'apparecchio è conforme alle norme di sicurezza IEC approvate a livello internazionale, può essere utilizzato con la massima tranquillità nel bagno, sotto la doccia e può essere pulito sotto l'acqua corrente.
- L'apparecchio è provvisto di un selettore automatico di tensione ed è adatto per tensioni comprese fra 100 e 240 volt.

3.5 Campi elettromagnetici (EMF)

Questo apparecchio Philips è conforme a tutti gli standard e alle norme relativi all'esposizione ai campi elettromagnetici.

4 Predisposizione dell'apparecchio

4.1 Ricarica dell'apparecchio

La ricarica dell'apparecchio richiede circa 6 ore. Un apparecchio a piena carica ha un'autonomia di funzionamento senza filo di 30 minuti.

- 1** Controllate che l'apparecchio sia spento.
- 2** Inserite lo spinotto nella presa del supporto di ricarica (1), inserite l'adattatore nella presa di corrente a muro (2), rimuovete il cappuccio di protezione (3) e posizionate l'apparecchio nel supporto di ricarica (4) (fig. 2).

- 3** La spia di ricarica lampeggia in bianco per indicare che l'apparecchio è in carica. Quando la batteria è completamente carica, la spia di ricarica emette una luce bianca fissa (fig. 3).

4.2 Indicazione batteria scarica

- Quando la batteria è quasi esaurita, la spia di ricarica lampeggia in arancione per 15 secondi. La batteria contiene ancora abbastanza energia per un trattamento completo (fig. 4).

Per caricare l'apparecchio, seguite i passaggi nella sezione “Ricarica dell'apparecchio” sopra.

5 Modalità d'uso dell'apparecchio

Assicuratevi che l'apparecchio sia caricato completamente prima di utilizzarlo per la prima volta.

 **Nota:**

Potete usare l'apparecchio davanti al lavandino, nella doccia o nella vasca da bagno.

5.1 Testine

VisaPure Essential viene fornito con una o più delle testine descritte di seguito.

Potete utilizzare la testina che meglio si adatta alla vostra pelle.

I tipi di testine inclusi dipendono dal modello VisaPure Essential acquistato.

5.1.1 Testina Normal

- 17000 morbide setole per una pulizia profonda della pelle
- Per tutti i tipi di pelle
- Per l'uso quotidiano
- Per risultati ottimali, sostituisci la spazzola ogni tre mesi

5.1.2 Testina Sensitive

- Setole ultra morbide per una pulizia più efficace e delicata
- Per pelli sensibili
- Per l'uso quotidiano
- Per risultati ottimali, sostituisci la spazzola ogni tre mesi

5.1.3 Testina Extra sensitive

- Le setole Philips più morbide per una pulizia del viso ultra delicata
- Per pelli particolarmente sensibili
- Per l'uso quotidiano
- Per risultati ottimali, sostituisci la spazzola ogni tre mesi

5.1.4 Testina Esfoliante

- Setole a doppio strato per rimuovere le cellule morte della pelle
- Per tutti i tipi di pelle
- Per un uso settimanale
- Per risultati ottimali, sostituisci la spazzola ogni sei mesi

5.1.5 Testina per la pulizia profonda dei pori

- La testina per la pulizia profonda dei pori aiuta a ridurre i punti neri e a rendere i pori meno visibili
- Per tutti i tipi di pelle
- Per l'uso quotidiano
- Per risultati ottimali, sostituisci la spazzola ogni tre mesi

5.2 Pulizia quotidiana del viso con VisaPure Essential

5.2.1 Zone della pelle

- Il viso può essere diviso in tre zone: la guancia destra, la guancia sinistra e la zona T. La zona delle guance comprende il mento, l'area tra il naso ed il labbro superiore e l'area tra gli occhi e le orecchie. Anche il collo ed il décolleté possono essere divisi in tre zone (fig. 5).



Nota:

Non usate l'apparecchio sull'area di pelle sensibile intorno agli occhi.

5.2.2 Timer per zone della pelle

Quando accendete l'apparecchio, questo funziona per tre periodi di 20 secondi. Tra questi periodi, c'è una pausa breve per indicare che dovete spostare la testina su un'altra zona della pelle.

5.2.3 Spegnimento automatico

L'apparecchio si spegne automaticamente dopo un minuto per evitare il sovratrattamento.

5.2.4 Procedura di pulizia

Nota:

Potete usare l'apparecchio due volte al giorno.

- 1** Premete la testina della spazzola sul perno di collegamento finché non si blocca nella posizione corretta con uno scatto (fig. 6).
- 2** Inumidite la testina con acqua ed applicate il detergente sul viso. In alternativa, potete inumidire la testina direttamente con il detergente liquido. Non usate l'apparecchio con una testina asciutta, poiché questo può irritare la pelle.
- 3** Posizionate la testina sulla pelle.
- 4** Premete il pulsante on/off una volta per accendere l'apparecchio. Premete due volte per spegnere l'apparecchio o aspettate finché non si spegne automaticamente (fig. 7).
- 5** Passate delicatamente la testina sulla pelle con movimenti circolari. Non premete con eccessiva forza; il trattamento deve risultare piacevole (fig. 8).

- 6** Dopo 20 secondi, l'apparecchio si spegne temporaneamente per segnalare di spostare la testina su un'altra zona. Non esagerate con la pulizia e non rimanete sulla stessa zona per più di 20 secondi.

6 Pulizia e manutenzione

Non usate prodotti o sostanze abrasive o detergenti aggressivi, come alcool o acetone, per pulire l'apparecchio.

6.1 Pulizia dell'apparecchio e della testina

Pulite l'apparecchio e la testina a fondo con acqua dopo ogni uso, per assicurare una prestazione ottimale. Prima di pulire l'apparecchio, verificate che sia spento.

- 1** Risciacquate l'impugnatura e la testina sotto il rubinetto con acqua calda (max 40 °C) (fig. 9).

- 2** Pulite il retro della testina e il perno di collegamento dell'apparecchio sotto il rubinetto almeno una volta alla settimana (fig. 10).
- 3** Asciugate le parti con un asciugamano.

6.2 Pulizia dell'adattatore e del supporto di ricarica

Pericolo:

Mantenete sempre l'adattatore asciutto. Non risciacquatelo mai sotto l'acqua corrente e non immergetelo in acqua.

- 1** Assicuratevi che l'adattatore sia disinserito quando lo pulite. Pulitelo solo con un panno asciutto.
- 2** Staccate sempre il supporto di ricarica dall'adattatore prima di pulirlo (fig. 11).
- 3** Potete pulire il supporto di ricarica con un panno umido. Asciugate il supporto di ricarica prima di ricollegarlo all'adattatore (fig. 12).

7 Conservazione

- Conservate l'apparecchio con la testina inserita sul supporto di ricarica (fig. 13).
- Quando portate l'apparecchio con voi in viaggio, inserite il cappuccio di protezione sulla testina asciutta per proteggere le setole (fig. 14).



Nota:

non inserite mai il cappuccio di protezione sulla testina se è ancora bagnata.

8 Sostituzione

8.1 Sostituzione della testina

Le setole usurate potrebbero causare irritazioni della pelle. Quindi la testina dovrebbe essere sostituita ogni 3 mesi o prima se le setole sono deformate o danneggiate. Le testine di ricambio ed i tipi di testina aggiuntivi sono disponibili sul nostro sito Web **www.shop.philips.com/service** o presso il negozio dove avete comprato il vostro apparecchio di bellezza Philips. Se avete delle difficoltà a reperire le testine di ricambio, contattate il Centro Assistenza Clienti Philips nel vostro paese. Troverete i dettagli di contatto nell'opuscolo della garanzia internazionale. Oppure visitate **www.philips.com/support**.

9 Tutela dell'ambiente

- Questo simbolo indica che il prodotto è conforme alla Direttiva europea 2012/19/EU (fig. 15).
- Questo simbolo indica che il prodotto contiene una batteria ricaricabile integrata conforme alla Direttiva Europea 2006/66/EC e che quindi non può essere smaltita con i normali rifiuti domestici. Attenetevi alle istruzioni riportate nella sezione "Rimozione della batteria ricaricabile" per rimuovere la batteria (fig. 16).

- Informatevi sulle normative locali relative alla raccolta differenziata dei prodotti elettrici ed elettronici e delle batterie ricaricabili. Attenetevi alle normative locali e non smaltite il prodotto e le batterie ricaricabili con i normali rifiuti domestici. Lo smaltimento corretto dei vostri prodotti usati contribuisce a prevenire potenziali effetti negativi sull'ambiente e sulla salute.

9.1 Rimuovere la batteria ricaricabile prima di dismettere l'apparecchio

- 1** Rimuovete l'apparecchio dal supporto di ricarica, accendetelo e lasciatelo in funzione finché non si spegne da solo (dopo 1 minuto). Ripetete quest'azione finché la batteria ricaricabile non sarà vuota.

- 2** Inserite un piccolo cacciavite a testa piatta tra l'anello di colore argento e la scanalatura antiscivolo e staccate la parte superiore dell'apparecchio. Rimuovete con cautela la parte superiore con lo scomparto batteria dall'alloggiamento (fig. 17).
- 3** Separate la batteria ricaricabile dallo scomparto.



Avviso:

Non tentate di sostituire la batteria ricaricabile.



Avviso:

Non ricollegate l'apparecchio alla presa di corrente dopo aver rimosso la batteria ricaricabile.

10 Garanzia e assistenza

Per assistenza o informazioni, visitate il sito Web all'indirizzo **www.philips.com/support** oppure leggete l'opuscolo della garanzia internazionale.

11 Risoluzione dei problemi

Questo capitolo riassume i problemi più comuni che potreste riscontrare con l'apparecchio. Se non riuscite a risolvere il problema con le informazioni riportate sotto, visitate il sito **www.philips.com/support** per un elenco di domande frequenti o contattate il centro assistenza clienti del vostro paese.

Problema

Soluzione

Non so se l'apparecchio è adatto alla mia pelle.

Non usate l'apparecchio su pelle screpolata o irritata, su ferite aperte o in presenza di condizioni dermatologiche quali acne grave, ustioni, infezioni e altro ancora. Non usate l'apparecchio se assumete farmaci steroidei.

L'apparecchio non si carica.

Assicuratevi che la presa a cui collegate l'apparecchio sia funzionante. Controllate se la tensione indicata sull'apparecchio corrisponde alla tensione dell'alimentazione di rete. Controllate che i pin dell'apparecchio siano effettivamente in contatto con i punti corrispondenti del supporto. Se usate la presa dell'armadietto del bagno, potreste dovere accendere la luce per attivare la presa. Se la luce sull'apparecchio non si accende o se l'apparecchio non si carica, portatelo al vostro distributore Philips o al Centro Assistenza Philips più vicino.

Problema

Soluzione

L'apparecchio non funziona.

Assicuratevi di avere premuto il pulsante on/off correttamente. Caricate l'apparecchio secondo le istruzioni indicate in questo manuale dell'utente. Verificate se c'è un blackout e se la presa di corrente a muro è funzionante. Controllate se la spia di ricarica sull'apparecchio si accende. Se non si accende o se l'apparecchio non funziona ancora, portatelo presso il vostro distributore Philips o il Centro Assistenza Philips più vicino.

Inhoudsopgave

1	Introductie	64
----------	--------------------	-----------

2	Algemene beschrijving	65
----------	------------------------------	-----------

3	Belangrijk	66
----------	-------------------	-----------

4	Klaarmaken voor gebruik	70
----------	--------------------------------	-----------

5	Het apparaat gebruiken	71
----------	-------------------------------	-----------

6	Reiniging en onderhoud	75
----------	-------------------------------	-----------

7	Opbergen	76
----------	-----------------	-----------

8	Vervanging	77
----------	-------------------	-----------

9	Milieu	78
----------	---------------	-----------

10	Garantie en ondersteuning	80
-----------	----------------------------------	-----------

11	Problemen oplossen	80
-----------	---------------------------	-----------

1 Introductie

Bedankt dat u hebt gekozen voor Philips VisaPure Essential. Voordat u aan de slag gaat, hopen we dat u uw product op **www.philips.com/welcome** zult registreren om van speciale productondersteuning en speciaal voor u ontworpen aanbiedingen te profiteren. Wat is VisaPure Essential en hoe kan dit product uw huid helpen? Reiniging is een essentieel onderdeel van de dagelijkse huidverzorging, maar met traditionele methoden wordt uw huid niet altijd optimaal schoon en stralend. Daarom hebben we VisaPure Essential ontwikkeld - onze nieuwe benadering van

gezichtsreiniging. Vergeet handmatige reiniging, met VisaPure Essential profiteert u elke dag snel en eenvoudig van een schone, stralende huid. VisaPure Essential combineert zachte draaiende en trillende bewegingen om diep te reinigen en onzuiverheden en make-up te verwijderen, voor een zachte, frisse huid. VisaPure is ontworpen als aanvulling op uw huidige verzorging. U kunt VisaPure Essential samen met uw huidige reiniger gebruiken. Dankzij VisaPure Essential worden verzorgingsproducten die na de reiniging worden gebruikt, zoals uw favoriete moisturiser, beter geabsorbeerd. U zult het reinigende effect onmiddellijk merken: uw huid ziet er soepeler en stralender uit. VisaPure Essential heeft een opzetborstel voor de

normale huid. Extra opzetborstels voor andere huidtypen en doelen zijn afzonderlijk verkrijgbaar.

Klaar om aan de slag te gaan? Gebruik VisaPure Essential dagelijks tweemaal voor een zachte, gereinigde huid die u op natuurlijke manier laat stralen. We hopen dat u en uw huid zullen genieten van VisaPure Essential.

2 Algemene beschrijving (fig. 1)

- 1 Handvat
- 2 Oplaadlampje met 'bijna leeg'-indicatie
- 3 Aan/uitknop
- 4 Aansluitpin
- 5 Oplaadpinnen
- 6 Antirolrand

- 7 Opzetborstel. Uw VisaPure Essential wordt geleverd met een of meerdere van de volgende opzetborstels:
- A Opzetborstel voor de normale huid
 - B Opzetborstel voor de gevoelige huid
 - C Opzetborstel voor de extra gevoelige huid
 - D Opzetborstel voor scrubben
 - E Opzetborstel voor diepe reiniging van de poriën
- 8 Oplader
- 9 Apparaataansluiting
- 10 Afvoergat
- 11 Beschermkap
- 12 Kleine stekker
- 13 Adapter
- 14 Reisetui (alleen bepaalde typen)

De inbegrepen typen opzetborstels zijn afhankelijk van het aangeschafte type VisaPure Essential.

3 Belangrijk

Lees deze gebruiksaanwijzing zorgvuldig door voordat u het apparaat gaat gebruiken. Bewaar de gebruiksaanwijzing om deze zo nodig later te kunnen raadplegen.

3.1 Gevaar

- Houd de adapter droog.

3.2 Waarschuwing

- Gebruik het apparaat uitsluitend in combinatie met de bijgeleverde adapter.
 - Gebruik het apparaat, een opzetstuk en de adapter niet als deze beschadigd of kapot zijn om verwondingen te voorkomen.
 - Als de adapter beschadigd is, moet u deze altijd laten vervangen door een adapter van het oorspronkelijke type om gevaar te voorkomen.
 - De adapter bevat een transformator. Knip de adapter niet af om deze te vervangen door een andere stekker, aangezien dit een gevaarlijke situatie oplevert.
 - Laad het apparaat ten minste iedere 3 maanden helemaal op om de levensduur van de accu te verlengen.
- Dit apparaat kan worden gebruikt door kinderen vanaf 8 jaar en door personen met verminderde lichamelijke, zintuiglijke of geestelijke capaciteiten, of die gebrek aan ervaring of kennis hebben, als iemand die verantwoordelijk is voor hun veiligheid toezicht op hen houdt, en zij de gevaren van het gebruik begrijpen. Kinderen mogen niet met het apparaat spelen. Reiniging en onderhoud dienen niet zonder toezicht door kinderen te worden uitgevoerd.
 - Dit apparaat is GEEN speelgoed. Houd het apparaat buiten het bereik van kinderen die jonger zijn dan 12 jaar.
 - Steek geen metaalhoudend materiaal in de aansluiting voor het apparaatstekkertje, om kortsluiting te voorkomen.

3.3 Let op

- Dit apparaat is ontwikkeld en bedoeld voor het reinigen van het gezicht, de hals en het decolleté, behalve het gevoelige gebied rond de ogen. Gebruik het apparaat niet voor andere doeleinden.
 - Gebruik het apparaat niet meer dan tweemaal per dag.
 - Om hygiënische redenen raden we u aan het apparaat niet met andere mensen te delen.
 - Spoel het apparaat niet af met water dat heter is dan douchetemperatuur (max. 40°C).
 - Maak het apparaat of delen ervan niet schoon in de vaatwasmachine.
 - Laad, gebruik en bewaar het apparaat bij een temperatuur tussen 10°C en 40°C.
- Gebruik het apparaat niet op gebarsten huid, open wonden of als u aan huidaandoeningen of huidirritaties lijdt, zoals ernstige acne, zonnebrand, huidinfectie enz.
 - Gebruik het apparaat niet als u medicatie op basis van steroïden neemt.
 - Gebruik het apparaat niet met zelfgemaakte reinigingsmiddelen of reinigingsmiddelen die scherpe chemische stoffen of ruwe deeltjes bevatten.
 - Als u een gevoelige huid hebt of last hebt van huidirritatie na het gebruik van het apparaat met de normale opzetborstel, raden we u aan over te schakelen op de gevoelige opzetborstel.

3.4 Algemeen

- Houd er rekening mee dat de conditie van de huid tijdens het jaar varieert. Gezichtshuid kan droger worden tijdens het winterseizoen. In dat geval kunt u de behandeltijd of frequentie verminderen, volgens de behoefte van uw huid.
- Regelmatig reinigen van het apparaat verzekert u van optimale resultaten en een langere levensduur van het apparaat.
- Het apparaat voldoet aan de internationaal erkende IEC-veiligheidsvoorschriften en kan veilig onder de douche en in bad worden gebruikt en onder de kraan worden schoongemaakt.
- Het apparaat is voorzien van een automatische voltagekeuzeschakelaar en is geschikt voor een netspanning tussen 100 en 240 volt.

3.5 Elektromagnetische velden (EMV)

Dit Philips-apparaat voldoet aan alle toepasbare richtlijnen en voorschriften met betrekking tot blootstelling aan elektromagnetische velden.

4 Klaarmaken voor gebruik

4.1 Het apparaat opladen

Het opladen van het apparaat duurt ongeveer 6 uur. Een volledig opgeladen apparaat heeft een snoerloze gebruikstijd tot 30 minuten.

- 1** Zorg ervoor dat het apparaat is uitgeschakeld.
- 2** Plaats de kleine stekker in het contact van de oplaadhouder (1), sluit de adapter aan op het stopcontact (2), verwijder de beschermkap (3) en zet het apparaat in de oplaadhouder (4) (fig. 2).

- 3** Het oplaadlampje knippert wit om aan te duiden dat het apparaat oplaadt. Wanneer de accu helemaal is opgeladen, brandt het oplaadlampje ononderbroken wit (fig. 3).

4.2 Batterij bijna leeg-indicatie

- Wanneer de accu bijna leeg is, knippert het oplaadlampje amber gedurende 15 seconden. De accu bevat nog steeds genoeg energie voor een volledige behandeling (fig. 4).

Om het apparaat op te laden volgt u de stappen in 'Het apparaat opladen' hierboven.

5 Het apparaat gebruiken

Zorg dat het apparaat volledig is opgeladen voordat u het voor de eerste keer gebruikt.

Opmerking:

U kunt het apparaat in de douche, in de badkuip of voor de gootsteen gebruiken.

5.1 Opzetborstels

Uw VisaPure Essential wordt geleverd met een of meerdere van de hieronder beschreven opzetborstels. U kunt de opzetborstel gebruiken die het beste bij uw huid past.

De inbegrepen typen opzetborstels zijn afhankelijk van het aangeschafte type VisaPure Essential.

5.1.1 Opzetborstel voor de normale huid

- 17.000 zachte borstelharen voor diepe huidreiniging
- Voor alle huidtypen
- Voor dagelijks gebruik
- Vervang de borstel iedere drie maanden voor optimale resultaten

5.1.2 Opzetborstel voor de gevoelige huid

- Ultrazachte borstelharen voor een effectievere en zachtere reiniging
- Voor de gevoelige huid
- Voor dagelijks gebruik
- Vervang de borstel iedere drie maanden voor optimale resultaten

5.1.3 Opzetborstel voor de extra gevoelige huid

- De zachtste borstelharen van Philips voor ultrazachte reiniging
- Voor de extra gevoelige huid
- Voor dagelijks gebruik
- Vervang de borstel iedere drie maanden voor optimale resultaten

5.1.4 Opzetborstel voor scrubben

- Twee lagen met borstelharen voor het verwijderen van dode huidcellen
- Voor alle huidtypen
- Voor wekelijks gebruik
- Vervang de borstel iedere zes maanden voor optimale resultaten

5.1.5 Opzetborstel voor diepe reiniging van de poriën

- De opzetborstel voor diepe reiniging van de poriën helpt mee-eters te verminderen en poriën minder zichtbaar te maken
- Voor alle huidtypen
- Voor dagelijks gebruik
- Vervang de borstel iedere drie maanden voor optimale resultaten

5.2 Dagelijkse gezichtsreiniging met VisaPure Essential

5.2.1 Huidzones

- Het gezicht kan in drie zones worden verdeeld: rechterwang, linkerwang en T-zone. De wangzones omvatten de kin, het gebied tussen neus en bovenlip en het gebied tussen ogen en oren. De hals en het decolleté kunnen ook in drie zones worden verdeeld (fig. 5).

Opmerking:

Gebruik het apparaat niet op de gevoelige huid rond de ogen.

5.2.2 Huidzonetimer

Wanneer u het apparaat inschakelt, werkt het gedurende drie perioden van 20 seconden. Tussen deze perioden is er een korte pauze om aan te duiden dat u de opzetborstel naar een andere huidzone moet bewegen.

5.2.3 Automatische uitschakeling

Het apparaat schakelt na een minuut automatisch uit, om overbehandeling te voorkomen.

5.2.4 Reinigingsprocedure

Opmerking:

U kunt het apparaat tweemaal per dag gebruiken.

- 1** Duw de opzetborstel op de aansluitpin totdat hij op zijn plaats klikt (fig. 6).
- 2** Bevochtig de opzetborstel met water en breng het reinigingsmiddel aan op uw gezicht. U kunt de opzetborstel ook rechtstreeks met vloeibaar reinigingsmiddel bevochtigen. Gebruik het apparaat niet met een droge opzetborstel; dit kan de huid irriteren.
- 3** Plaats de opzetborstel op uw huid.

- 4** Druk eenmaal op de aan/uitknop om het apparaat in te schakelen. Druk tweemaal om het apparaat uit te schakelen of wacht tot het automatisch uitschakelt (fig. 7).
- 5** Beweeg de opzetborstel zachtjes over uw huid met cirkelvormige bewegingen. Duw de opzetborstel niet te hard op de huid, zodat de behandeling comfortabel blijft (fig. 8).
- 6** Na 20 seconden pauzeert het apparaat kort om u te laten weten dat u naar een andere zone moet bewegen. Overdrijf het reinigen niet en reinig geen zone langer dan 20 seconden.

6 Reiniging en onderhoud

Gebruik nooit schuursponzen, schurende schoonmaakmiddelen of agressieve vloeistoffen zoals benzine of aceton om het apparaat schoon te maken.

6.1 Het apparaat en de opzetborstel reinigen

Reinig het apparaat en de opzetborstel grondig met water na elk gebruik, om u te verzekeren van een optimale prestatie.

Zorg ervoor dat het apparaat uitgeschakeld is voordat u het gaat reinigen.

- 1 Spoel het handvat en de opzetborstel onder de kraan met warm water (max 40°C) (fig. 9).
- 2 Reinig de achterzijde van de opzetborstel en de aansluitpin van het apparaat minstens eenmaal per week onder de kraan (fig. 10).
- 3 Droog deze delen met een handdoek.

6.2 De adapter en de oplaadhouder reinigen

Gevaar:

Houd de adapter altijd droog. Spoel de adapter nooit af onder de kraan en dompel de adapter nooit in water.

- 1** Zorg ervoor dat de adapter niet is aangesloten wanneer u deze schoonmaakt. Veeg de adapter uitsluitend af met een droge doek.
- 2** Maak de oplaadhouder altijd los van de adapter voor u deze schoonmaakt (fig. 11).
- 3** U kunt de oplaadhouder met een vochtige doek schoonmaken. Droog de oplaadhouder voor u deze opnieuw op de adapter aansluit (fig. 12).

7 Opbergen

- Berg het apparaat met de bevestigde opzetborstel op in de oplaadhouder (fig. 13).
- Voor het reizen: zet de beschermkap op de droge opzetborstel om de draden van de opzetborstel te beschermen wanneer u het apparaat meeneemt (fig. 14).

Opmerking:

Plaats de beschermkap nooit op de opzetborstel als de opzetborstel nog nat is.

8 Vervanging

8.1 De opzetborstel vervangen

Versleten draden kunnen tot huidirritatie leiden. Daarom zou de opzetborstel iedere 3 maanden moeten worden vervangen of eerder, als de draden vervormd of beschadigd zijn.

Vervangende opzetborstels en extra opzetborsteltypen zijn verkrijgbaar op onze website **www.shop.philips.com/service** of in de winkel waar u uw Philips-schoonheidsapparaat hebt gekocht. Als u problemen hebt met het vinden van vervangende opzetborstels, neem dan contact op met het Philips

Consumer Care Centre in uw land. U vindt de contactgegevens in de 'worldwide guarantee'-vouwblad. U kunt ook **www.philips.com/support** raadplegen.

9 Milieu

- Dit symbool op een product betekent dat het product voldoet aan EU-richtlijn 2012/19/EU (fig. 15).
- Dit symbool betekent dat het product een ingebouwde accu bevat die valt onder EU-richtlijn 2006/66/EG en die niet bij het gewone huishoudelijke afval mag worden weggegooid. Volg de instructies in 'De accu verwijderen' om de accu te verwijderen (fig. 16).
- Stel uzelf op de hoogte van de lokale wetgeving over gescheiden inzameling van afval van elektrische en elektronische producten en accu's. Volg de lokale regels op en werp het product en de accu's nooit samen met ander huisvuil weg. Als u oude producten en accu's correct verwijdert, voorkomt u negatieve gevolgen voor het milieu en de volksgezondheid.

9.1 De accu verwijderen voor het weggooien van het apparaat

- 1 Verwijder het apparaat van de oplaadhouder, schakel het apparaat in en laat het werken tot het na een minuut uitschakelt. Herhaal deze actie tot de accu leeg is.
- 2 Plaats een kleine gewone schroevendraaier tussen de zilverkleurige ring en de antirolrand en duw het bovenste deel van het apparaat los. Trek het bovenste deel met de accuhouder voorzichtig uit de behuizing (fig. 17).
- 3 Haal de accu uit de accuhouder.



Waarschuwing:

Probeer de accu niet te vervangen.



Waarschuwing:

Sluit het apparaat niet meer aan op de netspanning nadat u de accu hebt verwijderd.

10 Garantie en ondersteuning

Als u informatie of ondersteuning nodig hebt, ga dan naar **www.philips.com/support** of lees het 'worldwide guarantee'-vouwblad.

11 Problemen oplossen

Dit hoofdstuk behandelt in het kort de problemen die u kunt tegenkomen tijdens het gebruik van het apparaat. Als u het probleem niet kunt oplossen met de informatie hieronder, ga dan naar **www.philips.com/support** voor een lijst met veelgestelde vragen of neem contact op met het Consumer Care Centre in uw land.

Probleem	Oplossing
Ik weet niet of het apparaat geschikt is voor gebruik op mijn huid.	Gebruik het apparaat niet op gebarsten huid, open wonden of als u aan huidaandoeningen of huidirritaties lijdt, zoals ernstige acne, zonnebrand, huidinfectie enz. Gebruik het apparaat niet als u medicatie op basis van steroïden neemt.
Het apparaat laadt niet op.	Verzeker u ervan dat het stopcontact waarop u het apparaat aansluit werkt. Controleer of de spanning die op het apparaat wordt aangeduid overeenkomt met de lokale netspanning. Controleer of de contactpinnen op het apparaat goed in contact komen met de contactpunten in het de houder. Als u een stopcontact in een badkamerkast gebruikt, kunt u de verlichting moeten inschakelen om het stopcontact te activeren. Wanneer het lampje op het apparaat nog steeds niet inschakelt of wanneer het apparaat nog niet steeds oplaadt, breng het dan naar uw Philips-dealer of het dichtstbijzijnde Philips-servicecentrum.

Probleem

Oplossing

Het apparaat werkt niet meer.

Controleer of u de aan/uitknop goed hebt ingedrukt. Laad het apparaat op volgens de instructies in deze gebruiksaanwijzing. Controleer of er een stroomstoring is en of het stopcontact werkt. Controleer of het oplaadlampje op het apparaat brandt om te controleren of het apparaat oplaadt. Als het lampje niet brandt of als het apparaat nog steeds niet werkt, breng het dan naar uw Philips-dealer of het dichtstbijzijnde Philips-servicecentrum.

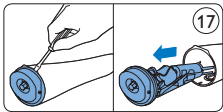
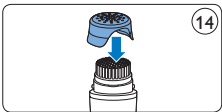
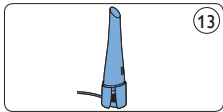
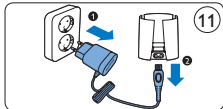
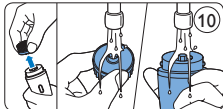
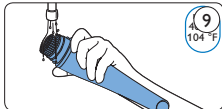
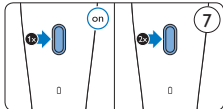
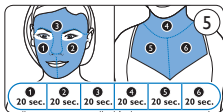
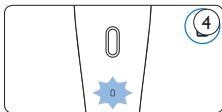
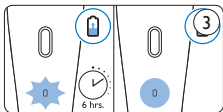
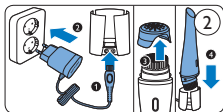



© 2014 Koninklijke Philips Electronics N.V.

Document order number: 4222.100.0396.3 07/2014

