

Užregistruokite savo įrenginį ir gaukite visą  
reikiamą pagalbą internete, adresu  
[www.philips.com/welcome](http://www.philips.com/welcome)

***SBT30/00***



Naudojimosi instrukcijų knygelė

**PHILIPS**

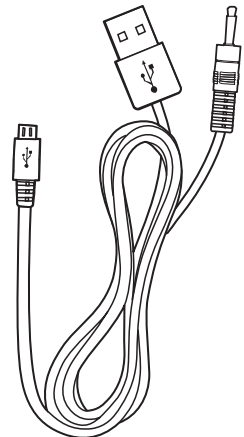
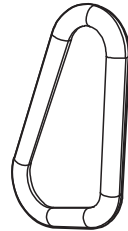
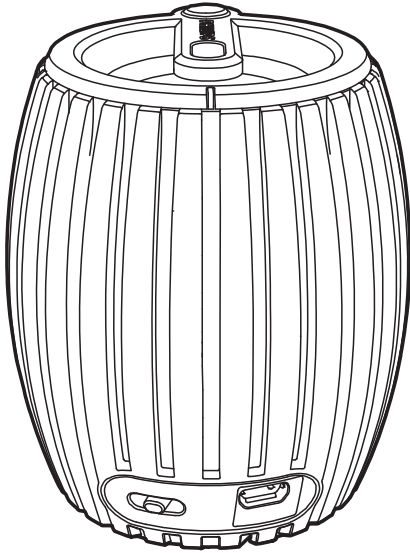

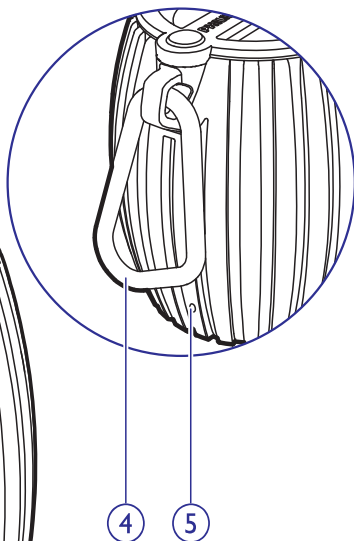
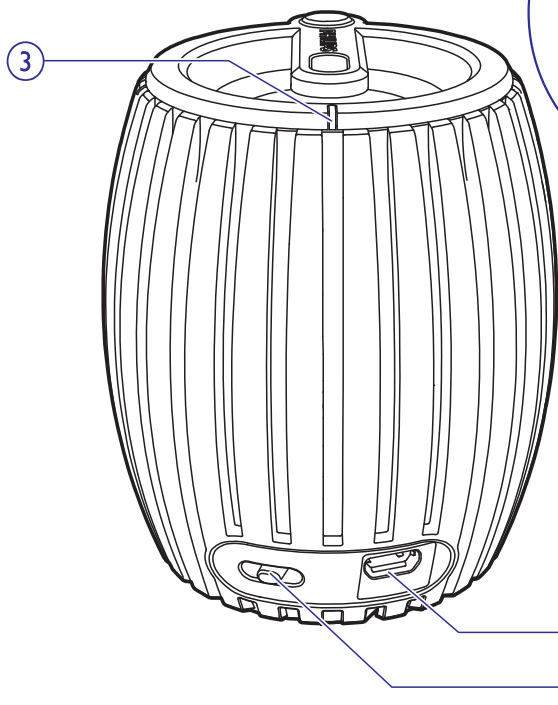
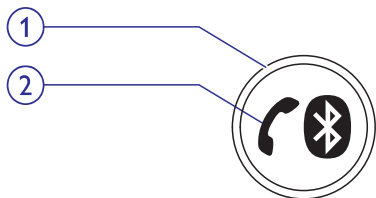

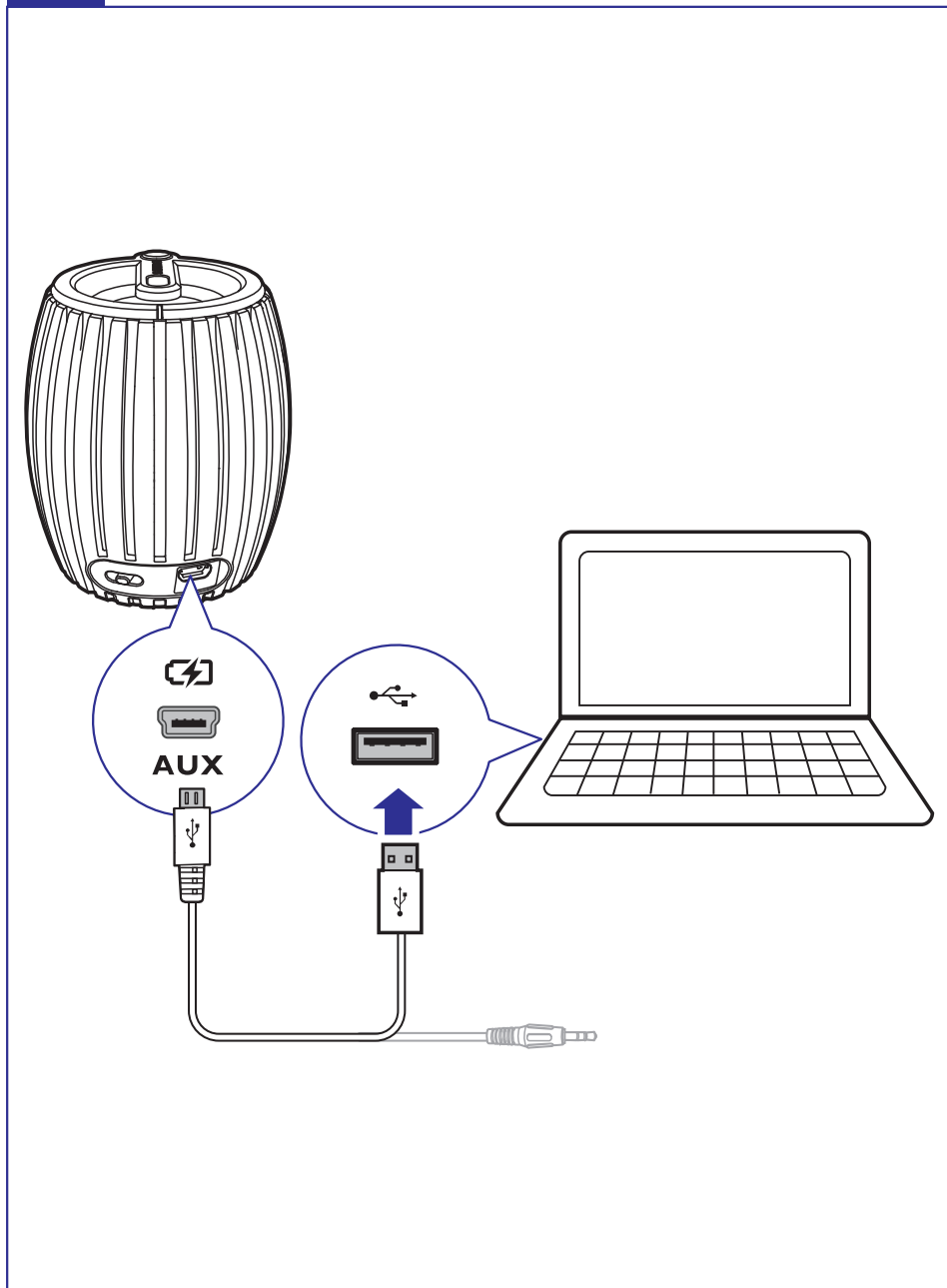

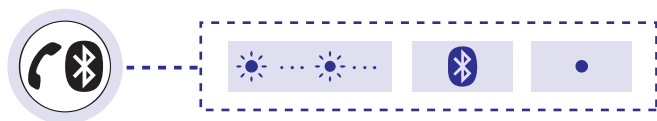

(( (( BEEP )) ))

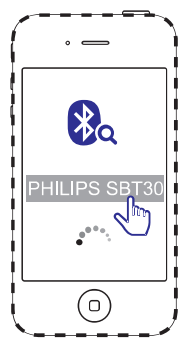
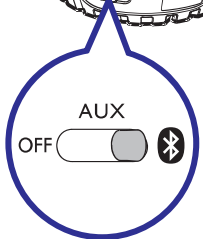
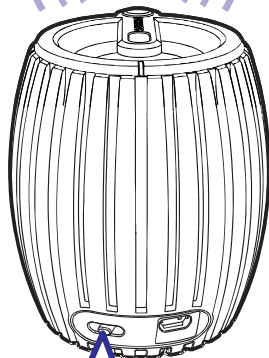

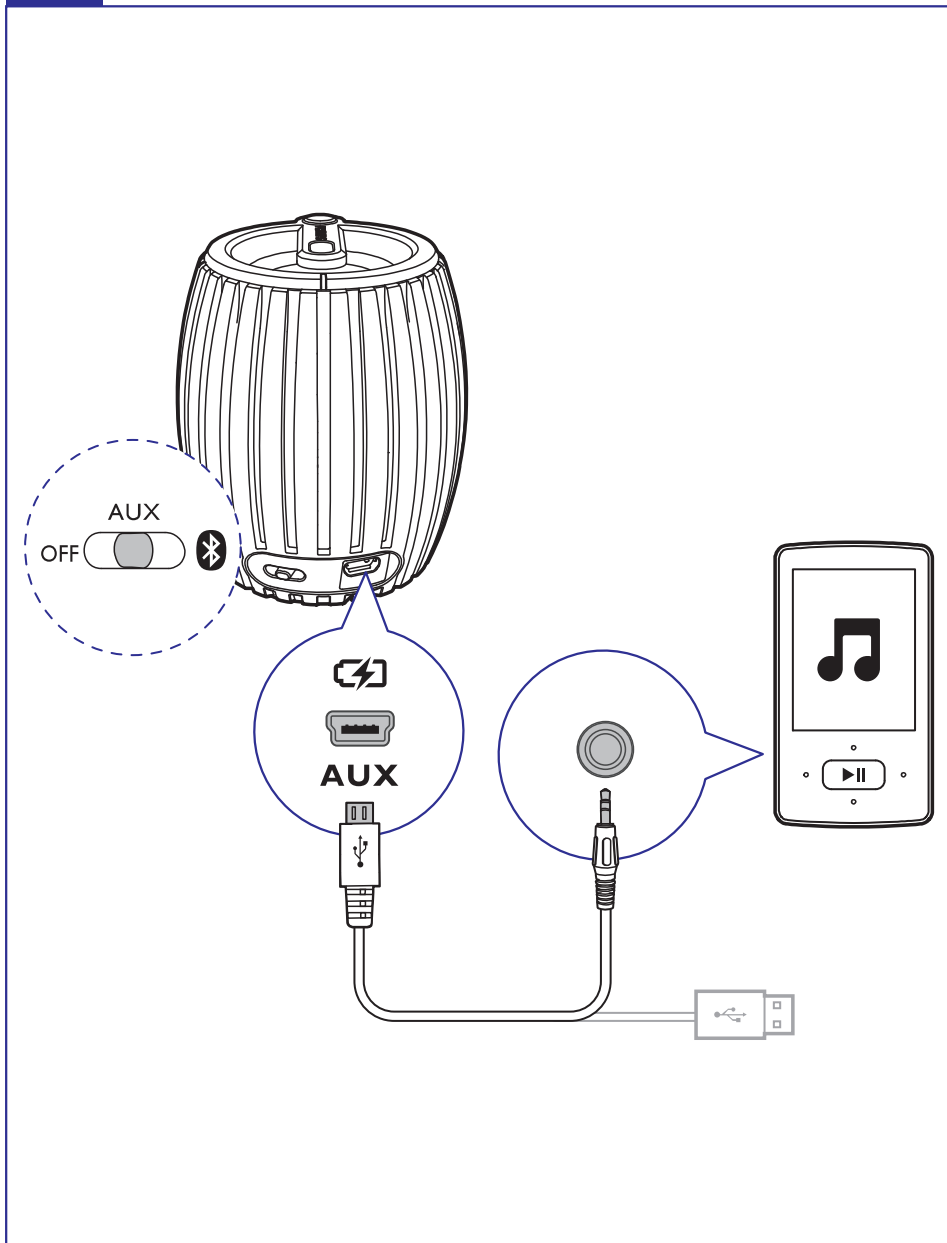

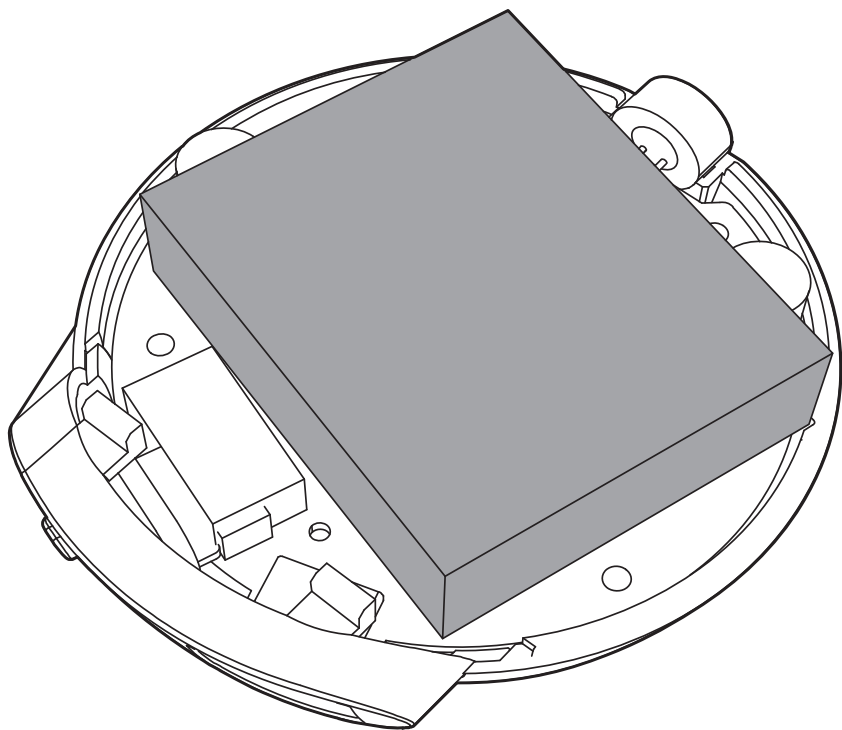

# 1. Svarbi informacija

---

## Saugumas

### Svarbios Saugumo Instrukcijos

- Atkreipkite dėmesį į visus įspėjimus.
- Vadovaukitės visomis instrukcijomis.
- Nenaudokite šio įrenginio šalia vandens.
- Neužblokuokite vėdinimosi angų. Statykite įrenginį pagal instrukcijas.
- Nestatykite įrenginio šalia radiatorių, stiprintuvų ir kitų įrenginių, kurie skleidžia karštį.
- Naudokite tik gamintojo nurodytus priedus ir detales.
- Visais atvejais dėl taisymo kreipkitės tik į kvalifikuotus meistrus. Meistrų pagalbos jums reikės visais atvejais, kai pažeisite įrenginį, elektros maitinimo laidą, apliesite įrenginį skysčiais, pažeisite jį sunkiais daiktais, numesite ir t.t.
- Šis įrenginys negali būti aptaškytas ar aplaistytas.
- Šalia įrenginio nestatykite pavojingų daiktų (degančių žvakių, vandens pilnų vazų ir panašiai).



### Įspėjimas

- Niekada nenuiminėkite šį įrenginį dengiančių dalių.
- Niekuomet nedrėkinkite ir netepkite jokių šio įrenginio dalių.
- Niekuomet nestatykite šio įrenginio ant kitų elektros prietaisų.

## Pastabos

Bet kokie šiam įrenginiui atlikti pakeitimai, kurie nėra aiškiai patvirtinti Philips Consumer Lifestyle, gali panaikinti vartotojo teisę naudotis šiuo produktu.

# € 2150

Šis produktas atitinka Europos Bendrijos nustatytus reikalavimus radijo trukdžiams.



### Seno įrenginio išmetimas



Jūsų įrenginys sukurtas naudojant aukštos kokybės medžiagas ir komponentus, kurie gali būti perdirbami arba naudojami dar kartą.



Jeigu prie savo įrenginio matote nubraukto atliekų konteinerio paveiksliuką, tai reiškia, kad įrenginys pagamintas pagal 2002/96/EC Europos direktyvą.

Prašome pasidomėti apie vietinę elektrinių ir elektroninių produktų išmetimo ir perdirbimo tvarką.

Prašome elgtis pagal vietines taisykles ir neišmesti savo įrenginio kartu su įprastinėmis buitinėmis atliekomis. Tinkamai atsikratydami įrenginiu padėsite apsaugoti gamtą ir žmogaus sveikatą nuo kenksmingų veiksnių, kurie gali atsirasti dėl netinkamo atsikratymo senais daiktais.



Jūsų įrenginyje taip pat yra baterijos, aprašytos Europos Direktyvoje 2006/66/EC, kurių negalima išmesti kartu su įprastinėmis buitinėmis atliekomis. Prašome susipažinti su vietine senų baterijų išmetimo tvarka. Tinkamai atsikratydami baterijomis padėsite apsaugoti gamtą ir žmogaus sveikatą nuo neigiamų pasekmių.

Visuomet neškite savo įrenginį profesionalui, kuomet reikės išimti integruotą bateriją. **(□)**

### Aplinkosaugos informacija

Į pakavimą neįeina jokia nereikalinga medžiaga. Mes skyrėme daug pastangų, kad sumažintume įpakavimo dydį ir padarytume jį lengvai išskiriamą į tris medžiagas: kartoną (dėžė), išplečiamą polistirolą (apsauga) bei polietileną (maišeliai ir pan.).

Jūsų įrenginys pagamintas iš medžiagų, kurios gali būti perdirbtos, jei įrenginį išardytų kompanija, kuri tame specializuojasi. Prašome susipažinti su vietinėmis taisyklėmis, nustatančiomis įpakavimų, išsikrovusių maitinimo elementų bei senos įrangos išmetimo tvarką.



#### Pastaba

- Įrenginio tipą nurodanti plokštelė yra aparato apačioje.

## 2. Jūsų Bluetooth Garsiakalbis

---

Sveikiname įsigijus šį produktą ir sveiki atvykę į Philips! Norėdami pasinaudoti visais patogumais, kuriuos siūlo Philips, užregistruokite savo produktą internete, adresu [www.philips.com/welcome](http://www.philips.com/welcome).

### Pristatymas

Naudodamiesi šiuo grotuvu jūs galėsite mėgautis garsu, grojamu iš suderinamo Bluetooth įrenginio arba iš savo PC/Mac kompiuterio.

## 3. Pradžia

---

Būtinai sekite instrukcijomis jų eilės tvarka.

Jeigu jūs bandysite susisiekti su Philips, jūsų paprašys pasakyti savo įrenginio modelio ir serijos numerius. Jūsų įrenginio modelio ir serijos numeriai yra užrašyti įrenginio apatinėje dalyje. Užsirašykite numerius čia:

Modelio Numeris: \_\_\_\_\_

Serijos Numeris: \_\_\_\_\_

### Maitinimas

Garsiakalbis veiks maitinamas integruotos įkraunamos baterijos.

#### Norėdami įkrauti integruotą bateriją:

Pateiktu USB laidu sujunkite garsiakalbio mikro USB lizdą **(6)** su kompiuteriu (PC).

↳ Maitinimo indikatorius **(3)** užsidegs (baltai).

- Maitinimo indikatorius išsijungs, kuomet baterija bus pilnai įkrauta.

### Karabinas

Pateiktas karabinas **(4)** yra naudojamas palengvintam garsiakalbio nešiojimui ir kabinimui, jo negalima naudoti kaip atramos ar apsaugos priemonės laipiojant.

## 4. Grojimas

---

### Grojimas iš Bluetooth įrenginio



#### Pastaba

- Veikimo diapazonas tarp garsiakalbio ir jūsų Bluetooth įrenginio yra maždaug 10 metrų.

1. Nuslinkite **(7)** mygtuką ties \*, kad pasirinktumėte Bluetooth audio šaltinį.  
↳ Ims mirksėti Bluetooth indikatorius **(1)** (mėlynai).
2. Aktyvuokite Bluetooth funkciją savo Bluetooth įrenginyje.
3. Pasirinkite “PHILIPS SBT30“ savo Bluetooth įrenginyje, kad užmegztumėte ryšį.  
↳ Garsiakalbis supypsės dukart ir Bluetooth indikatorius **(1)** liks degti (mėlynai).
  - Su kai kuriais įrenginiais jums reikės įvesti “0000“, kaip susijungimo slaptažodį.
4. Pradėkite groti muziką savo Bluetooth įrenginyje.

#### Kai gaunamas įeinantis skambutis:

- Spauskite Bluetooth mygtuką **(2)**, kad atsilieptumėte į skambutį.
- Spauskite Bluetooth mygtuką **(2)** dar kartą, kad užbaigtumėte pokalbį.



#### Patarimas

- Norėdami išgauti geriausią garsiakalbio-mikrofono efektą, kalbėkite tiesiai į mikrofoną **(5)**.

### Grojimas iš išorinio įrenginio

1. Nuslinkite **(7)** mygtuką ties **AUX**, kad pasirinktumėte Aux-in audio šaltinį.  
↳ Maitinimo indikatorius **(3)** užsidegs baltai.
2. Sujunkite garsiakalbį su išoriniu įrenginiu naudodamiesi komplekte pateiktu USB laidu.
3. Pradėkite groti muziką savo įrenginyje.

## 5. Informacija apie produktą

---

### Pastaba

- Informacija apie produktą gali keistis be išankstinio perspėjimo.

## Techniniai duomenys

### Stiprintuvas

Išvesties galia	2W RMS
Signalų ir Triukšmo santykis	> 70 dB
Aux-in Link	600 mV RMS, 10 kohm

### Bluetooth

Bluetooth specifikacija	V2.1 + EDR
Suderinami Profiliai	HFPv1.6, A2DPv1.2, HSPv1.2
Papildomos funkcijos	Aido ir triukšmo pašalinimas
Diapazonas	10 m linija

### Bendra informacija

DC maitinimo įvestis	USB; 5V, 500mA;
Integruota Li-Polymer baterija	3.7V 500mAH
Baterijos darbo laikas	>8 valandos
Išmatavimai – Pagrindinis įrenginys (diametras x aukštis)	D68mm * H81mm
Svoris – Pagrindinis įrenginys	0.14 kg

## 6. Trikčių šalinimas

---



### Įspėjimas

- Niekada nenuiminėkite šį įrenginį dengiančių dalių.

Norėdami išlaikyti galiojančią garantiją, niekuomet nebandykite taisyti prietaiso patys. Jei susiduriate su problemomis naudodamiesi šiuo įrenginiu, prieš kreipdamiesi pagalbos pasitikrinkite žemiau aprašytus sprendimus. Jei problemos išspręsti nepavyksta, apsilankykite Philips interneto puslapyje ([www.philips.com/welcome](http://www.philips.com/welcome)). Kai susisiekiate su Philips, turėkite prietaisą netoliese ir žinokite modelio bei serijos numerį.

### Nėra maitinimo

- Perkraukite savo garsiakalbį.

### Nėra garso

- Paremuliuokite garsumą savo mobiliajame telefone arba PC/Mac kompiuteryje.
- Įsitikinkite, kad jūsų Bluetooth mobilusis telefonas yra optimalaus veikimo diapazone.
- Pasitikrinkite, ar pasirinkote tinkamą audio šaltinį.

### Garsiakalbis nereaguoja

- Perkraukite garsiakalbį.



Visi registruoti ir neregistruoti prekiniai ženklai yra jų atitinkamų savininkų nuosavybė.

© 2012 Koninklijke Philips Electronics N.V.

Visos teisės saugomos.

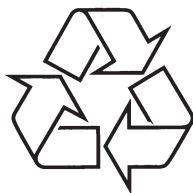

Daugiau apie firmos "Philips" gaminius galite sužinoti  
pasauliniame Interneto tinkle. Svetainės adresas:  
<http://www.philips.com>