

Reproductor de audio y vídeo Philips GoGear

SA6125
SA6145
SA6185

Guía de inicio rápido



- 1 Instalar
- 2 Conexión y carga
- 3 Transferir
- 4 Disfrutar

PHILIPS

¿Necesita ayuda?

Visite

www.philips.com/welcome

donde puede acceder a una completa gama de materiales de soporte, como por ejemplo un manual de usuario, un tutorial en flash, las últimas actualizaciones de software y respuestas a preguntas frecuentes.

Need help?

Look up our Support Centre website

www.philips.com/welcome

or

Call our Customer Care helpline in your country

Besoin d'aide ?

Visitez la page Web de notre centre
d'assistance à l'adresse

www.philips.com/welcome

ou

Appelez le centre client de votre pays

¿Necesita ayuda?

Consulte nuestra página Web de Soporte técnico,

www.philips.com/welcome



Llame a nuestra Línea de atención al cliente de su país

Support?

Besuchen Sie unser Support Center auf

www.philips.com/welcome

oder

wenden Sie sich einfach an den telefonischen Kundendienst
Ihres jeweiligen Landes

- 24 ¿Hay un manual?
- 24 Registre su producto
- 24 No se olvide de las actualizaciones
- 25 Contenido de la caja
- 26 Información general de los controles y las conexiones
- 27 Instalar
- 27 **Conexión y carga**
 - 27 Conexión al PC
- 28 **Transferir**
 - 28 Transferencia de música e imágenes Reproductor de Windows Media 11
 - 29 Transferir vídeo
- 30 **Disfrutar**
 - 30 Encendido/apagado
 - 30 Menú principal
 - 30 Navegación a través del menú
- 31 **Modo música**
- 31 **Radio**
 - 31 Sintonización automática
 - 32 Reproducir una emisora de radio presintonizada y sintonizar la emisora
- 32 **Grabaciones**
 - 32 Realizar grabaciones
 - 32 Reproducción de grabaciones
- 33 **Eliminar medios**
- 33 **Resolución de problemas**
 - 33 ¿Cómo puedo restaurar mi reproductor?
- 33 **¿Necesita ayuda?**
- 33 **Desecho del producto antiguo**

¿Hay un manual?

Puede encontrar un manual de usuario detallado y las Preguntas más frecuentes en el CD que incluye su reproductor. Puede descargar el mismo archivo desde este sitio Web:

www.philips.com/support.

Registre su producto

Ya que es posible actualizar su producto, le recomendamos que lo registre en

www.philips.com/welcome de forma que podamos informarle a la mayor brevedad cuando estén disponibles nuevas actualizaciones.

No se olvide de las actualizaciones

Sabemos que disfrutará de su producto durante largo tiempo. Para un mejor rendimiento, le recomendamos que visite regularmente www.philips.com/support para obtener actualizaciones gratuitas del software más reciente y del Administrador de dispositivos para su producto. Estas descargas le ayudarán a optimizar el rendimiento del producto y aprovecharse de nuestro soporte futuro a nuevos formatos de audio.

Disfrute su nueva experiencia musical.

Contenido de la caja



Auriculares



Cable USB



CD-ROM



Guía de inicio rápido

Qué más necesitará?



PC

PC con:
Windows® XP (SP2 o superior) o Vista
Procesador Pentium III a 800MHz o superior
256MB de memoria RAM
200MB de espacio en disco duro
Conexión a Internet (recomendado)
Microsoft Internet Explorer 6.0 o superior
Unidad de CD-ROM
Puerto USB

Información general de los controles y las conexiones

A	Altavoz	Activo cuando no hay auriculares conectados
B	Micrófono	Para realizar grabaciones de voz
C		Conector USB
D		Conector de auriculares
E	- Vol +	Permite controlar el volumen
F	PLAYLIST	Pulse este botón para agregar la canción a la Lista de canciones para llevar
G	MENU	Pulse este botón para acceder al menú / Volver al menú anterior
H	⏮/▶II	Pulse brevemente para reproducir/pausar vídeos, mantener pulsado para encender o apagar
	◀	Vuelve atrás un nivel de menú o sale de una función Durante la reproducción de canciones o grabaciones, pulse este botón para volver a la canción o grabación anterior, o mantenga pulsado para rebobinar

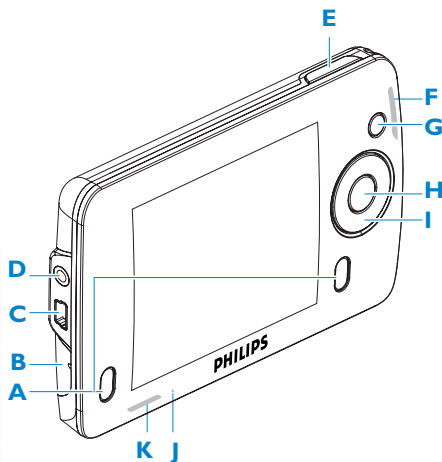

	▶	Permite avanzar un nivel de menú o seleccionar una función Durante la reproducción de canciones o grabaciones, pulse este botón para volver a la canción o grabación siguiente, o mantenga pulsado para avanzar rápido
	▲	Desplazarse hacia arriba en la lista
	▼	Desplazarse hacia abajo en la lista
	J	Restauración
	K	Bloquea todos los botones, a excepción de los botones de volumen

1 Instalar

Importante Es necesario que cuente con el **Service Pack 2** de **Windows XP** para instalar y ejecutar este software.

En caso de que no tener instalado en su equipo el Service Pack, se le solicitará que lo instale. Instálelo, complete el resto de instalación de software y sólo entonces conecte el dispositivo.

Este punto es vital para garantizar el correcto funcionamiento del reproductor mientras está conectado al equipo.

- 1 Inserte el CD suministrado con su producto en la unidad de CD ROM de su ordenador.
- 2 Siga las instrucciones que aparecerán en pantalla para completar la instalación del **Reproductor de Windows** y **Philips MediaConverter**.
- 3 Si el programa de instalación no arranca automáticamente, explore el contenido del CD mediante el **Explorador de Windows** y ejecute el programa haciendo doble clic en el archivo que termina en .exe.



2 Conexión y carga

A Conexión al PC

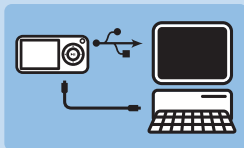

- 1 Encienda el reproductor.
- 2 Conéctelo al ordenador tal y como se indica.
> La pantalla del reproductor indicará la conexión al PC.

3 Transferir

A Transferencia de música e imágenes Reproductor de Windows Media 11

Descargar Windows Media Player11:

<http://www.microsoft.com/windows/windowsmedia/player/11/default.aspx>



- 1 Ejecute el **Reproductor de Windows Media 11**.
- 2 Conecte el reproductor al ordenador mediante el cable USB suministrado.
- 3 Al conectar el reproductor, la ficha de sincronización cambia tal y como se indica (), y el dispositivo y su contenido aparecerá en el **Reproductor de Windows Media 11** (consulte la ilustración anterior).
- 4 El **Reproductor de Windows Media 11** comenzará automáticamente a sincronizar el contenido de su biblioteca de música con el reproductor.

Si desea obtener más información acerca de cómo configurar las opciones de sincronización del **Reproductor de Windows Media**, consulte el Manual de usuario.

B Transferir vídeo

- 1 Conecte el reproductor al ordenador mediante el cable USB suministrado.
- 2 Ejecute **Philips MediaConverter**.

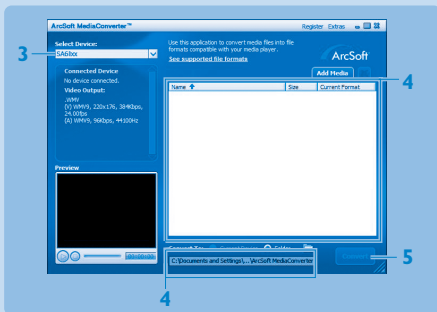

- 3 En la opción Convertir a: de la parte inferior de la pantalla, seleccione **Dispositivo actual**; el contenido se guardará directamente en el reproductor conectado.
- 4 Pulse **Agregar medio** para seleccionar los archivos de vídeo que desea transferir
 O
 Arrastre y coloque los archivos de vídeo desde el **Explorador de Windows** hasta el cuadro que se muestra.
- 5 Pulse **Convertir**.

Si es necesario, los archivos se convertirán primero a un formato que el reproductor pueda reproducir. El proceso de conversión lleva su tiempo, tenga paciencia.

> Se transferirán todos los archivos convertidos al reproductor.







4 Disfrutar

A Encendido/apagado

Para encender, pulse ►|| hasta que aparezca la pantalla PHILIPS.

Para apagar, pulse y mantenga pulsado ►|| de nuevo hasta que no se muestre nada en la pantalla.

B Menú principal

 Vídeos	Vea sus vídeos
 Fotografía	Visualización de imágenes
 Música	Permite reproducir sus pistas de música digital
 Radio	Escuchar la radio FM
 Grabaciones	Permite crear o escuchar grabaciones
 Ajustes	Permite personalizar la configuración de su reproductor
 En reproducción	Ir a la pantalla de reproducción
Última reproducción	Reanudar la reproducción

C Navegación a través del menú

Su reproductor cuenta con un sistema de navegación a través de menús intuitivo, para guiarle a través de las diversas configuraciones y operaciones.

Para	Haga esto
Volver al menú principal	Mantenga pulsado MENU
Volver al menú principal	Mantenga pulsado MENU
Desplazarse a través de menús	Pulse ◀ o ▶
Desplazarse a través de una lista	Pulse ▲ o ▼
Seleccionar una opción	Pulse ▶

Modo música (aplicable también a la reproducción de grabaciones)

Durante la reproducción de música puede realizar las siguientes acciones:

Para	Realice lo siguiente
Reproducir/Pausar música	Pulse II
Ir a la pista siguiente	Pulse ▶
Ir a la pista anterior	Pulse ◀
Búsqueda hacia delante	Pulsar y mantener pulsado ▶

Para	Realice lo siguiente
Búsqueda hacia atrás	Pulsar y mantener pulsado ◀
Acceder al menú Opciones	Pulse MENU
Subir el volumen	Pulse Vol +
Bajar el volumen	Pulse Vol -

Radio

Desde el menú raíz, seleccione  para acceder al modo radio.

Conecte los auriculares

Los auriculares suministrados actúan como antena de radio. Asegúrese de que se encuentran correctamente conectados para asegurar una recepción óptima.

Seleccione su región de FM

En el menú principal, seleccione  > **Configuración de radio**.

Región	Amplitud de frecuencia	Pasos de sintonización
América	87.5 - 108 MHz	0.1 MHz
Europa	87.5 - 108 MHz	0.05 MHz
Asia	87.5 - 108 MHz	0.05 MHz

Sintonización automática

1 Seleccione **Sintonización automática** en el menú Radio .

> El reproductor buscará las emisoras con mayor potencia, para posteriormente guardarlas, hasta un número máximo de 20 presintonías.





Reproducir una emisora de radio presintonizada y sintonizar la emisora

- 1 Desde el menú Radio , seleccione **Preselecciones**.
- 2 Pulse ▲ o ▼ para explorar y seleccionar las emisoras preseleccionadas.
- 3 Tras seleccionar una emisora presintonizada, si pulsa brevemente ◀ / ▶ cambiará a otras emisoras presintonizadas.
- 4 Es posible también sintonizar la frecuencia de la emisora de radio presintonizada manteniendo pulsado ▲ / ▼.
- 5 Pulse brevemente ▲ o ▼ para desplazarse un paso de sintonización, mantenga pulsado ▲ o ▼ para buscar la siguiente señal más potente.

Grabaciones

Su reproductor le permite realizar grabaciones.

Realizar grabaciones

- 1 En el menú principal, seleccione .
- 2 Seleccione **Comenzar grabación de voz** para comenzar a grabar voz.
> *El reproductor mostrará la pantalla de grabación de voz, y comenzará la grabación de voz automáticamente.*
- 3 Pulse  para pausar.
- 4 Pulse  para detener y guardar la grabación de voz.
> *Se guardará en el reproductor la grabación de voz (formato del nombre de archivo: VOICEXXX.WAV donde XXX es el número de grabación que se generará de forma automática).*
- 5 Puede localizar este archivo bajo  > **Archivo de grabaciones**.

Sugerencia Puede pausar y reiniciar una grabación en cualquier momento mediante la tecla 

Reproducción de grabaciones

En el menú principal, seleccione  > **Archivo de grabaciones**.

- 1 Seleccione la grabación que desea escuchar.
- 2 Pulse  para confirmar.

Eliminar medios

Es posible eliminar música, vídeos y imágenes a través del **Explorador de Windows** de su equipo.

Resolución de problemas

¿Cómo puedo restaurar mi reproductor?

Inserte un objeto puntiagudo en el orificio de restauración, situado en la parte inferior del reproductor. Mantenga pulsado hasta que el reproductor se apague.

Consulte el manual de usuario para obtener más información de resolución de problemas.

¿Necesita ayuda?

Manual de usuario

Consulte el manual de usuario que acompaña a su reproductor.

En línea

Diríjase a www.philips.com/welcome

Desecho del producto antiguo



El producto se ha diseñado y fabricado con materiales y componentes de alta calidad, que se pueden reciclar y volver a utilizar.

Cuando este símbolo de contenedor de ruedas tachado se muestra en un producto indica que éste cumple la directiva europea 2002/96/EC.

Obtenga información sobre la recogida selectiva local de productos eléctricos y electrónicos.

Cumpla con la normativa local y no deseche los productos antiguos con los desechos domésticos. El desecho correcto del producto antiguo ayudará a evitar consecuencias negativas para el medioambiente y la salud humana.



Be responsible
Respect copyrights

Specifications are subject to change without notice.

Trademarks are the property of Koninklijke Philips Electronics N.V. or their respective owners

© 2007 Koninklijke Philips Electronics N.V.

All rights reserved.

www.philips.com



Printed in China

wk7332