

Philips GoGear audio-videospelare

SA6125  
SA6145  
SA6185

# Snabbstartsinstruktioner



- 1 Installation
- 2 Anslut och ladda
- 3 Överföring
- 4 Spela

**PHILIPS**

# Behöver du hjälp?

Besök

[www.philips.com/welcome](http://www.philips.com/welcome)

där får du tillgång till en mängd understödande material såsom bruksanvisning, snabblektioner i flashformat, de senaste mjukvaruuppgraderingarna och svar på vanliga frågor.

- 68 Finns det en handbok?
- 68 Registrera din apparat
- 68 Glöm inte att uppgradera
- 69 Vad finns i lådan
- 70 Spelarens regler och anslutningar
- 71 Installation
- 71 Anslut och ladda
  - 71 A Anslut till PC
- 72 **Överföring**
  - 72 A Överför musik och bilder med Windows Media Player 11
  - 73 Överför video
- 74 **Spela**
  - 74 På- och avstängning
  - 74 Huvudmeny
  - 74 Navigering i menyn
- 75 **Musikläge**
- 75 **Radio**
  - 75 Automatisk inställning
  - 76 Spela en förvald radiostation
- 76 **Inspelningar**
  - 76 Att göra inspelningar
  - 76 Uppspelning av inspelningar
- 77 **Radera Media**
- 77 **Felsökning**
  - 77 Hur nollställer jag min spelare?
- 77 **Behöver du hjälp?**
- 77 **Kassering av din förbrukade produkt**

# Finns det en handbok?

Det finns en detaljerad bruksanvisning och Svar på Vanliga Frågor på CD:n som levererades med din GoGear. Du kan också ladda ner samma fil från denna Internetsida: [www.philips.com/welcome](http://www.philips.com/welcome)

## Registrera din apparat

Eftersom det är möjligt att uppgradera din spelare, rekommenderar vi att du registrerar den på [www.philips.com/welcome](http://www.philips.com/welcome) så att vi kan informera dig så snart nya uppgraderingar blir tillgängliga.

## Glöm inte att uppgradera

Vi vet att du kommer att uppskatta denna produkt under en lång tid. För bästa prestanda, rekommenderar vi att du regelbundet tittar in på [www.philips.com/support](http://www.philips.com/support) för fria uppgraderingar av den senaste mjukvaran och Device Manager för din spelare. Dessa nerladdningar kommer att hjälpa dig att optimera din spelares prestanda och dra nytta av framtida stöd av nya ljudformat.

Njut av din nya musikupplevelse.

# Vad finns i lådan



Hörlurar



USB-kabel



CD-ROM



Snabbstartsinstruktioner

Vad mer behöver du







Dator

Dator med:  
Windows XP (SP2 eller bättre) eller Vista  
Pentium III 800MHz processor eller bättre  
256MB RAM  
200MB hårddiskutrymme  
Internetanslutning (att föredra)  
Microsoft Internet Explorer 6,0 eller bättre  
CD-ROM-spelare  
USB-port

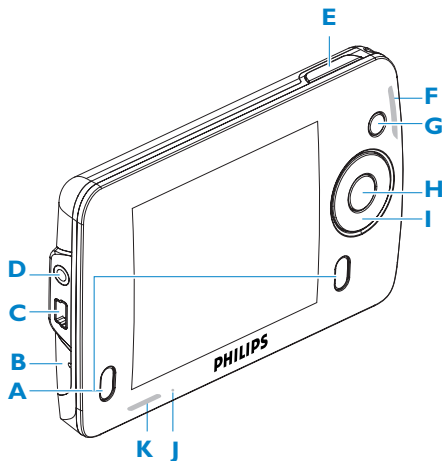
# Spelarens reglage och anslutningar

<b>A</b>	Högtalare	Aktiveras när inga hörlurar är anslutna
<b>B</b>	Mikrofon	För röstinspelningar
<b>C</b>		USB-anslutning
<b>D</b>		Hörlursuttag
<b>E</b>	- Vol +	Volymkontroll
<b>F</b>	PLAYLIST	Tryck för att lägga till låten i den portabla spellistan
<b>G</b>	MENU	Tryck för att öppna menyn / Återgå till föregående meny Starta eller stoppa röstinspelning
<b>H</b>		Tryck helt kort för att spela/pausa låtar/video, tryck länge för att slå på/stänga av
<b>I</b>		Gå tillbaka en menynivå eller lämna en funktion Under uppspelning av musik/inspelningar, tryck för att återgå till tidigare musik/inspelning, eller håll intryckt för att spola tillbaka



<b>I</b>		<p>Navigera framåt en menynivå eller välj en funktion</p> <p>Under uppspelning av musik/inspelningar, tryck för att gå till nästa musik/inspelning, eller håll intryckt för att spola framåt</p>
		Bläddra uppåt i listan
		Bläddra nedåt i listan
<b>J</b>		Återställning
<b>K</b>		Låser alla knappar utom ljudvolymknapparna
	slider	

# 1 Installation

**Viktigt** Du behöver **Windows XP Service Pack 2** för att installera och köra denna mjukvara.

Om du inte har det på din dator, kommer du att bli ombedd att installera Service Pack. Vänligen installera detta, fullgör resten av mjukvaruinstallationen och anslut först därefter din enhet.

Det är viktigt att göra detta rätt för att din spelare skall fungera när du ansluter den till din dator.

- 1 Stoppa in den medföljande CD:n i din dators CD-spelare.
- 2 Följ instruktionerna på skärmen för att avsluta installationen av **Windows Media Player, MediaConverter for Philips** och **Philips Device Manager**.
- 3 Om inte installationsprogrammet startar av sig självt, bläddra genom innehållet i CD:n **Windows Utforskaren** och starta installationsprogrammet genom att dubbelklicka på den fil vars namn slutar på .exe.



# 2 Anslut och ladda

## A Anslut till PC

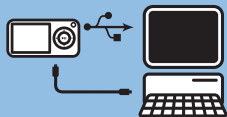

- 1 Slå på spelaren.
  - 2 Anslut spelaren till din PC enligt bild.
- > Spelarens skärm visar anslutningen till din PC.

# 3 Överföring

## A A Överför musik och bilder med Windows Media Player 11

Ladda ner Windows Media Player11:

<http://www.microsoft.com/windows/windowsmedia/player/11/default.aspx>



1 Starta **Windows Media Player 11**.

2 Anslut spelaren till din dator med den medlevererade USB kabeln.

3 När spelaren är ansluten, ändras fliken synkronisering enligt bilden (  ) och enheten och dess innehåll syns i **Windows Media Player 11** (se bild ovan).

4 **Windows Media Player 11** startar automatiskt synkroniseringen av innehållet i ditt musikbibliotek till din spelare.

För närmare detaljer om hur du synkroniserar med **Windows Media Player 11**, se bruksanvisningen.



## B Överför video

- 1 Anslut spelaren till din dator med den medlevererade USB kabeln.
- 2 Starta **Media Converter for Philips**.

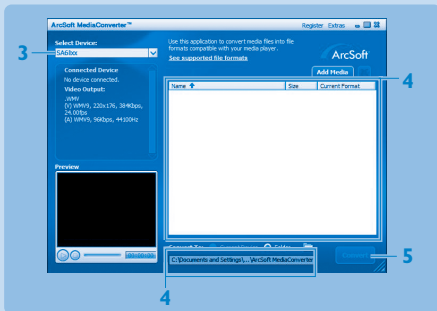

- 3 I alternativet **Konvertera till:** längst ner på skärmen, välj **Nuvarande Enhet**, och innehållet sparas direkt till den anslutna spelaren.
- 4 Tryck knappen **Lägg till Media** för att välja dina videofiler. Du kan även lägga till ytterligare filer. **ELLER**  
Välj filerna i **Windows Utforskaren** och sedan kan du dra och släppa dem i skärmbilden för **MediaConverter for Philips**.
- 5 Tryck **Konvertera**.

Vid behov kommer filerna först att konverteras till ett format som kan spelas på spelaren.







> Alla konverterade filer överförs till spelaren.

# 4 Spela

## A På- och avstängning

För att slå på, tryck ►|| tills dess att välkomstbilden med **Philips** visas.  
För att stänga av, håll ►|| intryckt tills skärmen slocknar.

## B Huvudmeny

 Video	Titta på dina videos
 Bild	Titta på bilder
 Musik	Spela din digitala musik
 Radio	Lyssna på FM-radio
 Inspelning	Skapa eller lyssna till inspelningar
 Inställningar	Anpassa din spelares inställningar
 Nu spelas	Gå till skärmbilden för uppspelningar
Senast spelad	Återuppta uppspelning

## C Navigering i meny

Din spelare har ett intuitivt meny navigeringssystem som hjälper dig genom olika inställningar och användningsmöjligheter.

Funktion	Gör så här
Återgå till föregående meny	Tryck ◀ eller MENU
Återgå till föregående meny	Håll MENU intryckt
Bläddra genom menyer	Tryck ◀ eller ▶
Rulla en lista	Tryck ▲ eller ▼
Välj ett alternativ	Tryck ▶

# Musikläge (gäller också för uppspelning av inspelningar)

Medan musiken spelar kan du göra följande:

Funktion	Gör så här
Spela/Pausa musik	Tryck <b>▶  </b>
Gå till nästa spår	Tryck <b>▶</b>
Gå till föregående spår	Tryck <b>◀</b>
Leta framåt	Tryck och håll nere <b>▶</b>

Funktion	Gör så här
Leta bakåt	Tryck och håll nere <b>◀</b>
Åter till sökning	Tryck <b>MENU</b>
Öka ljudvolymen	Tryck <b>VOL +</b>
Minska ljudvolymen	Tryck <b>VOL -</b>

## Radio

I huvudmenyn välj  för att komma till radiofunktionen.

### Anslut hörlurarna

Dom medlevererade hörlurarna fungerar även som radioantenn. Se till att dom är ordentligt anslutna för att få bästa mottagning.

### Välj ditt FM område

I huvudmenyn, välj  > **Radioinställningar**.

Region	Frekvensområde	Stegning
America	87.5 - 108 MHz	0.1 MHz
Europa	87.5 - 108 MHz	0.05 MHz
Asien	87.5 - 108 MHz	0.05 MHz

### Automatisk inställning

**1** Välj Autotune i menyn Radio .

> *Spelaren kommer att leta efter stationer med de starkaste signalerna och automatiskt spara upp till 20 av dom som förinställda kanaler.*



## Spela en förvald radiostation

- 1 I menyn Radio  välj **Snabbval**.
- 2 Tryck ▲ eller ▼ för att bläddra genom och välja de förvalda radiostationerna.
- 3 Efter det att du har valt en förinställd radiostation, kan du med ett kort tryck på ◀ / ▶ byta till en annan förinställd radiostation.
- 4 Du kan också ställa in frekvensen på en förvald radiostation genom att trycka länge på ▲ / ▼.
- 5 Tryck kort på ▲ eller ▼ för att flytta ett inställningssteg, tryck länge på ▲ eller ▼ för att leta efter nästa starka signal.

# Inspelningar

Du kan göra röstinspelningar med din spelare. Se avsnittet

## Att göra inspelningar

- 1 I huvudmenyn välj .
- 2 Välj **Påbörja röstinspelning** för att börja spela in.  
> *Din spelare visar röstinspelningsskärmen och röstinspelningen börjar automatiskt.*
- 3 Tryck ▶|| för att pausa.
- 4 Tryck ◀ för att avbryta och spara inspelningen.  
> *Din röstinspelning sparas på din spelare. (Filnamn format: VOICEXXX.WAV där XXX är inspelningsnumret vilken skapas automatiskt.)*
- 5 Du kan hitta denna fil under  > **Inspelningsbibliotek**.

**TIPS** Du kan pausa och starta om inspelningen när som helst med ▶||.

## Uppspelning av inspelningar

I huvudmenyn, välj  > **Inspelningsbibliotek**.

- 1 Välj den inspelning du vill höra.
- 2 Tryck ▶|| för att bekräfta.

# Radera Media

Du kan ta bort musik, videos och bilder med **Windows Utforskaren** i din dator.

## Felsökning

### Hur nollställer jag min spelare?

För in en nål eller ett annat smalt föremål i spelarens återställningshål som du hittar i botten på spelaren. Håll den där tills dess spelaren stänger av.

Slå på spelaren igen efter den har stängts av.

## Behöver du hjälp?

### Bruksanvisning

Se bruksanvisningen som levererades med din spelare.

### Hjälp på nätet

Go to [www.philips.com/welcome](http://www.philips.com/welcome)

## Kassering av din förbrukade produkt



Produkten är utvecklad och tillverkad av högkvalitativa material och komponenter som kan både återvinnas och återanvändas.

När den här symbolen med en överkryssad papperskorg visas på produkten innebär det att produkten omfattas av det europeiska direktivet 2002/96/EG.



Ta reda på var du kan hitta närmaste återvinningsstation för elektriska och elektroniska produkter.

Följ de lokala bestämmelserna och släng inte dina förbrukade produkter i det vanliga hushållsavfallet. Genom att kassera dina förbrukade produkter på rätt sätt kan du bidra till att minska eventuella negativa effekter på miljö och hälsa.



Be responsible  
Respect copyrights

Specifications are subject to change without notice.

Trademarks are the property of Koninklijke Philips Electronics N.V. or their respective owners

© 2007 Koninklijke Philips Electronics N.V.

All rights reserved.

[www.philips.com](http://www.philips.com)



Printed in China

wk7332