

# Kurzbedie- nungsanleitung



- 1 Installieren
- 2 Anschließen und Laden
- 3 Daten übertragen
- 4 Los geht's - Musik hören!

**PHILIPS**

# Support?

Besuchen Sie

[www.philips.com/welcome](http://www.philips.com/welcome)

für ausführliches Support-Material wie Bedienungsanleitung, Flash Tutorial, die jeweils neuesten verfügbaren Software-Upgrades sowie Lösungen und Antworten auf häufig gestellte Fragen (FAQs).

# Need help?

Look up our Support Centre website

[www.philips.com/welcome](http://www.philips.com/welcome)

or

Call our Customer Care helpline in your country

# Besoin d'aide ?

Visitez la page Web de notre centre  
d'assistance à l'adresse

[www.philips.com/welcome](http://www.philips.com/welcome)

ou

Appelez le centre client de votre pays

# ¿Necesita ayuda?

Consulte nuestra página Web de Soporte técnico,

[www.philips.com/welcome](http://www.philips.com/welcome)



Llame a nuestra Línea de atención al cliente de su país

# Support?

Besuchen Sie unser Support Center auf

[www.philips.com/welcome](http://www.philips.com/welcome)

oder

wenden Sie sich einfach an den telefonischen Kundendienst  
Ihres jeweiligen Landes

- 35 Benutzerhandbuch?
- 35 Registrieren Sie Ihr Gerät
- 35 Updates und Upgrades nicht vergessen!
- 36 Verpackungsinhalt
- 37 Übersicht über Bedienelemente und Anschlüsse
- 38 Installieren
- 38 Anschließen und Laden
  - 38 Anschließen an den PC
- 39 Daten übertragen
  - 39 Übertragen Ihrer Bild- und Musikdateien mit Windows Media Player 11
  - 40 Übertragen von Videodateien
- 41 **Los geht's - Musik hören!**
  - 41 Ein- und Ausschalten
  - 41 Hauptmenü
  - 41 Navigation im und durch das Menü
- 42 **Musikmodus**
- 42 **Radio**
  - 42 Automatischer Sendersuchlauf
  - 43 Anhören gespeicherter Radiosender und Feineinstellung
- 43 **Aufnahmen**
  - 43 Aufnahmen machen
  - 43 Abspielen von Aufnahmen
- 44 **Löschen von gespeicherten Dateien**
- 44 **Fehlersuche und -beseitigung**
  - 44 Wie kann ich meinen Player zurücksetzen?
- 44 **Support?**
- 44 **Entsorgung Ihres Altgeräts**

# Benutzerhandbuch?

Ein ausführliches Benutzerhandbuch sowie häufig gestellte Fragen (FAQs) finden Sie auf der CD-ROM, die im Lieferumfang Ihres Players enthalten ist. Zudem können Sie diese Datei auch unter [www.philips.com/welcome](http://www.philips.com/welcome) herunterladen.

## Registrieren Sie Ihr Gerät

Da Sie die Möglichkeit haben, Ihr Gerät zu aktualisieren, empfehlen wir Ihnen, dass Sie Ihren Player unter [www.philips.com/welcome](http://www.philips.com/welcome) registrieren, so dass wir Sie informieren können, sobald jeweils neue Upgrades für Ihr Gerät verfügbar sind.

## Updates und Upgrades nicht vergessen!

Damit Sie an Ihrem neuen Gerät lange Freude haben, empfehlen wir Ihnen, dass Sie regelmäßig [www.philips.com/support](http://www.philips.com/support) auf frei verfügbare Updates von Software für Ihr Gerät überprüfen. Diese Downloads garantieren die optimale Leistungsfähigkeit Ihres Players. Zudem sorgen Sie mit diesen auch dafür, dass mögliche neue Audioformate vom Player unterstützt werden.

Und nun - kommen Sie in eine ganz neue Art von Musikgenuss!

# Verpackungsinhalt



Kopfhörer



USB-Kabel



CD-ROM



Kurzbedienungsanleitung



Was Sie ansonsten noch brauchen:







Computer

Systemvoraussetzungen Ihres Computers:  
Windows® XP (SP2 oder höher) oder Vista  
Pentium III 800 MHz Prozessor oder höher  
256MB RAM  
200MB Festplattenspeicherplatz  
Internetverbindung (empfohlen)  
Microsoft Internet Explorer 6.0 oder höher  
CD-ROM-Laufwerk  
USB-Anschluss

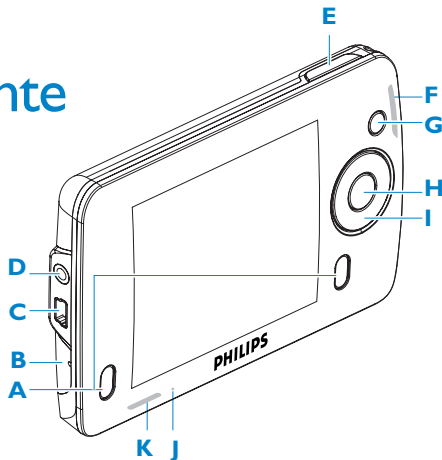
# Übersicht über Bedienelemente und Anschlüsse

<b>A</b>	Lautsprecher	Eingeschaltet, wenn die Kopfhörer nicht angeschlossen sind
<b>B</b>	Mikrofon	Für Sprachaufnahmen
<b>C</b>		USB-Anschluss
<b>D</b>		Kopfhöreranschluss
<b>E</b>	- Vol +	Verringern bzw. Erhöhen der Lautstärke
<b>F</b>	<b>PLAYLIST</b>	Taste drücken zum Hinzufügen des jeweiligen Songs zur „Playlist on the go“
<b>G</b>	<b>MENU</b>	Taste drücken zum Aufrufen des Menüs / Zurückgehen zum vorherigen Menü
<b>H</b>		Taste kurz drücken für Wiedergabe / Pause der Wiedergabe von Songs / Videos, Taste lang drücken zum Ein- / Ausschalten
<b>I</b>		Zurückgehen um eine Menüebene / Beenden einer Funktion bzw. Option Bei laufender Wiedergabe von Songs bzw. Aufnahmen: Taste drücken für vorherige(n) Song(s) / Aufnahme(n) bzw. Taste gedrückt halten für schnellen Rücklauf



<b>I</b>		Taste drücken zum Vorwärtsbewegen in Menüs bzw. zum Auswählen einer Funktion bzw. Option Bei laufender Wiedergabe von Songs bzw. Aufnahmen: Taste drücken für nächste(n) Song(s) / Aufnahme(n) bzw. Taste gedrückt halten für schnellen Vorlauf
		Aufwärtsscrollen in einer Liste
		Abwärtsscrollen in einer Liste
<b>J</b>		Zurücksetzen des Geräts
<b>K</b>		Sperrung aller Tasten (außer den Lautstärketasten)



# 1 Installieren

**Wichtig!** Auf Ihrem Computer muss das **Windows XP Service Pack 2** installiert sein, damit Sie die Software installieren und ausführen können.

Sollte Service Pack 2 nicht auf Ihrem PC installiert sein, so werden Sie darauf hingewiesen und zur Installation aufgefordert. In diesem Fall installieren Sie bitte zuerst das Service Pack 2, dann die Software von der beiliegenden CD-ROM und schließen Sie danach erst Ihr Gerät an Ihren PC an.

Damit stellen Sie sicher, dass Ihr Player fehlerfrei mit Ihrem PC kompatibel arbeitet.

- 1 Für die Installation der Software legen Sie die im Lieferumfang enthaltene CD-ROM in das CD-ROM-Laufwerk Ihres PCs ein.
- 2 Für die vollständige Installation des **Windows Media Player**, **MediaConverter for Philips** und des **Philips Device Manager (Philips Geräte-Manager)** befolgen Sie die Ihnen auf dem Bildschirm angezeigten Anweisungen.
- 3 Sollte das Installationsprogramm nicht automatisch starten, durchsuchen Sie die Inhalte auf der CD-ROM über den **Windows Explorer** und starten Sie das Programm durch Doppelklick auf die Datei mit der Endung **.exe**.



# 2 Anschließen und Laden

## A Anschließen an den PC

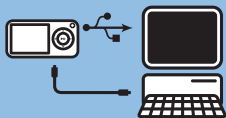

- 1 Schalten Sie hierfür zuerst Ihren Player ein.
  - 2 Schließen Sie dann Ihren Player wie abgebildet an Ihren PC an.
- > Haben Sie Ihren Player an Ihren Computer angeschlossen, wird Ihnen dies auf dem Display des Players angezeigt.

# 3 Daten übertragen

## A Übertragen Ihrer Bild- und Musikdateien mit Windows Media Player 11

Download Windows Media Player 11:

<http://www.microsoft.com/windows/windowsmedia/player/11/default.aspx>



- 1 Starten Sie dann den **Windows Media Player 11**.
- 2 Schließen Sie Ihren Player mittels des im Lieferumfang enthaltenen USB-Kabels an Ihren PC an.
- 3 Haben Sie Ihren Player angeschlossen, wird die Registerkarte „Sync“ (  ) und Ihr Gerät sowie die darauf gespeicherten Inhalte erscheinen im **Windows Media Player 11** (siehe obige Abbildung).
- 4 **Windows Media Player 11** startet dann automatisch die Synchronisierung der Inhalte Ihrer Musikbibliothek auf und mit Ihrem Player.

Für mehr Informationen zu den Einstellungen und Optionen der Synchronisierung im **Windows Media Player 11** sehen Sie bitte im Benutzerhandbuch nach.

## B Übertragen von Videodateien

- 1 Schließen Sie Ihren Player mittels des im Lieferumfang enthaltenen USB-Kabels an Ihren PC an.
- 2 Starten Sie dann den **Philips MediaConverter**.

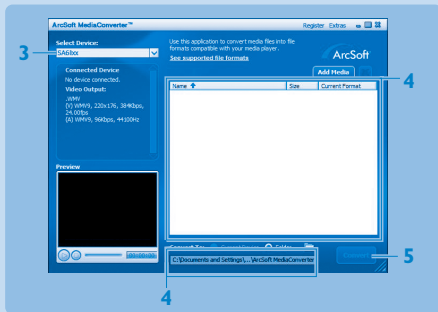

- 3 In der Menüoption **Umwandeln nach:**, die Sie im unteren Bereich der Anwendung finden, wählen Sie **Aktuelles Gerät** aus. Dann werden die jeweils ausgewählten Dateien nach erfolgter Umwandlung direkt auf dem angeschlossenen Player gespeichert.
- 4 Klicken Sie nun auf den Button **Dateien hinzufügen**, um die Videodatei(en) auszuwählen, die Sie umwandeln wollen. ODER die jeweiligen Dateien auch einfach im **Windows Explorer** auswählen und sie dann per Drag & Drop in die geöffnete Anwendung **MediaConverter for Philips** ziehen und dort ablegen.
- 5 Zum Starten klicken Sie auf **Umwandeln**.

Falls erforderlich, werden die jeweiligen Dateien zuerst in ein Format umgewandelt, das von Player passen.

> Die umgewandelten Dateien werden dann auf Ihren Player übertragen.







# 4 Los geht's - Musik hören!

## A Ein- und Ausschalten

Zum Einschalten drücken Sie ►||, bis **Philips** im Display erscheint

Zum Ausschalten halten Sie ►|| erneut gedrückt, bis Sie auf dem Display keine Anzeige mehr sehen.

## B Hauptmenü

 Videos	Abspielen von Videodateien
 Bilder	Ansehen von Bilddateien
 Musik	Abspielen Ihrer digitalen Musiktitel
 Radio	Hören von FM (UKW)-Radio
 Aufnahmen	Aufnahmen und Anhören der Aufnahmen
 Einstellungen	Anpassen der Player-Einstellungen
 Wiedergabe	Aufrufen des Wiedergabe-Bildschirms
Zuletzt gespielt	Wiederaufnahmen der Wiedergabe

## C Navigation im und durch das Menü

Ihr Player verfügt über ein intuitives Menünavigationssystem, das Sie durch die verschiedenen Einstellungen, Funktionen und Vorgänge führt.

Funktion	Taste(n)
Zurückgehen zum vorherigen Menü	Drücken der Taste ◀ bzw. von MENU
Zurückgehen ins Hauptmenü	Gedrückthalten von MENU
Bewegen in einzelnen Menüs	Drücken der Taste ◀ bzw. ▶
Aufwärts-/Abwärtsbewegen in Listen	Drücken der Taste ▲ bzw. ▼
Auswählen einer Option	Drücken der Taste ▶

# Musikmodus (auch zutreffend für die Wiedergabe von Aufnahmen)

Während der Musikwiedergabe stehen Ihnen folgende Optionen zur Verfügung:

Funktion	Taste(n)
Wiedergabe/Pause	Drücken der Taste ►
Springen zum nächsten Song	Drücken der Taste ►
Springen zum vorherigen Song	Drücken der Taste ◀
Suchlauf vorwärts	Gedrücktthalten der Taste ►
Suchlauf rückwärts	Gedrücktthalten der Taste ◀

Funktion	Taste(n)
Aufrufen des Optionsmenüs	Drücken der Taste MENU
Erhöhen der Lautstärke	Drücken der Taste Vol +
Verringern der Lautstärke	Drücken der Taste Vol -

## Radio

Wählen Sie im Stammmenü  aus, um in den Radiomodus zu gelangen.

### Anschließen der Kopfhörer

Die im Lieferumfang Ihres Players enthaltenen Kopfhörer dienen als Radioantenne. Stellen Sie sicher, dass die Kopfhörer richtig angeschlossen sind, um den bestmöglichen Empfang zu gewährleisten.

### FM-Bereich wählen

Wählen Sie dafür im Hauptmenü  > **Radioeinstellen** aus.











Bereich	Frequenzbereich	Sendereinstellung
Europa	87.5 - 108 MHz	0.05 MHz
Nord- & Süd-amerika	87.5 - 108 MHz	0.1 MHz
Asien	87.5 - 108 MHz	0.05 MHz

### Automatischer Sendersuchlauf

1 Wählen Sie hierfür Automatischer Suchlauf im Menü „Radio“ .

> Der Player sucht daraufhin nach den Radiosendern mit dem bestem Empfangssignal und speichert diese automatisch auf den Speicherplätzen (max. 20) ab.





## Anhören gespeicherter Radiosender und Feineinstellung

- 1 Wählen Sie hierfür im Radiomenü  **Vorgabe** aus.
- 2 Verwenden Sie nun die Taste  bzw. , um die gespeicherten Sender zu durchsuchen und den jeweils gewünschten Sender auszuwählen.
- 3 Haben Sie Ihre Auswahl getroffen, so können Sie jederzeit zu anderen gespeicherten Radiosendern wechseln, indem Sie kurz auf die Taste  /  drücken.
- 4 Sie können auch die Feineinstellung der Frequenz eines jeweils ausgewählten gespeicherten Radiosenders vornehmen. Drücken Sie hierfür lang auf die Taste  / .
- 5 Für eine schrittweise Feineinstellung eines Senders drücken Sie die Taste  bzw. ; drücken Sie lang die Taste  bzw. , starten Sie damit die Suche nach dem jeweils nächsten verfügbaren Radiosender mit einem starken Empfangssignal.

## Aufnahmen

Mit Ihrem Player können Sie auch Mikrofonaufnahmen machen und diese anhören.

### Aufnahmen machen

- 1 Wählen Sie im Hauptmenü zuerst das Symbol  aus.
- 2 Zum Starten einer Aufnahme wählen Sie darin nun **Mikrofonaufnahme** starten aus.  
> *Dann wird Ihnen ein entsprechender Bildschirm auf dem Display Ihres Player angezeigt, und die Sprachaufnahme startet automatisch.*
- 3 Drücken Sie die Taste , um die Aufnahme anzuhalten.
- 4 Wollen Sie die jeweilige Sprachaufnahme beenden und speichern, so drücken Sie hierfür die Taste .
- > *Die von Ihnen gemachte Sprachaufnahme wird daraufhin auf Ihrem Player gespeichert (Dateiname - Format „VOICEXXX.WAV“, wobei „XXX“ für die Aufnahme Nummer steht, die automatisch erzeugt wird).*
- 5 Sie finden diese Datei(en) unter  > **Aufnahme-Bibliothek**.

**Tip** Sie können eine Aufnahme auch jederzeit anhalten bzw. neu starten, indem Sie die Taste  drücken.

### Abspielen von Aufnahmen

Wählen Sie im Hauptmenü das Symbol  > **Aufnahme-Bibliothek** aus.

- 1 Wählen Sie darin nun die Aufnahme auf, die Sie sich anhören wollen.
- 2 Zur Bestätigung und zum Starten der Wiedergabe drücken Sie dann die Taste .

# Löschen von gespeicherten Dateien

Sie können Musik-, Video- und Bilddateien einfach über den **Windows Explorer** auf Ihrem Computer löschen.

## Fehlersuche und -beseitigung

Wie kann ich meinen Player zurücksetzen?

Gegenstand in die Reset-Öffnung ein, die Sie unten an Ihrem Player finden können. Schalten Sie daraufhin Ihren Player wieder ein.

Für mehr Informationen zur Fehlerbehebung sehen Sie bitte auch im Benutzerhandbuch nach.

## Support?

Benutzerhandbuch

Sehen Sie im Benutzerhandbuch nach, das im Lieferumfang Ihres Players enthalten ist.

Online-Hilfe

Support finden Sie auch auf [www.philips.com/welcome](http://www.philips.com/welcome)

## Entsorgung Ihres Altgeräts



Ihr Gerät wurde unter Verwendung hochwertiger Materialien und Komponenten entwickelt und hergestellt, die recycelt und wieder verwendet werden können.

Befindet sich dieses Symbol (durchgestrichene Abfalltonne auf Rädern) auf dem Gerät, bedeutet dies, dass für dieses Gerät die Europäischen Richtlinie 2002/96/EG gilt.

Informieren Sie sich über die geltenden Bestimmungen zur getrennten Sammlung von Elektro- und Elektronik-Altgeräten in Ihrem Land.

Richten Sie sich bitte nach den geltenden Bestimmungen in Ihrem Land, und entsorgen Sie Altgeräte nicht über Ihren Haushaltsabfall. Durch die korrekte Entsorgung Ihrer Altgeräte werden Umwelt und Menschen vor möglichen negativen Folgen geschützt.



Be responsible  
Respect copyrights

Specifications are subject to change without notice.

Trademarks are the property of Koninklijke Philips Electronics N.V. or their respective owners

© 2007 Koninklijke Philips Electronics N.V.

All rights reserved.

[www.philips.com](http://www.philips.com)



Printed in China

wk7332