

Lettores audio video Philips GoGear

SA6125  
SA6145  
SA6185

# Guida rapida



- 1 Installazione
- 2 Collegamento e carica
- 3 Trasferimento
- 4 Divertirsi

**PHILIPS**

# Avete bisogno di aiuto?

Visitate

[www.philips.com/welcome](http://www.philips.com/welcome)

dove è possibile reperire una serie completa di materiali di supporto come manuali d'uso, esercitazioni, aggiornamenti recenti del software e risposte alle domande più frequenti (FAQ).

- 57 **Esiste un manuale?**
- 57 **Registrazione del prodotto**
- 57 **Non dimenticare gli aggiornamenti**
- 58 **Contenuto della confezione**
- 59 **Panoramica sui comandi e sui collegamenti**
- 60 **Installazione**
- 60 **Collegamento e carica**
  - 60 Collegamento al PC
- 61 **Trasferimento**
  - 61 Trasferire musica e foto con Windows Media Player 11
  - 62 Trasferimento video
- 63 **Divertirsi usando il lettore**
  - 63 Accensione/spengimento
  - 63 Menu principale
  - 63 Navigare nel menu
- 64 **Modalità musica**
- 64 **Radio**
  - 64 Sintonizzazione automatica
  - 65 Ascolto di una stazione radio di preselezione
- 65 **Registrazioni**
  - 65 Eseguire le registrazioni
  - 65 Riproduzione delle registrazioni
- 66 **Eliminazione dei Contenuti Multimediali**
- 66 **Risoluzione dei problemi**
  - 66 Come si riconfigura il lettore?
- 66 **Avete bisogno di aiuto?**
- 66 **Smaltimento di vecchi prodotti**

# Esiste un manuale?

Insieme al lettore, nella confezione acquistata è possibile trovare un CD che contiene un manuale d'uso dettagliato e le Domande Frequenti (FAQ). Inoltre è possibile scaricare il file relativo dal seguente sito web: [www.philips.com/welcome](http://www.philips.com/welcome).

## Registrazione del prodotto

Poiché è data la possibilità di aggiornare il prodotto, si raccomanda di registrare il prodotto su [www.philips.com/welcome](http://www.philips.com/welcome) in modo da ricevere informazioni sulla disponibilità di nuovi aggiornamenti gratuiti.

## Non dimenticarsi degli aggiornamenti

Siamo sicuri che vi divertirete a lungo con questo prodotto. Per ottenere le massime prestazioni dal prodotto, si raccomanda di controllare con regolarità sul sito [www.philips.com/support](http://www.philips.com/support) per aggiornamenti gratuiti del software più recente e del Device Manager di questo prodotto. I download relativi aiuteranno ad ottimizzare le prestazioni del prodotto e a godere di tutti i vantaggi dell'assistenza futura sui nuovi formati audio.

Buon divertimento con questa nuova dimensione della musica.

# Contenuto della confezione



Cuffie



Cavo USB



CD-ROM



Guida rapida di introduzione



## Ulteriore attrezzatura necessaria







Computer

Computer con le seguenti specifiche minime:  
Windows XP (SP2 o versioni successive) o Vista  
Processore Pentium III 800MHz o superiore  
128 MB RAM  
500MB spazio su Disco Rigido  
Connessione Internet (preferibile)  
Microsoft Internet Explorer 6,0 o versioni successive  
disco CD-ROM  
Porta USB

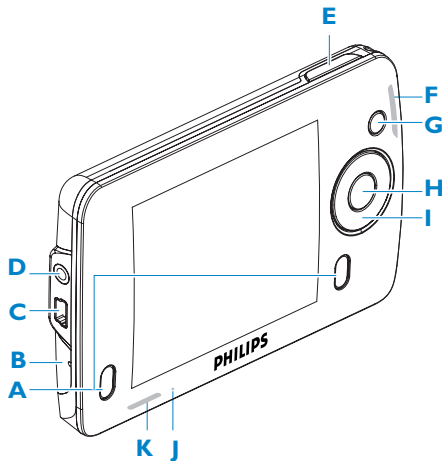
# Panoramica sui comandi e sui collegamenti

|          |  |  |
|----------|--|--|
| <b>A</b> | Altoparlante   | Attivo quando le cuffie non sono collegate   |
| <b>B</b> | Microfono  | Per le registrazioni vocali  |
| <b>C</b> |  | Connettore USB   |
| <b>D</b> |  | Jack delle cuffie  |
| <b>E</b> | - Vol +  | Comandi volume   |
| <b>F</b> | PLAYLIST   | Premere per aggiungere la canzone alla Playlist-on-the-go  |
| <b>G</b> | MENU   | Premere per accedere al menu / Ritorna al menu precedente  |
| <b>H</b> |  | Premere brevemente per riprodurre / mettere in pausa canzoni / video, premere prolungatamente per accendere / spegnere   |
| <b>I</b> |  | Ritorna indietro di un livello sul menu o esce da una funzione<br>Durante la riproduzione di canzoni/registrazioni, premere per andare alle canzoni/registrazioni precedenti, o premere e tenere premuto per riavvolgere |



|          |   |   |
|----------|---|---|
| <b>I</b> |  | Naviga avanti di un livello sul menu o seleziona una funzione<br>Durante la riproduzione di canzoni/registrazioni, premere per andare alle canzoni/ registrazioni successive, o premere e tenere premuto per l'avanzamento veloce |
|          |  | Scorre in alto l'elenco   |
|          |  | Scorre in basso l'elenco  |
| <b>J</b> |   | Ripristino  |
| <b>K</b> |  | Blocca tutti i tasti ad eccezione di quello del volume  |
|          | slider  |   |

# 1 Installazione

**Importante** È richiesto **Windows XP Service Pack 2** per l'installazione e l'esecuzione del software.

Se questo service pack non fosse presente sul PC, sarà richiesta la sua installazione. Procedete alla installazione del service pack, completate l'installazione del software e, solamente al termine, collegate il dispositivo.

Ciò è particolarmente importante per garantire la corretta funzionalità del lettore quando è collegato al PC.

- 1 Inserire il CD fornito con il prodotto nell'unità CD ROM del PC.
- 2 Seguire le istruzioni sullo schermo per completare l'installazione di **Windows Media Player**, **MediaConverter for Philips** e **Philips Device Manager**.
- 3 Se il programma di installazione non si avvia automaticamente, navigare nei contenuti del CD con **Windows Explorer** ed eseguire il programma cliccando due volte sul file che termina con .exe.



# 2 Collegamento e carica

## A Collegamento al PC

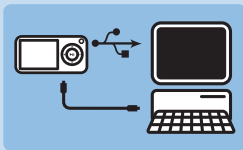

- 1 Accendere il lettore.
- 2 Collegare il lettore al PC come mostrato.  
> *Sullo schermo del lettore viene indicato il collegamento al PC.*

# 3 Trasferimento

## A Trasferire musica e foto con Windows Media Player 11

Scarica Windows Media Player11:

<http://www.microsoft.com/windows/windowsmedia/player/11/default.aspx>



- 1 Avviare **Windows Media Player 11**.
- 2 Collegare il lettore al PC attraverso il cavo USB in dotazione.
- 3 Una volta che il lettore è collegato, la scheda sync (  ) e il dispositivo ed i suoi contenuti sono visibili in **Windows Media Player 11** (vedere la figura di cui sopra).
- 4 **Windows Media Player 11** inizierà automaticamente la sincronizzazione dei contenuti della propria libreria musicale sul lettore.

Per informazioni su come impostare le opzioni di sincronizzazione in **Windows Media Player**, consultare il manuale d'uso.



## B Trasferimento video

- 1 Collegare il lettore al PC attraverso il cavo USB in dotazione.
- 2 Avviare **Media Converter for Philips**.

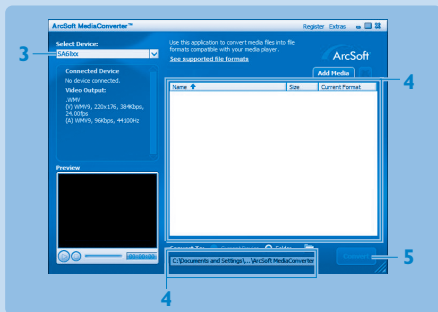

- 3 Nell'opzione **Converti in:** in basso sullo schermo, selezionare **Apparecchio Corrente**, i contenuti saranno memorizzati direttamente sul lettore collegato.
- 4 Premere il pulsante **Aggiungi Media** per selezionare i file video. È inoltre possibile aggiungere ulteriori file video. OPPURE Selezionare i file in **Windows explorer** e, quindi, trascinare e rilasciare i file nella schermata di **MediaConverter for Philips**.
- 5 Premere **Convert**.

Se necessario, i file saranno prima convertiti in un formato che può essere riprodotto sul lettore.







> Tutti i file convertiti saranno trasferiti sul lettore.

# 4 Divertirsi usando il lettore

## A Accensione/spegnimento

Per accendere il lettore, premere ►|| fino a quando la videata iniziale PHILIPS non appare. Per spegnere il lettore, premere nuovamente e tenere premuto ►|| fino a quando tutto il contenuto del display non scompare.

## B Menu principale

|   |  |
|---|--|
|  Video           | Guardare i propri video                          |
|  Foto            | Guardare foto                                    |
|  Musica          | Eseguire i brani musicali digitali               |
|  Radio           | Ascoltare la radio in FM                         |
|  Registrazione   | Crea o permette l'ascolto delle registrazioni    |
|  Impostazioni    | Personalizza le impostazioni del proprio lettore |
|  In riproduzione | Andare alla schermata di riproduzione            |
| Ultimo ascoltato  | Riprendere la riproduzione                       |

## C Navigare nel menu

Il lettore presenta un sistema intuitivo di navigazione del menu per poter guidare l'utente attraverso le varie impostazioni ed operazioni.

| Per                          | Azione              |
|------------------------------|---------------------|
| Ritornare al menu precedente | Premere ◀ o MENU    |
| Ritornare al menu principale | Tenere premuto MENU |
| Navigare tra i menu          | Premere ◀ o ▶       |
| Scorrere un elenco           | Premere ▲ o ▼       |
| Selezionare un'opzione       | Premere ▶           |

# Modalità musica (valida anche per la riproduzione delle registrazioni)

Durante la riproduzione musicale

| Per                             | Azione           |
|---------------------------------|------------------|
| Riproduzione/Pausa musica       | Premere ►        |
| Passare alla canzone successiva | Premere ►        |
| Passare alla canzone precedente | Premere ◀        |
| Ricerca in avanti               | Tenere premuto ► |

| Per                  | Azione           |
|----------------------|------------------|
| Ricerca all'indietro | Tenere premuto ◀ |
| Accesso menu opzioni | Premere MENU     |
| Aumenta volume       | Premere Vol +    |
| Diminuisce volume    | Premere Vol -    |

## Radio

Dal menu principale, selezionare  per entrare in modalità radio.

### Collegamento delle cuffie

Le cuffie fornite fungono da antenna radio. Assicurarsi che esse siano collegate correttamente per garantire una ricezione ottimale.

### Selezionare la propria regione FM

Dal menu principale, selezionare  > **Impostazioni radio**.

| Regione | Gamma di frequenze | Passi incrementali di sintonizzazione |
|---------|--------------------|---------------------------------------|
| America | 87.5 - 108 MHz     | 0.1 MHz                               |
| Europa  | 87.5 - 108 MHz     | 0.05 MHz                              |
| Asia    | 87.5 - 108 MHz     | 0.05 MHz                              |

### Sintonizzazione automatica

**1** Selezionare **Sintonizzazione automatica** nel menu Radio .

> Il lettore andrà alla ricerca delle stazioni con il segnale più forte e salverà automaticamente fino ad un massimo di 20 canali preselezionati.



## Ascolto di una stazione radio di preselezione

- 1 Da menu Radio , selezionare **Preselezione**.
- 2 Premere ▲ o ▼ per navigare tra le stazioni preselezionate e selezionarle.
- 3 Dopo aver selezionato una stazione preselezionata, la breve pressione di ◀ / ▶ può far passare ad altre stazioni preselezionate.
- 4 È possibile anche sintonizzarsi sulla frequenza di una stazione di preselezione scelta premendo a lungo ▲ / ▼.
- 5 Premere brevemente ▲ o ▼ per muovere di un incremento di sintonizzazione, premere a lungo ▲ o ▼ per andare alla ricerca del segnale più forte successivo.

## Registrazioni

È possibile creare delle registrazioni vocali usando il lettore.

### Eeguire le registrazioni

- 1 Dal menu principale, selezionare .
- 2 Selezionare **Avvia registrazione vocale** per iniziare la registrazione vocale.  
> *Sul lettore sarà visualizzata la grafica della registrazione vocale e la funzione di registrazione vocale inizierà automaticamente.*
- 3 Premere ►|| per mettere in pausa.
- 4 Premere ◀ per arrestare e salvare la registrazione vocale.  
> *La registrazione vocale sarà salvata sul lettore. (Formato nomefile: VOICEXXX.WAV dove XXX rappresenta il numero di registrazione generato in automatico.)*
- 5 È possibile trovare questo file in  > **Libreria registrazioni**.

**SUGGERIMENTO** È possibile mettere in pausa e ricominciare una registrazione in qualsiasi momento con il tasto ►||.

### Riproduzione delle registrazioni

Dal menu principale, selezionare  > **Libreria registrazioni**.

- 1 Selezionare la registrazione che si desidera ascoltare.
- 2 Premere ►|| per confermare.

# Eliminazione dei Contenuti Multimediali

È possibile eliminare sul proprio computer musica, video e foto attraverso **Windows Explorer**.

## Risoluzione dei problemi

Come si riconfigura il lettore?

Inserire un piccolo spillo o un altro oggetto appuntito nel buco per il resettaggio, posizionato in basso sul lettore. Tenere premuto fino a quando il lettore non si spegne. Riaccendere il lettore dopo che si è spento.

Per ulteriori consigli sulla risoluzione dei problemi, fare riferimento al manuale d'uso.

## Avete bisogno<sup>1</sup> di aiuto?

Manuale d'Uso

Fare riferimento al manuale d'uso fornito con il lettore.

Online

Andare su [www.philips.com/welcome](http://www.philips.com/welcome)

## Smaltimento di vecchi prodotti



Il prodotto è stato progettato e assemblato con materiali e componenti di alta qualità che possono essere riciclati e riutilizzati.

Se su un prodotto si trova il simbolo di un bidone con ruote, ricoperto da una , vuol dire che il prodotto soddisfa i requisiti della Direttiva comunitaria 2002/96/EC.

Informarsi sulle modalità di raccolta, dei prodotti elettrici ed elettronici, in vigore nella zona in cui si desidera disfarsi del prodotto.

Attenersi alle normative locali per lo smaltimento dei rifiuti e non gettare i vecchi prodotti nei normali rifiuti domestici. Uno smaltimento adeguato dei prodotti aiuta a prevenire l'inquinamento ambientale e possibili danni alla salute.



Be responsible  
Respect copyrights

Specifications are subject to change without notice.

Trademarks are the property of Koninklijke Philips Electronics N.V. or their respective owners

© 2007 Koninklijke Philips Electronics N.V.

All rights reserved.

[www.philips.com](http://www.philips.com)



Printed in China

wk7332