

Мы всегда ГОТОВЫ ПОМОЧЬ!

Зарегистрируйте свое устройство и получите поддержку на
www.philips.com/welcome

GoGEAR

SA5DOT



Руководство пользователя

PHILIPS

Содержание

1	Важные сведения о безопасности	2
	Общее обслуживание	2
2	Описание плеера	5
	Комплектация	5
	Компьютерное ПО для плеера	5
	Загруженные на плеер файлы	5
	Обзор	5
	Элементы управления	5
	LED-индикатор и обратная звуковая связь	6
3	Начало работы	7
	Зарядка плеера	7
	Включение и выключение плеера	7
	Автоматический переход в режим ожидания и отключение	7
4	Воспроизведение музыки	8
	Перенос музыки на плеер	8
	Слушайте музыку	8
	Поиск песни	8
	Регулировка громкости	8
	Включение и отключение воспроизведения в случайном порядке	8
5	FM-радио	9
	Настройка радиостанции	9
6	Обновление встроенной программы с помощью Philips Device Manager	10
7	Поиск и устранение неисправностей	12
8	Технические данные	13
	Требования к компьютеру	13

Необходима помощь?

Посетите

www.philips.com/welcome

Там вы сможете найти полный комплект сопутствующих материалов, таких как руководство пользователя, последние версии программного обеспечения и ответы на часто задаваемые вопросы.

1 Важные сведения о безопасности

Общее обслуживание

Перевод данного документа предоставляется исключительно в справочных целях.

В случае обнаружения расхождений между текстом на английском и русском языках, текст на английском языке имеет преимущественную силу.



Внимание

- Чтобы избежать повреждений или сбоев в работе устройства, выполняйте следующие инструкции.
- Используйте только источники питания, перечисленные в руководстве пользователя.
- Не подвергайте устройство чрезмерному нагреву от отопительного оборудования или прямых солнечных лучей.
- Не роняйте устройство и не допускайте падения на него других предметов.
- Не допускайте погружения устройства в воду. Не допускайте попадания воды в гнездо для наушников или в батарейный отсек, так это может привести к серьезному повреждению.
- Работающие вблизи устройства мобильные телефоны могут вызвать помехи.
- Делайте резервные копии своих файлов. Всегда сохраняйте оригиналы файлов, загружаемых на устройство. Компания Philips не несет ответственности за потерю любых данных или утрату возможности их чтения/воспроизведения в случае, если устройство повреждено.
- Во избежание проблем управляйте файлами (передача, удаление и т.д.) только с помощью прилагаемого музыкального программного обеспечения.
- Не пользуйтесь чистящими средствами, содержащими спирт, аммиак, бензин или абразивные средства, так как они могут повредить устройство.
- Запрещается подвергать элементы питания (аккумуляторный блок или батареи) воздействию высоких температур, включая прямые солнечные лучи, огонь и т.п.
- При неправильной замене батарей возникает опасность взрыва. Заменяйте батареи только такой же или эквивалентной моделью.

Рабочая температура и температура хранения

- Диапазон рабочих температур составляет от 0 до 45° С
- Храните устройство в помещении при температуре от -20 до 45°С
- Срок службы батареи может сократиться в условиях низкой температуры.

Запасные части/аксессуары:

Для заказа запасных частей или аксессуаров к устройству посетите сайт www.philips.com/support.

Правила безопасности при прослушивании



Слушайте с умеренной громкостью.

Использование наушников при прослушивании на максимальной громкости может привести к ухудшению слуха. Данное устройство может воспроизводить звук с таким уровнем громкости, который, даже при прослушивании менее минуты, способен привести к потере слуха у обычного человека. Возможность воспроизведения с высоким уровнем громкости предназначена для лиц с частичной потерей слуха. Уровень громкости может быть обманчивым. Со временем ваш слух адаптируется к более высоким уровням громкости. Поэтому после продолжительного прослушивания, то, что кажется нормальной громкостью, фактически может быть громким и вредным для вашего слуха. Во избежание этого установите безопасную громкость устройства, и подождите адаптации к этому уровню. Для установки безопасного уровня громкости выполните следующие действия. Установите регулятор громкости на низкий уровень громкости. Постепенно повышайте уровень громкости, пока звучание не станет достаточно четким, комфортным, без искажений. Слушайте с разумной продолжительностью. Прослушивание в течение длительного времени, даже при безопасном уровне громкости, может стать причиной потери слуха. Старайтесь использовать аудиооборудование с разумной продолжительностью и устраивать перерывы в прослушивании. При использовании наушников соблюдайте следующие правила. Слушайте с умеренным уровнем громкости, с разумной продолжительностью. Старайтесь не увеличивать громкость, пока происходит адаптация слуха.

Не устанавливайте уровень громкости, мешающий слышать окружающие звуки. В потенциально опасных ситуациях следует соблюдать осторожность или временно прерывать прослушивание.

Не используйте наушники во время управления транспортными средствами, а также во время катания на велосипеде, скейтборде и т.п. Это может привести к транспортно-аварийной ситуации и во многих странах запрещено законом.

Модификации

Модификации, внесенные без согласия производителя, могут привести к утрате пользователем права на использование этого устройства.

Информация об авторских правах

Все торговые марки и торговые наименования являются собственностью соответствующих компаний и организаций. Несанкционированное копирование материалов с компакт-дисков или из сети Интернет является нарушением авторских прав и международных договоров. Незаконное создание копий защищенных материалов, в том числе компьютерных программ, файлов, музыкальных записей и записей теле- и радиопередач может являться нарушением закона об авторском праве и быть уголовно наказуемым. Данное оборудование не может быть использовано в этих целях.

Windows Media и логотип Windows являются зарегистрированными торговыми марками корпорации Microsoft в США и/или других странах.

Будьте ответственны! Уважайте авторские права.



**Be responsible
Respect copyrights**

Компания Philips уважает право окружающих на интеллектуальную собственность и просит ответного уважения у своих пользователей.

Мультимедийный контент в сети Интернет может создаваться и/или распространяться без разрешения владельца авторских прав.

Несанкционированное копирование или распространение контента может привести к нарушению законов об авторском праве в различных странах, включая вашу.

Ответственность за нарушение законов об авторском праве лежит на вас.

Запись и передача на проигрыватель видеоданных, загруженных на ваш компьютер, может осуществляться лишь в том случае, если речь идет о свободно копируемом контенте, либо данных, на которые у вас имеется надлежащая лицензия.

Вы можете использовать данный контент лишь для частного, некоммерческого воспроизведения. Вы должны соблюдать последующие инструкции об авторском праве, предоставленные владельцем прав на данный контент. Например, положение о запрете на дальнейшее копирование.

Видеопотоки могут создаваться с использованием технологии защиты от копирования, которая не позволяет создавать копии файлов. В этой ситуации функция записи работать не будет, о чем вас предварительно уведомит сообщение.

Регистрация данных

Philips стремится к улучшению качества и эксплуатационных возможностей своей продукции. Для распознавания профиля использования устройство регистрирует некоторую информацию/данные в энергонезависимой памяти устройства. Такие данные используются для диагностики и определения неисправностей или проблем, которые могут возникнуть при использовании устройства. К таким данным относится, например, продолжительность воспроизведения в режиме музыки и тюнера, количество случаев разрядки аккумулятора и

т.д. В сохраненных данных не отображаются сведения о контенте или используемом носителе, а также об источнике загрузки. Данные, сохраненные на устройстве, используются ТОЛЬКО при возвращении устройства пользователем в сервисный центр и ИСКЛЮЧИТЕЛЬНО в целях упрощения диагностики неисправностей и предотвращения появления этих неисправностей в дальнейшем. Сохраненные данные должны быть предоставлены пользователю по первому требованию.



Изделие разработано и изготовлено с применением высококачественных деталей и компонентов, которые подлежат переработке и повторному использованию. Узнайте о раздельной утилизации элементов питания согласно местному законодательству, так как правильная утилизация поможет предотвратить негативные последствия для окружающей среды и здоровья человека.



2 Описание плеера

Комплектация

Проверьте наличие в комплекте указанных ниже компонентов.

Плеер



Наушники

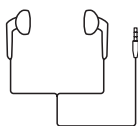

Ремешок на руку (для спортивных комплектов)



Краткое руководство



Паспорт безопасности и гарантия



Примечание

- Изображения приведены только в качестве примеров. Philips оставляет за собой право изменять цвет/конструкцию изделия без предварительного уведомления.

Компьютерное ПО для плеера

Устройство **MINIDOT/FITDOT** совместимо со следующими программами на компьютере:

- **Philips Device Manager** (позволяет получать обновления встроенной программы и восстановить работу плеера)

Загруженные на плеер файлы

На плеер **MINIDOT/FITDOT** загружены следующие файлы:

- Руководство пользователя
- Часто задаваемые вопросы

Обзор

Элементы управления

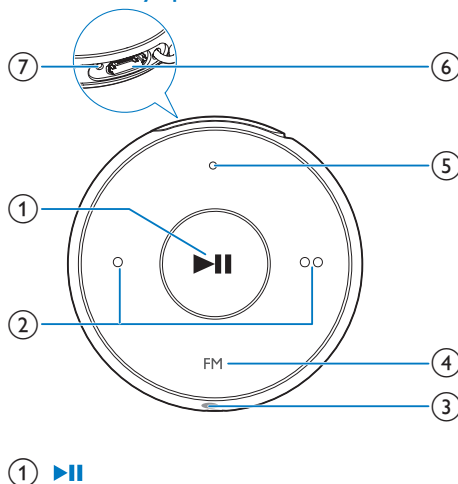

- Продолжительное нажатие: включение или отключение
- Нажатие: приостановка/возобновление воспроизведения
- Двойное нажатие во время воспроизведения: включение или отключение воспроизведения в случайном порядке

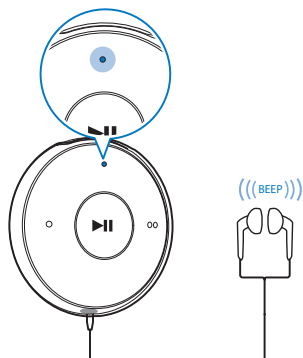

- ② ● / ● ●
- Нажатие: увеличение и уменьшение громкости
 - Долгое нажатие: переход к предыдущей или следующей аудиодорожке или радиостанции

- ③ 🎧
- Разъем для наушников 3,5 мм

- ④ FM
- Нажмите и удерживайте для переключения между режимами музыки и FM-радио.

- ⑤ LED-индикатор

- ⑥ USB-разъем для зарядки аккумулятора и передачи данных.

- ⑦ RESET
- Если плеер не реагирует на нажатия клавиш, нажмите кнопку в этом отверстии наконечником шариковой ручки

LED-индикатор и обратная звуковая связь

LED-индикатор и/или обратная звуковая связь сигнализируют о состоянии плеера.

3 Начало работы

Зарядка плеера

MINIDOT/FITDOT оснащен встроенным аккумулятором, который можно заряжать через USB-порт компьютера.

- Подключите **MINIDOT/FITDOT** к компьютеру с помощью USB-кабеля.
 - ↳ Во время зарядки индикатор меняет цвет, сообщая об уровне заряда аккумулятора.
 - ↳ Когда аккумулятор заряжен, загорается зеленый индикатор.

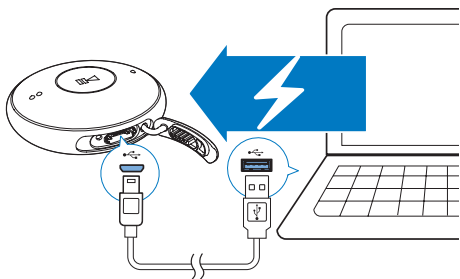

Совет

- Когда уровень заряда аккумулятора составляет менее 15 %, мигает красный индикатор и раздается два звуковых сигнала.
- Число зарядных циклов аккумулятора ограничено. Срок службы аккумулятора и число циклов зарядки зависит от частоты использования и выбранных настроек.

Включение и выключение плеера

- Нажмите и удерживайте **▶||**, пока не загорится зеленый или красный световой индикатор.
 - ↳ **Включение питания:** загорается зеленый индикатор. Начинается воспроизведение музыки.
 - ↳ **Отключение питания:** загорается красный индикатор. Раздается один звуковой сигнал.

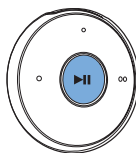

Автоматический переход в режим ожидания и отключение

Этот плеер поддерживает функцию автоматического перехода в режим ожидания и отключения, которая помогает экономить заряд аккумулятора. Плеер отключается через 5 минут бездействия (без воспроизведения музыки и нажатия кнопок).

4 Воспроизведение музыки

Перенос музыки на плеер

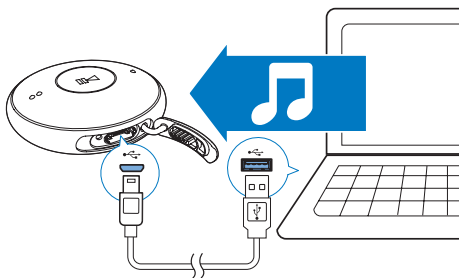

Музыку из медиатеки на компьютере можно перенести на **MINIDOT/FITDOT** одним из следующих методов:

- перетаскивание музыкальных файлов из проводника Windows.

Перенос музыкальных файлов из проводника Windows методом перетаскивания

- 1 Подключите плеер **MINIDOT/FITDOT** к компьютеру.
- 2 На компьютере откройте папку **Мой компьютер** или **Компьютер**:
 - перетащите музыкальные файлы с компьютера на **MINIDOT/FITDOT**.

Слушайте музыку

- 1 Убедитесь, что плеер включен.
 - ↳ Загорится зеленый индикатор. Начнется воспроизведение.
 - ↳ Во время воспроизведения зеленый индикатор мигает через определенные интервалы.

- 2 Нажмите и удерживайте **FM** для переключения между режимами музыки и FM-радио.
- 3 Нажмите **▶||** для приостановки или возобновления воспроизведения.

Поиск песни

- Нажмите и удерживайте **● / ● ●** для перехода к предыдущей или следующей песне.
 - ↳ Раздается один звуковой сигнал.

Регулировка громкости

- Нажмите **● / ● ●**.
 - ↳ Во время воспроизведения музыки вы услышите изменение уровня громкости.

Включение и отключение воспроизведения в случайном порядке

- 1 Во время воспроизведения музыки дважды нажмите **▶||**.
 - ↳ Вы услышите два звуковых сигнала. Зеленый индикатор будет мигать двойной вспышкой через определенные интервалы.
 - ↳ Песни воспроизводятся в случайном порядке.
- 2 Чтобы отключить воспроизведение в случайном порядке, опять дважды нажмите **▶||**.
 - ↳ Вы услышите один звуковой сигнал. Зеленый индикатор будет мигать через определенные интервалы.
 - ↳ Песни воспроизводятся по порядку.

5 FM-радио



Примечание

- Для прослушивания радиостанции подключите к плееру наушники из комплекта поставки. Эти наушники дополнительно выполняют функцию антенны. Чтобы улучшить качество приема, поверните провод наушников в ту или иную сторону.

Настройка радиостанции

- 1 Чтобы переключить режим музыки на режим FM-радио, нажмите и удерживайте кнопку **FM**.
- 2 Для настройки радиостанции нажмите и удерживайте кнопку ● / ● ●.

6 Обновление встроенной программы с помощью Philips Device Manager

Установка Philips Device Manager

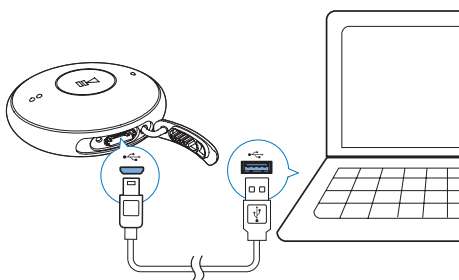

- 1 Подключите плеер **MINIDOT/FITDOT** к компьютеру.
- 2 На компьютере выберите **Мой компьютер** (для Windows XP/Windows 2000) или **Компьютер** (для Windows Vista/Windows 7/8).
- 3 Щелкните правой кнопкой мыши значок **Philips GoGear MINIDOT/FITDOT**. Выберите пункт **Install Philips Device Manager** (установить Philips Device Manager).
 - Или нажмите значок **Philips GoGear MINIDOT/FITDOT**. Дважды щелкните значок **installer.exe**.
- 4 Следуйте инструкциям на экране, чтобы выполнить установку приложения.

Примечание

- Перед выполнением установки необходимо принять условия лицензионного соглашения.

Проверка на наличие обновлений встроенной программы

- 1 Проверьте, подключен ли компьютер к Интернету.
- 2 Запустите **Philips Device Manager**.
 - ↳ Появится диалоговое окно.
- 3 Подключите **MINIDOT/FITDOT** к компьютеру.
 - ↳ Если устройство подключено, в текстовом поле отобразится индикация "SA5DOTXX".
 - ↳ Вы можете узнать текущую версию встроенной программы на устройстве.

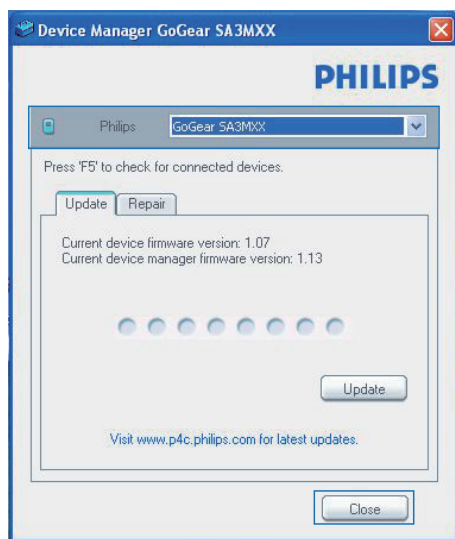

- 4 Проверка на наличие обновление встроенной программы.
 - ① Закройте диалоговое окно **Philips Device Manager**.

- ② В нижней части экрана ПК нажмите правой кнопкой  и выберите Check for updates (Проверить наличие обновлений).

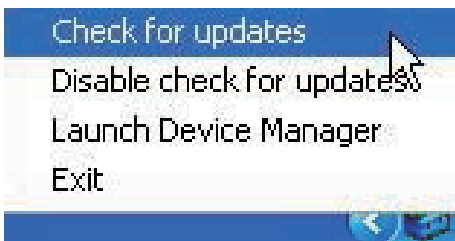

- ↳ Philips SA5DOTXX Device Manager выполнит проверку на наличие обновлений в Интернете.

Обновление встроенной программы

- 1 Если доступно обновление встроенной программы, следуйте инструкциям на экране для загрузки и установки встроенной программы.

- 2 Отключите MINIDOT/FITDOT от компьютера.

- ↳ После обновления встроенной программы MINIDOT/FITDOT перезагрузится и будет готов к использованию.

7 Поиск и устранение неисправностей

Если MINIDOT/FITDOT работает неправильно или изображение на дисплее останавливается, выполните сброс настроек (это не приведет к потере данных):

Как произвести сброс настроек MINIDOT/FITDOT?

- Надавите булавкой или другим острым предметом на отверстие сброса на плеере MINIDOT/FITDOT. Удерживайте до отключения плеера.
- Если использование функции сброса не решило проблему, выполните восстановление заводских параметров плеера MINIDOT/FITDOT с помощью программы **Philips Device Manager**.

1 Запустите на компьютере **Philips Device Manager**.

2 Выберите режим восстановления.

- ① Выключите плеер MINIDOT/FITDOT.
- ② Нажмите и удерживайте кнопку регулировки громкости ●●, затем подключите плеер MINIDOT/FITDOT к ПК.
- ③ Удерживайте кнопку, пока Philips Device Manager не распознает плеер MINIDOT/FITDOT и не перейдет в режим восстановления.

3 Запустите процесс восстановления.

- ① В меню **Philips Device Manager** щелкните кнопку **Восстановление**. Следуйте инструкциям на экране, чтобы завершить процесс восстановления.

- ② После завершения восстановления отключите плеер MINIDOT/FITDOT от компьютера.

4 Перезапустите MINIDOT/FITDOT.

8 Технические данные

Питание

- Источник питания: встроенный литий-ионный полимерный аккумулятор 95 мА*ч
- Время воспроизведения¹
Аудио (.mp3): до 6 часов
Радио: до 4 часов
- Быстрая зарядка: 6-минутной зарядки достаточно для воспроизведения в течение 60 минут

Программное обеспечение

- **Philips Device Manager:** для обновления встроенной программы и восстановления работы плеера

Подключения

- Наушники 3,5 мм
- Высокоскоростной порт USB 2.0

Звук

- Разделение каналов: 45 дБ
- Частотный отклик: 20–18 000 Гц
- Выходная мощность: 2 x 2,4 мВт
- Соотношение сигнал/шум: > 84 дБ

Воспроизведение аудиофайлов

Поддерживаемые форматы:

- MP3
Битрейт: 8–320 кбит/с и переменный битрейт
Частоты дискретизации: 8, 11,025, 16, 22,050, 32, 44,1, 48 кГц
- WMA (без защиты)
Битрейт: 5–320 кбит/с
Частоты дискретизации: 8, 11,025, 16, 22,050, 32, 44,1, 48 кГц
- WAV

Медианосители

Емкость встроенной памяти²:

- Флэш-память NAND SA5DOT02 емкостью 2 ГБ
- Флэш-память NAND SA5DOT04 емкостью 4 ГБ

- Флэш-память NAND SA5DOT08 емкостью 8 ГБ

Передача мультимедийных файлов³

- Проводник Windows (перенос)



Примечание

- Характеристики могут быть изменены без предварительного уведомления.
- ¹ Число циклов зарядки аккумулятора ограничено. Срок службы аккумулятора и число циклов зарядки зависит от частоты использования и выбранных настроек.
- ² 1 ГБ = 1 миллиард байтов; доступный объем памяти будет меньше. Полный объем памяти может быть недоступен, так как часть памяти используется плеером. Емкость определяется из расчета 4 минуты на аудиодорожку при кодировании в формате MP3 со скоростью 128 кбит/с.
- ³ Скорость передачи может зависеть от операционной системы и конфигурации программного обеспечения.

Требования к компьютеру

- ОС Windows® XP (пакет обновлений SP3 или выше) / Vista / 7 / 8
- Процессор Pentium III 800 МГц или выше
- 512 МБ ОЗУ
- 500 МБ свободного места на жестком диске
- Подключение к Интернету
- Windows® Internet Explorer 6.0 или более поздней версии
- Порт USB

