

Visuomet esame šalia, kad padėtume jums

Užregistruokite savo prietaisą ir gaukite pagalbą
internete www.philips.com/welcome

Klausimai?
Susisiekite
su Philips



GoGEAR

SA5DOT02

SA5DOT04

SA5DOT08



Naudojimosi instrukcijų knygelė

PHILIPS

1. Svarbios pastabos apie saugumą	3	4. Muzika	9
Bendroji priežiūra	3	Muzikos įkėlimas įgrotuvą	9
Produkto išmetimas	4	Grokite muziką	9
2. Naujasis jūsų grotuvas	6	Dainos paieška	9
Ką rasite dėžutėje	6	Garsumo keitimas	9
Grotuve esanti programinė įranga	6	Grojimo atsitiktinė tvarka įjungimas/išjungimas	10
Grotuve esantys failai	6	5. Atnaujinkite programinę įrangą naudodamiesi “Philips Device Manager”	11
Apžvalga	6	6. Trikių šalinimas	13
Valdymas	6	7. Techniniai duomenys	14
LED indikatorius bei garsinis signalas	7	Reikalavimai kompiuteriui	14
3. Pradėkite	8		
Grotuvo įkrovimas	8		
Grotuvo įjungimas/išjungimas	8		
Automatinis budėjimo režimas ir išjungimas	8		

Reikalinga pagalba?

Prašome aplankyti www.philips.com/welcome, kur jūs turėsite prieigą prie pagalbinių duomenų, tokių kaip vartotojo instrukcija, paskutiniai programinės įrangos atnaujinimai ir atsakymai į dažnai užduodamus klausimus.

1. Svarbios pastabos apie saugumą

Bendroji priežiūra

Ši naudojimosi instrukcijų knygelė yra skirta tik informacijos perteikimui. Iškilus neaiškumams naudojantis angliška ir lietuviška naudojimosi instrukcijų knygelės versija, anglišką versiją reikia laikyti viršesne.

! Atsargiai

- Norėdami išvengti žalos arba prasto veikimo:
- Nepalikite grotuvo prie pernelyg didelio karščio, sukkelto šildymo įrangos arba tiesioginių saulės spindulių.
- Nenumeskite savo grotuvo ir neleiskite, kad kiti objektai užkristų ant jo.
- Neleiskite savo grotuvui panirti į vandenį. Saugokite ausines ir baterijos skyrių nuo vandens poveikio, nes patekęs vanduo gali sukelti didžiulę žalą.
- Įjungti mobilieji telefonai netoliese gali sukelti trukdžius.
- Atnaujinkite savo failus. Įsitinkinkite, kad jūs išsaugote originalius, į savo įrenginį parsisiųstus failus. Philips nėra atsakingi už duomenų praradimą, jeigu produktui yra padaroma žala arba jis yra nenuskaitomas / įskaitomas.
- Valdykite (perkelkite, trinkite ir pan.) muzikos failus tik su pateikta muzikine programine įranga, kad išvengtumėte problemų.
- Nenaudokite jokių valymo priemonių, kuriose yra alkoholio, amoniako, benzino arba kitų dirginančių medžiagų, nes jos gali pažeisti įrenginį.
- Baterijos (baterijų pakuotė ar įdėtos baterijos) neturi būti veikiami per didelio karščio, tokio kaip, tiesioginiaisaulės spinduliai, atvirai liepsna ar panašiai.
- Gali sprogti, jei neteisingai pakeisite baterijas. Baterijas keiskite tik tokiomis pačiomis ar lygiavertėmis baterijomis.

Valdymo ir laikymo temperatūros

- Naudokitės įrengiu ten, kur temperatūra visada yra tarp 0 ir 45 °C (nuo 32 iki 113°F).
- Laikykite vietoje, kurioje temperatūra visada yra tarp -20 ir 45°C (nuo -4 iki 113°F).
- Baterijos darbo laikas gali sutrumpėti prastose temperatūros sąlygose.

Dalių/priedų pakeitimas:

Aplankykite www.philips.com/support, norėdami užsakyti dalį/priedą pakeitimui.

Klausymosi Saugumas



! Įspėjimas

- Norėdami išvengti klausos pažeidimų, nesiklausykite muzikos pilnu garsu, ilgą laiką.

Maksimali grotuvo išėjimo įtampa yra ne didesnė nei 150 mV.

Plačioms bangoms būdinga įtampa WBCV: ≥ 75 mV

Modifikacijos

Atlikus gamintojo neleidžiamas modifikacijas, vartotojas gali prarasti teisę naudotis produktu.

Informacija apie autorines teises

Visi prekiniai ženklai ar produktų pavadinimai priklauso atitinkamoms kompanijoms ir organizacijoms.

Jūs pažeidžiate tarptautines sutartis ir autorines teises, jeigu neteisėtai kopijuojate įrašus iš Interneto ar CD diskų.

Kompiuterinių programų, transliacijų, garso įrašų kopijavimas pažeidžia autorines teises ir yra laikomas nusikaltimu.

... Svarbios pastabos apie saugumą

Nenaudokite savo įrenginio tokiais tikslais.

Windows Media ir Windows logotipas yra registruoti prekiniai ženklai, priklausantys Microsoft korporacijai JAV ir kitose šalyse.

Būkite atsakingi! Gerbkite autorines teises.



**Būkite atsakingi
Gerbkite autorines teises**

Philips gerbia intelektinę nuosavybę ir mes prašome savo vartotojų elgtis taip pat.

Multimedijose turinys, esantis internete, gali būti sukurtas ir/arba platinamas be autorių teisių savininkų patvirtinimo.

Kopijavimas arba informacijos platinimas, pažeidžiant autorines teises, gali pažeisti autorių teisių įstatymus įvairiose šalyse, įskaitant ir jūsų.

Autorių teisių įstatymų laikymasis yra jūsų atsakomybė.

Atsisiųstų į kompiuterį vaizdo įrašų įrašymas ir perkėlimas į nešiojamąjį grotuvą yra skirtas tik viešiesiems domėnams arba tinkamai licencijuotam talpinimui. Jūs galite naudoti tokį turinį savo asmeniniam, nekomerciniam naudojimui ir turite gerbti įmanomas autorių teisių instrukcijas, kurias pateikė kūrinio savininkas. Tokios instrukcijos gali teigti, kad kopijos negali būti daromos.

Vaizdo įrašai gali turėti kopijavimo apsaugos technologiją, kuri sustabdo tolimesnį kopijavimą. Tokiose situacijose įrašymo funkcija neveiks ir jūs būsite informuoti žinute.

Duomenų pasiekimas

Philips siekia gerinti savo produktų kokybę užtikrindama Philips naudotojams teigiamą naudojimosi patirtį. Įrenginys išsaugo šiek tiek duomenų savo atmintyje apie regioną, kuriame jūs esate. Tam, jog suprastų šio prietaiso naudojimo pobūdį, grotuvas išsaugo informaciją/duomenis pastovioje savo atmintyje. Šie duomenys yra naudojami problemų ir gedimų aptikimui. Išsaugoti duomenys gali būti tokie: grojimo trukmė muzikos ir

radijo režime, baterijų keitimo dažnumas ir t.t. Šie duomenys nenurodys iš kur jūs gavote muzikinį turinį. Išsaugoti duomenys bus naudojami TIK tuo atveju, jeigu grotuvas pateks į Philips aptarnavimo centrą ir TIK tam, kad supaprastintume klaidų radimą ir prevencijos priemones. Patalpinta informacija bus pasiekama naudotojui tik jam paprašius.

Produkto išmetimas

Jūsų produktas yra sukurtas ir pagamintas iš tokių medžiagų ir komponentų, kurie gali būti perdirbami arba naudojami dar kartą.

Jeigu prie savo produkto matote nubraukto konteinerio simbolį, tai reiškia, kad produktas pagamintas pagal Europos Direktyvą 2002/96/EC.



Niekada neišmeskite savo produkto kartu su kitomis buitinėmis atliekomis. Prašome pasidomėti vietinėmis elektros ir elektronikos produktų išmetimo taisyklėmis. Teisingas atsikratymas įrenginiu, sumažins neigiamą įtaką gamtai ir žmonių sveikatai.



Įspėjimas

- Integruotos baterijos išėmimas pažeidžia garantiją ir gali sugadinti produktą.
- Tolimesnės baterijų išėmimo bei produkto išmetimo taisyklės yra tikslingos atlikti tik produkto gyvavimo pabaigoje.

... Svarbios pastabos apie saugumą

Jūsų produkte yra integruota įkraunama baterija, kuri, pagal Europos Direktyvą 2006/66/EC, negali būti išmesta su buitinėmis atliekomis.



Siekdami išsaugoti įrenginio funkcionalumą ir saugumą, nugabenkite jį į oficialią surinkimo vietą ar įstaigą, kurioje profesionalus meistras galės išimti arba pakeisti jūsų bateriją, kaip parodyta:

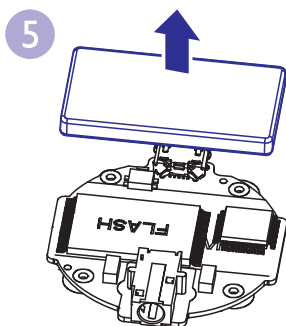
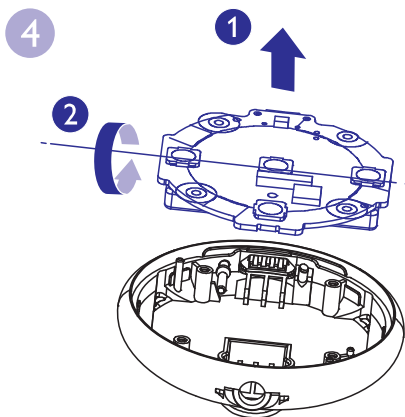
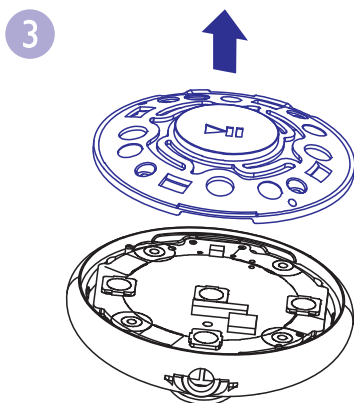
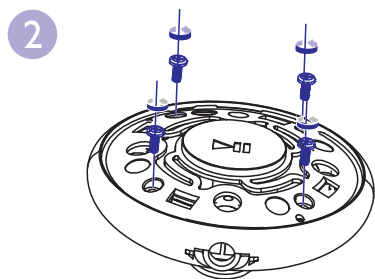
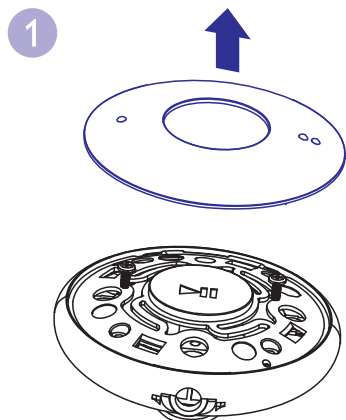

Prašome susipažinti su vietinėmis panaudotų baterijų surinkimo taisyklėmis. Teisingas baterijų išmetimas padės išvengti potencialiai neigiamų pasekmių gamtai ir žmonių sveikatai.

Pastaba Europos Sąjungai

Šis produktas atitinka Europos Sąjungos nustatytus reikalavimus radijo trukdžiams.

2. Jūsų naujasis grotuvas

Ką rasite dėžėje

Patikrinkite, ar gavote šiuos daiktus:

Grotuvą

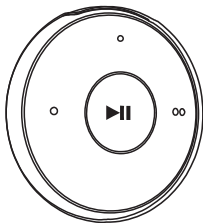

Ausines

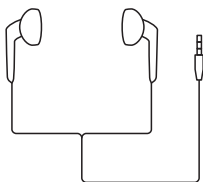

Raištį (sportiniam paketui)



Greitos pradžios gidą



Saugumo bei garantijos lapą



Pastaba

- Iliustracijos yra sąlyginės Philips pasilieka teisę keisti spalvą/dizainą be perspėjimo.

Grotuve esanti programinė įranga

MINIDOT/FITDOT grotuve yra įdiegta ši programinė įranga:

- **Philips Device Manager** (padeda atnaujinti grotuvo programinę įrangą bei atkurti grotuvą).
- **Songbird** (medijų bibliotekos tvarkymui kompiuteryje bei grotuve).
Songbird programą galite parsisiųsti adresu www.philips.com/support.

Grotuve esantys failai

Šiame grotuve **MINIDOT/FITDOT** yra šie failai:

- Naudojimosi instrukcijos
- Dažnai užduodami klausimai

Apžvalga

Valdymas

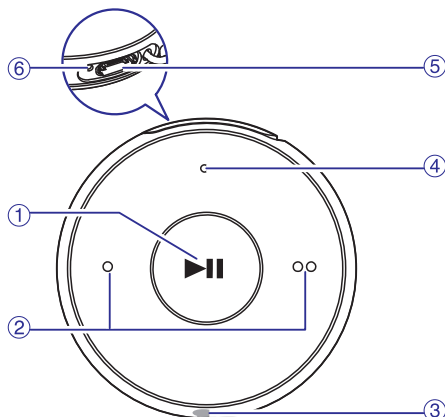

1.

- Paspauskite ir nuspaudę laikykite: įjungti/išjungti grotuvą.
- Paspauskite: laikinai sustabdyti/grįžti į grojimą.
- Grojimo metu paspaudus du kartus: įjungti arba išjungti grojimą atsitiktine tvarka.

2.

- Paspauskite: padidinti/sumažinti garsumą.
- Paspauskite ir nuspaudę laikykite: pereiti prie kitos/grįžti prie buvusios dainos.

... Jūsų naujasis grotuvas

3.

- 3.5 mm ausinių lizdas.

4. LED indikatorius

5. USB jungtis įkrovimui arba duomenų perkėlimui.

6. RESET

- Paspauskite su tušinuko galu, kai ekranas nereaguoja į mygtukų paspaudimus.

LED indikatorius bei garsinis signalas

LED indikatorius bei garsinio signalo pagalba jūs galite sužinoti savo grotuvo būklę.

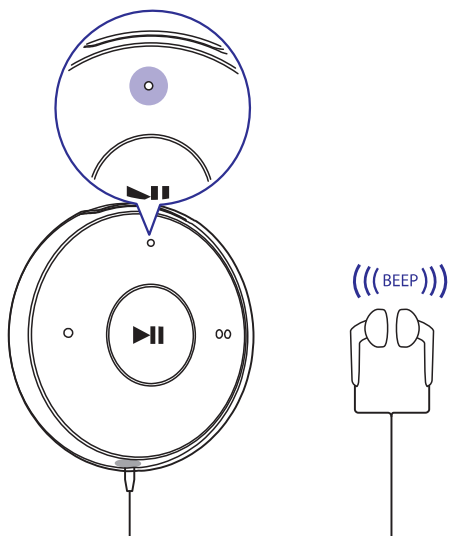

3. Pradėkite

Grotuvo įkrovimas

MINIDOT/FITDOT grotuve yra integruota baterija, kuri gali būti įkrauta naudojantis kompiuterio USB lizdu.

- Naudojantis USB jungtimi, prijunkite **MINIDOT/FITDOT** prie kompiuterio.
 - ↳ Įkrovimo metu indikatorius keis spalvą pagal tai, kiek baterija bus įkrauta.
 - ↳ Baigus įkrovimą indikatorius nušvis žalia spalva.

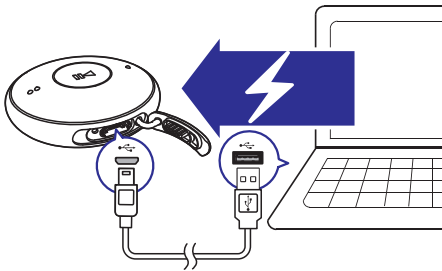

Pastaba

- Jei baterijoje bus likę mažiau nei 15% energijos, raudonas indikatorius pradės mirksėti, o grotuvą du kartus supypsės.
- Įkraunamos baterijos turi ribotą įkrovimų ciklų skaičių. Baterijų gyvavimo trukmė bei įkrovimų skaičius priklauso nuo naudojimo bei įvairių nustatymų.

Grotuvo įjungimas/išjungimas

Paspauskite ir nuspaudę laikykite ►||, kol užsižiebia raudonas arba žalias indikatorius.

- ↳ **Įjungimas:** užsižiebia žalias indikatorius. Pradedama groti muzika.
- ↳ **Išjungimas:** užsižiebia raudonas indikatorius. Grotuvą vieną kartą supypsi.

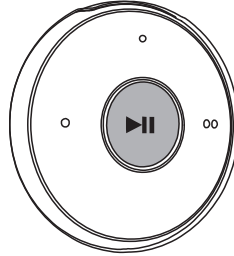

Automatinis budėjimo režimas ir išjungimas

Šis grotuvas turi automatinio budėjimo režimo bei išsijungimo funkcijas, kurios padės išsaugoti kuo daugiau baterijos energijos. Po penkių minučių neveiksnaus režimo (niekas negrojama, nėra paspaudžiami jokie mygtukai), grotuvas išsijungs.

4. Muzika

Muzikos įkėlimas į grotuvą

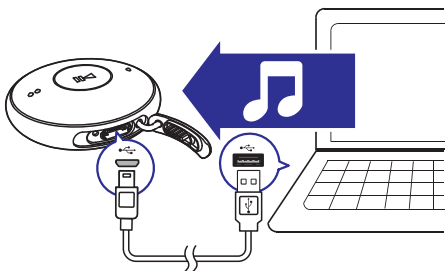

Muzikos failus iš kompiuterio į savo **MINIDOT/FITDOT** galite perkelti šiuo būdu:

- “Nutempkite” ir “numeskite” muzikos failus Windows Explorer programoje.
- Susinchronizuoti Philips Songbird programos pagalba.

Failų “nutempimas” Windows Explorer programoje,

1. Prijunkite savo **MINIDOT/FITDOT** prie kompiuterio.
2. Kompiuteryje eikite į **My Computer** arba tiesiog **Computer**,
 - Kompiuterio ekrane nutempkite norimus muzikos failus į **MINIDOT/FITDOT**.

Grokite muziką

1. Įsitinkinkite, jog įjungėte grotuvą.
 - ↳ Užsiziėbia žalias indikatorius. Pradedama groti muzika.
 - ↳ Muzikos grojimo metu, žalias indikatorius mirksi tam tikru intervalu.
2. Spauskite ►|| norėdami pradėti arba tęsti grojimą.

Dainos paieška

- Norėdami pereiti prie kitos ar grįžti prie buvusios dainos, spauskite ir laikykite nuspaužę ● / ●●.
 - ↳ Grotuvus vieną kartą supypsi.

Garsumo keitimas

- Spauskite ● / ●●.
 - ↳ Muzikos grojimo metu girdėsite, kaip keičiasi garsumo lygis.

Garsumo priminimas

MINIDOT/FITDOT grotuvus gali jums priminti apie garsumą kai:

- garsumo lygis pasiekia 80 dBA; arba
- jūs 20 valandų garsiai klausėtės grotuvo.

Su šia garsumo priminimo funkcija Philips MP3/MP4 grotuvus atitinka Europos Sąjungos klausymosi saugumo reikalavimus (EN 60950-1).

Padidinus garsą,

1. Spauskite ●● mygtuką.
 - ↳ Kai garsumas pasiekia aukštą lygį, grotuvus supypsi. Grojimas laikinai sustabdomas.
2. Norėdami tęsti ir pagarsinti garsą, spauskite ir palaikykite nuspaužę ●● mygtuką, kol grojimas prasidės grojimas.
 - ↳ Galite toliau didinti garsumą.
- Norėdami išeiti iš garsumo nustatymų, spauskite bet kurį mygtuką arba palaukite keletą sekundžių, kol prasidės grojimas.
 - ↳ Grojimas tęsiamas tuo pačiu garsu.

Pasiklausius įrenginio dideliu garsumo daugiau nei 20 valandų, įrenginys supypsis, o grojimas sustos. Grojimas laikinai sustabdomas.

- Norėdami toliau klausytis dideliu garsumu, spauskite ir palaikykite nuspaužę ●● mygtuką.
- Norėdami nebeklausyti taip garsiai, spauskite bet kurį mygtuką arba palaukite keletą sekundžių, kol prasidės grojimas.
 - ↳ Garsas yra sumažinamas žemiau 80 dBA lygio.

Grojimo atsitiktine tvarka įjungimas/išjungimas

1. Grojant muzikai du kartus spauskite ►||.
 - ↳ Grotuvas du kartus supypsės. Žalias indikatorius su pertraukomis du kartus sumirksės.
 - ↳ Dainos bus grojamos atsitiktine tvarka.
2. Norėdami išjungti grojimą atsitiktine tvarka, dar kartą spauskite ►||.
 - ↳ Grotuvas vieną kartą supypsės. Žalias indikatorius sumirksės vieną kartą.
 - ↳ Dainos bus grojamos įprastu eiliškumu.

5. Atnaujinkite programinę įrangą naudodamiesi “Philips Device Manager”

Įdiekite Philips Device Manager

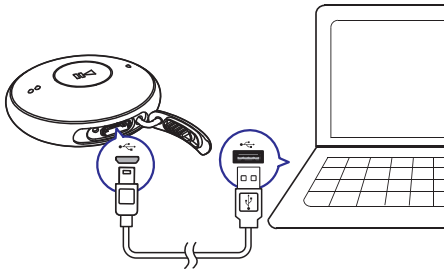

1. Prijunkite grotuvą **MINIDOT/FITDOT** prie kompiuterio.
2. Kompiuteryje pasirinkite **My Computer** (Windows XP/Windows 2000)/ **Computer** (Windows Vista/Windows 7/8).
3. Dešiniu pelės mygtuku spauskite **Philips GoGEAR MINIDOT/FITDOT** piktogramą. Pasirinkite **Install Philips Device Manager**.
 - Arba, spauskite ant **Philips GoGear MINIDOT/FITDOT** piktogramos. Spauskite du kartus ant **installer.exe**.
4. Laikykitės ekrane esančių instrukcijų, norėdami įdiegti programą į kompiuterį.

Pastaba

- Įdiegimas jūsų reikalauja sutikti su licenzijos sąlygomis.

Patikrinkite programos naujinius

1. Įsitikinkite, jog kompiuteris turi prieigą prie interneto.
2. Paleiskite **Philips Device Manager**.
 - ↳ Atidaromas dialogo langas.

3. Prijunkite grotuvą **MINIDOT/FITDOT** prie kompiuterio.
 - ↳ Kai prietaisas yra prijungtas teksto langelyje rodoma “SA5DOTXX”.
 - ↳ Galite rasti prietaise integruotą dabartinę programinę įrangą.

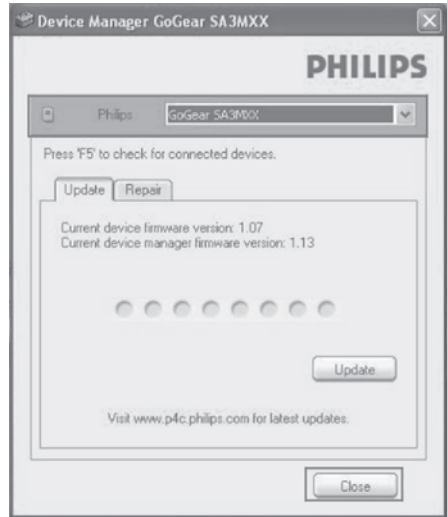

4. Norėdami patikrinti programos atnaujinimus,
 - 1) **Uždarykite Philips Device Manager dialogo langą.**
 - 2) **Ant kompiuterio ekrano spauskite dešinį pelės klavišą, pasirinkite Check for updates.**



- ↳ **Philips SA5DOTXX Device Manager** patikrina programos atnaujinimus internete.

... Atnaujinkite programinę įrangą naudodamiesi “Philips Device Manager”

Atnaujinkite programinę įrangą

1. Kai programinės įrangos atnaujinimas yra galimas, laikykitės instrukcijų ekrane norėdami parsisiųsti ir atnaujinti programinę įrangą.
2. Atjunkite **MINIDOT/FITDOT** iš kompiuterio.
 - ↳ **MINIDOT/FITDOT** automatiškai persikrauna po programinės įrangos atnaujinimo ir yra paruoštas naudojimui.

6. Trikčių šalinimas

Jeigu jūsų **MINIDOT/FITDOT** grotuvas neveikia tinkamai arba ekranas į nieką nereaguoja, tuomet galite perkrauti grotuvą, neprarasdami duomenų:

Kaip perkrauti **MINIDOT/FITDOT**?

- Į nedidelę skylutę, esančią **MINIDOT/FITDOT** grotuvo pagrinde, įkiškite tušinuko galą ar kitą smailų daiktą ir paspauskite. Nuspaudę laikykite, kol grotuvas išsijungs.
- Jeigu jums nepavyksta perkrauti grotuvo, tuomet galite sutaisyti savo grotuvą, naudodamiesi **Philips Device Manager** programa:
 1. Savo kompiuteryje įjunkite **Philips Device Manager** programą.
 2. Įeikite į atkūrimo režimą:
 - 1) **Prieš atliekant tolimesniu žingsnius, išjunkite MINIDOT/FITDOT.**
 - 2) **Nuspauskite ir nuspaudę laikykite ●● garso mygtuką kol prijungsite grotuvą MINIDOT/FITDOT prie savo kompiuterio.**
 - 3) **Laikykite mygtuką nuspaudę tol kol programa Philips Device Manager atpažins grotuvą MINIDOT/FITDOT ir pradės taisymo režimą.**
 3. Pradėkite atkūrimą:
 - 1) **Philips Device Manager programoje spauskite mygtuką Repair ir laikykitės ekrane rodomų Philips Device Manager instrukcijų, kol taisymo režimas bus baigtas.**
 - 2) **Taisymui pasibaigus, atjunkite grotuvą MINIDOT/FITDOT iš kompiuterio.**
 4. Perkraukite grotuvą **MINIDOT/FITDOT**.

7. Techniniai duomenys

Elektros energija

- Elektros energijos tiekimas: 95 mAh Li-ion polimerinė integruota įkraunama baterija
- Grojimo laikas¹
Muzika (.mp3): iki 6 valandų
Greitas įkrovimas: 6 minučių įkrovimas 60 minučių grojimui palaikyti

Programinė įranga

- Philips Device Manager: programinės įrangos atnaujinimui bei grotuvo atkūrimui
- Songbird: medijų perkėlimui

Jungtys

- Ausinės 3.5 mm
- Didelės spartos USB 2.0

Garsas

- Kanalų atskyrimas: 45dB
- Dažnis: 20 – 18,000Hz
- Išvesties galia: 2 x 2.4 mW
- Signalų ir triukšmo santykis: > 84 dB

Audio atkūrimas

Tinkami formatai:

- MP3:
Bitų dažnis: 8 – 320 kbps ir VBR
Atrinkimo dažniai: 8, 11.025, 16, 22.050, 32, 44.1, 48 kHz
- WMA (neapsaugotas):
Bitų dažnis: 5 – 320 kbps
Atrinkimo dažniai: 8, 11.025, 16, 22.050, 32, 44.1, 48 kHz
- WAV

Saugojimo media

Įmontuotos vidinės atminties talpa²:

- SA5DOT02 2 GB NAND Flash
- SA5DOT04 4 GB NAND Flash
- SA5DOT08 8 GB NAND Flash

Media failų įkėlimas³

- Windows Explorer (tempti ir paleisti principu)
- Songbird (sinchronizavimui)



Pastaba

- Detalės gali būti keičiamos be išankstinio įspėjimo.
- ¹Įkraunamos baterijos gali būti įkrautos ribotą kartų skaičių, ir po tam tikro laiko jas reikės pakeisti. Baterijos veikimo laikas priklauso nuo nustatymų ir naudojimo.
- ²1 GB= 1 milijardas baitų, saugojimo talpa bus mažesnė. Pilnas atminties išnaudojimas yra neįmanomas, nes tam tikras jos kiekis yra reikalingas grotuvui. Saugojimo talpa nustatyta skaičiuojant apytiksliai 4 minutes dainai ir 128kbps MP3 kodavimą.
- ³Įkėlimo greitis priklauso nuo operacinės sistemos ir programinės įrangos konfigūravimo.

Reikalavimai kompiuteriui

- Windows® XP (SP3 ir daugiau)/Vista/7/8
- Pentium III 800 MHz procesorius ar didesnis
- 512 MB RAM
- 500 MB kietojo disko atminties
- Interneto ryšio
- Windows® Internet Explorer 6.0 ar vėlesnės versijos
- USB jungties

Gamintojas pasilieka teisę keisti prietaiso funkcijas be išankstinio perspėjimo.

© 2013 Koninklijke Philips Electronics N.V.

Visos teisės saugomos.

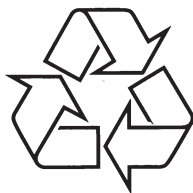

Daugiau apie firmos "Philips" gaminius galite sužinoti
pasauliniame Interneto tinkle. Svetainės adresas:
<http://www.philips.com>