

Vienmēr šeit, lai jums palīdzētu

Reģistrējiet savu preci un saņemiet atbalstu
www.philips.com/welcome

GoGEAR

SA4RGA02

SA4RGA04

SA4RGA08



Jautājumi?
Sazinieties
ar Philips



Lietošanas instrukcija

PHILIPS

Satura rādītājs

1. Svarīga drošības informācija	3	6. Iestatījumi	12
Vispārēja apkope	3	Atskaņošanas režīms	12
2. Jūsu jaunais atskaņotājs	5	Skaņas iestatījumi	12
Komplektācijā iekļautie piederumi	5	Izslēgšanās taimeris	12
Atskaņotājam piemērotā		Ekrāna iestatījumi	12
datorprogrammatūra	5	Tēma	12
Atskaņotājā ielādētie faili	5	Ekrāna izgaismojuma taimeris	12
Pārskats	6	Valoda	12
Vadības	6	Informācija	13
“Mājas” izvēle	6	Juridiskā informācija	13
Tautstiņu nobloķēšana/atbloķēšana	7	Rūpnīcas iestatījumi	13
Ekrāna ieslēgšana/izslēgšana	7	7. Programmaparatūras atjaunināšana,	
3. Darbības uzsākšana	8	izmantojot programmu “Philips Device	
Atskaņotāja uzlādēšana	8	Manager”	14
Atskaņotāja uzlādēšana, izmantojot		8. Darbības traucējumu novēršana	16
USB maiņstrāvas/līdzstrāvas adapteri	8	9. Tehniskie dati	17
Atskaņotāja ieslēgšana vai izslēgšana	8	Datorsistēmas prasības	17
Automātiska pārslēgšanās gaidstāves			
režīmā un izslēgšanās	8		
4. Mūzika	9		
Mūzikas pārvešana uz atskaņotāju	9		
Mūzikas atrašana atskaņotājā	9		
Mūzikas atrašana pēc dziesmas			
informācijas	9		
Mūzikas atrašana pēc atskaņojamā			
saraksta	9		
Mūzikas atrašana pēc faila mapes	9		
Mūzikas atskaņošana	9		
Atskaņošanas iespēju izvēle	10		
Atskaņojamie saraksti	10		
Dziesmu pievienošana on-the-go			
atskaņojamajam sarakstam	10		
Dziesmu dzēšana no on-the-go			
atskaņojamā saraksta	10		
5. Mapju skats	11		

Nepieciešama palīdzība?

Lūdzu, apmeklējiet interneta vietni www.philips.com/welcome, kurā jūs varat saņemt pilnu atbalsta materiālu klāstu – lietošanas instrukciju, jaunākos programmatūras atjauninājumus un atbildes uz biežāk uzdotajiem jautājumiem.

1. Svarīga drošības informācija

Vispārēja apkope

Šīs lietošanas instrukcijas tulkojumam ir informatīvs raksturs.

Ja informācija latviešu valodas lietošanas instrukcijā atšķiras no informācijas angļu valodas lietošanas instrukcijā, noteicošā ir lietošanas instrukcija angļu valodā.

! Brīdinājums

- Lai izvairītos no bojājumiem vai nepareizas darbības:
- Nepakļaujiet atskaņotāju pārmērīgam karstumam, ko izraisa sildīšanas ierīces vai tieši saules stari.
- Rūpējieties par to, lai atskaņotājs nenokristu un lai uz tā neuzkristu citi priekšmeti.
- Rūpējieties par to, lai atskaņotājs nenokļūtu ūdenī, lai ūdens nepieklūtu austiņu pievienošanas ligzdai vai neieklūtu bateriju nodalījumā. Pretējā gadījumā tas var radīt nopietnus bojājumus.
- Tuvumā esoši aktīvi mobilie tālruni var izraisīt atskaņotāja darbības traucējumus.
- Saglabājiet savu failu rezerves kopijas. Pārliedzinieties, vai esat saglabājuši oriģinālos atskaņotāja ielādētos failus. "Philips" neuzņemas atbildību par nozaudētajiem datiem, ja atskaņotājs ir bojāts vai informācija nav nolasāma.
- Lai izvairītos no bojājumiem un atskaņotāja darbības traucējumiem, organizējiet (pārnesiet, dzēsiet utt.) mūzikas failus tikai ar komplektācijā iekļauto mūzikas programmatūru.
- Tirot atskaņotāju, nelietojiet tādus tīrīšanas līdzekļus, kas satur spirtu, amonjaku, benzolu vai abrazīvas vielas. Pretējā gadījumā tas var sabojāt ierīci.
- Baterijas (bateriju paku vai uzstādītās baterijas) nedrīkst pakļaut pārmērīgam karstumam, piemēram, tiešiem saules stariem, ugunij u. tml.
- Sprādzienbīstamība bateriju nepareizas nomaiņas gadījumā. Nomainiet izlietotās baterijas tikai ar tādām pašām vai līdzvērtīgām.

Darbības un glabāšanas temperatūra

- Pieļaujamā gaisa temperatūra atskaņotāja lietošanas vietā ir no 0 līdz 45°C.
- Pieļaujamā gaisa temperatūra atskaņotāja glabāšanas vietā ir no -20 līdz 45°C.
- Lietojot atskaņotāju vietās ar zemu apkārtējā gaisa temperatūru, bateriju darbības laiks var samazināties.

Rezerves detaļas/piederumi:

Apmeklējiet interneta vietni www.philips.com/support, lai pasūtītu rezerves detaļas/piederumus.

Dzirdes drošība



Klausieties mērenā skaļumā:

Klausoties austiņās pārāk skaļi, var tikt bojāta jūsu dzirde. Šīs ierīces skaņas skaļuma diapazons var sasniegt tik augstu decibelu līmeni, ka, klausoties maksimālā skaļumā pat mazāk kā minūti, tas var izraisīt dzirdes zudumu pat veselām personām. Augstākie decibelu līmeņi ir paredzēti personām, kuras jau var būt piedzīvojušas daļēju dzirdes zudumu.

Skaņa var būt maldinoša. Laika gaitā jūsu dzirdes "komforta līmenis" pielāgojas augstākiem skaņas skaļuma līmeņiem. Tāpēc pēc ilgstošas klausīšanās skaļuma līmenis, kas jums šķiet "normāls", patiesībā var būt pārāk skaļš un kaitīgs jūsu dzirdei. Lai pasargātu sevi no tā, noregulējiet skaņas skaļumu dzirdei drošā līmenī, pirms jūsu dzirde ir pielāgojusies tam, un negrieziet skaļāk.

Lai uzstādītu dzirdei drošu skaļuma līmeni:

Noregulējiet skaļumu zemā līmenī.

Lēnām grieziet skaļāk līdz brīdim, kamēr saklausāt skaņu skaidri, bez kropļojumiem un tā nerada diskomfortu jūsu dzirdei.

Klausieties saprātīgu laika posmu:

Ilgstoša dzirdes pakļaušana skaņas iedarbībai pat "drošā" skaļuma līmenī arī var izraisīt dzirdes zudumu.

Izmantojiet savu aparatūru saprātīgi un ievērojiet atbilstošus pārtraukumus.

Klausoties austiņās, ievērojiet šādus norādījumus:

Klausieties dzirdei drošā skaļumā un saprātīgu laika posmu.

Esiet uzmanīgi, regulējot skaļumu, kad jūsu dzirde ir pieradusi pie esošā skaļuma līmeņa.

Negrieziet skaņu tik skaļi, ka nedzirdat apkārt notiekošo.

Potenciāli bīstamās situācijās esiet piesardzīgi vai arī īslaicīgi pārtrauciet lietošanu.

Nelietojiet austiņas, vadot motorizētu transporta līdzekli, braucot ar divriteni, vizinoties ar skrituļdēli utt. Tas var izraisīt ceļu satiksmes negadījumu un daudzās valstīs ir aizliegts.

Modifikācijas

Ražotāja tieši neapstiprinātas ierīces izmaiņas vai modifikācijas var liegt lietotājam ierīces turpmākas izmantošanas tiesības.

Informācija par autortiesībām

Visi pārējie zīmoli un preču nosaukumi ir attiecīgo firmu un organizāciju preču zīmes.

Jebkuru ierakstu neatļautu kopēšana no interneta vai audiokompaktdiskiem ir autortiesību un starptautisko līgumu pārkāpums.

Ar pretkopēšanu aizsargātu materiālu, tai skaitā datorprogrammu, failu, pārraižu un skaņu ierakstu neatļautu kopiju veidošana var būt autortiesību pārkāpums, un par to var saukt pie kriminālatbildības. Šo ierīci nedrīkst izmantot šādiem mērķiem.

“Windows Media” un “Windows” logotipi ir “Microsoft Corporation” reģistrētas preču zīmes ASV un/vai citās valstīs.

Esiet atbildīgi! Ievērojiet autortiesības.



**Esiet atbildīgi
Ievērojiet autortiesības**

“Philips” ievēro citu personu intelektuālā īpašuma tiesības un lūdz arī savus klientus darīt tāpat.

Internetā atrodamais multimediju saturs var būt radīts un/vai izplatīts bez tā sākotnējā autortiesību īpašnieka piekrišanas.

Kopējot vai izplatot neautorizētu saturu, var tikt pārkāpti dažādu valstu, tajā skaitā arī jūsu valsts autortiesības regulējošie normatīvie akti.

Ievērot autortiesības regulējošos normatīvos aktus ir jūsu pienākums un atbildība.

Jūsu datorā lejupielādēto video datu plūsmu ierakstīšana un pārvešana uz pārnesējamo atskaņotāju ir paredzēta tikai izmantošanai ar publisku domēnu vai ar pienācīgā kārtā licencētu saturu. Šādu saturu drīkst izmantot tikai privātiem, nekomerciāliem mērķiem, un ir jāievēro darba autortiesību īpašnieka sniegtās autortiesību instrukcijas, kurās var būt noteikts, ka kopiju izgatavošana ir aizliegta. Video datu plūsmas var būt aizsargātas ar pretkopēšanas aizsardzības tehnoloģijām, kas nepieļauj kopiju veidošanu. Šādā gadījumā ieraksta funkcija nedarbosies, un jūs par to saņemsit paziņojumu.

Datu ierakstīšana

“Philips” ir apņēmis uzlabot ierīces kvalitāti un paplašināt lietotāja pieredzi. Lai saprastu šīs ierīces lietošanas profilu, ierīce daļu datu/informācijas ieraksta tās energoneatkarīgajā atmiņas daļā. Dati tiek izmantoti to kļūdu vai problēmu identificēšanai, ar kurām lietotājs var saskarties, izmantojot ierīci. Piemēram, ierīce saglabā datus par atskaņošanas laiku mūzikas režīmā, atskaņošanas laiku uztvērēja režīmā, cik reizes ir ticis sasniegts zems baterijas enerģijas līmenis utt. Saglabātie dati neatklāj ierīcē izmantoto saturu vai medijus, vai lejupielāžu avotu. Dati tiek izmantoti TIKAI tad, ja lietotājs ierīci nogādā “Philips” servisa centrā, un TIKAI, lai atvieglotu bojājumu noteikšanu un novēršanu. Servisa centram ir jānodrošina piekļuve datiem pēc lietotāja pirmā pieprasījuma.



Jūsu ierīce ir izstrādāta un izgatavota, izmantojot augstas kvalitātes materiālus un sastāvdaļas, kurus var pārstrādāt un izmantot atkārtoti.

Lūdzu, iepazīstieties ar vietējiem noteikumiem par bateriju atsevišķu savākšanu, jo pareiza izlieto to bateriju utilizācija palīdzēs novērst iespējamo kaitējumu apkārtējai videi un cilvēku veselībai.

2. Jūsu jaunais atskaņotājs

Komplektācijā iekļautie piederumi

Pārbaudiet, vai esat saņēmuši sekojošus priekšmetus:

Atskaņotājs



Austiņas

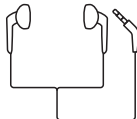

USB vads



Īsā lietošanas pamācība



Drošības un garantijas talons



Piezīme

- Attēliem ir informatīvs raksturs. "Philips" patur tiesības mainīt krāsu/dizainu, iepriekš par to nebrīdinot.

Atskaņotājam piemērotā datorprogrammatūra

RAGA atskaņotājs var darboties ar sekojošu datorprogrammatūru:

- **"Philips Device Manager"** (palīdz jums saņemt programmaparatūras atjauninājumus un atkopt atskaņotāju);
- **"Songbird"** (palīdz jums organizēt jūsu mediju bibliotēku datorā un atskaņotājā).
Lejupielādējiet "Philips Songbird" programmatūru no interneta vietnes www.philips.com/songbird.

Atskaņotājā ielādētie faili

RAGA atskaņotājā ir ielādēti šādi faili:

- Lietošanas instrukcija;
- Biežāk uzdotie jautājumi.

Pārskats

Vadības

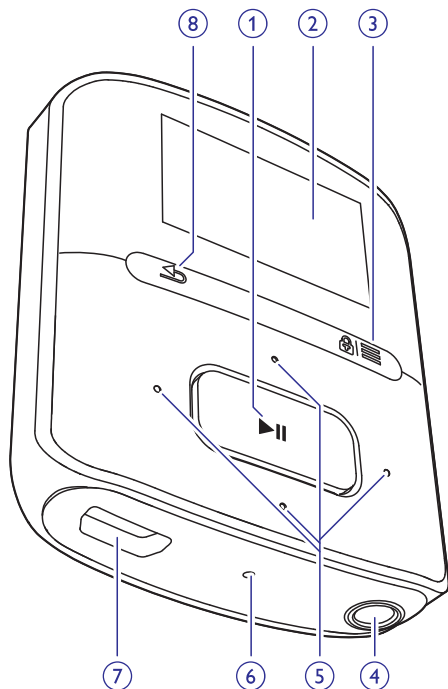

1.

- Nospieš un turēt nospieštu: ieslēgt vai izslēgt atskaņotāju.
- Nospieš: izvēlēties iespējas vai sākt/pauzēt/atsākt atskaņošanu.

2. Ekrāns

3.

- Nospieš: parādīt iespēju izvēlni.
- Nospieš un turēt nospieštu: nobloķēt/atbloķēt visus taustiņus.

4.

- 3,5 mm austiņu kontaktspraudnis.

5.

- **iespēju sarakstā:**
Nospieš: pārlēkt uz iepriekšējo/nākamo iespēju.

- **atskaņošanas ekrānā:**
Nospieš: palielināt/samazināt skaļumu.
Nospieš un turēt nospieštu: ātri palielināt/samazināt skaļumu.



- **atskaņošanas ekrānā:**
Nospieš: pārlēkt uz iepriekšējo/nākamo iespēju.
Nospieš un turēt nospieštu: meklēt pašreizējā faila ietvaros.

6. RESET (Atiestatīt)

- Nospieš atveri ar lodīšu pildspalvas galu, ja ekrāns nereaģē, spaidot taustiņus.

7.

- USB savienotājs ierīces uzlādei un datu pārnesšanai.

8.

- Nospieš: atgriezties vienu līmeni atpakaļ.

“Mājas” izvēlne

Izvēlne	Režims	Lai
	Mūzika	atskaņotu mūziku
	Mapju skats	apskatītu failus mapēs
	Iestatījumi	pielāgotu RAGA atskaņotāja iestatījumus
	Pašreiz atskaņo	parādītu pašreizējo atskaņošanas ekrānu



Navigācija no “Mājas” izvēlnes



- No “Mājas” izvēlnes jūs varat piekļūt funkcionālajām izvēlnēm, nospiežot navigācijas taustiņus / un .
- Lai atgrieztos iepriekšējās izvēlnēs, atkārtoti spiediet taustiņu .

... Jūsu jaunais atskaņotājs

Pārslēgšanās starp “Mājas” izvēlni un atskaņošanas ekrānu

- “Mājas” izvēlnē nospiediet taustiņu  un izvēlieties **[Now playing]** (Pašreiz atskaņo) vai **[Last played]** (Pēdējais atskaņotais);
- Atskaņošanas ekrānā atkārtoti spiediet taustiņu .



Tēmas izvēle

Lai izvēlētos tēmu ekrānam:

- “Mājas” izvēlnē nospiediet taustiņu  un izvēlieties **[Theme]** (Tēma).

Taustiņu nobloķēšana/atbloķēšana

Kad atskaņotājs ir ieslēgts, izmantojiet taustiņu nobloķēšanas iespēju, lai novērstu nejaušu taustiņu nospiešanu.

- Nospiediet un turiet nospiestu taustiņu  / , lai nobloķētu vai atbloķētu taustiņus.
 - ↳ Visi taustiņi, izņemot skaļuma regulēšanas taustiņus, ir nobloķēti, un ekrānā ir redzama bloķēšanas ikona.

Ekrāna ieslēgšana/izslēgšana

Enerģijas taupīšanas nolūkā atskaņotāja ekrāns automātiski izslēdzas pēc iepriekšnoteikta laika posma, ja:

- **RAGA** netiek veiktas nekādas darbības; un
- sadaļā  > **[Display settings]** (Ekrāna iestatījumi) > **[Backlight timer]** (Ekrāna izgaismojuma taimeris) ir iestatīts izslēgšanās laiks.

Lai izietu no enerģijas taupīšanas režīma:

- Nospiediet jebkuru taustiņu.

3. Darbības uzsākšana

Atskaņotāja uzlādēšana

RAGA atskaņotājam ir iebūvēta baterija, ko var uzlādēt caur datora USB portu. Pievienojiet **RAGA** atskaņotāju pie datora, izmantojot komplektācijā iekļauto USB vadu.

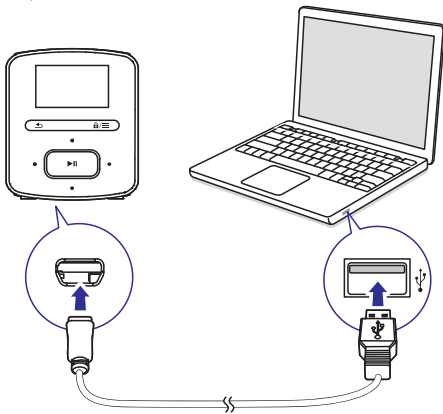

Piezīme

- Pievienojot **RAGA** atskaņotāju pie datora, jums piedāvā izvēlēties: [**Charge & transfer**] (Lādēt un pārņemt) vai [**Charge & play**] (Lādēt un atskaņot).
- Ja jauna izvēle netiek izdarīta, **RAGA** atskaņotājs automātiski izvēlas iestatījumu [**Charge & transfer**] (Lādēt un pārņemt).

Baterijas enerģijas līmeņa indikators

- Kad baterijas uzlādes līmenis ir zems, atkārtoti parādās zema baterijas uzlādes līmeņa ekrāns.
- Kad baterija ir uzlādēta, parādās ikona .

Piezīme

- Atkārtoti uzlādējamām baterijām ir ierobežots uzlādes ciklu skaits. Baterijas kalpošanas laiks un uzlādes ciklu skaits var mainīties atkarībā no lietošanas un iestatījumiem.

Lai taupītu baterijas enerģiju un palielinātu tās darbības laiku, **RAGA** atskaņotājā:

- Iestatiet zemu ekrāna izslēgšanās taimera vērtību (dodieties uz  > [**Display settings**] (Ekrāna iestatījumi) > [**Backlight timer**] (Ekrāna izgaismojuma taimeris)).

Atskaņotāja uzlādēšana, izmantojot USB maiņstrāvas/līdzstrāvas adapteri

Lai uzlādētu **RAGA** atskaņotāju, izmantojot USB maiņstrāvas/līdzstrāvas adapteri (nav iekļauts komplektācijā), pārliedzieties, lai elektriskās barošanas izvade būtu 5,0 V un 0,5 A.

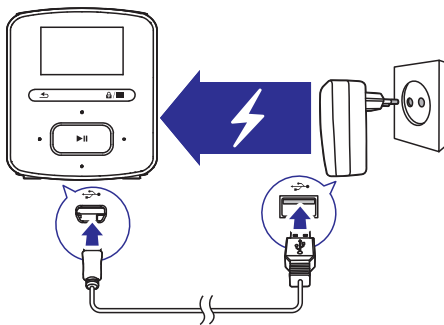

Atskaņotāja ieslēgšana vai izslēgšana

Nospiediet un turiet nospiestu taustiņu , līdz atskaņotājs ieslēdzas vai izslēdzas.

Automātiska pārslēgšanās gaidstāves režīmā un izslēgšanās

Atskaņotājs var automātiski pārslēgties gaidstāves režīmā, kā arī izslēgties, taupot baterijas enerģiju. Pēc 5 minūšu ilgas dīkstāves (netiek atskaņota mūzika, netiek nospiesti nevieni taustiņš) atskaņotājs izslēdzas.

4. Mūzika

Mūzikas pārņemšana uz atskaņotāju

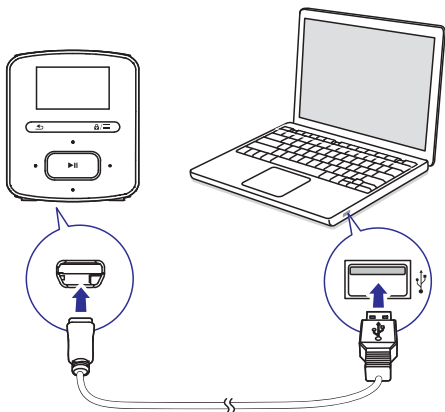

Jūs varat pārņemt mūziku no sava datora mediju bibliotēkas uz **RAGA** atskaņotāju sekojošos veidos:

- Ar “pārņemšanas” (“Drag and drop”) metodi pārņemt mūzikas failus “Windows Explorer” programmā. Šādi jūs varat organizēt savu mūzikas kolekciju failu mapēs.
- Sinhronizēt saturu, izmantojot programmu “Philips Songbird”. Ar mediju pārvaldības programmatūru jūs varat piekļūt tiešsaistes mūzikas veikalim, veidojot atskaņojamos sarakstus vai rediģēt savu mūzikas kolekciju pēc dziesmu informācijas. Lejupielādējiet “**Philips Songbird**” programmatūru no interneta vietnes www.philips.com/songbird.

Mūzikas failu “pārņemšana” (“Drag and drop”) programmā “Windows Explorer”

1. Pievienojiet **RAGA** atskaņotāju pie datora.
2. Datorā sadaļā “My Computer” vai “Computer”,
 - Izvēlieties **RAGA** atskaņotāju un izveidojiet failu mapes.
3. No datora ar “pārņemšanas” (“Drag and drop”) metodi pārnesiet mūzikas failus **RAGA** atskaņotāja failu mapēs.
 - Alternatīva: “pārnesiet” (“Drag and drop”) failu mapes no datora uz **RAGA** atskaņotāju.

Mūzikas atrašana atskaņotājā

RAGA atskaņotājā jūs varat atrast mūziku pēc dziesmas informācijas, atskaņojamā saraksta vai faila mapes.

Mūzikas atrašana pēc dziesmas informācijas

Sadaļā **M** dziesmas ir sakārtotas pēc metadatiem vai ID3 tagiem dažādās izlasēs: **[All songs]** (Visas dziesmas), **[Artists]** (Izpildītāji) vai **[Albums]** (Albumi).

[All songs] (Visas dziesmas)

- Dziesmas ir sakārtotas alfabēta secībā pēc nosaukuma.

[Artists] (Izpildītāji)

- Dziesmas ir sakārtotas alfabēta secībā pēc izpildītāja;
- Zem katra izpildītāja vārda dziesmas ir sakārtotas alfabēta secībā pēc albuma.

[Albums] (Albumi)

- Dziesmas ir sakārtotas alfabēta secībā pēc albumiem.

Mūzikas atrašana pēc atskaņojamā saraksta

Sadaļā **M** > **[Playlists]** (Atskaņojamie saraksti) jūs varat atrast sekojošus atskaņojamos sarakstus:

- Trīs on-the-go atskaņojamos sarakstus, kuriem jūs varat pievienot atskaņotājā esošās dziesmas;
- Atskaņojamos sarakstus, kurus jūs pārnesat no sava datora mūzikas bibliotēkas, izmantojot programmu “**Philips Songbird**”.

Mūzikas atrašana pēc faila mapes

Sadaļā **M** atrodiet mūziku pēc faila mapes.

Mūzikas atskaņošana

Jūs varat sākt atskaņot dziesmu, visu albumu vai visas izpildītāja dziesmas.

Lai sāktu dziesmas atskaņošanu:

1. Izvēlieties dziesmu.
2. Nospiediet taustiņu **▶||**, lai sāktu atskaņošanu.
 - ↳ Atskaņošana sākas no pašreizējās dziesmas.

Lai atskaņotu visu albumu vai visas izpildītāja dziesmas:

1. Izvēlieties albumu vai izpildītāju.
2. Nospiediet taustiņu **≡ >** [Play] (Atskaņot).
3. Nospiediet taustiņu **▶||**, lai sāktu atskaņošanu.

Atskaņošanas ekrānā:

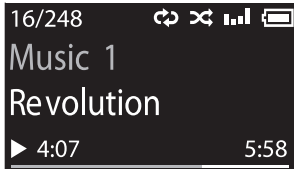

- Nospiediet taustiņu **▶||**, lai pauzētu un atsāktu atskaņošanu.
- Lai atgrieztos iepriekšējā izvēlnē, nospiediet taustiņu **↶**.
 - ↳ Atskaņošanas ekrāns parādās dažas sekundes vēlāk.
 - ↳ Atskaņošanas ekrānā jūs varat redzēt faila informāciju un atskaņošanas statusu.

Lai regulētu skaļumu:

- Spiediet taustiņu **🔊/🔇**.

Lai atskaņošanas ekrānā izvēlētos mūzikas failu:

- Atkārtoti spiediet taustiņu **🔍/📁**.

Lai ātri meklētu atpakaļ vai uz priekšu pašreizējās dziesmas ietvaros:

- Atskaņošanas ekrānā nospiediet un turiet nospiestu taustiņu **⏮/⏭**.

Atskaņošanas iespēju izvēle

Atskaņošanas ekrānā nospiediet taustiņu **≡**, lai izvēlētos tādas atskaņošanas iespējas kā atskaņošanas režīms, skaņas iestatījumi un izslēgšanās taimeris (skatiet nodaļu "Iestatījumi" 12.lpp.).

Atskaņojamie saraksti

Atskaņotājā jūs varat atrast šādus atskaņojamos sarakstus:

- atskaņojamos sarakstus, kurus esat pārnesuši no datora mediju bibliotēkas;
- trīs on-the-go atskaņojamos sarakstus, kuriem jūs varat pievienot dziesmas atskaņotājā.

Dziesmu pievienošana on-the-go atskaņojamajam sarakstam

Lai pievienotu attiecīgo dziesmu:

1. Atskaņojiet dziesmu.
2. Atskaņošanas ekrānā:
 - Nospiediet taustiņu **≡** un izvēlieties **[Add to playlist]** (Pievienot atskaņojamajam sarakstam).
3. Izvēlieties on-the-go atskaņojamo sarakstu. Nospiediet taustiņu **▶||**.
4. Izvēlieties **[Yes]** (Jā), lai apstiprinātu.
 - ↳ Jūs saglabājat attiecīgo dziesmu atskaņojamajā sarakstā.

Lai pievienotu albumu vai izpildītāju:

1. Izvēlieties albumu vai izpildītāju.
2. Albumu vai izpildītāju sarakstā:
 - Nospiediet taustiņu **≡** un izvēlieties **[Add to playlist]** (Pievienot atskaņojamajam sarakstam).
3. Izvēlieties on-the-go atskaņojamo sarakstu. Nospiediet taustiņu **▶||**.
4. Izvēlieties **[Yes]** (Jā), lai apstiprinātu.
 - ↳ Jūs saglabājat attiecīgo albumu vai izpildītāju atskaņojamajā sarakstā.

Dziesmu dzēšana no on-the-go atskaņojamā saraksta

Pašreizējās dziesmas dzēšana no atskaņojamā saraksta

1. Atskaņošanas ekrānā nospiediet taustiņu **≡ >** **[Remove from Playlist]** (Dzēst no atskaņojamā saraksta).
2. Izvēlieties on-the-go atskaņojamo sarakstu. Nospiediet taustiņu **▶||**.
3. Izvēlieties **[Yes]** (Jā), lai apstiprinātu.
 - ↳ Jūs dzēšat pašreizējo dziesmu no izvēlētajā atskaņojamā saraksta.

5. Mapju skats

Dodieties uz sadaļu **Mapju skats**, lai apskatītu un atskaņotu mediju failus, kas ir saglabāti atskaņotāja mediju bibliotēkā.

6. Iestatījumi

Sadaļā  izvēlieties vēlamās atskaņotāja iespējas.

1. Nospiediet taustiņu  / , lai izvēlētos iespēju.
2. Nospiediet taustiņu  , lai apstiprinātu izvēli.

Atskaņošanas režīms

Sadaļā **[Play mode]** (Atskaņošanas režīms) izvēlieties atskaņošanas režīmus mūzikas atskaņošanai:

[Repeat] (Atkārtot)

- **[Repeat 1]** (Atkārtot 1): Atkārtot attiecīgo dziesmu.
- **[Repeat all]** (Atkārtot visu): Atkārtot visas dziesmas, kas saglabātas attiecīgajā mapē.

[Shuffle] (Atskaņot jauktā secībā)

- **[On]** (Ieslēgts): Visas dziesmas, kas saglabātas attiecīgajā mapē, atskaņot jauktā secībā.

Ja abi iestatījumi **[Repeat all]** un **[Shuffle]** ir aktivizēti:

- Visas dziesmas/ieraksti attiecīgajā mapē tiek atkārtoti atskaņoti jauktā secībā.





Skaņas iestatījumi

Sadaļā **[Sound settings]** (Skaņas iestatījumi) izvēlieties skaņas iestatījumus:

[FullSound] (Pilnskaņa): Atjaunot skaņas detaļas, kas zūd mūzikas kompresijas rezultātā (piemēram, MP3, WMA).

[Equalizer] (Skaņas izlīdzinātājs): Definēt skaņas iestatījumus atbilstoši jūsu vēlmēm.

[Volume limit] (Skaļuma ierobežojums): Iestatīt maksimālo ierīces skaļuma līmeni. Izmantojot šo iespēju, skaļuma līmenis vienmēr būs drošs jūsu dzirdei.

Spiediet taustiņu  / , lai iestatītu skaļuma ierobežojumu. Nospiediet taustiņu  , lai to apstiprinātu.





Piezīme

- Skaņas izlīdzinātājs tiek izslēgts, ja jūs izvēlaties Pilnskaņas (FullSound) iestatījumu.

Izslēgšanās taimeris

Ieslēdziet izslēgšanās taimeris. **RAGA** atskaņotājs var automātiski izslēgties pēc noteikta laika posma.

- Sadaļā **[Sleep timer]** (Izslēgšanās taimeris) > **[Set sleep timer...]** (Iestatīt izslēgšanās taimeris) izvēlieties iespēju. Nospiediet taustiņu  .
↳ Pēc izvēlētā laika posma ierīce automātiski izslēdzas.

Ekrāna iestatījumi

Tēma

Sadaļā **[Display settings]** (Ekrāna iestatījumi) > **[Theme]** (Tēma) izvēlieties ekrāna tēmu.

Ekrāna izgaismojuma taimeris

Atskaņotāja ekrāns pārslēdzas dīkstāves režīmā, ja **RAGA** netiek veiktas nekādas darbības. Pēc iepriekšnoteikta laika posma enerģijas taupīšanas nolūkā dīkstāves ekrāns automātiski izslēdzas. Lai taupītu baterijas enerģiju, izvēlieties pēc iespējas īsāku laika posmu.

Lai iestatītu izslēgšanās laiku:

- Sadaļā **[Display settings]** (Ekrāna iestatījumi) > **[Backlight timer]** (Ekrāna izgaismojuma taimeris) izvēlieties laika posmu.
↳ Pēc izvēlētā laika posma dīkstāves ekrāns automātiski izslēdzas.

Lai izietu no enerģijas taupīšanas režīma:

- Nospiediet jebkuru taustiņu.

Valoda

Sadaļā **[Language]** (Valoda) izvēlieties atskaņotāja valodu.

... Iestatījumi

Informācija

Sadaļā **[Information]** (Informācija) uzziņiet sekojošu informāciju par ierīci:

[Player information] (Informācija par atskaņotāju)

- **[Model:]** (Modelis): pilns ierīces nosaukums. Pārbaudiet pilnu ierīces nosaukumu, kad atjaunināt programmaparatūru no tīmekļa atbalsta vietnes.
- **[Firmware version:]** (Programmaparatūras versija): pašreizējā programmaparatūras versija. Pārbaudiet programmaparatūras versiju, kad atjaunināt programmaparatūru no tīmekļa atbalsta vietnes.

[Disk space] (Diska ietilpība)

- **[Free space:]** (Brīvā vieta): pieejamā atmiņa.
- **[Total space:]** (Kopējā ietilpība): atmiņas izmērs.
- **[Songs]** (Dziesmas): atskaņotājā saglabāto dziesmu skaits.

[File type supported] (Atbalstītie failu tipi): atskaņotāja atbalstītie failu formāti.

Juridiskā informācija

Sadaļā **[Legal]** (Juridiskā informācija) atrodiēt juridisko informāciju par atskaņotāju.

Rūpnīcas iestatījumi

Sadaļā **[Factory settings]** (Rūpnīcas iestatījumi) ir iespējams atjaunot atskaņotāja rūpnīcas iestatījumus. Uz atskaņotāju pārnestie faili tiks saglabāti.

7. Programmaparatūras atjaunināšana, izmantojot programmu “Philips Device Manager”

“Philips Device Manager” uzstādīšana

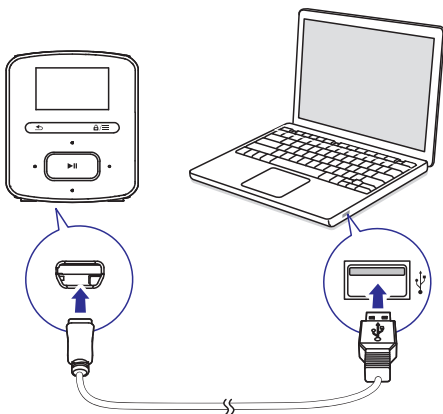

1. Pievienojiet **RAGA** atskaņotāju datoram.
2. Datorā izvēlieties “**My Computer**” (Windows XP/Windows 2000)/“**Computer**” (Windows Vista/Windows 7/8).
3. Ar labo taustiņu uzklikšķiniet uz “**Philips GoGEAR RAGA**” ikonas. Izvēlieties “**Install Philips Device Manager**” (Uzstādīt “Philips Device Manager”).
 - Alternatīva: uzklikšķiniet uz “**Philips GoGear RAGA**” ikonas. Divreiz uzklikšķiniet uz **installer.exe**.
4. Izpildiet ekrānā redzamos norādījumus, lai pabeigtu programmatūras uzstādīšanu.

Piezīme

- Lai uzstādītu programmatūru, jums ir jāpiekrīt licences noteikumiem.

Programmaparatūras atjauninājumu meklēšana

1. Pārlicinieties, vai dators ir pievienots internetam.
2. Datorā startējiet “**Philips Device Manager**”.
 - ↳ Tiek atvērta dialoglodziņa.

3. Pievienojiet datoram **RAGA** atskaņotāju.
 - ↳ Kad ierīce ir pievienota, teksta lodziņā tiek parādīts “SA4RGAXX”.
 - ↳ Jūs varat sameklēt ierīces pašreizējās programmaparatūras versiju.

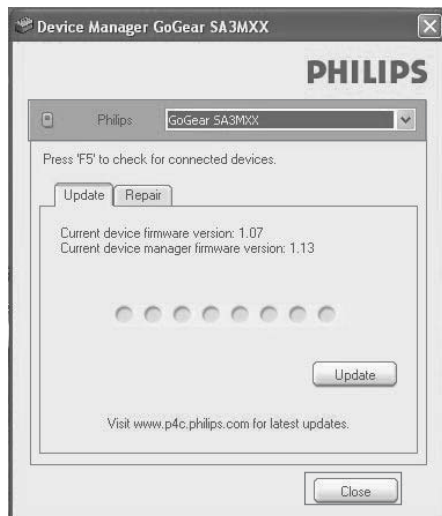

4. Lai meklētu programmaparatūras atjauninājumus:
 - (1) Aizveriet “**Philips Device Manager**” dialoglodziņu.
 - (2) klikšķiniet uz  un izvēlieties “**Check for updates**” (“Meklēt atjauninājumus”).

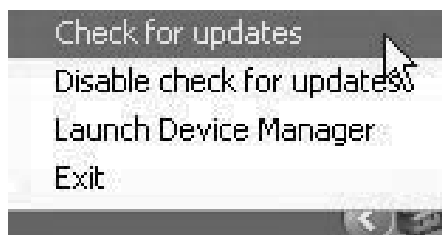

- ↳ “**Philips SA4RGAXX Device Manager**” meklē atjauninājumus tiešsaistē.

... Programmaparatūras atjaunināšana, izmantojot programmu “Philips Device Manager”

Programmaparatūras atjaunināšana

1. Ja ir pieejams programmaparatūras atjauninājums, izpildiet ekrānā redzamos norādījumus, lai to lejupielādētu un uzstādītu.
2. Atvienojiet **RAGA** atskaņotāju no datora.
 - ↳ Pēc programmaparatūras atjaunināšanas **RAGA** atskaņotājs pārstartējas un atkal ir gatavs lietošanai.

8. Darbības traucējumu novēršana

Ja **RAGA** atskaņotājs nedarbojas, kā nākas, vai tā ekrāns sastingst, jūs varat to atiestatīt, nepazaudējot tajā saglabātos datus.

RAGA atskaņotāja atiestatīšana

- Ievietojiet pildspalvas galu vai citu smailu priekšmetu **RAGA** atskaņotāja atiestatīšanas atverē. Nospiediet un turiet nospiestu, līdz atskaņotājs izslēdzas.
 - Ja atiestatīšana neizdodas, atkopiet **RAGA** atskaņotāju ar “**Philips Device Manager**” palīdzību.
1. Datorā startējiet “**Philips Device Manager**”.
 2. Ieejiet atkopšanas režīmā:
 - (1) Izslēdziet **RAGA** atskaņotāju.
 - (2) Nospiediet un turiet nospiestu skaļuma regulēšanas taustiņu  un tad pievienojiet **RAGA** atskaņotāju datoram.
 - (3) Turiet taustiņu nospiestu tik ilgi, līdz “**Philips Device Manager**” atpazīst **RAGA** atskaņotāju un ieiet atkopšanas režīmā.
 3. Sāciet atkopšanas procesu:
 - (1) “**Philips Device Manager**” programmā nospiediet taustiņu “**Repair**” (Labot). Izpildiet ekrānā redzamos norādījumus, lai pabeigtu atkopšanas procesu.
 - (2) Kad atkopšana ir pabeigta, atvienojiet **RAGA** atskaņotāju no datora.
 4. Pārstartējiet **RAGA** atskaņotāju.

9. Tehniskie dati

Barošanas padeve

- Barošanas padeve: 220 mAh Li-ion polimēru iekšējā atkārtoti uzlādējamā baterija
- Atskaņošanas laiks¹
Mūzika (.mp3): līdz 20 stundām

Programmatūra

- **“Philips Device Manager”**: programmaparatūras atjaunināšanai un atskaņotāja atkopšanai
- **“Songbird”**: mediju pārvešanai³

Savienojamība

- Austiņas 3,5 mm
- Liela ātruma 2.0 USB

Skaņa

- Kanālu nošķirtība: 45 dB
- Frekvences reakcija: 20 – 18'000 Hz
- Izvades jauda: 2 x 2,4 mW
- Signāla-trokšņa attiecība: > 84 dB

Audio atskaņošana

Atbalstītie formāti:

- MP3
Bitu ātrums: 8-320 kbps un mainīgs bitu ātrums
Izvērtēšanas frekvences: 8; 11,025; 16; 22,050; 32; 44,1; 48 kHz
- WMA (neaizsargāts)
Bitu ātrums: 10-320 kbps nemainīgs bitu ātrums, 32-192 kbps mainīgs bitu ātrums
Izvērtēšanas frekvences: 8; 11,025; 16; 22,050; 32; 44,1; 48 kHz
- WAV

Datu glabāšanas vieta

Iebūvētās atmiņas ietilpība²

- SA4RGA02 2 GB NAND Flash
- SA4RGA04 4 GB NAND Flash
- SA4RGA08 8 GB NAND Flash

Datu pārvešana³

- “Songbird” (sinhronizēšana)
- “Windows Explorer” (“pārvešana” – “drag and drop”)

Ekrāns (Displejs)

- Krāsu LCD (šķidro kristālu displejs)
128 x 64 pikseļi



Piezīme

- Specifikācijas var tikt mainītas bez paziņojuma.
- ¹Atkārtoti uzlādējamām baterijām ir ierobežots uzlādes ciklu skaits. Baterijas kalpošanas laiks un uzlādes ciklu skaits mainās atkarībā no lietošanas un iestatījumiem.
- ²1 GB = 1 miljards baitu; pieejamā saglabāšanas ietilpība būs mazāka. Pilna atmiņas ietilpība var nebūt pieejama, jo daļa atmiņas tiek rezervēta atskaņotājam. Saglabāšanas ietilpība ir balstīta uz aprēķinu: 4 minūtes vienai dziesmai un 128 kbps MP3 kodešanai.
- ³Pārvešanas ātrums ir atkarīgs no operētājsistēmas un programmatūras konfigurācijas.

Datorsistēmas prasības

- Windows® XP (SP3 vai augstāka) / Vista / 7 / 8
- Pentium III 800 MHz procesors vai augstāks
- 512 MB RAM (operatīvā atmiņa)
- 500 MB vieta cietajā diskā
- Interneta pieslēgums
- Windows® Internet Explorer 6.0 vai jaunāks
- USB ports

Specifikācijas var tikt mainītas bez paziņojuma.

© 2013 Koninklijke Philips Electronics N.V.

Visas tiesības patur autors.

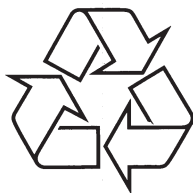

Apmeklējiet Philips Internetā
<http://www.philips.com>