

Alltid redo att hjälpa till

Registrera din produkt och få support på
www.philips.com/welcome



GoGEAR

SA4RGA



Användarhandbok

PHILIPS

Innehållsförteckning

Överföra inspelningarna till en dator 13

1 Viktig säkerhetsinformation 2

Allmänt underhåll 2

2 Din nya spelare 5

Förpackningens innehåll 5

Datorprogramvara för spelaren 5

Filer som finns på spelaren 5

Översikt 6

Reglage 6

Hemskärmen 6

Låsa/låsa upp tangenterna 7

Skärm på/av 7

3 Komma igång 8

Ladda batteriet 8

Ladda med en USB-nätadapter 8

Slå på eller stäng av spelaren 8

Automatisk standby och avstängning 8

4 Musik 9

Överföra musik till spelaren 9

Söka efter musik på spelaren 9

Söka efter musik på låtinformation 9

Söka musik efter spellista 9

Sök efter musik inom filmapp 9

Spela musik 9

Välja uppspelningsalternativ 10

Spellistor 10

Lägga till låtar till en portabel spellista 10

Ta bort låtar från en portabel

spellista 10

5 FM-radio 11

Ställa in radiokanaler 11

Lyssna på FM-radio 11

Lagra snabbvalskanaler 11

6 Inspelningar 13

Spela in från FM-radio 13

Lyssna på FM-radioinspelningar 13

7 Mappvy 14

8 Inställningar 15

Uppspelingsläge 15

Ljudinställningar 15

Insomningstimer 15

Skärminställningar 15

Timer för skärm av 15

Språk 15

Information 16

Juridiskt 16

Fabriksinställningar 16

9 Uppdatera den fasta programvaran med hjälp av Philips Device Manager 17

10 Felsökning 19

11 Teknisk information 20

Datorkrav 20

Behöver du hjälp?

Gå till

www.philips.com/welcome

där du får tillgång till en fullständig uppsättning supportmaterial som användarhandbok, senaste programvaruuppdateringar och svar på vanliga frågor.

1 Viktig säkerhetsinformation

Allmänt underhåll

Översättningen av detta dokument ska endast användas som referens.

Om den engelska och den översatta versionen inte stämmer överens gäller den engelska versionen.

! Var försiktig

- Så här undviker du skador och dålig funktion:
- Använd endast den strömförsörjning som finns angiven i användarhandboken.
- Utsätt inte produkten för stark hetta genom uppvärmning eller direkt solljus.
- Tappa inte produkten och låt inga föremål falla ned på den.
- Doppa inte produkten i vatten. Utsätt inte hörlursuttaget eller batterifacket för vatten eftersom vatten kan orsaka allvarliga skador om det tränger in i enheten.
- Aktiva mobiltelefoner i närheten av enheten kan orsaka störningar i den.
- Säkerhetskopiera filerna. Kontrollera att du behåller originalfilerna som du har hämtat till enheten. Philips ansvarar inte för förlorade data i händelse av att produkten blir skadad eller oläsbar.
- Undvik problem genom att endast använda det medföljande musikprogrammet när du hanterar (överför; tar bort osv.) musikfiler.
- Använd inga rengöringsmedel som innehåller alkohol, ammoniak, bensen eller slipmedel, eftersom det kan skada produkten.
- Utsätt inte batterierna (batteripaket eller installerade batterier) för stark hetta som solsken, eld eller liknande.
- Risk för explosion om batteriet sätts tillbaka fel. Byt endast ut med samma eller motsvarande typ.

Arbets- och förvaringstemperatur

- Använd enheten på en plats där temperaturen alltid är mellan 0 och 45 °C.

- Förvara enheten på en plats där temperaturen alltid är mellan -20 och 45 °C.
- Batteriets livslängd kan förkortas vid låg temperatur.

Reservdelar/tillbehör:

Besök www.philips.com/support om du vill beställa reservdelar/tillbehör.

Skydda hörseln



Lyssna med måttlig volym:

Om du använder hörlurar och lyssnar med hög volym kan din hörsel skadas. Den här produkten kan generera ljud med decibelnivåer som kan orsaka nedsatt hörsel hos en normal person, även om exponeringen är kortare än en minut. De högre decibelområdena är till för personer som redan har nedsatt hörsel.

Ljud kan vara vilseledande. Med tiden kan din "komfortnivå" anpassas till allt högre volymer. Så efter en längre tids lyssnande kan ljud som låter " normalt " i verkligheten vara högt och skadligt för din hörsel. För att skydda dig mot detta bör du ställa in volymen på en säker nivå innan hörseln anpassat sig, och lämna volymen på den nivån.

Upprätta en säker ljudnivå:

Ställ in volymkontrollen på en låg nivå.

Öka den sedan tills ljudet hörs bekvämt och klart, utan distorsion.

Lyssna under rimlig tid:

Långvarig exponering för ljud, även på normalt

"säkra" nivåer, kan förorsaka hörselskador.

Använd utrustningen på ett förnuftigt sätt och ta en paus då och då.

Observera följande riktlinjer när du använder hörlurarna.

Lyssna på rimliga ljudnivåer under rimlig tid.

Justera inte volymen allteftersom din hörsel anpassar sig.

Höj inte volymen så mycket att du inte kan höra din omgivning.

Du bör vara försiktig eller tillfälligt sluta använda hörlurarna i potentiellt farliga situationer. Använd inte hörlurarna när du kör motorfordon, cyklar, åker skateboard osv. Det kan utgöra en trafikfara och är förbjudet på många platser.

Ändringar

Ändringar som inte har godkänts av tillverkaren kan göra att användaren förlorar sin behörighet att använda produkten.

Copyrightinformation

Alla andra märken och produktnamn är varumärken som tillhör respektive företag eller organisation.

Otillåten kopiering av inspelningar, vare sig de har hämtats från Internet eller gjorts av ljud-CD-skivor; utgör brott mot upphovsrättsliga lagar och internationella överenskommelser: Tillverkningen av otillåtna kopior av kopieringsskyddat material, bl.a. datorprogram, filer, sändningar och ljudinspelningar; kan innebära ett brott mot copyright-lagstiftningen och därmed vara straffbart. Den här utrustningen bör inte användas i sådana syften. Windows Media och Windows-logotypen är registrerade varumärken som tillhör Microsoft Corporation i USA och/eller andra länder.

Ta ansvar! Respektera upphovsrätten.



**Be responsible
Respect copyrights**

Philips respekterar andras intellektuella rättigheter och vi uppmanar våra användare att göra detsamma.

Multimedieinnehåll på internet kan ha skapats och/eller distribuerats utan den ursprungliga upphovsrättsinnehavarens godkännande.

Kopiering och distribuering av obehörigt innehåll kan utgöra ett brott mot upphovsrättslagar i olika länder, inklusive ditt eget.

Efterlevelse av upphovsrättslagar är ditt ansvar.

Inspelning och överföring till den portabla spelaren av videoströmmar som hämtas till datorn är endast avsedd att användas för innehåll som är allmän egendom eller licensierat i vederbörlig ordning. Du får endast använda sådant innehåll för privat, okommersiellt bruk och måste respektera eventuella upphovsrättsanvisningar som tillhandahålls från verkets upphovsrättsinnehavare. Sådana anvisningar kan slå fast att inga kopior utöver sådana för privat bruk får göras. Videoströmmar kan innehålla kopieringsskyddsteknik som förhindrar dig att göra sådana kopior som du har rätt till. I sådana situationer fungerar tyvärr inte inspelningsfunktionen och du aviseras om detta med ett meddelande.

Dataloggning

Philips arbetar för att förbättra produktens kvalitet och användarens upplevelse av Philips. För att få en bättre förståelse av enhetens användningsprofil loggar enheten viss information/vissa data i enhetens icke permanenta minnesområde. Dessa data används för att identifiera och upptäcka eventuella fel eller problem som du som användare kan stöta på när du använder enheten. Exempel på data som lagras är uppspelningens längden i musikläget, uppspelningens längden i radioläget, hur många gånger batteriladdningen har varit låg osv. De data som lagras avslöjar inte vilket innehåll eller vilka media som används på enheten, eller varifrån hämtade filer kommer. De data som lagras på enheten hämtas och används ENDAST om användaren återlämnar enheten till kundtjänst och ENDAST i syfte att göra det enklare att upptäcka och förebygga fel. De data som lagras görs omedelbart tillgängliga för användaren på begäran.



Produkten är utvecklad och tillverkad av högkvalitativa material och komponenter som både kan återvinnas och återanvändas.

Ta reda på de lokala reglerna om separat insamling av batterier eftersom korrekt kassering bidrar till att minska negativ påverkan på miljö och hälsa.

2 Din nya spelare

☰ Kommentar

- Bilderna fungerar endast som referens. Philips förbehåller sig rätten att ändra färg/design utan meddelande.

Förpackningens innehåll

Kontrollera att du har mottagit följande artiklar:
Spelare

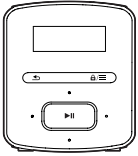

Hörlurar

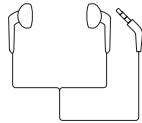

USB-kabel



Snabbstartguide



Säkerhets- och garantiblad



Datorprogramvara för spelaren

RAGA kan användas med följande datorprogramvara:

- **Philips Device Manager** (hjälp dig att få uppdateringar av fast programvara och att återställa spelaren)

Filer som finns på spelaren

Följande filer finns på **RAGA**:

- Användarhandbok
- Vanliga frågor

Översikt

Reglage

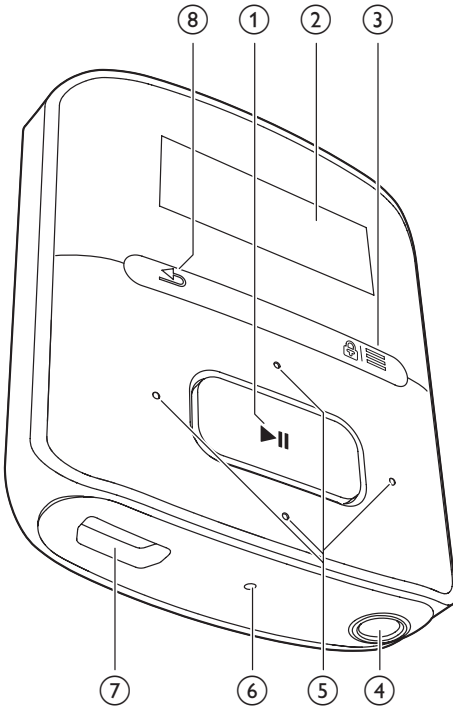

- ① **▶||**
 - Håll intryckt: Spelaren slås på eller av
 - Tryck: Väljer alternativ eller startar/ pausar/återupptar uppspelning
- ② **Display**
- ③ **☰ / ☰**
 - Tryck: Visar alternativmeny
 - Håll intryckt: Låser/låser upp alla knappar
- ④ **🎧**
 - 3,5 mm hörlursanslutning
- ⑤ **🔍 / 🔍**
 - **på listan med alternativ gör du följande:**

Tryck: Hoppar till föregående/nästa alternativ

- **på uppspelningsskärmen:**

Tryck: Höjer/sänker volymen

Håll intryckt: Höjer/sänker volymen snabbt



- **på uppspelningsskärmen:**

Tryck: Hoppar till nästa/föregående alternativ

Håll intryckt: Söker i aktuell fil

⑥ RESET

- Tryck i hålet med hjälp av spetsen på en kulspetspenna när skärmen inte svarar på tangenttryckningar

⑦ **↕**

- USB-anslutning för batteriladdning och dataöverföring

⑧ **↶**

- Tryck: Tillbaka en nivå

Hemskärmen



Meny	Läge	För att
	Musik	spela musik
	FM-radio	ställa in FM-radion spela in från FM-radion
	Mappvy	visa filerna i mappar
	Inställningar	anpassa inställningarna för RAGA
	Nu spelas	visa aktuell uppspelningsskärm

Navigera från hemskärmen





- Från hemskärmen kan du öppna funktionella menyer genom att trycka på navigeringsknapparna **🔍 / 🔍** och **▶||**
- För att gå tillbaka till föregående skärmar, tryck på **↶** upprepade gånger.

Växla mellan hemskärmen och uppspelningsskärmen

- På hemskärmen trycker du på  och väljer **[Nu spelas]** eller **[Senast spelad]**.
- På uppspelningsskärmen trycker du på  upprepade gånger.

Låsa/låsa upp tangenterna

När spelaren är på använder du tangentlåset för att undvika att spelaren används av misstag.

- Håll  /  intryckt för att låsa eller att låsa upp tangenterna.
 - ↳ Alla knappar utom volymknapparna är låsta, och en låsikon visas.

Skärm på/av

I energisparläge stängs skärmen automatiskt av efter det förinställda tidsintervallet om

- ingen ny åtgärd utförs på **RAGA**, och
- ett värde väljs i  > **[Skärminställningar]** > **[Timer för skärm av]**.

Om du vill lämna energisparläget

- trycker du på valfri tangent.

3 Komma igång

Ladda batteriet

RAGA har ett inbyggt batteri som kan laddas via USB-porten på en dator. Anslut RAGA till en dator med USB-kabeln.

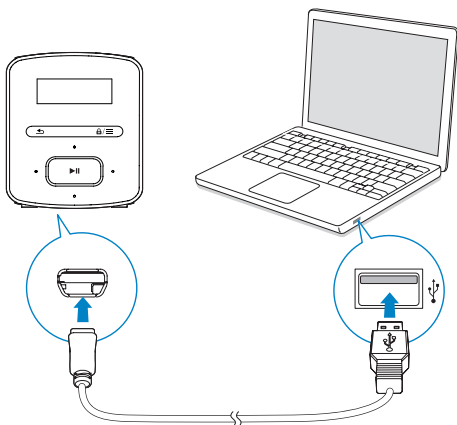

Kommentar

- När du ansluter RAGA till en dator blir du ombedd att välja [Ladda och överför] eller [Ladda och spela].
- RAGA väljer automatiskt [Ladda och överför] om du inte gör något nytt val.

Batterinivåindikering

- När batteriet är svagt visas skärmen för svagt batteri flera gånger.
- När uppladdningen är klar visas .



Kommentar

- Laddningsbara batterier kan laddas ett begränsat antal gånger. Batterilivslängden och antalet möjliga uppladdningar varierar beroende på användning och inställningar.

För att spara på batteriet och öka speltiden gör du följande på RAGA:

- Ställ in bakgrundsbelysningstimmern på ett lågt värde (gå till  > [Skärminställningar] > [Bakgrundsbelysningstimer]).

Ladda med en USB-nätadapter

Om du vill ladda RAGA med en USB-nätadapter (medföljer inte) ska du kontrollera att uteffekten är 5,0V och 0,5 A.

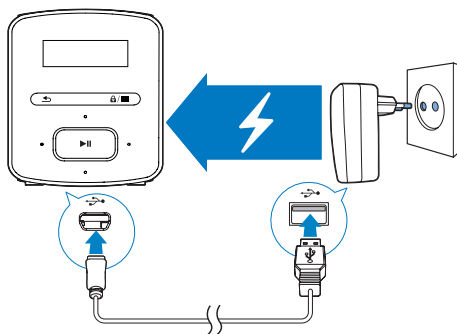

Slå på eller stäng av spelaren

Håll  intryckt tills spelaren slås på eller stängs av.

Automatisk standby och avstängning

Spelaren har en automatisk standby- och stängningsfunktion som kan spara batteriström. Efter 5 minuter i viloläge (ingen uppspelning, ingen knapp trycks ned) stängs spelaren av.

4 Musik

Överföra musik till spelaren

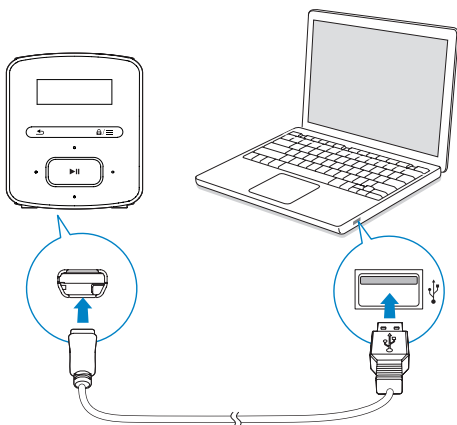

Du kan överföra musik från datorns mediebibliotek till **RAGA** på följande sätt:

- Dra och släpp musikfiler i Utforskaren i Windows.

Dra och släpp musikfiler i Utforskaren i Windows,

- 1 Anslut **RAGA** till en dator.
- 2 På datorn under **Den här datorn** eller **Dator**
 - väljer du **RAGA** och skapar filmappar.
- 3 På datorn drar du och släpper musikfiler till filmapparna på **RAGA**.
 - Alternativt dra och släpp filmappar från datorn till **RAGA**.

Söka efter musik på spelaren

På **RAGA** hittar du musik efter låtinformation, spellista eller filmapp.

Söka efter musik på låtinformation

I **🎵** sorteras låtar efter metadata eller ID3-etikett in i olika samlingar: **[Alla låtar]**, **[Artister]**, eller **[Album]**.

[Alla låtar]

- Låtarna sorteras efter låttitel i alfabetisk ordning.

[Artister]

- Låtarna sorteras efter artist i alfabetisk ordning.
- Under varje artist sorteras låtarna efter album i alfabetisk ordning.

[Album]

- Låtarna sorteras efter album i alfabetisk ordning.

Söka musik efter spellista

I **🎵** > **[Spellistor]** kan följande spellistor finnas:

- tre portabla spellistor där du kan lägga till låtar i spelaren,
- spellistor som du överför från datorns mediebibliotek via **Songbird**.

Sök efter musik inom filmapp

I **📺** hittar du musik efter filmapp.

Spela musik

Du kan börja spela upp en låt eller spela ett helt album eller artist.

Börja spela upp en låt

- 1 Välj en låt.
- 2 Tryck på **▶||** när du vill starta uppspelningen.
 - ↳ Uppspelningsen börjar från aktuell låt.

Spela upp ett helt album eller artist

- 1 Välj ett album eller en artist.
- 2 Tryck på **☰ >** **[Spela upp]**.
- 3 Tryck på **▶||** när du vill starta uppspelningen.

På uppspelningsskärmen



- trycker du på **▶▶** om du vill pausa eller återuppta uppspelningen.
- Du kan återgå till föregående skärm genom att trycka på **⏮**.
 - ↳ Uppspelningsskärmen visas åter några sekunder senare.
 - ↳ På uppspelningsskärmen kan du se filinformationen och uppspelningsstatus.

Justera volymen

- Tryck på **🔊** / **🔇**.

Välj en musikfil på uppspelningsskärmen genom att

- trycka upprepade gånger på **🔍** / **🔍**.

Spola bakåt eller snabbspola framåt i en låt

- Håll **⏮** och **⏭** på uppspelningsskärmen intryckta.

Välja uppspelningsalternativ

På uppspelningsskärmen trycker du på **☰** för att välja uppspelningsalternativ, till exempel uppspelningsläge, ljudinställningar och insomningstimer (se 'Inställningar' på sidan 15).

Spellistor

På spelarna kan du hitta följande spellistor:

- Spellistor som du överför från datormediebiblioteket.
- Tre portabla spellistor där du kan lägga till låtar i spelaren.

Lägga till låtar till en portabel spellista

Lägga till aktuell låt

- 1** Tryck på **☰** > **[Lägg till i spellista]** på uppspelningsskärmen.
- 2** Välj en portabel spellista. Tryck på **▶▶**.
- 3** Bekräfta genom att välja **[Ja]**.
 - ↳ Den aktuella låten sparas i spellistan.

Ta bort låtar från en portabel spellista

Ta bort aktuell låt från en spellista

- 1** Tryck på **☰** > **[Ta bort från spellista]** på uppspelningsskärmen.
- 2** Välj en portabel spellista. Tryck på **▶▶**.
- 3** Bekräfta genom att välja **[Ja]**.
 - ↳ Du tar bort aktuell låt från den valda spellistan.

5 FM-radio

☰ Kommentrar

- Anslut de medföljande hörlurarna när du ställer in radiokanaler: Hörlurarna fungerar även som antenn. För bättre mottagning flyttar du hörlurskabeln i olika riktningar.

Ställa in radiokanaler

Automatisk inställning

Första gången du ställer in radion ska du starta automatisk inställning för att söka efter stationer.

- 1 Gå till > **[Automatiska inställn.]** på hemskrmen.
↳ Upp till 20 kanaler lagras som snabbval.
- 2 Tryck uppretrade gånger på eller om du vill välja en snabbvalskanal. Tryck på när du vill starta uppspelningen.

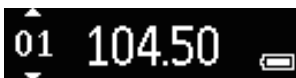

Välja ett snabbval på uppspelningsskärmen

- Tryck uppretrade gånger på eller .

✱ Tips

- När du flyttar till en ny plats (t.ex. en ny stad eller ett nytt land) startar du om den automatiska inställningen för bättre mottagning.

Manuell inställning

Använd manuell inställning när du söker efter en frekvens eller kanal.

- 1 Gå till > **[Manuell kanalinställning]** på hemskrmen.
↳ Den kanal som senast spelades börjar spelas upp.
- 2 På uppspelningsskärmen håller du eller intryckt.

↳ Du ställer in nästa kanal från aktuell frekvens.

- Finjustera genom att trycka på eller flera gånger.



Lyssna på FM-radio

- 1 Gå till > **[Förinställningar]**.
- 2 Tryck flera gånger på eller om du vill välja en snabbvalskanal. Tryck på när du vill starta uppspelningen.
 - Tryck på om du vill välja en annan snabbvalskanal från **[Förinställningar]**. Tryck på när du vill starta uppspelningen.
 - Tryck på eller på uppspelningsskärmen om du vill välja ett snabbval.
- 3 Om det behövs håller du eller intryckt för att ställa in en radiokanal.

Stänga av/slå på ljudet vid radiouppspelning

- Tryck på på uppspelningsskärmen.

Justera volymen



- På uppspelningsskärmen trycker du på eller .

Lagra snabbvalskanaler



På **RAGA** kan du lagra upp till 20 snabbvalskanaler:

- 1 Ställ in en radiokanal.
- 2 Tryck på > **[Spara som förinställning]** på uppspelningsskärmen.
- 3 Tryck på eller om du vill välja en plats i snabbvalslistan. Tryck på .
↳ Den aktuella kanalen lagras på den angivna platsen.

Ta bort den aktuella snabbvalskanalen

- 1 Välj [**Förinställningar**] och tryck sedan på  > [**Clear preset**].
- 2 Välj kanal i snabbvalslistan. Tryck på .
- 3 Bekräfta genom att välja [**Ja**].
↳ Aktuell station tas bort från snabbvalslistan.

Eller

- 1 Tryck på  > [**Clear preset**] på uppspelningsskärmen.
- 2 Välj kanal i snabbvalslistan. Tryck på .
- 3 Bekräfta genom att välja [**Ja**].
↳ Aktuell station tas bort från snabbvalslistan.





Ta bort alla kanaler i snabbvalslistan

- 1 Gå till [**Förinställningar**].
- 2 Tryck på  > [**Rensa alla förinställningar**] i snabbvalslistan.
- 3 Bekräfta genom att välja [**Ja**].
↳ Alla kanaler tas bort från snabbvalslistan.

6 Inspelningar

Gå till  > [FM-inspelning] om du vill lyssna på de radioprogram du spelar in från FM-radio.

Spela in från FM-radio





- 1 Ställ in en radiokanal.
- 2 på uppspelningsskärmen trycker du på  och väljer [Starta FM-radioinspelning] för att starta inspelningen.
↳ Du startar inspelning från FM-radion.
- 3 Tryck på  om du vill växla mellan paus och inspelning. Tryck på  om du vill stoppa.
- 4 Spara inspelningen genom att trycka på [a].
↳ Inspelningar sparas till  > [FM-inspelning] > RECORD > RADIO.
(Filnamnsformat: FMRECXXX.WAV, där XXX är inspelningsnumret som genereras automatiskt.)



Tips

- Du kan också hitta inspelningarna i  > RECORD.
- Funktionen för FM-radioinspelning finns bara hos en del versioner. På spelarens skärmmeny ser du vilka funktioner som är tillgängliga.

Lyssna på FM-radioinspelningar

- 1 I  > [FM-inspelning] > RECORD > RADIO väljer du en inspelning.
 - 2 Spela upp inspelningen genom att trycka på .
- Så här väljer du en fil på uppspelningsskärmen
- trycka upprepade gånger på  / .

Så här snabbspolar du aktuell fil bakåt eller framåt

- Håll  och  på uppspelningsskärmen intryckta.

Överföra inspelningarna till en dator



- 1 Anslut RAGA till en dator.
- 2 På datorn under Den här datorn eller Dator
 - väljer du RAGA;
 - i RAGA väljer du inspelningar i RECORD > RADIO.
- 3 Dra och släpp inspelningsfilerna på en plats på datorn.

7 Mappvy

Gå till  om du vill visa och spela upp mediefiler från mediebiblioteket på spelaren.

8 Inställningar

Välj alternativ för spelaren i .

- 1 Välj ett alternativ genom att trycka på  / .
- 2 Bekräfta genom att trycka på .

Uppspelningsläge

Välj uppspelningslägen för musikuppspelning i **[Uppspelningsläge]**.

[Repetera]

- **[Repetera 1]:** Aktuell låt upprepas.
- **[Repetera alla]:** Alla låtar i den aktuella mappen upprepas.

[Blanda]

- **[På]:** Alla låtar i den aktuella mappen spelas upp slumpvis.

Om både **[Repetera alla]** och **[Blanda]** har aktiverats

- Alla låtar i den aktuella mappen upprepas slumpvis.

Ljudinställningar



Välj alternativ för ljudinställningar i

[Ljudinställningar].

[FullSound]: Ljuddetaljer som går förlorade vid musikkomprimering (t.ex. MP3 och WMA) återställs.

[Equalizer]: Ljudinställningar anges efter önskemål.

[Volymgräns]: En högsta volymnivå ställs in för enheten. På så vis kan du alltid hålla volymen inom en nivå som är tillräckligt säker för din hörsel.

Tryck på  /  för att ställa in volymgränsen; tryck på  för att bekräfta.

 Kommentar

- Equalizer avaktiveras när du väljer FullSound.

Insomningstimer

Slå på insomningstimern. **RAGA** kan stängas av automatiskt efter en viss tid.

- I **[Insomningstimer]** > **[Insomningstimer]** väljer du ett alternativ. Tryck på .
↳ Efter den valda tidslängden stängs enheten av automatiskt.

Skärminställningar

Timer för skärm av

Om ingen ny åtgärd vidtas i **RAGA** försätts skärmen i viloläge. När den förinställda tidslängden överskridits stängs skärmen i viloläge automatiskt av. Välj ett lågt värde på tidsintervallet så sparar du batteriström.

Så här ställer du in tidslängden:

- Välj tidslängd i **[Skärminställningar]** > **[Timer för skärm av]**.
↳ När den inställda tidslängden överskridits stängs viloläget automatiskt av.

Om du vill lämna energisparläget

- trycker du på valfri tangent.

Språk

Välj ett språk för spelaren i **[Språk]**.

Information

I **[Information]** får du följande information om spelaren:

[Spelarinformation]

- **[Modell:]** fullständigt produktnamn
Kontrollera det fullständiga produktnamnet när du uppdaterar fast programvara från supportwebbplatsen.
- **[Programvaruversion:]** information om den aktuella fasta programvarans version
Kontrollera versionen av fast programvara när du uppdaterar fast programvara från supportwebbplatsen.

[Diskutrymme]

- **[Ledigt utrymme:]** tillgängligt utrymme
- **[Totalt utrymme:]** minnesstorlek
- **[Låtar]** antal låtar som lagrats på spelaren

[Filtyper som stöds] filformat som kan hanteras av spelaren

Juridiskt

I **[Legal]** hittar du juridisk information om spelaren.

Fabriksinställningar

Under **[Fabriksinställningar]** återställer du spelaren till fabriksinställningar. Filer som överförts till spelaren behålls.

9 Uppdatera den fasta programvaran med hjälp av Philips Device Manager

Installera Philips Device Manager

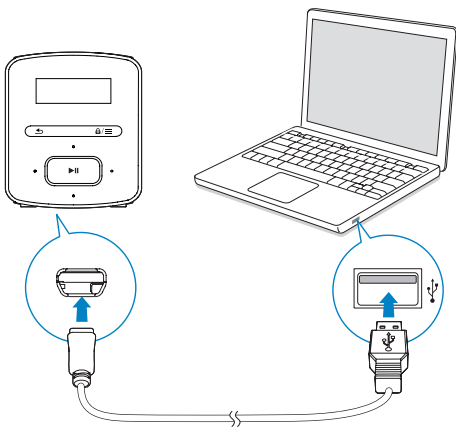

- 1 Anslut **RAGA** till en dator.
- 2 Välj **Den här datorn** (Windows XP/Windows 2000)/**Datorn** (Windows Vista/Windows 7 eller 8).
- 3 Högerklicka på ikonen **Philips GoGear RAGA**. Välj **Install Philips Device Manager** (Installera Philips Device Manager).
 - Eller klicka på ikonen **Philips GoGear RAGA**. Dubbelklicka på **installer.exe**.
- 4 Följ instruktionerna på skärmen och slutför återställningen av spelaren.

☰ Kommentar

- Installationen kräver att du godkänner licensvillkoren.

Sök efter uppdateringar av fast programvara

- 1 Se till att du har anslutit datorn till internet.
- 2 Starta **Philips Device Manager**.
 - ↳ En dialogruta visas.
- 3 Anslut **RAGA** till datorn.
 - ↳ När enheten är ansluten visas "SA4RGAXX" i textrutan.
 - ↳ Du hittar aktuell version av fast programvara på enheten.

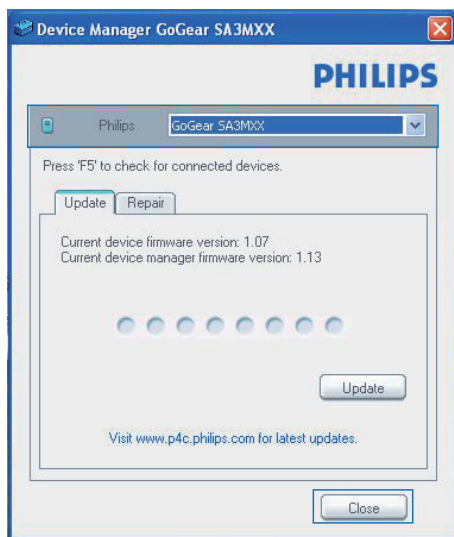

- 4 Söka efter uppdateringar av fast programvara:
 - ① Stäng dialogrutan för Philips Device Manager.
 - ② Längst ned på datorskärmen högerklickar du på  och väljer Sök efter uppdateringar.

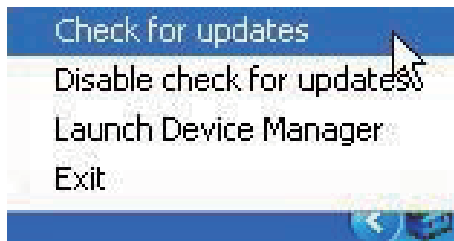

- ↳ **Philips SA4RGAXX Device Manager** söker efter uppdateringar från internet.

Uppdatera den fasta programvaran

- 1** När uppdateringen av den fasta programvaran är tillgänglig följer du instruktionerna på skärmen för att ladda ned och installera den fasta programvaran.
- 2** Koppla bort **RAGA** från datorn.
 - ↳ **RAGA** startas om när den fasta programvaran har uppdaterats och enheten är klar att använda igen.

10 Felsökning

Om **RAGA** inte fungerar som den ska eller om displayen fryser kan du återställa den utan att förlora data:

Hur återställer jag RAGA?

- Sätt in en pennspets eller något annat föremål i återställningshållet på **RAGA**. Håll kvar tills spelaren stängs av.
- Om återställningen inte lyckas återställer du **RAGA** med **Philips Device Manager**:

1 Starta **Philips Device Manager** på datorn.

2 Gå in i återställningsläget:

- ① Stäng av **RAGA**.
- ② Håll volymknappen  intryckt och anslut sedan **RAGA** till datorn.
- ③ Håll knappen intryckt tills **Philips Device Manager** känner igen **RAGA** och går in i återställningsläget.

3 Börja återställningsprocessen:

- ① På **Philips Device Manager** klickar du på knappen **Reparera**. Följ anvisningarna på skärmen för att slutföra återställningsprocessen.
- ② När återställningen är slutförd kopplar du bort **RAGA** från datorn.

4 Starta om **RAGA**.

11 Teknisk information

Ström

- Strömförsörjning: laddningsbart 220 mAh litiumjonpolymerbatteri
- Uppspelningstid¹
Ljud (.mp3): upp till 20 timmar
Radio: upp till 8 timmar

Programvara

- **Philips Device Manager:** För att uppdatera den fasta programvaran och återställa spelaren

Anslutningar

- Hörlurar 3,5 mm
- USB 2.0 med hög hastighet

Ljud

- Kanalseparering: 45 dB
- Frekvensomfång: 20–18 000 Hz
- Uteffekt: 2 x 2,4 mW
- Signal/brusförhållande: 84 dB

Ljuduppspelning

Format som kan användas:

- MP3
Bithastighet: 8–320 kbit/s och VBR
Samplingsfrekvenser: 8; 11,025; 16; 22,050; 32; 44,1; 48 kHz
- WMA (oskyddat)
Bithastighet: 10–320 kbit/s CBR, 32–192 kbit/s VBR
Samplingsfrekvenser: 8; 11,025; 16; 22,050; 32; 44,1; 48 kHz
- WAV

Lagringsmedia

Inbyggd minneskapacitet²:

- SA4RGA02 2 GB NAND Flash
- SA4RGA04 4 GB NAND Flash
- SA4CNT08 8 GB NAND Flash

Medieöverföring³

- Utforskaren i Windows (dra och släppa)

Display

- LCD-skärm, 128 x 32 pixel

Kommentarer

- Specifikationerna kan ändras utan föregående meddelande.
- ¹ Laddningsbara batterier kan laddas ett begränsat antal gånger. Batterilivslängden och antalet möjliga uppladdningar varierar beroende på användning och inställningar.
- ² 1 GB = 1 miljard byte, den tillgängliga lagringskapaciteten är mindre. Hela minneskapaciteten kanske inte är tillgänglig eftersom en del av minnet krävs för spelaren. Lagringskapaciteten är baserad på 4 minuter per låt och 128 kbit/s MP3-kodning.
- ³ Överföringshastigheten varierar beroende på operativsystem och programvarukonfiguration.

Datorkrav

- Windows® XP (SP3 eller senare)/Vista/7/8
- Pentium III 800 MHz-processor eller högre
- 512 MB RAM
- 500 MB ledigt hårddiskutrymme
- Internetanslutning
- Windows® Internet Explorer 6.0 eller senare
- USB-port



Specifications are subject to change without notice
2013 © WOOX Innovations Limited. All rights reserved.
Philips and the Philips' Shield Emblem are registered trademarks of
Koninklijke Philips N.V. and are used by WOOX Innovations Limited
under license from Koninklijke Philips N.V.

SA4RGA_97_77_78_UM_V3.0_WK1351.5