

# Rádi vám vždy pomůžeme

Zregistrujte svůj výrobek a získajte podporu na adrese  
[www.philips.com/welcome](http://www.philips.com/welcome)

GoGEAR

SA4RGA

Otázky?  
Kontaktujte  
společnost  
Philips



## Příručka pro uživatele

**PHILIPS**



# Obsah

---

<b>1</b>	<b>Důležité bezpečnostní informace</b>	<b>2</b>
	Obecné informace o údržbě	2

---

<b>2</b>	<b>Váš nový přehrávač</b>	<b>5</b>
	Obsah balení	5
	Počítačový software pro přehrávač	5
	Soubory nahrané v přehrávači	5
	Přehled	6
	Ovládací prvky	6
	Domovská obrazovka	6
	Zamknutí/odemknutí tlačítek	7
	Zapnutí/vypnutí obrazovky	7

---

<b>3</b>	<b>Začínáme</b>	<b>8</b>
	Nabíjení	8
	Nabíjení pomocí adaptéru USB AC/DC	8
	Zapnutí nebo vypnutí přehrávače	8
	Automatický pohotovostní režim a vypnutí	9

---

<b>4</b>	<b>Hudba</b>	<b>10</b>
	Přenos hudby do přehrávače	10
	Vyhledávání hudby v přehrávači	10
	Vyhledávání hudby podle informací o skladbě	10
	Vyhledávání hudby podle seznamu	10
	Vyhledávání hudby podle složky souboru	10
	Přehrávání hudby	11
	Výběr možností přehrávání	11
	Playlists	11
	Přidání skladeb do Seznamu stop na cesty	11
	Odstranění skladeb ze Seznamu stop na cesty	11

---

<b>5</b>	<b>Rádio VKV</b>	<b>12</b>
	Ladění rádiových stanic	12
	Poslech rádia FM	12
	Ukládání předvoleb stanic	12

---

<b>6</b>	<b>Nahrávky</b>	<b>14</b>
	Nahrávání z rádia FM	14
	Poslech nahrávek z rádia FM	14
	Odeslání nahrávek do počítače	14

---

<b>7</b>	<b>Prohlížení složek</b>	<b>15</b>
----------	--------------------------	-----------

---

<b>8</b>	<b>Nastavení</b>	<b>16</b>
	Režim přehrávání	16
	Nastavení zvuku	16
	Automatické vypnutí	16
	Nastavení displeje	16
	Časovač vypnutí obrazovky	16
	Jazyk	16
	Informace	17
	Právní	17
	Tovární nastavení	17

---

<b>9</b>	<b>Aktualizace firmwaru pomocí aplikace Philips Device Manager</b>	<b>18</b>
----------	--	-----------

---

<b>10</b>	<b>Řešení problémů</b>	<b>20</b>
-----------	------------------------	-----------

---

<b>11</b>	<b>Technické údaje</b>	<b>21</b>
	Požadavky na počítač	21

## Potřebujete pomoc?

Navštivte webové stránky

**[www.philips.com/welcome](http://www.philips.com/welcome)**

kde můžete získat úplnou sadu pomocných materiálů – např. uživatelský manuál, nejnovější aktualizace softwaru a odpovědi na často kladené otázky.

# 1 Důležité bezpečnostní informace

- Zařízení používejte v místech, kde je teplota vždy mezi 0 a 45 °C.
- Zařízení ukládejte v místech, kde je teplota vždy mezi -20 a 45 °C.
- Nízké teploty mohou vést ke zkrácení životnosti baterie.

## Náhradní díly/příslušenství:

Náhradní díly a příslušenství lze objednat na stránkách [www.philips.com/support](http://www.philips.com/support).

## Bezpečnost poslechu



### Při poslechu používejte přiměřenou hlasitost:

Poslech se sluchátky při vysoké hlasitosti může poškodit sluch. Tento výrobek dokáže vytvářet zvuky v intenzitě, která může u normální osoby způsobit ztrátu sluchu, dokonce i při poslechu kratším než 1 minuta. Vyšší rozsah zvuku je nabízen pro ty, kteří již trpí postižením sluchu. Zvuk může být klamavý. Během poslechu se „pohodlná úroveň“ nastavení hlasitosti přizpůsobuje vyšší hlasitosti zvuku. To znamená, že to, co po delším poslechu zní „normálně“, je ve skutečnosti hlasitě a vašemu sluchu škodí. Abyste této situaci zabránili, nastavte hlasitost na bezpečnou úroveň dříve, než se váš sluch přizpůsobí, a nastavení neměňte.

Nastavení bezpečné úrovně hlasitosti:

Nastavte nízkou úroveň hlasitosti.

Pomalou hlasitost zvyšujte, dokud neuslyšíte zvuk pohodlně a čistě, bez zesílení.

Poslouchejte přiměřenou dobu:

Ztrátu sluchu může způsobit dokonce i poslech při normálně „bezpečné“ úrovni hlasitosti po delší dobu.

Své zařízení používejte rozumně a dopřejte si patřičné přestávky.

Při používání sluchátek dodržujte následující pravidla.

Poslouchejte při přiměřené hlasitosti po přiměřeně dlouhou dobu.

Po přizpůsobení svého sluchu již neupravujte hlasitost.

## Obecné informace o údržbě

Příklad tohoto dokumentu slouží pouze jako reference.

V případě rozporu mezi verzí v angličtině a přeloženou verzí má přednost anglická verze.

### ! Výstraha

- Poškození a chybné funkce výrobku lze předejít:
- Používejte pouze takové napájení, jaké je uvedeno v uživatelské příručce.
- Výrobek nevystavujte nadměrné teplotě z topných těles nebo přímého slunečního záření.
- Nedopusťte, aby výrobek spadl na zem nebo aby na něj spadly jakékoliv předměty.
- Nedopusťte, aby byl výrobek ponořen do vody. Zabraňte vniknutí vody do zdířky pro konektor sluchátek nebo do příhrádky baterie. Jinak hrozí vážné poškození zařízení.
- Zapnuté mobilní telefony v bezprostřední blízkosti mohou způsobit rušení.
- Zálahujte své soubory. V každém případě si ponechte původní soubory, které jste stáhli do zařízení. Společnost Philips není zodpovědná za ztrátu obsahu v případě poškození výrobku nebo nečitelnosti dat.
- Svě hudební soubory spravujte (přenášejte, odstraňujte apod.) pouze prostřednictvím přiloženého hudebního softwaru.
- Nepoužívejte čisticí prostředky obsahující alkohol, čpavek, benzen nebo abrazivní látky, tyto prostředky mohou výrobek poškodit.
- Baterie (sada baterie nebo nainstalované baterie) by neměly být vystavovány nadměrnému teplu, jako např. slunečnímu svitu, ohni a podobně.
- V případě nesprávně provedené výměny baterie hrozí nebezpečí výbuchu. Baterii vyměňte pouze za stejný nebo ekvivalentní typ.

Informace o provozní teplotě a teplotách skladování

Nenastavujte hlasitost na tak vysokou úroveň, abyste neslyšeli zvuky v okolí.  
V situacích, kdy hrozí nebezpečí, buďte opatrní nebo zařízení přestaňte na chvíli používat.  
Sluchátka nepoužívejte při řízení motorových vozidel, jízdy na kole, skateboardu apod. Mohlo by dojít k nebezpečné dopravní situaci a v mnoha zemích je používání sluchátek za jízdy zakázáno.

## Změny

Změny nepovolené výrobcem mohou zrušit uživatelské oprávnění k provozu tohoto výrobku.

## Informace o autorských právech

Všechny ostatní značky a názvy výrobků jsou obchodní značky příslušných společností nebo organizací.

Neautorizované kopírování nahrávek stažených ze sítě Internet nebo pořízených ze zvukového disku CD je porušením autorských práv a mezinárodních smluv.

Vytváření neoprávněných kopií materiálů, jejichž kopírování není povoleno, včetně počítačových programů, souborů, pořadů a zvukových nahrávek, může být porušením autorských práv a představovat trestný čin. Toto zařízení by se k těmto účelům nemělo používat.

Logo Windows Media a Windows logo jsou registrované obchodní známky společnosti Microsoft Corporation v USA a jiných zemích.

**Chovejte se odpovědně! Dodržujte autorská práva.**



**Be responsible  
Respect copyrights**

Společnost Philips respektuje duševní vlastnictví ostatních a žádá své uživatele, aby se zachovali stejně.

Multimediální obsah v síti Internet mohl být vytvořen anebo distribuován bez oprávnění uděleného vlastníkem autorských práv k originálu.

Kopírování nebo rozšiřování neoprávněného obsahu může být v různých zemích, včetně té vaší, porušením zákonů na ochranu autorských práv.

Za dodržování zákonů na ochranu autorských práv jste odpovědní vy.

Funkce nahrávání a přenosu datových toků videa stažených do počítače na přenosný přehrávač je určena pouze pro použití na veřejné doméně anebo u příslušně licencovaného obsahu. Tento obsah smíte používat pouze pro své osobní, nekomerční účely a musíte respektovat případné pokyny obsažené v autorských právech, které poskytl vlastních autorských práv k danému dílu. Tyto pokyny mohou zakazovat vytváření dalších kopií. Datové toky videa mohou obsahovat technologii na ochranu proti kopírování, která znemožňuje další kopírování. V takových situacích nebude nahrávání fungovat a zobrazí se zpráva s upozorněním.

## Záznam dat

Společnost Philips usiluje o zlepšování kvality svého výrobku i zdokonalení možností využití pro uživatele výrobků Philips. Zařízení zaznamenává některé informace/data do stálé paměti zařízení pro uživatelský profil zařízení. Tato data se používají k určení a detekci všech chyb nebo problémů, s nimiž se uživatel při používání zařízení může setkat. Uložená data mohou například obsahovat délku přehrávání v režimu přehrávání hudby, délku přehrávání v režimu tuneru, počet vybití baterie atd. Uložená data neukazují obsah nebo typ média použitého v zařízení ani zdroj stažených souborů. Data uložená v zařízení jsou vyzvednuta POUZE v případě, že uživatel vrátí zařízení do servisního střediska a POUZE za účelem zjednodušení zjišťování a prevence chyb. Uložená data budou uživateli na první požádání poskytnuta.



Výrobek je navržen a vyroben z vysoce kvalitního materiálu a součástí, které lze recyklovat a znovu používat.

Informujte se o místních pravidlech sběru tříděného odpadu baterií, protože správnou likvidací starého výrobku pomůžete předejít možným negativním dopadům na životní prostředí a zdraví lidí.

## 2 Váš nový přehrávač

### Poznámka

- Vybroucení mají pouze orientační charakter: Společnost Philips si vyhrazuje právo měnit barvu či vzhled bez předchozího upozornění.

### Obsah balení

Zkontrolujte, zda jste obdrželi následující položky:  
Přehrávač



Sluchátka

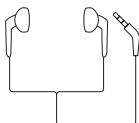

Kabel USB



Stručný návod k rychlému použití



Bezpečnostní a záruční list



### Počítačový software pro přehrávač

Následující počítačový software funguje s přehrávačem **RAGA**:

- **Philips Device Manager** (pomáhá aktualizovat a obnovit firmware přehrávače)

### Soubory nahrané v přehrávači

Přehrávač **RAGA** obsahuje tyto soubory:

- Uživatelský manuál
- Nejčastější dotazy

# Přehled

## Ovládací prvky

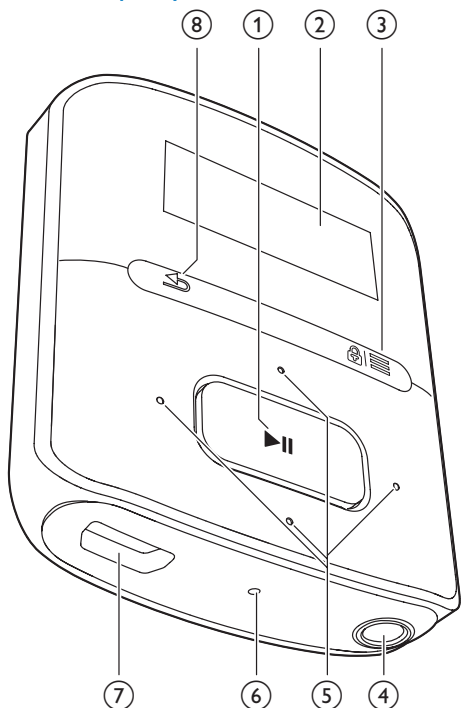

### ①

- Stisknutím a podržením: Zapnutí nebo vypnutí přehrávače.
- Stisknutím tlačítka zobrazíte nabídku možností nebo spustíte / pozastavíte / obnovíte přehrávání

### ② Displej



### ③ /

- Stisknutím tlačítka zobrazíte nabídku možností
- Stisknutím a podržením tlačítka zamknete/odemknete všechna tlačítka

### ④

- 3,5mm konektor pro sluchátka

### ⑤ /

- **na seznamu možností:**  
Stisknutím tlačítka přejdete na předchozí/následující možnost
- **na obrazovce přehrávání:**  
Stisknutím tlačítka zvýšíte/snížíte hlasitost  
Stisknutím a podržením tlačítka rychle zvýšíte/snížíte hlasitost  
 / 
- **na obrazovce přehrávání:**  
Stisknutím tlačítka přejdete na následující/předchozí možnost  
Stisknutím a podržením tlačítka vyhledáváte v aktuálním souboru

### ⑥ RESET

- Pokud obrazovka nereaguje na stisknutí tlačítek, stiskněte otvor špičkou kuličkového pera.





### ⑦

- konektor USB pro nabíjení a přenos dat

### ⑧

- Stisknutím tlačítka přejdete o jednu úroveň zpět





## Domovská obrazovka

Nabídka	Režim	Akce
	Hudba	přehrávání hudby
	Rádio FM	naladění rádia FM nahrávání z rádia FM
	Prohlížení složek	prohlížení souborů ve složkách
	Nastavení	Přizpůsobení nastavení přehrávače <b>RAGA</b>
	Nyní se přehrává	zobrazení aktuální obrazovky přehrávání



## Procházení z domovské obrazovky





- Z domovské obrazovky přejdete do nabídky funkcí stisknutím navigačních tlačítek  /  a .
- Chcete-li přejít zpět na předchozí obrazovku, opakovaně stiskněte tlačítko .



#### Přepínání mezi domovskou obrazovkou a obrazovkou přehrávání

- Na domovské obrazovce stiskněte tlačítko  a vyberte položku **[Nyní se přehrává]** nebo **[Posl. přehrané]**;
- Na obrazovce přehrávání opakovaně stiskněte tlačítko .

---

### Zamknutí/odemknutí tlačítek

Je-li přehrávač zapnutý, použijte zajišťovací spínač, který zabrání náhodnému zásahu.

- Stisknutím a podržením tlačítka  /  zamknete nebo odemknete tlačítka.  
↳ Všechna tlačítka s výjimkou tlačítek pro ovládání hlasitosti se uzamknou a na displeji se zobrazí ikona zámku.

---

### Zapnutí/vypnutí obrazovky

Z důvodu úspory energie se obrazovka po stanovené době automaticky vypne, pokud

- na přehrávači **RAGA** není provedena žádná nová akce; a
- je zvolena hodnota v nabídce  > **[Nastavení displeje]** > **[Časovač vypn. obrazovky]**.

**Ukončení režimu úspory energie**

- Stiskněte jakékoli tlačítko.

## 3 Začínáme

### ☰ Poznámka

- Dobíjecí baterie mají omezený počet nabíjecích cyklů. Životnost akumulátoru a počet cyklů nabíjení se liší podle použití a nastavení.

### Nabíjení

Přehrávač **RAGA** má vestavěnou baterii, kterou lze nabít prostřednictvím konektoru USB počítače.

Pomocí kabelu USB připojte výrobek **RAGA** k počítači.

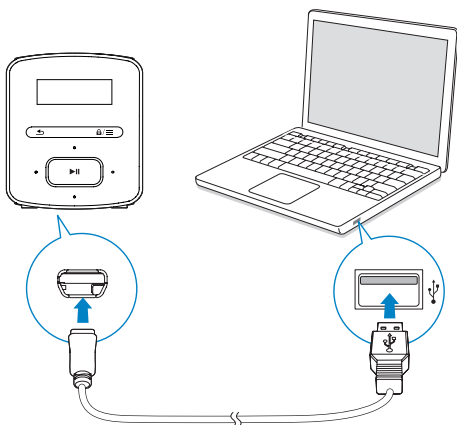

### ☰ Poznámka

- Po připojení přehrávače **RAGA** k počítači budete vyzváni k výběru funkce: **[Nabít a přenést]** nebo **[Nabít a přehrát]**.
- Nevyberete-li žádnou funkci, přehrávač **RAGA** automaticky použije funkci **[Nabít a přenést]**.

### Indikace úrovně baterie

- Když je baterie vybitá, na displeji se opakovaně zobrazuje informace o slabé baterii.
- Po dokončení nabíjení se zobrazí ikona .

Chcete-li šetřit energii baterie a prodloužit dobu přehrávání, proveďte v přehrávači **RAGA** následující akce:

- Nastavte časovač podsvícení na nízkou hodnotu (přejděte do nabídky **\* > [Nastavení displeje] > [Časovač podsvícení]**).

### Nabíjení pomocí adaptéru USB AC/DC

Chcete-li nabít přehrávač **RAGA** pomocí adaptéru USB AC/DC (není součástí balení), zkontrolujte, zda mají výstupní parametry hodnotu 5,0 V a 0,5 A.

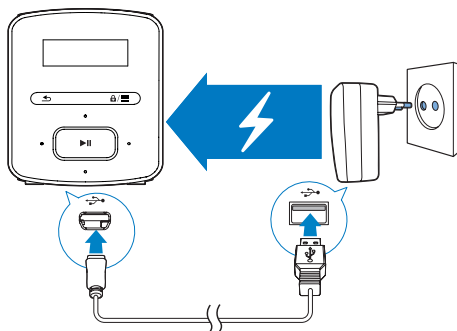

### Zapnutí nebo vypnutí přehrávače

Stiskněte a podržte tlačítko **▶||**, dokud se přehrávač nezapne nebo nevypne.

---

## Automatický pohotovostní režim a vypnutí

Přehrávač má funkci automatického pohotovostního režimu a vypnutí, které šetří energii baterie.

Po 5 minutách nečinnosti (nepřehrává se hudba, nebylo stisknuto žádné tlačítko) se přehrávač vypne.

## 4 Hudba

### Přenos hudby do přehrávače

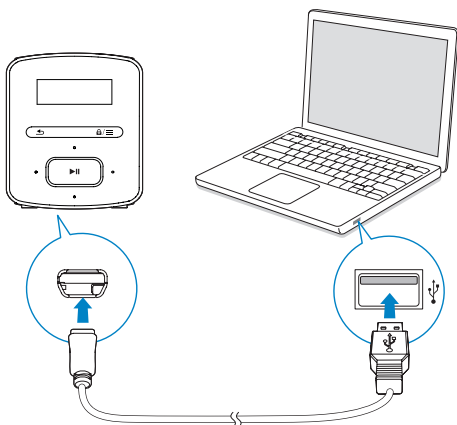

Hudbu z mediální knihovny v počítači můžete přesunout do přehrávače **RAGA** následujícím způsobem:

- V aplikaci Průzkumník Windows přetáhněte hudební soubory.

**Chcete-li v aplikaci Průzkumník Windows přetáhnout hudební soubory,**

- 1** Připojte přehrávač **RAGA** k počítači.
- 2** V počítači klikněte na ikonu **Tento počítač** nebo **Počítač**.
  - Vyberte přehrávač **RAGA** a vytvořte složky souborů.
- 3** V počítači přetáhněte hudební soubory do složek souborů přehrávače **RAGA**.
  - Můžete také přetáhnout složky souborů z počítače do přehrávače **RAGA**.

### Vyhledávání hudby v přehrávači

V přehrávači **RAGA** můžete vyhledávat hudbu na základě informací o skladbě, seznamu skladeb nebo složek.

#### Vyhledávání hudby podle informací o skladbě

V nabídce  jsou jednotlivé skladby tříděny podle metadat nebo tagů ID3 do různých sbírek: **[Vš. skladby]**, **[Interpr.]** nebo **[Alba]**. **[Vš. skladby]**

- Skladby jsou tříděny podle názvu v abecedním pořadí.

**[Interpr.]**

- Skladby jsou tříděny podle interpreta v abecedním pořadí,
- u každého interpreta jsou skladby tříděny podle názvu v abecedním pořadí.

**[Alba]**

- Skladby jsou tříděny podle alba v abecedním pořadí.

#### Vyhledávání hudby podle seznamu

V nabídce  > **[Sezn. skl.]** se nacházejí tyto seznamy skladeb:

- tři seznamy stop na cesty, do kterých je možné přidávat skladby z přehrávače;
- seznamy skladeb přenesené z knihovny médií počítače prostřednictvím aplikace **Songbird**.

#### Vyhledávání hudby podle složky souboru

V nabídce  vyhledejte hudbu podle složky souborů.

---

## Přehrávání hudby

Můžete spustit přehrávání od konkrétní skladby nebo přehrát celé album nebo interpreta.

### Přehrávání od konkrétní skladby

- 1 Vyberte skladbu.
- 2 Stisknutím tlačítka ►|| spustíte přehrávání.  
↳ Spustí se přehrávání od aktuální skladby.

### Přehrávání celého alba nebo interpreta

- 1 Vyberte album nebo interpreta.
- 2 Stiskněte tlačítko ≡ > [Přehrát].
- 3 Stisknutím tlačítka ►|| spustíte přehrávání.

### Na obrazovce přehrávání



- Stisknutím tlačítka ►|| pozastavíte nebo obnovíte přehrávání.
- Na předcházející obrazovku přejdete stisknutím tlačítka ⏮.  
↳ Za několik sekund se opět zobrazí obrazovka pro přehrávání.  
↳ Na obrazovce se zobrazí informace o souboru a stav přehrávání.

### Nastavení hlasitosti

- Stiskněte tlačítko 🔊 / 🔇.

### Výběr hudebního souboru na obrazovce přehrávání

- Opakovaně stiskněte tlačítko 🔍 / 🔍.

### Rychlý posuv vpřed nebo vzad v aktuální skladbě

- Na obrazovce přehrávání stiskněte a podržte tlačítko 🔍 / 🔍.

---

## Výběr možností přehrávání

Na obrazovce přehrávání stiskněte tlačítko ≡ pro výběr možností přehrávání, například režimu přehrávání, nastavení zvuku nebo časovače (viz 'Nastavení' na straně 16).

---

## Playlists

V přehrávači se nacházejí tyto seznamy skladeb:

- seznamy přenesené z knihovny médií počítače,
- tři Seznamy stop na cesty, do kterých je možné přidávat skladby v přehrávači.

---

### Přidání skladeb do Seznamu stop na cesty

#### Přidání aktuální skladby

- 1 Na obrazovce přehrávání stiskněte tlačítko ≡ > [Přidat do seznamu skladeb].
- 2 Vyberte Seznam stop na cesty. Stiskněte tlačítko ►||.
- 3 Výběrem možnosti [Ano] potvrďte zadání.  
↳ Uložte aktuální skladbu do seznamu.

---

### Odstranění skladeb ze Seznamu stop na cesty

#### Odstranění aktuální skladby ze seznamu skladeb

- 1 Na obrazovce přehrávání stiskněte tlačítko ≡ > [Odebrat ze sez. skladeb].
- 2 Vyberte Seznam stop na cesty. Stiskněte tlačítko ►||.
- 3 Výběrem možnosti [Ano] potvrďte zadání.  
↳ Odstraní se aktuální skladbu z vybraného seznamu.

# 5 Rádio VKV



## Poznámka

- Chcete-li spustit rádio, připojte dodaná sluchátka. Sluchátka slouží také jako anténa. Chcete-li dosáhnout lepšího příjmu, posunujte kabel sluchátek různými směry.

- ↳ Naladíte nejbližší dostupnou stanici následující po aktuální frekvenci.
- Chcete-li provést doladění, opakovaně stisknete tlačítko nebo .



## Ladění rádiových stanic

### Automatické ladění

Spouštíte-li rádio poprvé, zvolte možnost Auto tune. Stanice se automaticky vyhledají.

- 1 Na domovské obrazovce přejděte do nabídky > [**Autom. ladění**].  
↳ V předvolbách je uloženo až 20 stanic.
- 2 Opakovaným stisknutím tlačítka nebo vyberete předvolbu stanice. Stisknutím tlačítka spustíte přehrávání.



### Výběr předvolby na obrazovce přehrávání

- Opakovaně stisknete tlačítko nebo .



## Tip

- Když se přestěhuje na nové místo (například do jiného města nebo země), znovu spusťte automatické ladění, abyste dosáhli lepšího příjmu.

### Ruční ladění

Pomocí ručního ladění lze naladit konkrétní frekvenci nebo stanici.

- 1 Na domovské obrazovce přejděte do nabídky > [**Ruční ladění**].  
↳ Začne hrát naposledy naladěná stanice.
- 2 Na obrazovce přehrávání stisknete a přidržte tlačítko nebo .

## Poslech rádia FM

- 1 Přejděte do nabídky > [**Předvolby**].
- 2 Opakovaným stisknutím tlačítka nebo vyberete předvolbu stanice. Stisknutím tlačítka spustíte přehrávání.
  - Stisknutím tlačítka vyberete další předvolbu z nabídky [**Předvolby**]. Stisknutím tlačítka spustíte přehrávání.
  - Na obrazovce přehrávání stisknutím tlačítka nebo vyberete předvolbu.
- 3 V případě potřeby naladíte stanici stisknutím a přidržením tlačítka nebo .

### Vypnutí nebo zapnutí zvuku rádia

- Na obrazovce přehrávání stisknete tlačítko .

### Nastavení hlasitosti

- na obrazovce přehrávání stisknete tlačítko nebo .



## Ukládání předvoleb stanic

V přehrávači RAGA lze uložit až 20 předvoleb stanic.



- 1 Naladíte rádiovou stanici.
- 2 Na obrazovce přehrávání stisknete tlačítko > [**Uložit do předvolby**].
- 3 Stisknutím tlačítka nebo vyberte umístění v seznamu předvoleb. Stisknete tlačítko .

- ↳ Aktuální stanice se uloží do uvedeného umístění.

### Odstranění aktuální předvolby stanice

- 1 V nabídce **[Předvolby]** stiskněte tlačítko  > **[Clear preset]**.
- 2 Vyberte stanici ze seznamu předvoleb.  
Stiskněte tlačítko  **II**.
- 3 Výběrem možnosti **[Ano]** potvrďte zadání.  
↳ Aktuální stanice se odstraní ze seznamu předvoleb.

Nebo

- 1 Na obrazovce přehrávání stiskněte tlačítko  > **[Clear preset]**.
- 2 Vyberte stanici ze seznamu předvoleb.  
Stiskněte tlačítko  **II**.
- 3 Výběrem možnosti **[Ano]** potvrďte zadání.  
↳ Aktuální stanice se odstraní ze seznamu předvoleb.





### Odstranění všech předvoleb stanic

- 1 Přejděte do nabídky **[Předvolby]**.
- 2 V seznamu předvoleb stiskněte tlačítko  > **[Vymazat všechny předvolby]**.
- 3 Výběrem možnosti **[Ano]** potvrďte zadání.  
↳ Všechny stanice ze seznamu předvoleb se odstraní.

# 6 Nahrávky

Chcete-li poslouchat nahrávky z rádia FM, přejděte do nabídky  > [Nahrávání rádia VKV].

## Nahrávání z rádia FM





- 1 Nalaďte rádiovou stanicí.
- 2 Chcete-li spustit nahrávání, na obrazovce přehrávání stiskněte tlačítko  a vyberte možnost [Spustit nahrávání rádia VKV].  
↳ Spustíte nahrávání z rádia FM.
- 3 Stisknutím tlačítka  můžete přepínat mezi pozastavením a nahráváním. Stisknutím tlačítka  nahrávání ukončíte.
- 4 Výběrem možnosti [Ano] uložíte nahrávku.  
↳ Nahrávky se ukládají do položky  > [Nahrávání rádia VKV] > RECORD > RADIO. (Formát názvu souboru: FMRECXXX.WAV, kde XXX je automaticky generované číslo nahrávky.)



Tip

- Nahrávky můžete nalézt také pod položkou  > RECORD.
- Funkce nahrávání z rádia FM je dostupná pouze u některých verzí. V nabídce na obrazovce přehrávače zjistíte, které funkce jsou k dispozici.

## Poslech nahrávek z rádia FM

- 1 V nabídce  > [Nahrávání rádia VKV] > RECORD > RADIO vyberte nahrávku.
- 2 Stisknutím tlačítka  nahrávku přehrajte.  
Výběr souboru na obrazovce přehrávání
  - Opakovaně stiskněte tlačítko  / .

Rychlý posuv vpřed nebo vzad v aktuálním souboru

- Na obrazovce přehrávání stiskněte a podržte tlačítko  / .

## Odeslání nahrávek do počítače

- 1 Připojte přehrávač RAGA k počítači.
- 2 V počítači klikněte na ikonu Tento počítač nebo Počítač.
  - vyberte přehrávač RAGA,
  - V přehrávači RAGA vyberte nahrávky pod položkou RECORD > RADIO.
- 3 Přetáhněte soubory nahrávek do požadovaného umístění v počítači.





# 7 Prohlížení složek

Chcete-li přehrát a zobrazit mediální soubory z knihovny přehrávače, přejděte do složky .

# 8 Nastavení

V nabídce  vyberte možnosti pro přehrávač.

- 1 Stisknutím tlačítka  /  vyberte možnost.
- 2 Stisknutím tlačítka  volbu potvrďte.

## Režim přehrávání

V nabídce **[Režim př.]** vyberte režimy přehrávání hudby:

**[Opak.]**

- **[Opakovat 1]:** Opakování aktuální skladby.
- **[Opak.vše]:** Opakování všech skladeb v aktuální složce.

**[Náhodné]**

- **[Zap]:** Přehrávání všech skladeb v aktuální složce v náhodném pořadí.

Jsou-li oba režimy **[Opak.vše]** a

**[Náhodné]** zapnuté,

- náhodně se opakují všechny skladby v aktuální složce.

## Nastavení zvuku

V nabídce **[Nastavení zvuku]** vyberte možnost pro nastavení zvuku.

**[FullSound]:** Obnovení ztracených zvukových detailů v důsledku komprese (například do formátů MP3, WMA).

**[Ekvalizér]:** Definování požadovaného nastavení zvuku.

**[Omezení hlas.]:** Nastavení maximální úrovně hlasitosti zařízení. tímto způsobem vždy zachováte takovou úroveň hlasitosti, která neohrozí váš sluch.

Stisknutím tlačítka  /  nastavíte omezení hlasitosti; Stisknutím tlačítka  volbu potvrďte.

### Poznámka

- Vyberete-li volbu FullSound, ekvalizér se deaktivuje.

## Automatické vypnutí

Zapněte časovač vypnutí. Přehrávač **RAGA** se může po uplynutí určité doby automaticky vypnout.

- V položce **[Časovač vypnutí]** > **[Časovač vypnutí]** zvolte možnost. Stiskněte tlačítko .  
↳ Po uplynutí zvolené doby se zařízení automaticky vypne.

## Nastavení displeje

### Časovač vypnutí obrazovky

Pokud na přehrávači **RAGA** neproběhne žádná akce, zapne se režim nečinné obrazovky. Režim nečinné obrazovky se po stanoveném časovém intervalu automaticky vypne. Chcete-li šetřit energii baterie, zvolte co nejkratší časový interval.

**Nastavení časového intervalu**

- V nabídce **[Nastavení displeje]** > **[Časovač vypn. obrazovky]** vyberte časový interval.  
↳ Po uplynutí časového intervalu se režim nečinné obrazovky vypne automaticky.

**Ukončení režimu úspory energie**

- Stiskněte jakékoliv tlačítko.

## Jazyk

V nabídce **[Jazyk]** vyberete jazyk přehrávače.

---

## Informace

V nabídce **[Informace]** získáte následující informace o přehrávači:

### **[Informace o přehrávači]**

- **[Model:]** celý název výrobku  
Před aktualizací firmwaru z webových stránek podpory zkontrolujte celý název výrobku.
- **[Verze firmwaru:]** aktuální verze firmwaru  
Před aktualizací firmwaru z webových stránek podpory zkontrolujte verzi firmwaru.

### **[Místo na disku]**

- **[Volné místo:]** volné místo
- **[Místa celkem:]** velikost paměti
- **[Skladby]** počet skladeb uložených v přehrávači

**[Podporovaný typ souborů]** formáty souborů podporované přehrávačem

---

## Právní

V nabídce **[Legal]** získáte následující právní informace o přehrávači.

---

## Tovární nastavení

V nabídce **[Výrobní nastavení]** obnovíte původní nastavení přehrávače. Soubory přenesené do přehrávače jsou uchovány.

# 9 Aktualizace firmwaru pomocí aplikace Philips Device Manager

Nainstalujte aplikaci Philips Device Manager.

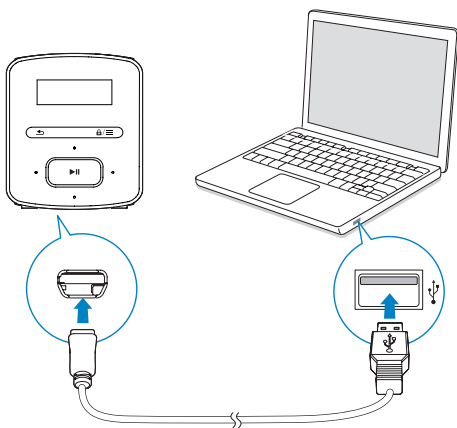

- 1 Připojte přehrávač **RAGA** k počítači.
- 2 V počítači vyberte možnost **Tento počítač** (Windows XP / Windows 2000) / **Počítač** (Windows Vista / Windows 7 / 8).
- 3 Pravým tlačítkem klikněte na ikonu **Philips GoGear RAGA**. Zvolte možnost **Install Philips Device Manager** (Nainstalovat aplikaci Philips Device Manager).
  - Případně klikněte na ikonu **Philips GoGear RAGA**. Dvakrát klikněte na soubor **installer.exe**.
- 4 Postupujte podle pokynů na obrazovce a dokončete instalaci softwaru.

Kontrola aktualizací firmwaru

- 1 Ujistěte se, že jste připojili počítač k Internetu.
- 2 Spustěte aplikaci **Philips Device Manager**.
  - ↳ Zobrazí se dialog.
- 3 Přehrávač **RAGA** připojte k počítači.
  - ↳ Když je zařízení připojené, v textovém poli se zobrazuje zpráva „SA4RGAXX“.
  - ↳ Zde můžete nalézt aktuální verzi firmwaru zařízení.

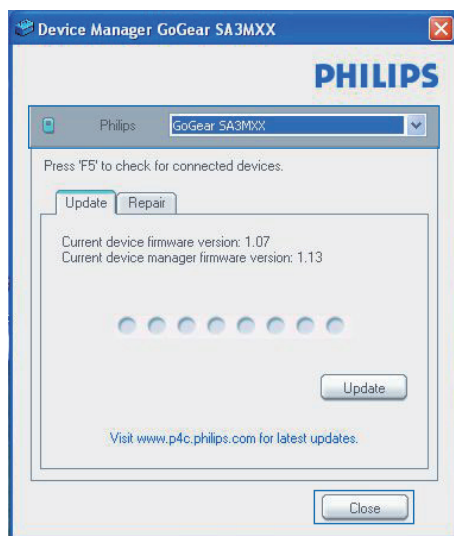

- 4 Chcete-li zkontrolovat dostupné aktualizace firmwaru,
  - ① Zavřete dialogové okno aplikace **Philips Device Manager**.
  - ② V dolní části obrazovky klikněte pravým tlačítkem myši na možnost  a vyberte možnost **Kontrola aktualizací**.

## Poznámka

- Instalace vyžaduje souhlas s podmínkami licence.

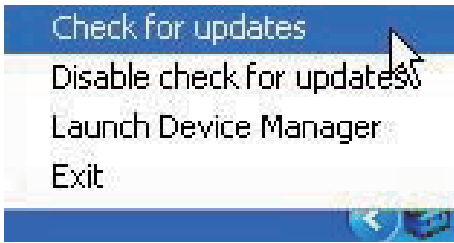

- ↳ Aplikace **Philips SA4RGAXX Device Manager** zkontroluje dostupnost aktualizací na internetu.

### Aktualizace firmwaru

- 1** Pokud je dostupná aktualizace firmwaru, postupujte podle pokynů na obrazovce ke stažení a instalaci firmwaru.
- 2** Odpojte přehrávač **RAGA** od počítače.
  - ↳ Po provedení aktualizace firmwaru se přehrávač **RAGA** restartuje a je znovu připraven k použití.

# 10 Řešení problémů

Pokud přehrávač **RAGA** nepracuje správně nebo přestane reagovat displej, můžete jej resetovat bez ztráty dat:

## Jak resetovat přístroj **RAGA**?

- Do resetovacího otvoru přehrávače **RAGA** zasuňte špičku pera nebo jiný předmět. Přidržeťte ji, dokud se přehrávač nevypne.
- Pokud se možnost resetování nepodaří, obnovte přehrávač **RAGA** pomocí aplikace **Philips Device Manager**:

**1** Spustěte v počítači aplikaci **Philips Device Manager**.

**2** Spustěte režim obnovení:

- ① Vypněte přehrávač **RAGA**.
- ② Stiskněte a podržte tlačítko hlasitosti  a poté připojte přehrávač **RAGA** k počítači.
- ③ Držte tlačítko, dokud aplikace **Philips Device Manager** nerozpozná přehrávač **RAGA** a nespustí režim obnovení.

**3** Spustěte proces obnovení:

- ① V aplikaci **Philips Device Manager** klikněte na tlačítko **Opravit**. Postupujte podle pokynů na obrazovce a dokončete proces obnovení.
- ② Po dokončení obnovení odpojte přehrávač **RAGA** od počítače.

**4** Restartujte přehrávač **RAGA**.

# 11 Technické údaje



## Poznámka

- Technické údaje lze měnit bez předchozího upozornění.
- <sup>1</sup> Počet nabíjecích cyklů dobíjecích baterií je omezen. Životnost baterie a počet cyklů nabíjení se liší podle použití a nastavení.
- <sup>2</sup> 1 GB = 1 miliarda bajtů; dostupná kapacita pro ukládání bude menší. K dispozici nemusí být celá paměť, protože její část je vyhrazena pro přehrávač. Kapacita ukládání vychází z předpokladu 4 minut na jednu skladbu a kódování MP3 128 kb/s.
- <sup>3</sup> Rychlost přenosu se liší v závislosti na operačním systému a konfiguraci softwaru.

## Napájení

- Zdroj napájení: 220mAh lithium-iontová polymerová interní baterie
- Doba přehrávání<sup>1</sup>  
Zvuk (.mp3): až 20 hodin  
Rádio: až 8 hodin

## Software

- **Philips Device Manager:** Aktualizace firmwaru a obnovení přehrávače

## Připojení

- Sluchátka 3,5 mm
- Vysokorychlostní rozhraní USB 2.0

## Zvuk

- Odstup kanálů: 45 dB
- Kmitočtová charakteristika: 20–18 000 Hz
- Výstupní výkon: 2 x 2,4 mW
- Odstup signál/šum: >84 dB

## Přehrávání zvuku

### Podporované formáty:

- MP3  
Přenosová rychlost: 8–320 kb/s a VBR  
Vzorkovací frekvence: 8; 11,025; 16, 22,050; 32, 44,1; 48 kHz
- WMA (nechráněný)  
Přenosová rychlost: 10–320 kbps CBR, 32–192 kbps VBR  
Vzorkovací frekvence: 8; 11,025; 16, 22,050; 32, 44,1; 48 kHz
- WAV

## Úložná média

### Kapacita vestavěné paměti<sup>2</sup>:

- SA4RGA02 2 GB NAND Flash
- SA4RGA04 4 GB NAND Flash
- SA4RGA08 8 GB NAND Flash

## Přenos souborů<sup>3</sup>

- Průzkumník Windows (přetažení)

## Displej

- LCD 128 x 32 pixelů

## Požadavky na počítač

- Windows® XP (SP3 nebo vyšší) / Vista / 7 / 8
- Procesor Pentium III 800 MHz nebo vyšší
- 512 MB RAM
- 500 MB volného místa na pevném disku
- Připojení k síti Internet
- Windows® Internet Explorer 6.0 nebo vyšší
- Port rozhraní USB



Specifications are subject to change without notice  
2013 © WOOX Innovations Limited. All rights reserved.  
Philips and the Philips' Shield Emblem are registered trademarks of  
Koninklijke Philips N.V. and are used by WOOX Innovations Limited  
under license from Koninklijke Philips N.V.

SA4RGA\_97\_77\_78\_UM\_V3.0\_WK1351.5