

Alltid der for å hjelpe deg

Registrer produktet og få støtte på
www.philips.com/welcome



GoGEAR

SA4RGA



Brukerhåndbok

PHILIPS

Innholdsfortegnelse

Laste opp opptak til en datamaskin 12

1 Viktig sikkerhetsinformasjon 2

Generelt vedlikehold 2

2 Din nye spiller 5

Innholdet i esken 5

PC-programvare for spilleren 5

Filer som er lastet på spilleren 5

Oversikt 5

Kontroller 5

Startskjermen 6

Låse / låse opp tastene 6

Skjerm av/på 6

3 Komme i gang 7

Ladestrøm 7

Lad opp ved hjelp av en USB AC/

DC-adapter 7

Slå spilleren av eller på. 7

Automatisk standby og avslåing 7

4 Musikk 8

Overføre musikk til spilleren 8

Finne musikk på spilleren 8

Finne musikk etter sanginformasjon 8

Finne musikk etter spilleliste 8

Finne musikk etter filmappe 8

Spille av musikk 8

Velge avspillingsalternativer 9

Spillelister 9

Legge til sanger i en hurtigspilleliste 9

Fjerne sanger fra en hurtigspilleliste 9

5 FM-radio 10

Søke etter radiostasjoner 10

Høre på FM-radioen 10

Lagre forhåndsinnstilte stasjoner 10

6 Opptak 12

Ta opp fra FM-radio 12

Lytte til opptak fra FM-radio 12

7 Mappedisning 13

8 Innstillinger 14

Avspillingsmodus 14

Lyddinnstillinger 14

Sleep timer 14

Skjerminnstillinger 14

Timer for skjermavslåing 14

Språk 14

Informasjon 14

Juridisk 15

Fabrikkinnstillinger 15

9 Oppdatere fastvaren gjennom Philips Device Manager 16

10 Feilsøking 18

11 Teknisk informasjon 19

PC-krav 19

Trenger du hjelp?

Gå til

www.philips.com/welcome

der du får tilgang til et helt sett med støttemateriell som brukerhåndboken, de siste programvareoppdateringene og svar på vanlige spørsmål.

1 Viktig sikkerhetsinformasjon

Generelt vedlikehold

Oversettelsen av dette dokumentet er kun ment som referanse.

Hvis det finnes inkonsekvenser mellom den engelske versjonen og den oversatte versjonen, er det den engelske versjonen som gjelder.

Forsiktig

- Slik unngår du skader eller feil på produktet:
- Bruk bare strømforsyningene som er angitt i brukerhåndboken.
- Du må ikke utsette produktet for sterk varme fra varmekilder eller direkte sollys.
- Du må ikke slippe produktet i gulvet eller la objekter falle ned på spilleren.
- Produktet må ikke dyppes ned i vann. Kontakten til hodetelefonene eller batterirommet må ikke utsettes for vann, siden settet kan bli ødelagt hvis vann trenger inn i det.
- Forstyrrelser kan oppstå hvis det er aktive mobiltelefoner i nærheten.
- Sikkerhetskopier filene. Pass på at du beholder originalfilene som er lastet ned til enheten. Philips er ikke ansvarlig for data som går tapt hvis produktet skades eller blir uleselig.
- Du må bare bruke musikkprogramvaren som følger med, når du behandler musikkfilene (overfører, sletter osv.) for å unngå problemer.
- Ikke bruk rengjøringsmidler som inneholder alkohol, ammoniakk, benzen eller skuremidler; siden det kan skade produktet.
- Batterier (installert batteripakke eller batterier) skal ikke utsettes for sterk varme fra sol, ild eller lignende.
- Fare for at batteriet eksploderer hvis det settes inn feil. Erstatt bare med samme eller tilsvarende type.

Om bruks- og oppbevaringstemperaturer

- Må brukes på et sted der temperaturen alltid er mellom 0 og 45 °C

- Må oppbevares på et sted der temperaturen alltid er mellom -20 og 45 °C
- Batteriets levetid kan reduseres ved lave temperaturer:

Reservedeler/tilbehør:

Gå til www.philips.com/support for å bestille reservedeler/tilbehør.

Hørselsvern



Lytte med moderat volum:

Hvis du bruker hodetelefoner med høyt volum, kan du ødelegge hørselen. Dette produktet kan avgi lyder på desibelskalaen som kan forårsake hørselstap for en vanlig person, selv ved eksponering i mindre enn ett minutt. De høyeste desibelnivåene er beregnet på dem som allerede har nedsatt hørsel.

Lyden kan vilde deg. Med tiden vil du bli komfortabel med høyere og høyere lydvolume. Lyd som virker normal etter en lengre periode med lytting, kan faktisk være høy og skadelig for hørselen. Still inn volumet på et sikkert nivå før hørselen har tilpasset seg, og behold det lydnivået for å unngå dette.

Slik etablerer du et sikkert volumnivå:

Still inn volumkontrollen på en lav innstilling. Øk lyden forsiktig helt til den er komfortabel og klar; uten forvrengning.

Lytt i begrensede perioder om gangen.

Langvarig eksponering for lyd kan føre til hørselstap også innenfor nivåer som regnes som sikre.

Vær forsiktig når du bruker utstyret, og husk å ta pauser.

Følgende retningslinjer må leses og overholdes når du bruker hodetelefonene.

Du bør lytte i begrensede perioder om gangen med et passe høyt lydnivå.

Du må ikke justere volumet mens hørselen tilpasser seg.

Ikke skru opp volumet så mye at du ikke kan høre hva som foregår rundt deg. Du bør være forsiktig eller slutte å bruke utstyret hvis det oppstår situasjoner som kan være farlige.

Ikke bruk hodetelefonene mens du betjener motoriserte kjøretøy, sykler, bruker rullebrett osv. Det kan være trafikkfarlig og er også forbudt mange steder.

Endringer

Endringer som ikke er godkjent av produsenten, kan frata brukeren autorisasjon til å bruke produktet.

Informasjon om opphavsrett

Alle andre merker og produktnavn er varemerker for sine respektive selskaper eller organisasjoner.

Uautorisert duplisering av opptak som er lastet ned fra Internett eller lyd-CDer, betraktes som overtredelse av lover om opphavsrett og internasjonale avtaler.

Uautorisert kopiering eller kopiering av kopibeskyttet materiale inkludert dataprogrammer, filer, sendinger og lydopptak, kan betraktes som en overtredelse av opphavsretten, noe som er en straffbar handling. Dette utstyret bør ikke brukes til slike formål. Windows Media- og Windows-logoen er registrerte varemerker for Microsoft Corporation i USA og/eller andre land.

Vær ansvarlig! Respekter opphavsrettigheter.



**Be responsible
Respect copyrights**

Philips respekterer opphavsrettighetene til andre, og vi ber om at brukerne våre gjør det samme.

Multimedieinnhold på Internett kan være laget og/eller distribuert uten opprinnelig opphavsrettslig godkjenning fra eieren.

Kopiering og distribuering av uautorisert innhold kan bryte lover om opphavsrett i forskjellige land, inkludert ditt.

Overensstemmelse med lover om opphavsrett er og blir ditt ansvar:

Opptak og overføring til den bærbare spilleren av videostreams som er lastet ned til datamaskinen din, er bare til bruk med felles domene eller riktig lisensiert innhold. Du kan bare bruke slikt innhold til privat, ikke-kommersiell bruk, og du skal respektere eventuelle opphavsrettslige instruksjoner fra eieren av opphavsrettighetene til arbeidet. Slike instruksjoner kan si at ingen andre kopier kan gjøres. Videostreams kan inneholde kopibeskyttelsesteknologi som forhindrer videre kopiering. I slike situasjoner vil ikke opptaksfunksjonen fungere, og du vil få en melding.

Datalogging

Philips er interessert i å forbedre kvaliteten på produktet og forbedre brukernes erfaringer med Philips. Enheten logger info/data på et permanent minneområde på enheten for å forstå profilbruken til denne enheten. Disse dataene brukes til å identifisere og registrere feil eller problemer som brukerne erfarer når de bruker enheten. Dataene som lagres, er for eksempel varigheten av avspilling i musikkmodus, varigheten av avspilling i radiomodus, hvor mange ganger lavt batterinivå har oppstått osv. De lagrede dataene avslører ikke innholdet i mediene som brukes på enheten eller kilden til nedlastingene. Dataene som lagres på enheten, hentes og brukes BARE hvis brukeren returnerer enheten til servicesenteret, og BARE for å forenkle oppdagelse av feil og forhindre at det oppstår feil. Dataene som lagres, skal være tilgjengelig for brukeren ved første henvendelse.



Produktet er utformet og produsert med materialer og deler av svært høy kvalitet som kan resirkuleres og gjenbrukes.

Gjør deg kjent med lokale regler om innsamling av batterier. Riktig kassering bidrar til å forhindre negative konsekvenser for helse og miljø.

2 Din nye spiller

Innholdet i esken

Kontroller at du har mottatt følgende:

Spiller

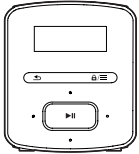

Øretelefoner

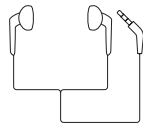

USB-kabel



Hurtigveiledning



Sikkerhets- og garantiark



Merknad

- Bildene er bare for referanse. Philips forbeholder seg retten til å endre farge/design uten varsel.

PC-programvare for spilleren

RAGA kan brukes med følgende PC-programvare:

- **Philips Device Manager** (hjelper deg med å få fastvareoppdateringer og gjenopprette spilleren)

Filer som er lastet på spilleren

Følgende filer er lastet på RAGA:

- Brukerhåndbok
- Vanlige spørsmål

Oversikt

Kontroller

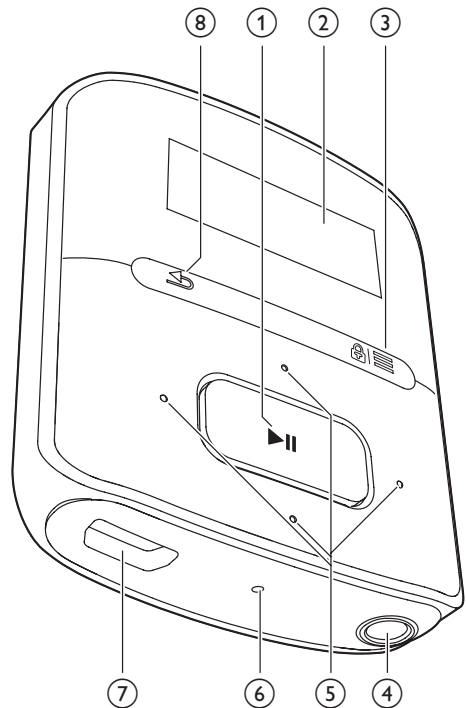

1

- Trykk og hold ned: slå spilleren av eller på

- Trykk: velg alternativer, eller start / sett på pause / fortsett avspillingen

② Display



③ /

- Trykk: vis alternativmenyen
- Trykk og hold nede: lås / lås opp alle knappene

④

- 3,5 mm hodetelefonkontakt

⑤ /

- **på listen over alternativer:**
Trykk: gå til forrige/neste alternativ
- **på avspillingsskjermen:**
Trykk: øk/reduser volumet
Trykk og hold nede: øke/redusere volumet raskt
-  / 
• **på avspillingsskjermen:**
Trykk: gå til neste/forrige alternativ
Trykk og hold nede: søk i den valgte filen

⑥ RESET

- Trykk hullet ved å bruke spissen av en penn når skjermen ikke svarer på tastetrykk





⑦

- USB-kontakt for strømlading og dataoverføring

⑧





- Trykk: ett nivå bakover.

Startskjermen



| Meny | Modus | For å |
|---|---------------|--|
|  | Musikk | spille musikk |
|  | FM-radio | stille inn FM-radio ta opp fra FM-radio |
|  | Mappevisning | vise filer i mapper |
|  | Innstillinger | tilpasse innstillingene for RAGA |
|  | Spiller nå | vise den gjeldende avspillingsskjermen |

Navigere fra startskjermen





- Fra startskjermen kan du få tilgang til funksjonsmenyene ved å trykke på navigeringsknappene  /  og .
- Hvis du vil gå tilbake til tidligere skjermer, trykker du på  gjentatte ganger.

Bytte mellom startskjermen og avspillingsskjermen

- Trykk på  på startskjermen, og velg [Spilles nå] eller [Sist avspilt].
- Trykk på  på avspillingsskjermen gjentatte ganger.

Låse / låse opp tastene

Når spilleren er på, bruker du låsen for å forhindre utilsiktede handlinger.

- Trykk og hold nede  /  for å låse eller låse opp tastene.
 - ↳ Alle knappene bortsett fra volumknappene er låst, og et låseikon vises i displayet.

Skjerm av/på

For å spare strøm slår skjermen seg automatisk av etter den forhåndsdefinerte tidsperioden hvis

- ingen nye handlinger utføres på RAGA
- en verdi velges i  > [Skjerminnstillinger] > [Timer for skjermavslåing]

Slik går du ut av strømsparingsmodusen

- Trykk på hvilken som helst tast.

3 Komme i gang

Ladestrøm

RAGA har et innebygd batteri som kan lades via USB-kontakten på en datamaskin. Koble RAGA til PCen med USB-kabelen.

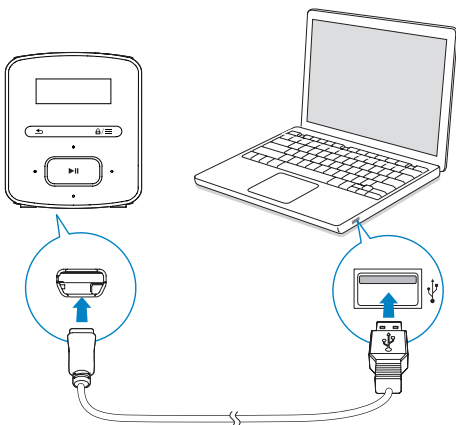

Merknad

- Når du kobler RAGA til en datamaskin, får du raskt beskjed om å velge: [Lad og overfør] eller [Lad og spill av].
- RAGA bruker automatisk [Lad og overfør], hvis du ikke velger noe annet.

Batterinivåvisning

- Når batterinivået er lavt, vises skjermbildet for lavt batterinivå gjentatte ganger.
- Når ladeprosessen er fullført, vises .

Merknad

- Oppladbare batterier har et begrenset antall ladesykluser. Batterilevetiden og antallet ladesykluser varierer i henhold til bruk og innstillinger.

Hvis du vil spare batteristrøm og øke spilletiden, kan du gjøre følgende på RAGA:

- Angi bakgrunnslystimeren til en lav verdi (gå til  > [Skjerminnstillinger] > [Bakgr.bel.timer]).

Lad opp ved hjelp av en USB AC/DC-adapler

For å lade RAGA ved hjelp av en USB AC/DC-adapler (følger ikke med) må du kontrollere at utgangseffekten er 5,0V og 0,5 A.

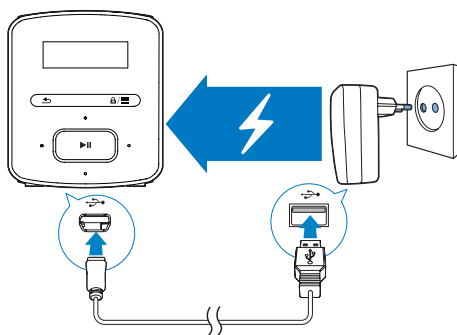

Slå spilleren av eller på.

Trykk på og hold nede  til spilleren er slått av eller på.

Automatisk standby og avslåing

Spilleren har en automatisk standby- og avslåingsfunksjon som sparer batteristrøm. Etter fem minutter uten aktivitet (ingen avspilling, ingen knapper blir trykket på) blir spilleren slått av.

4 Musikk

Overføre musikk til spilleren

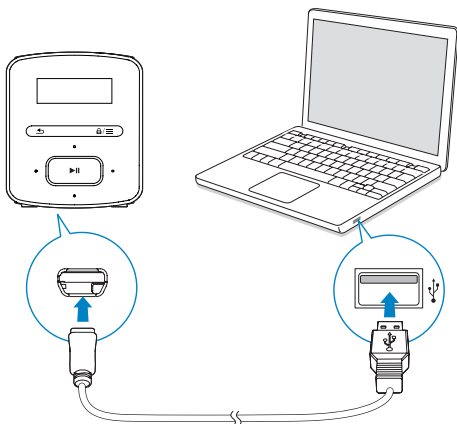

Du kan overføre musikk fra mediebiblioteket på PCen til **RAGA** på følgende måter:

- Dra og slipp musikkfiler i Windows Utforsker.

Slik kan du dra og slippe musikkfiler i Windows Utforsker:

- 1 Koble **RAGA** til en PC.
- 2 Under **Min datamaskin** eller **Datamaskin** på PCen:
 - Velg **RAGA**, og opprett filmappene.
- 3 Dra og slipp musikkfilene til filmappene på **RAGA** på PCen.
 - Eller dra og slipp filmappene fra PCen til **RAGA**.

Finne musikk på spilleren

På **RAGA** kan du finne musikk etter sanginformasjon, spilleliste eller filmappe.

Finne musikk etter sanginformasjon

I **🎵** er sangene sortert etter metadata eller ID3-kode under forskjellige samlinger: **[Alle sanger]**, **[Artister]** eller **[Album]**.

[Alle sanger]

- Sangene er sortert etter sangtittel i alfabetisk rekkefølge.

[Artister]

- Sangene er sortert etter artist i alfabetisk rekkefølge.
- Under hver artist er sangene sortert etter album i alfabetisk rekkefølge.

[Album]

- Sangene er sortert etter album i alfabetisk rekkefølge.

Finne musikk etter spilleliste

I **🎵** > **[Sp.lister]** finner du følgende spillelister:

- tre hurtigspillelister slik at du kan legge til sanger på spilleren
- spillelister som du overfører fra PCens mediebibliotek gjennom **Songbird**

Finne musikk etter filmappe

I **📁** finner du musikk etter filmappe.

Spille av musikk

Du kan starte avspillingen fra en sang, eller spille av et helt album eller en artist.

Slik starter du avspillingen fra en sang

- 1 Velg en sang.
- 2 Trykk på **▶||** for å starte avspillingen.
↳ Avspillingen starter fra gjeldende sang.

Slik spiller du av et helt album eller en artist

- 1 Velg et album eller en artist.
- 2 Trykk på **≡ >** **[Spill av]**.
- 3 Trykk på **▶||** for å starte avspillingen.

På avspillingsskjermen



- Trykk på ►|| for å sette på pause og gjenoppta avspillingen.
- Hvis du vil gå tilbake til forrige skjermbilde, trykker du på ↶.
 - ↳ Avspillings skjermen kommer tilbake etter noen få sekunder.
 - ↳ På avspillings skjermen kan du se filinformasjonen og avspillingsstatusen.

Slik justerer du lydstyrken:

- Trykk på 🔊 / 🔇.

Slik velger du en musikkfil på avspillings skjermen:

- Trykk gjentatte ganger på 🔍 / 🔍.

Slik spoler du frem eller tilbake i sangen:

- Trykk på og hold nede 🔍 / 🔍 på avspillings skjermen.

Velge avspillingsalternativer

På avspillings skjermen trykker du på ≡ for å velge avspillingsalternativene, som avspillingsmodus, lydinnstillinger og sleep timer (se 'Innstillinger' på side 14).

Spillelister

Du finner følgende spillelister på spillerne:

- spillelister som du overfører fra PCens mediebibliotek
- tre hurtigspillelister slik at du kan legge til sanger på spilleren

Legge til sanger i en hurtigspilleliste

Slik legger du til sangen:

- 1 Trykk på ≡ > [Legg til i sp. liste] på avspillings skjermen.
- 2 Velg en hurtigspilleliste. Trykk på ►||.
- 3 Velg [a] for å bekrefte.
 - ↳ Du lagrer gjeldende sang i spillelisten.

Fjerne sanger fra en hurtigspilleliste

Fjerne gjeldende sang fra en spilleliste

- 1 Trykk på ≡ > [Fjern fra spilleliste] på avspillings skjermen.
- 2 Velg en hurtigspilleliste. Trykk på ►||.
- 3 Velg [a] for å bekrefte.
 - ↳ Du fjerner den gjeldende sangen fra den valgte spillelisten.

5 FM-radio

Merknad

- Koble til de medfølgende øretelefonene når du stiller inn radiostasjoner. Øretelefonene fungerer også som en antenne. Du kan få bedre signal ved å flytte øretelefonkabelen i ulike retninger.

Søke etter radiostasjoner

Automatisk søk

Første gang du stiller inn radioen, må du starte det automatiske søket for å søke etter stasjoner.

- 1 Gå til > [**Autoinnst.**] fra startskjermen.
↳ Opptil 20 stasjoner lagres som forhåndsinnstillinger.
- 2 Trykk på eller gjentatte ganger for å velge en forhåndsinnstilt stasjon. Trykk på for å starte avspillingen.

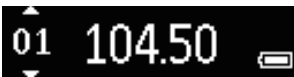

Slik velger du en forhåndsinnstilt stasjon på avspillingsskjermen:

- Trykk på eller gjentatte ganger.

Tips

- Når du flytter til et nytt sted (for eksempel en ny by eller et nytt land), starter du det automatiske søket på nytt for å få bedre mottak.

Manuell innstilling

Bruk manuell innstilling for å søke etter en frekvens eller stasjon.

- 1 Gå til > [**Manuell innstilling**] fra startskjermen.
↳ Den sist spilte stasjonen begynner å spille.

- 2 Trykk på og hold nede eller på avspillingsskjermen.
↳ Du søker etter den neste stasjonen fra den gjeldende frekvensen.
 - Trykk på eller gjentatte ganger for fininnstilling.



Høre på FM-radioen

- 1 Gå til > [**F.h.innst.**].
- 2 Trykk på eller for å velge en forhåndsinnstilt stasjon. Trykk på for å starte avspillingen.
 - Trykk på for å velge en annen forhåndsinnstilt stasjon fra [**F.h.innst.**]. Trykk på for å starte avspillingen.
 - På avspillingsskjermen trykker du på eller for å velge en forhåndsinnstilt stasjon.
- 3 Du kan om nødvendig trykke på og holde nede eller for å stille inn en radiostasjon.

Slik demper eller fjerner du dempingen av radioavspillingen:

- Trykk på på avspillingsskjermen.



Slik justerer du lydstyrken:

- Trykk på eller på avspillingsskjermen.



Lagre forhåndsinnstilte stasjoner

På **RAGA** kan du lagre opptil 20 forhåndsinnstilte stasjoner.



- 1 Stille inn en radiostasjon
- 2 Trykk på > [**Lagre til f.h.innst.**] på avspillingsskjermen.

- 3 Trykk på  eller  for å velge en plassering i listen over forhåndsinnstilte stasjoner. Trykk på .
- ↳ Den gjeldende stasjonen blir lagret på den aktuelle plasseringen.

Slik fjerner du en gjeldende forhåndsinnstilt stasjon:

- 1 Trykk på  > **[Clear preset]** i **[F.h.innst.]**.
- 2 Velg stasjonen i listen over forhåndsinnstilte stasjoner. Trykk på .
- 3 Velg **[Ja]** for å bekrefte.
↳ Den gjeldende stasjonen blir fjernet fra listen over forhåndsinnstilte stasjoner.

Du kan også gjøre følgende:

- 1 Trykk på  > **[Clear preset]** på avspillingskjermen.
- 2 Velg stasjonen i listen over forhåndsinnstilte stasjoner. Trykk på .
- 3 Velg **[Ja]** for å bekrefte.
↳ Den gjeldende stasjonen blir fjernet fra listen over forhåndsinnstilte stasjoner.





Slik fjerner du alle forhåndsinnstilte stasjoner:

- 1 Gå til **[F.h.innst.]**.
- 2 På listen over forhåndsinnstilte stasjoner trykker du på  > **[Tøm alle forvalg]**.
- 3 Velg **[Ja]** for å bekrefte.
↳ Alle stasjonene fjernes fra listen over forhåndsinnstilte stasjoner.

6 Opptak

Gå til  > [FM-opptak] for å høre på radioprogrammene som du tok opp fra FM-radioen.

Ta opp fra FM-radio





- 1 Stille inn en radiostasjon
- 2 Trykk på  på avspillingsskjermen, og velg [Start opptak fra FM-radio] for å starte opptaket.
↳ Du starter opptak fra FM-radioen.
- 3 Trykk på  for å veksle mellom pause og opptak. Trykk på  for å stoppe.
- 4 Velg [a] for å lagre opptaket.
↳ Opptakene lagres i  > [FM-opptak] > RECORD (OPPTAK) > RADIO.
(Filnavnformat: FMRECXXX.WAV, der XXX er opptaksnummeret som genereres automatisk.)



Tips

- Du kan også finne opptakene i  > RECORD (OPPTAK).
- Funksjonen for opptak fra FM-radio er kun tilgjengelig med noen versjoner. Se på menyen på skjermen på spilleren for å finne ut hvilke funksjoner som er tilgjengelige.

Lytte til opptak fra FM-radio

- 1 I  > [FM-opptak] > RECORD (OPPTAK) > RADIO velger du et opptak.
- 2 Trykk på  for å spille av opptaket.
Slik velger du en musikkfil på avspillingsskjermen
 - Trykk gjentatte ganger på  / .

Slik spoler du frem eller tilbake i den gjeldende filen

- Trykk på og hold nede  /  på avspillingsskjermen.

Laste opp opptak til en datamaskin



- 1 Koble RAGA til en datamaskin.
- 2 Under Min datamaskin eller Datamaskin på PCen:
 - velger du RAGA,
 - I RAGA velger du opptak i RECORD (OPPTAK) > RADIO.
- 3 Dra og slipp opptaksfilene til et sted på PCen.

7 Mappevisning

Gå til  for å vise og spille av mediefiler fra mediebiblioteket på spilleren.

8 Innstillinger

I  velger du alternativene for spilleren.

- 1 Trykk på  /  for å velge et alternativ.
- 2 Trykk på  for å bekrefte.

Avspillingsmodus

I [Spill-modus] velger du avspillingsmodiene for musikkavspilling:

[Repeter]

- [Repeter 1]: Gjentar sangen som spilles av.
- [Repeter alle]: Gjentar alle sangene i mappen som spilles av.

[Shuffle]

- [På]: Spiller av alle sangene i denne mappen i tilfeldig rekkefølge

Hvis både [Repeter alle] og [Shuffle] er aktivert,

- gjentas alle sangene i gjeldende mappe i tilfeldig rekkefølge.



Lydinnstillinger

I [Lydinnstillinger] velger du alternativet for lydinnstillinger:

[FullSound]: Gjenoppretter lydinformasjonen som har gått tapt i musikkomprimeringen (for eksempel MP3, WMA).

[Equalizer]: Definerer lydinnstillinger som ønsket.

[Volumbegr.]: Angir et maksimalt volumnivå for enheten. Dermed kan du alltid holde volumet innenfor et nivå som er trygt for hørselen.

Trykk på  /  for å angi volumgrensen. Trykk på  for å bekrefte.

 Merknad

- Equalizer deaktiveres når du velger FullSound.

Sleep timer

Slå på sleep timer: **RAGA** kan slås av automatisk etter en bestemt varighet.

- Velg et alternativ i [Sleep Timer] > [Sleep Timer]. Trykk på  .
 - ↳ Enheten slås av automatisk etter den valgte varigheten.

Skjerminnstillinger

Timer for skjermavslåing

Skjermen går inn i inaktiv modus hvis ingen andre handlinger utføres på **RAGA**. Etter den forhåndsdefinerte tidsvarigheten slås den inaktive skjermen av automatisk. Hvis du vil spare batteristrøm, velger du en lav verdi for tidsvarigheten.

Slik stiller du inn varigheten

- I [Skjerminnstillinger] > [Timer for skjermavslåing] velger du tidsvarigheten.
 - ↳ Etter den valgte tidsvarigheten slås den inaktive skjermen av automatisk.

Slik går du ut av strømsparingsmodusen

- Trykk på hvilken som helst tast.

Språk

I [Språk] velger du et språk for spilleren.

Informasjon

I [Informasjon] finner du følgende informasjon om spilleren:

[Spillerinformasjon]

- [Modell:]: helt produktnavn

Kontroller det hele produktnavnet når du oppdaterer fastvaren fra webområdet for støtte.

- **[Fastvareversjon:]** installert fastvareversjon
Kontroller fastvareversjonen når du oppdaterer fastvaren fra webområdet for støtte.

[Harddiskplass]

- **[Ledig plass:]** tilgjengelig plass
- **[Total plass:]** minnestørrelse
- **[Sanger]** antall sanger som er lagret på spilleren

[Filtype støttes] filformater som spilleren støtter

Juridisk

I **[Legal]** finner du den juridiske informasjon om spilleren.

Fabrikkinnstillinger

I **[Fabrikkinnstillinger]** gjenoppretter du spilleren til fabrikkinnstillingene. Filene som overføres til spilleren, beholdes.

9 Oppdatere fastvaren gjennom Philips Device Manager

Installere Philips Device Manager

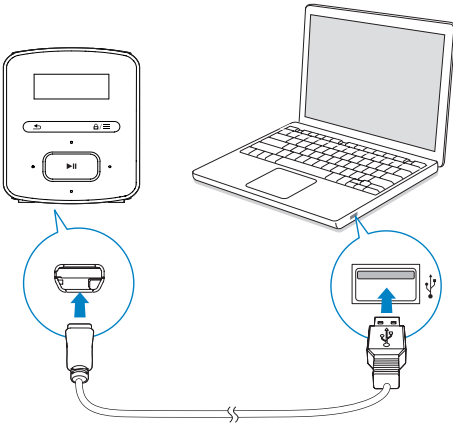

- 1 Koble **RAGA** til en PC.
- 2 På PCen velger du **Min datamaskin** (Windows XP / Windows 2000) / **Datamaskin** (Windows Vista / Windows 7 / 8).
- 3 Høyreklikk på ikonet for **Philips GoGear RAGA**. Velg **Installer Philips Device Manager**.
 - Eller du kan klikke på ikonet **Philips GoGear RAGA**. Dobbeltklikk på **installer.exe**.
- 4 Følg instruksjonene på skjermen for å fullføre installasjonen av programvaren.

Merknad

- Du må godta lisensavtalen for å kunne installere programmet.

Se etter fastvareoppdateringer

- 1 Kontroller at du har koblet PCen til Internett.
- 2 Start **Philips Device Manager**.
 - ↳ En dialogboks vises.
- 3 Koble **RAGA** til PCen.
 - ↳ Når enheten er tilkoblet, vises **SA4RGAXX** på tekstboksen.
 - ↳ Du finner gjeldende fastvareversjon på enheten.

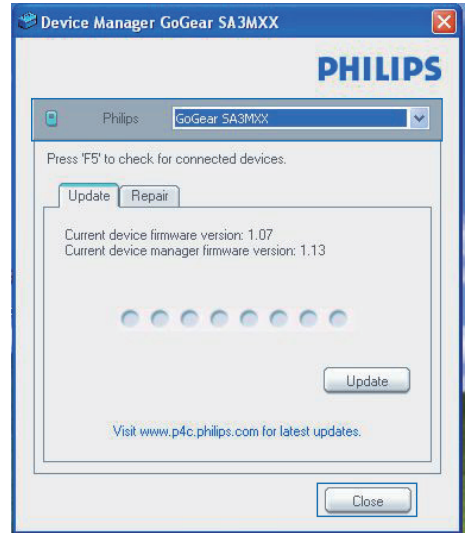

- 4 Hvis du vil se etter fastvareoppdateringer,
 - ① må du lukke dialogboksen til **Philips Device Manager**.
 - ② På undersiden av PC-skjermen, høyreklikker du på  og velger **Se etter oppdateringer**.

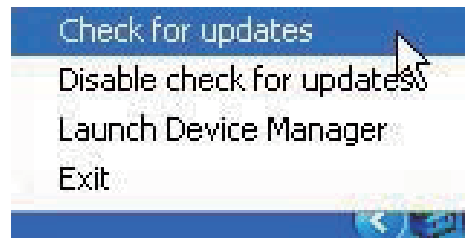

- ↳ **Philips SA4RGAXX Device Manager** ser etter oppdateringer fra Internett.

Oppdatere fastvaren

- 1** Når fastvareoppdateringen er tilgjengelig, må du følge instruksjonene på skjermen for å laste ned og installere fastvaren.
- 2** Koble **RAGA** fra PCen.
 - ↳ **RAGA** starter på nytt etter at fastvaren er oppdatert, og er klar til bruk igjen.

10 Feilsøking

Hvis **RAGA** ikke fungerer ordentlig eller skjermen fryser, kan du tilbakestille enheten uten tap av data:

Hvordan tilbakestiller jeg RAGA?

- Sett tuppen på en penn eller en annen gjenstand inn i tilbakestillingshullet på **RAGA**. Hold nede til spilleren slås av.
- Hvis tilbakestillingsalternativet mislykkes, gjenoppretter du **RAGA** gjennom **Philips Device Manager**:

1 På PCen starter du **Philips Device Manager**.

2 Gå inn i gjenopprettingsmodus:

- ① Slå av **RAGA**.
- ② Trykk på og hold ned volumknappen , og koble deretter **RAGA** til PCen.
- ③ Hold nede knappen til **Philips Device Manager** gjenkjenner **RAGA** og går inn i gjenopprettingsmodus.

3 Start gjenopprettingsprosessen:

- ① På **Philips Device Manager** klikker du på knappen **Repair (Reparer)**. Følg instruksjonene på skjermen for å fullføre gjenopprettingsprosessen.
- ② Når gjenopprettingen er fullført, kobler du **RAGA** fra PCen.

4 Start **RAGA** på nytt.

11 Teknisk informasjon

Drift

- Strømforsyning: 220 mAh oppladbart internt Li-ion polymer-batteri
- Avspillingstid¹
Lyd (.mp3): opptil 20 timer
Radio: opptil 8 timer

Programvare

- **Philips Device Manager:** for å oppdatere fastvare og gjenopprette spilleren

Tilkoblingsmuligheter

- Hodetelefon 3,5 mm
- Høyhastighets USB 2.0

Lyd

- Kanalseparering: 45 dB
- Frekvensrespons: 20–18 000 Hz
- Utgangseffekt: 2 x 2,4 mW
- Signal-til-støy-forhold: > 84 dB

Lydavspilling

Støttede formater:

- MP3
Bithastighet: 8–320 kbps og VBR
Samplinghastigheter: 8, 11,025, 16, 22,050, 32, 44,1, 48 kHz
- WMA (ubeskyttet)
Bitfrekvens: 10–320 kbps CBR, 32–192 kbps VBR
Samplinghastigheter: 8, 11,025, 16, 22,050, 32, 44,1, 48 kHz
- WAV

Lagringsmedium

Kapasitet på innebygd minne²:

- SA4RGA02 2 GB NAND Flash
- SA4RGA04 4 GB NAND Flash
- SA4RGA08 8 GB NAND Flash

Medieoverføring³

- Windows Utforsker (dra og slipp)

Display

- LCD 128 x 32 piksler

Merknad

- Spesifikasjonene kan endres uten varsel.
- ¹Oppladbare batterier har et begrenset antall ladesykluser. Batterilevetiden og antallet ladesykluser varierer i henhold til bruk og innstillinger.
- ²1 GB = 1 milliard byte. Tilgjengelig lagringskapasitet er mindre. Full minnekapasitet er kanskje ikke tilgjengelig fordi noe minne er reservert for spilleren. Lagringskapasiteten er basert på 4 minutter per sang og 128 kbps MP3-koding.
- ³Overføringshastigheten er avhengig av operativsystemet og programvarekonfigurasjonen.

PC-krav

- Windows® XP (SP3 eller nyere) / Vista / 7/ 8
- Pentium III 800 MHz-prosessor eller høyere
- 512 MB RAM
- 500 MB harddiskplass
- Internett-tilkobling
- Windows® Internet Explorer 6.0 eller nyere
- USB-port



Specifications are subject to change without notice
2013 © WOOX Innovations Limited. All rights reserved.
Philips and the Philips' Shield Emblem are registered trademarks of
Koninklijke Philips N.V. and are used by WOOX Innovations Limited
under license from Koninklijke Philips N.V.

SA4RGA_97_77_78_UM_V3.0_WK1351.5