

Mindig az Ön rendelkezésére áll!

Regisztrálja termékét és vegye igénybe a rendelkezésre álló támogatást:
www.philips.com/welcome

GoGEAR

Kérdése
van? Lépjen
kapcsolatba a
Philips céggel!

SA4RGA02

SA4RGA04

SA4RGA08



Felhasználói kézikönyv

PHILIPS

Tartalomjegyzék

1	Fontos biztonsági tudnivalók	2
	Általános karbantartás	2
	A termék és a beépített akkumulátor újrahajszosítása	4
2	Az Ön új lejátszója	5
	A doboz tartalma	5
	PC szoftver a lejátszóhoz	5
	A lejátszóra feltöltött fájlok	5
	Áttekintés	6
	Vezérlők	6
	Kezdőképernyő	6
	A gombok zárolása/feloldása	7
	A kijelző be-/kikapcsolása	7
3	Kezdő lépések	8
	Töltés	8
	Töltés egyenáramú/váltóáramú (AC/DC) USB adapteren keresztül	8
	A lejátszó be- vagy kikapcsolása	8
	Automatikus készenlét és kikapcsolás	8
4	Zene	10
	Zenei fájlok átvitele a lejátszóra	10
	Zene keresése a lejátszón	10
	Zene keresése a zeneszámok adatai alapján	10
	Zene keresése lejátszási lista szerint	10
	Zene keresése mappák alapján	11
	Zenelejátszás	11
	Lejátszási lehetőségek kiválasztása	11
	Lejátszási listák	11
	Zeneszámok hozzáadása menet közbeni lejátszási listához	11
	Zeneszámok eltávolítása a menet közbeni lejátszási listáról	12
5	FM-rádió	13
	Rádióállomások behangolása	13
	FM-rádió hallgatása	13
	Az előre beállított állomások tárolása	14

6	Mappanézet	15
7	Beállítások	16
	Lejátszási mód	16
	Hangbeállítások	16
	Elalváskapcsoló	16
	Megjelenítési beállítások	16
	Téma	16
	Háttérfény-időzítő	16
	Nyelv	17
	Adatok	17
	Jogi háttér	17
	Gyári beállítások	17
8	Firmware frissítése a Philips Device Manager segítségével	18
9	Hibakeresés	20
10	Műszaki adatok	21
	Rendszerkövetelmények	21

További segítségre van szüksége?

Kérjük, látogasson el a

www.philips.com/welcome

oldalra, ahol megtalálhatja a szükséges segédanyagokat, felhasználói kézikönyveket, aktuális szoftverfrissítéseket és válaszokat a gyakran feltett kérdésekre.

1 Fontos biztonsági tudnivalók

- A készüléket 0 és 45 °C közötti hőmérsékletű helyen használja.
- A készüléket -20 és 45 °C közötti hőmérsékletű helyen tárolja.
- Alacsony hőmérsékleten az akkumulátor élettartama csökkenhet.

Cserealkatrészek / tartozékok:

Cserealkatrészek/tartozékok rendeléséhez látogasson el a www.philips.com/support weboldalra.

Fejhallgató biztonságos használata



A felvételeket mérsékelt hangerővel hallgassa:

A nagy hangerő halláskárosodást okozhat. A készülék olyan decibeltartományban képes megszólalni, amely egy percnél rövidebb használat esetén is halláskárosodást okozhat. A készülék a halláskárosultak érdekében képes a magasabb decibel-tartományok megszólltatására is.

A hangerő csalóka lehet. Idővel az egyre magasabb hangerőhöz is hozzászokhat. A huzamosabb ideig történő zenehallgatás után „normális” szintnek érzékelt hangerő valójában igen magas, ezért halláskárosító hatása lehet. Ezt úgy előzheti meg, hogy a hangerőt egy biztonságos szintre állítja, s ezt a beállítást később sem módosítja.

A biztonságos hangerőt a következőképpen állíthatja be:

Állítsa a hangerőt először alacsony szintre. Lassan addig növelje a hangerőt, míg tisztán és torzításmentesen hallja a zenét.

Huzamosabb ideig történő zenehallgatás:

Hosszabb időn át tartó zenehallgatás „biztonságos” hangerőn is halláskárosodást okozhat.

Körültekintően használja a készüléket, iktasson be szüneteket.

Tartsa be a következő tanácsokat a fejhallgató használata során.

Általános karbantartás

A dokumentum fordítása csupán tájékoztató jellegű.

Ha eltérések tapasztalhatók az angol verzió és a fordítás között, minden esetben az angol verzióban foglaltak érvényesek.

! Vigyázat

- A sérülés és rendellenes működés elkerülése érdekében:
- A terméket ne tegye ki közvetlen napfénynek vagy fűtőberendezés által kibocsátott hő hatásának.
- Ügyeljen rá, hogy ne ejtse el a terméket, illetve ne ejtse rá semmilyen tárgyat.
- Ne merítse vízbe a terméket. Ne érje víz a fülhallgató csatlakozóját és az akkumulátortartó rekeszt sem, mivel a készülékbe szivárgó víz súlyos károsodást okozhat.
- A készülék közelében működő mobiltelefonok interferenciát okozhatnak.
- Készítsen biztonsági mentést a fájlokról. Ügyeljen rá, hogy megőrizze a készülékre letöltött eredeti fájlokat. A Philips semmilyen, a készülék károsodásából vagy olvashatatlanságából eredő adatvesztésért felelősséget nem vállal.
- A problémák elkerülése érdekében a fájlműveleteket (átvitel, törlés stb.) kizárólag a mellékelt zenei szoftverrel végezze.
- Ne használjon alkohol-, ammónia-, benzin- vagy hígító-tartalmú tisztítószereket, mert ezek károsíthatják a terméket.
- Az elemeket és elemcsoomagokat óvja a magas hőmérséklettől, ezért ne tegye ki például közvetlen napfény hatásának, ne helyezze tűz közelébe stb.
- Ha az akkumulátort rosszul helyezi be, felrobbanhat. Cserélni csak azonos vagy egyenértékű típusal szabad.

Tudnivalók a működtetési és tárolási hőmérsékletekről

Az eszközt indokolt ideig, ésszerű hangerőn használja.

Ügyeljen arra, hogy a hangerőt akkor se növelje, amikor hozzászokott a hangerőhöz.

Ne állítsa a hangerőt olyan magasra, hogy ne hallja a környező zajokat.

Fokozottan figyeljen, vagy egy időre kapcsolja ki a készüléket, ha nagyobb körülményt igénylő helyzetben van.

Ne használja a fejhallgatót motoros járművön, illetve kerékpározás, gördeszkázás stb. közben, mert közlekedési balesetet okozhat, és sok helyen szabályellenes is.

Módosítások, változtatások

A gyártó által jóvá nem hagyott módosítások semmissé tehetik a felhasználó jogait a termék működtetésére vonatkozóan.

Szerzői jogi adatok

Az összes többi márkanév és terméknév védjegynek minősül, és a vonatkozó vállalatok vagy szervezetek tulajdonát képezi.

Az internetről letöltött felvételek és az audio CD-k engedély nélküli másolása a szerzői jogok és a nemzetközi törvények megsértését jelenti. Másolásvédett anyagokról (beleértve a számítógépes programokat, fájlokat, közvetítéseket és hangfelvételeket) készített illetéktelen másolatok szerzői jogok megsértését vonhatják maguk után, és bűncselekménynek minősülnek. Ez a berendezés nem használható ilyen célokra.

A Windows Media és a Windows logó a Microsoft Corporation védjegye vagy bejegyzett védjegye az Egyesült Államokban, illetve más országokban.

Viselkedjen felelős állampolgárként: Tartsa tiszteltben a szerzői jogokat.



A Philips tiszteltben tartja mások szerzői jogait, és felhasználóit is erre kéri.

Előfordulhat, hogy az interneten található multimédiás tartalmat a szerzői jog eredeti tulajdonosának engedélye nélkül hozták létre, illetve terjesztik.

Más tulajdonában álló tartalom másolása vagy terjesztése számos országban (beleértve az Ön országát is) a szerzői jogokra vonatkozó törvények megsértését jelentheti.

A szerzői jogi törvények betartásáért Önt terheli a felelősség.

A számítógépről a hordozható lejátszóra kizárólag nyilvánosan elérhető vagy megfelelően engedélyezett videofolyamok felvétele és átvitele ajánlott. Ez a tartalom kizárólag magáncélra használható, kereskedelmi célra nem; és be kell tartani az alkotás szerzői jogainak tulajdonosa által meghatározott esetleges utasításokat. Ilyen utasítás lehet például a további másolatok készítésének tilalma. A videofolyamok a további másolást megakadályozó védelmi technológiával lehetnek ellátva. Ilyen esetben a nem készíthető felvétel, amire üzenet figyelmeztet.

Adatnaplózás

A Philips elkötelezett termékei minőségének javítása és a Philips felhasználók élményének fokozása mellett. A készülék használati profiljának megértéséhez a lejátszó információkat / adatokat naplóz az eszköz nem törölhető memóriájába. Az adatok a felhasználók által a használat során tapasztalt hibák vagy problémák azonosítására és észlelésére szolgálnak. Tárolásra kerül például a lejátszás hossza zene és tuner módban, az akkumulátor lemerüléseinek száma stb. A tárolt adatok nem tartalmaznak információt arra vonatkozóan, hogy milyen jellegű tartalom vagy média lejátszására használta a készüléket, és hogy honnan származtak a letöltések. A készüléken tárolt adatokat a Philips **KIZÁRÓLAG** akkor nyeri ki és használja fel, ha a vásárló visszaviszi a terméket az egyik Philips szervizközpontba; az adatok CSAK hibák diagnosztizálásához, illetve azok kialakulásának megelőzéséhez kerülnek felhasználásra. A tárolt adatokat a Philips az ügyfél kérésére azonnal átadja.

A termék és a beépített akkumulátor újrahasznosítása

Ez a termék kiváló minőségű anyagok és alkatrészek felhasználásával készült, amelyek újrahasznosíthatók és újra felhasználhatók. Ne kezelje a készüléket háztartási hulladékként. Tájékozódjon az elektromos és elektronikus készülékek és akkumulátorok hulladékkezelésére vonatkozó helyi törvényekről.

A termékek megfelelő hulladékkezelésével megelőzhető a környezetre és az egészségre kifejtett káros hatás.

Az Önhöz legközelebb eső újrahasznosító gyűjtőhellyel kapcsolatos további információk kapcsán keresse fel a www.recycle.philips.com weboldalt.



Vigyázat

- A beépített akkumulátor eltávolítása a garancia elvesztését vonja maga után és használhatatlanná teheti a terméket.

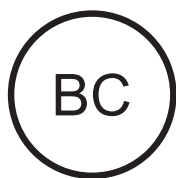

RAGA

Philips

Megjegyzés az Amerikai Egyesült Államokban élő felhasználók számára

Ez a készülék a „B” osztályú digitális adatfeldolgozási eszközökre vonatkozó rádiózavarási határértékek tesztje során

teljesítette az FCC (Federal Communications Commission, Szövetségi Hírközlési Tanács) előírásainak 15. cikkelye szerinti feltételeket. Ezek a korlátozások arra szolgálnak, hogy megfelelő védelmet biztosítsanak az otthoni használat során fellépő káros interferencia ellen. A készülék nagyfrekvenciájú energiát hoz létre és használ, és ezt kisugározhatja, továbbá ha üzembe helyezése nem az utasításoknak megfelelően történik, annak a rádiós kommunikáció zavarása lehet a következménye. Nem garantálható azonban, hogy üzembe helyezéskor nem lép fel interferencia. Ha a készülék zavarja a rádió- vagy televízióvételt (ez a készülék ki- és bekapcsolásával megállapítható), a felhasználó a következő intézkedésekkel próbálhatja meg elhárítani az interferenciát:

- Helyezze át a vevőantennát.
- Növelje a készülék és a vevő közötti távolságot.
- Csatlakoztassa a készüléket egy másik aljzathoz, mint amihez a vevőt csatlakoztatta.
- Szükség esetén kérje ki a forgalmazó vagy egy rádió/TV-szerelő tanácsát.

A készülék megfelel az FCC-előírások-15. cikkelyének és a CFR 1040.10 21. cikkelyének. A készülék működtetése az alábbi két feltétel függvénye:

- A készülék nem okozhat káros interferenciát, illetve
- A készüléknek el kell fogadnia a vételi interferenciákat, még azokat is, amelyek nem kívánt műveleteket váltanak ki.

Megjegyzés a kanadai fogyasztók számára

Ez a B osztályú digitális készülék megfelel a Kanadában hatályos ICES-003 előírásoknak.

2 Az Ön új lejátszója

Megjegyzés

- A képek csak illusztrációs célokat szolgálnak. A Philips fenntartja a jogot, hogy a termék színét vagy formatervezését értesítés nélkül megváltoztassa.

A doboz tartalma

Ellenőrizze, hogy megvannak-e a következő tartozékok:

Lejátszó



Fülhallgató

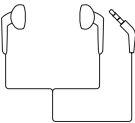

USB-kábel



Gyors üzembe helyezési útmutató



Biztonsági és jótállási füzet



PC szoftver a lejátszóhoz

A **RAGA** a következő PC szoftverekkel működik:

- **Philips Device Manager** (segít a firmware frissítéseinek beszerzésében, és a lejátszó helyreállításában)
- **Songbird** (a számítógépen és a lejátszón segít a médiakönyvtár kezelésében)
Songbirdletöltése innen: www.philips.com/songbird.

A lejátszóra feltöltött fájlok

A **RAGA** az alábbi fájlokat tartalmazza:

- Felhasználói kézikönyv
- Gyakran ismétlődő kérdések

Áttekintés

Vezérlők

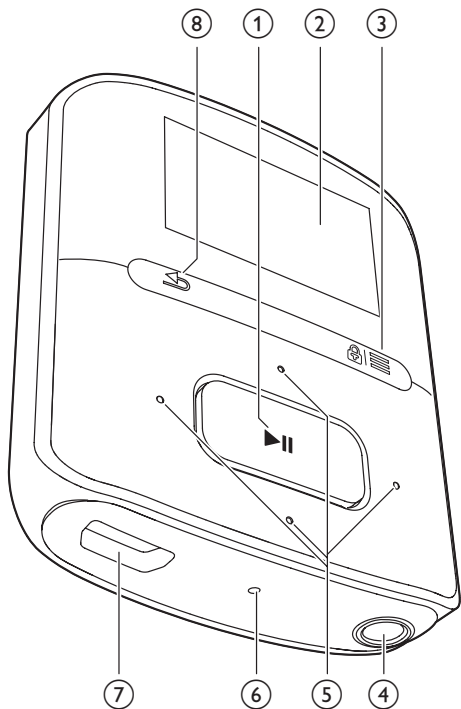

1 ▶||

- A lejátszó ki- vagy bekapcsolásához tartsa lenyomva a gombot.
- Megnyomva: opciók kiválasztása vagy lejátszás/szünet/folytatás

2 Kijelző

3 🔒 / ☰

- Megnyomva: Az opciók menü megjelenítése
- Hosszan megnyomva: az összes gomb lezárása/feloldása

4 📶

- 3,5 mm-es fejhallgató-csatlakozó

5 🗄️ / 🗄️

- az opciók listáján:

Megnyomva: ugrás az előző/következő lehetőségre

• a lejátszás képernyőn:

Megnyomva: hangerő növelése/csökkentése

Hosszan megnyomva: hangerő gyors növelése/csökkentése



• a lejátszás képernyőn:

Megnyomva: ugrás a következő/előző lehetőségre

Hosszan megnyomva: keresés az adott fájlon belül

6 RESET

- Nyomja be a mélyedést egy golyóstoll hegyével, ha a kijelző nem reagál a gombok megnyomására

7 📶

- USB-csatlakozó töltéshez és adatátvitelhez

8 ↶

- Megnyomva: vissza egy szintet

Kezdőképernyő





Menü	Mód	Funkció
🎵	Zene	zenelejátszás
📻	FM-rádió	az FM-rádió behangolása
🗺️	Mappanézet	mappákban lévő fájlok megtekintése
⚙️	Beállítások	A RAGA készülék beállításainak testreszabása
🕒	Now playing (Most játszott)	az aktuálisan lejátszott számok megjelenítése

Navigálás a kezdőképernyőn





Az energiatakarékos üzemmódból való kilépéshez

- Nyomja meg bármelyik gombot.

- A kezdőképernyőről az egyes funkciókhoz tartozó menük a navigációs gombok  /  és a  gomb megnyomásával érhető el.
- Az előző képernyőkre való visszatéréshez, nyomja meg többször a  gombot.

Váltás a kezdőképernyő és a lejátszási képernyő között

- A kezdőképernyőn nyomja meg a  gombot és válassza a **[Most játszott]** vagy **[Utol. játszott]** lehetőséget;
- A lejátszási képernyőn nyomja meg többször a  gombot.



Téma kiválasztása

A kijelző témájának kiválasztásához

- A kezdőképernyőn nyomja meg a  gombot, és válassza a **[Téma]** lehetőséget.

A gombok zárolása/feloldása

Amikor működik a lejátszó, a zárolással kiküszöbölhető a véletlenszerű működtetés.

- Hosszan megnyomva:  /  a gombok zárolhatók vagy feloldhatók.
↳ A hangerőgombokon kívül minden gomb lezárul, és megjelenik egy lakat ikon.

A kijelző be-/kikapcsolása

Energiatakarékosági okokból a kijelző az előzetesen meghatározott idő elteltével automatikusan kikapcsol, ha

- a **RAGA** nem hajt végre újabb műveletet; és
- a készülék kiválaszt egy értéket a *** > [Megjelenítési beáll.] > [Háttérfény-időzítő]** lehetőségeknél.

3 Kezdő lépések

Töltés

A RAGA beépített akkumulátorral rendelkezik, amely a számítógép USB-csatlakozóján keresztül tölthető.

Csatlakoztassa a RAGA lejátszót a számítógéphez az USB-kábel segítségével.

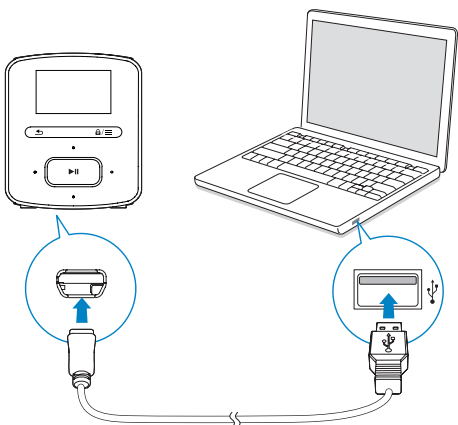

Megjegyzés

- A RAGA számítógéphez csatlakoztatásakor a készülék felkéri, hogy válassza ki a [Töltés és átvitel...] vagy a [Töltés és lejátszás] lehetőséget.
- A RAGA automatikusan a [Töltés és átvitel...] lehetőséget alkalmazza, amennyiben nem választ a lehetőségek közül.

Akkutöltöttség kijelzése

- Ha az akkumulátor lemerülőben van, az akkumulátor kimerülését jelző képernyő ismételten megjelenik.
- A töltési folyamat befejeztével megjelenik az  ikon.

Megjegyzés

- Az akkumulátorok csak korlátozott számú alkalommal tölthetők újra. Az akkumulátor élettartama és a töltési ciklusok száma a használat módjától és a beállításoktól függ.

Az alábbi műveletek segítségével takarékoskodhat az akkumulátor energiájával és növelheti a RAGA lejátszási idejét:

- Állítsa a háttérfény-időzítőt alacsony értékre (a  > [Megjelenítési beáll.] > [Háttérfény-időzítő] pontban).

Töltés egyenáramú/váltóáramú (AC/DC) USB adapteren keresztül

A RAGA készülék USB váltóáram/egyenáram adapteren (nem tartozék) keresztül tölthető. Ügyeljen arra, hogy a kimeneti teljesítmény 5,0V és 0,5 A legyen.

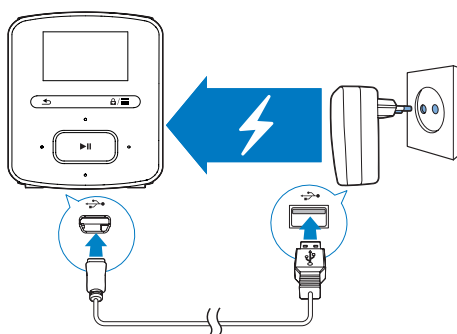

A lejátszó be- vagy kikapcsolása

Tartsa lenyomva a  gombot a lejátszó be- vagy kikapcsolásáig.

Automatikus készenlét és kikapcsolás

A lejátszó rendelkezik automatikus készenlét és kikapcsolás funkcióval, hogy kímélje az akkumulátort.

5 perc inaktivitás (nincs lejátszás, nincs gombnyomás) után a lejátszó kikapcsol.

4 Zene

Zenei fájlok átvitele a lejátszóra

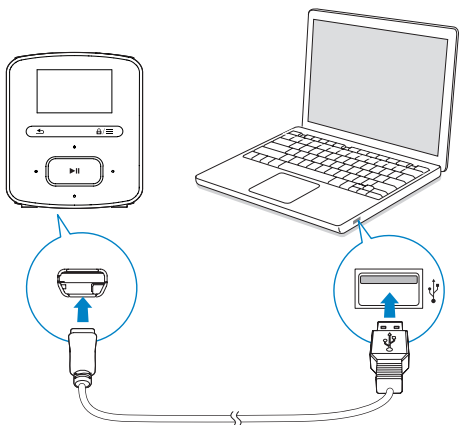

A számítógép média mappájából a **RAGA** lejátszóra az alábbi módszerekkel lehet zenét átvinni:

- Zenei fájlok „megfogása és áthúzása” Windows Intézőben; Így a zenei gyűjteményét mappákba rendezheti.
- Szinkronizálás a Philips Songbird alkalmazás segítségével.

A médiakezelő szoftver segítségével hozzáférhet internetes zeneboltok kínálatához, létrehozhat lejátszási listákat, vagy megszerkesztheti zenei gyűjteményét a zeneszámok adatai alapján.

Letöltés **Songbird** www.philips.com/songbird.

Windows Explorer-ből a zenei fájlok áthúzásához

- 1 Csatlakoztassa a **RAGA** készüléket számítógéphez.
- 2 A számítógépen kattintson a **Sajátgép** vagy a **Számítógép** opcióra,
 - válassza ki a **RAGA** készüléket, majd hozzon létre mappákat.

- 3 A számítógépen húzza a zenefájlokat a **RAGA** készülék mappáiba.
 - Vagy húzza a mappákat át a számítógépről a **RAGA** készülékre.

Zene keresése a lejátszón

A **RAGA** lejátszón a zenék a zeneszám adatai, lejátszási lista vagy mappa szerint kereshetők meg.

Zene keresése a zeneszámok adatai alapján

A **♪** alatt a zeneszámok rendezése metaadatok vagy ID3 címke alapján történik a különböző gyűjteményekbe: **[Minden dal]**, **[Előadók]**, vagy **[Albumok]**.

[Minden dal]

- A zeneszámok dalcím szerint vannak rendezve, ábécé sorrendben.

[Előadók]

- A zeneszámok előadó szerint vannak rendezve, ábécé sorrendben;
- Az egyes előadók alatt a zeneszámok album szerint, ábécé sorrendben vannak rendezve.

[Albumok]

- A zeneszámok album szerint vannak rendezve, ábécé sorrendben.

Zene keresése lejátszási lista szerint

A **♪ >** **[Lejátszási listák]** elérési útvonalon a következő lejátszási listák találhatók:

- a lejátszón zeneszámok hozzáadásával létrehozható három „menet közbeni lejátszási lista”;
- a számítógép médiakönyvtárából **Songbird** segítségével áttöltött lejátszási listák.

Zene keresése mappák alapján

A  alatt keressen rá a zeneszámokra mappák szerint.



Zenelejátszás

A lejátszást indíthatja egy adott zeneszámtól vagy lejátszhat egy teljes albumot vagy egy előadó összes zeneszámát.

Egy adott zeneszámtól induló lejátszáshoz,



- 1 Válassza ki a kívánt zeneszámot.
- 2 A  gomb megnyomásával kezdheti meg a lejátszást.
↳ A lejátszás az aktuális daltól kezdődik.

Egy teljes album vagy egy előadó összes zeneszámának lejátszásához

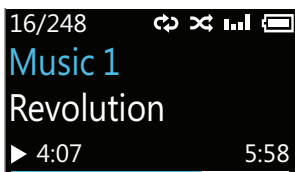

- 1 Válassza ki a kívánt albumot vagy előadót.
- 2 Nyomja meg a  > [**Lejátszás**] gombot.
- 3 A  gomb megnyomásával kezdheti meg a lejátszást.

A lejátszási képernyőn,





- A lejátszás szüneteltetéséhez vagy folytatásához nyomja meg a  gombot.
- Az előző képernyőre a  gomb megnyomásával léphet.
↳ A lejátszás képernyő néhány másodperccel később visszaáll.
↳ A lejátszás képernyőn megtekinthetők a fájl adatai és lejátszási állapota.

A hangerőszint beállításához

- Nyomja meg a  /  gombot.

Zenefájl kijelölése a lejátszási képernyőn,

- Nyomja meg egymás után többször a  /  gombot.

Az aktuális zeneszám visszatekerése vagy gyors előretekerése,

- A lejátszási képernyőn tartsa lenyomva a  /  gombot.

Lejátszási lehetőségek kiválasztása

A lejátszási képernyőn nyomja meg a  gombot a lejátszási lehetőségek, mint például lejátszási mód, hangbeállítások és elalváskapcsoló (lásd 'Beállítások', 16. oldal) kiválasztásához.



Lejátszási listák

A lejátszókon az alábbi lejátszási listák találhatók:

- számítógépes médiakönyvtárból átvitt lejátszási listák;
- a lejátszón zeneszámok hozzáadásával létrehozható három „menet közbeni lejátszási lista”.

Zeneszámok hozzáadása menet közbeni lejátszási listához

Aktuális zeneszám hozzáadásához

- 1 Válassza ki vagy játssza le a kívánt zeneszámot.
- 2 A zeneszámok listáján vagy a lejátszási képernyőn
 - nyomja meg a  gombot, majd válassza a [**Hozzáadás a lejátszási listához**] lehetőséget.
- 3 Válasszon ki egy menet közbeni lejátszási listát. Nyomja meg a  gombot.
- 4 A megerősítéshez válassza az [**Igen**] lehetőséget.
↳ Ezzel elmentette az aktuális zeneszámot a lejátszási listára.

Album vagy előadó hozzáadásához

- 1 Válassza ki a kívánt albumot vagy előadót.
- 2 Az albumok vagy előadók listáján

- nyomja meg a  gombot, majd válassza a **[Hozzáadás a lejátszási listához]** lehetőséget.

3 Válasszon ki egy menet közbeni lejátszási listát. Nyomja meg a  gombot.

4 A megerősítéshez válassza az **[Igen]** lehetőséget.

↳ Ezzel elmentette az albumot vagy előadót a lejátszási listára.

Zenezámok eltávolítása a menet közbeni lejátszási listáról

Aktuális zenezám eltávolítása lejátszási listáról

1 A lejátszási képernyőn nyomja meg a  > **[Eltávolítás a
 lejátszási listáról]** gombot.

2 Válasszon ki egy menet közbeni lejátszási listát. Nyomja meg a  gombot.

3 A megerősítéshez válassza az **[Igen]** lehetőséget.

↳ Eltávolítja az aktuális zenezámot a kiválasztott lejátszási listáról.

5 FM-rádió



Megjegyzés

- A rádióállomások behangolásához csatlakoztassa a tartozék fejhallgatót. A fejhallgató antennaként is működik. A jobb vétel érdekében mozgassa a fejhallgató vezetékét különböző irányokba.

Rádióállomások behangolása

Automatikus hangolás

A rádió első behangolásakor az állomások megkereséséhez indítsa el az automatikus hangolást.

- 1 A kezdőképernyőről lépjen a > [**Automatikus hangolás**] elemre.
↳ Előbeállításként 20 különböző állomás érhető el.

- 2 A tárolt állomások a vagy gomb ismételt megnyomásával választhatók ki. A gomb megnyomásával kezdheti meg a lejátszást.

Tárolt állomás kijelöléséhez a lejátszás képernyőn,

- Nyomja meg többször a vagy a gombot.

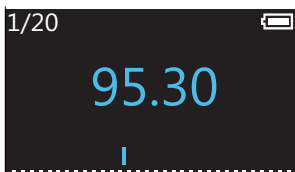

Tanács

- Ha elutazik (például másik városba vagy országba), akkor a jobb vétel érdekében indítsa újra az automatikus behangolást.

Manuális hangolás

Egy adott frekvencia vagy állomás megkereséséhez használja a Manuális hangolás funkciót.

- 1 A kezdőképernyőről lépjen a > [**Kézi hangolás**] elemre.
↳ Bekapcsol a legutoljára használt rádióállomás.
- 2 A lejátszás képernyőn tartsa lenyomva a vagy a gombot.
↳ Ezzel az aktuális frekvenciához legközelebb eső rádióállomást hangolja be.
 - Finomhangoláshoz nyomja meg többször a vagy gombot.

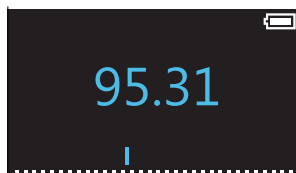

FM-rádió hallgatása

- 1 Lépjen a következő helyre: > [**Előbeállítás**].
- 2 A tárolt állomások a vagy gomb megnyomásával választhatók ki. A gomb megnyomásával kezdheti meg a lejátszást.
 - A [**Előbeállítás**] lehetőségéből másik tárolt állomás kiválasztásához nyomja meg a gombot. A gomb megnyomásával kezdheti meg a lejátszást.
 - Tárolt állomás kiválasztásához a lejátszás képernyőn nyomja meg a vagy gombot.
- 3 Ha szükséges, a vagy gomb lenyomva tartva hangoljon be egy rádióállomást.

A rádiólejátszás elnémitásához vagy a némitás megszüntetéséhez,

- A lejátszási képernyőn nyomja meg a  gombot.

A hangerőszint beállításához





- A lejátszási képernyőn nyomja meg a  vagy  gombot.

- 3 A megerősítéshez válassza az **[Igen]** lehetőséget.



↳ Az összes állomás eltávolításra kerül a tárolt állomások listájáról.

Az előre beállított állomások tárolása



A **RAGA** készüléken Ön akár 20 előre beállított állomást is tárolhat.

- 1 Hangoljon be egy rádióállomást.
- 2 A lejátszási képernyőn nyomja meg a  > **[Mentés előbeállításba]** gombot.
- 3 A tárolt állomások közül valamelyik hely kiválasztásához nyomja meg a  vagy  gombot. Nyomja meg a  gombot.
↳ A készülék az aktuális állomást elmenti erre a helyre.

Az aktuális tárolt csatorna eltávolításához,

- 1 A **[Előbeállítás]** helyen nyomja meg a  > **[Clear preset]** elemet.
- 2 Válassza ki a csatornát a tárolt csatornák listájáról. Nyomja meg a  gombot.
- 3 A megerősítéshez válassza az **[Igen]** lehetőséget.
↳ Az aktuális csatorna eltávolításra kerül a tárolt csatornák listájáról.

Másik lehetőségként

- 1 A lejátszási képernyőn nyomja meg a  > **[Clear preset]** gombot.
- 2 Válassza ki a csatornát a tárolt csatornák listájáról. Nyomja meg a  gombot.
- 3 A megerősítéshez válassza az **[Igen]** lehetőséget.
↳ Az aktuális csatorna eltávolításra kerül a tárolt csatornák listájáról.

Az összes kiválasztott tárolt állomás eltávolításához



- 1 Lépjen a **[Előbeállítás]** elemre.
- 2 A tárolt állomások listáján nyomja meg a  > **[Előbeállítások törlése]**n gombot.

6 Mappanézet

Lépjen a ■ helyre médiafájlok megtekintéséhez és lejátszásához a lejátszó médiakönyvtárból

7 Beállítások

A  lehetőségnél válassza ki a lejátszó beállításait.

- 1 A  /  segítségével választhat a beállítások közül.
- 2 A jóváhagyáshoz nyomja meg a  gombot.

Lejátszási mód

A [**Lejátszási mód**] üzemmódban válassza ki a zenék lejátszási módját:

[Ismétel]

- [**1 ismétl.**]: Az aktuális zeneszám ismétlése.
- [**Összes ismétlése**]: Aktuális mappában található összes zeneszám ismétlése.

[Kev.sor.]

- [**Be**]: Aktuális mappában található összes zeneszám lejátszása véletlenszerű sorrendben.

Ha mind az [**Összes ismétlése**], mind a [**Kev.sor.**] be van kapcsolva,

- A készülék az aktuális mappában található összes zeneszámot véletlenszerű sorrendben játssza le.



Hangbeállítások

A [**Hangbeállítások**] lehetőségnél válasszon a hangbeállítások közül:

[**FullSound**]: Visszaállítja a hangzás tömörítés (például MP3 vagy WMA) során elveszett részleteit.

[**Hangsz.szab.**]: A hangbeállítások igény szerinti kiválasztása.

[**Maximális hangerő**]: Maximális hangerőszint beállítása az eszközhöz. A hangerőt így mindig a hallása számára biztonságos keretek között tudhatja.

A  /  gombbal állítsa be a maximális hangerőszintet, majd a  gombbal hagyja jóvá.

Megjegyzés

- A hangszínszabályzó a FullSound funkcióval egyszerre nem működik.

Elalváskapcsoló

Itt bekapcsolhatja az elalváskapcsolót. A **RAGA** ekkor egy bizonyos idő elteltével automatikusan kikapcsol.

- Az [**Elalváskapcsoló**] > [**Elalváskapcsoló**] alatt válasszon ki egy beállítást. Nyomja meg a  gombot.
↳ A beállított idő elteltével a készülék automatikusan kikapcsol.

Megjelenítési beállítások

Téma

A kijelző témája a [**Megjelenítési beáll.**] > [**Téma**] lehetőségnél választható ki.

Háttérfény-időzítő

Ha a **RAGA** készüléken nem hajtanak végre új műveletet, a kijelző inaktív módba kapcsol. Az előzetesen megadott időtartam után az inaktív képernyő automatikusan kikapcsol. Az akkumulátor kímélése érdekében válasszon alacsony időtartamot.

Az időtartam beállítása

- A [**Megjelenítési beáll.**] > [**Háttérfény-időzítő**] lehetőségnél válassza ki az időtartamot.
↳ A kiválasztott időtartam eltelte után az inaktív képernyő automatikusan kikapcsol.

Az energiatakarékos üzemmódból való kilépéshez

- Nyomja meg bármelyik gombot.

Nyelv

A lejátszó nyelve a **[Nyelv]** lehetőségnél választható ki.

Adatok

Az **[Információ]** menüelemnél a lejátszó következő adatai tekinthetők meg:

[Lejátszóinformációk]

- **[Modell:]** teljes terméknév
A teljes terméknévre akkor van szükség, amikor frissíteni kívánja a készülékszoftvert a támogatási weboldalról.
- **[Firmware-verzió:]** jelenlegi készülékszoftver-verzió
A készülékszoftver-verzióra akkor van szükség, amikor frissíteni kívánja a készülékszoftvert a támogatási weboldalról.

[Hely a lemezen]

- **[Szabad hely:]** rendelkezésre álló tárhely
- **[Teljes hely:]** memóriaméret
- **[Dalok]** a lejátszón tárolt zeneszámok száma

[Támogatott fájlformátumok] a lejátszó által támogatott fájlformátumok

Gyári beállítások

A **[Gyári beállítások]** menüpontnál a lejátszó gyári beállításai állíthatók vissza. A lejátszóra átvitt fájlok nem vesznek el.

Jogi háttér

Az **[Legal]** menüelemnél a lejátszóhoz kapcsolódó jogi információk tekinthetők meg.

8 Firmware frissítése a Philips Device Manager segítségével

Philips Device Manager telepítése

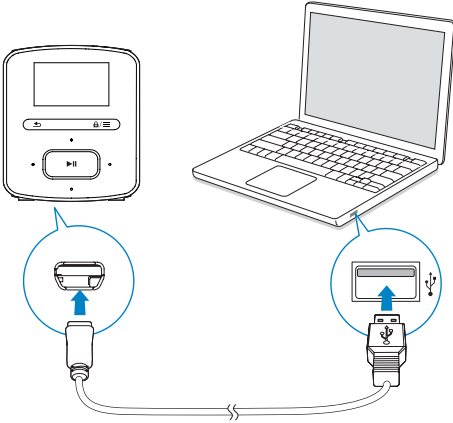

- 1 Csatlakoztassa a **RAGA** készüléket számítógéphez.
- 2 A számítógépen válassza a következőt: **Sajátgép** (Windows XP / Windows 2000) / **Számítógép** (Windows Vista / Windows 7 / 8).
- 3 Jobb gombbal kattintson a **Philips GoGear RAGA** ikonra. Válassza a **Philips Device Manager telepítése** lehetőséget.
 - Vagy kattintson a **Philips GoGear RAGA** ikonra. Kattintson kétszer az **installer.exe** lehetőségre.
- 4 Kövesse a képernyőn megjelenő utasításokat a szoftver telepítéséhez.

Megjegyzés

- A használati feltételek elfogadása szükséges a telepítéshez.

Firmware-frissítések ellenőrzése

- 1 Ellenőrizze, hogy számítógépe csatlakozik-e az internethez.
- 2 Indítsa el a **Philips Device Manager** alkalmazást.
 - ↳ Megjelenik egy párbeszédpanel.
- 3 Csatlakoztassa a **RAGA** készüléket a számítógéphez.
 - ↳ A készülék csatlakozik, a szövegdobozban megjelenik az „SA4RGAXX” felirat.
 - ↳ Most megkeresheti a készülék aktuális firmware-verzióját.

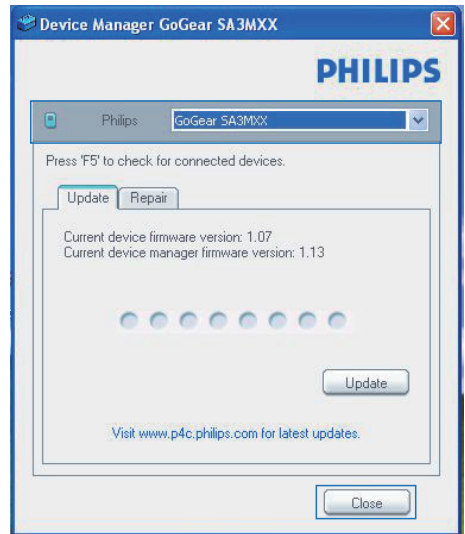

- 4 A firmware-frissítések ellenőrzéséhez,
 - ① zárja be a **Philips Device Manager** párbeszédpanelét.
 - ② A számítógép képernyőjének alsó részén kattintson a jobb egérgombbal a  ikonra, és válassza a **Check**

for updates (Frissítések keresése)
lehetőséget.

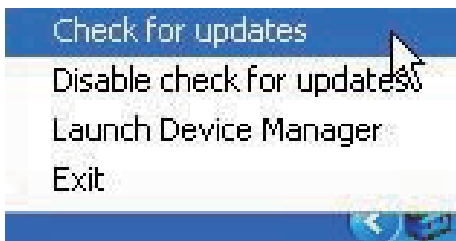

↳ A **Philips SA4RGAXX Device Manager** frissítéseket keres az interneten.

Firmware frissítése

- 1** Ha van elérhető firmware-frissítés, a képernyőn megjelenő utasításoknak megfelelően töltsse le és telepítse.
- 2** Csatlakoztassa le a **RAGA** készüléket a számítógépről.
 - ↳ A **RAGA** a firmware frissítése után újraindul, és ismét készen áll a használatra.

9 Hibakeresés

Ha a **RAGA** nem működik megfelelően vagy a képernyő lefagy, akkor visszaállíthatja adatvesztés nélkül:

Hogyan állíthatom vissza a RAGA lejátszót?

- Illesszen tollhegyet vagy más tárgyat a **RAGA** „reset” nyílásába. Tartsa ott, amíg a lejátszó le nem áll.
- Ha a visszaállítás sikertelen volt, állítsa helyre a **RAGA** készüléket a **Philips Device Manager** segítségével:

1 A számítógépen indítsa el a **Philips Device Manager** alkalmazást.

2 Lépjen be a helyreállítási módba.

- ① Kapcsolja ki a **RAGA** készüléket.
- ② Nyomja meg és tartsa lenyomva a  gombot, miközben csatlakoztatja a **RAGA** készüléket a számítógéphez.
- ③ Tartsa lenyomva a gombot, amíg a **Philips Device Manager** felismeri a **RAGA** készüléket és helyreállítási módba lép.

3 Indítsa el a helyreállítási folyamatot:

- ① A **Philips Device Manager** oldalon kattintson rá a Javítás gombra. A helyreállítási folyamat végrehajtásához kövesse a képernyőn megjelenő utasításokat.
- ② Ha a helyreállítás befejeződött, válassza le a **RAGA** készüléket a számítógépről.

4 Indítsa újra a **RAGA** készüléket.

10 Műszaki adatok

- 128 x 64 pixel felbontású színes LCD-kijelző

Tápellátás

- Tápellátás: 220 mAh-s, újratölthető, lítium-polimer akkumulátor
- Lejátszási idő¹
Audió (.mp3): akár 22 óra
Rádió: akár 8 óra

Szoftver

- **Philips Device Manager:** Firmware frissítéséhez és a lejátszó helyreállításához
- **Songbird:** Média átviteléhez³

Csatlakoztathatóság

- Fejhallgató (3,5 mm)
- Nagy sebességű USB 2.0

Hang

- Csatornasztvélásztó: 45 dB
- Frekvencia-átvitel: 20 - 18 000 Hz
- Kimenő teljesítmény: 2 x 2,4 mW
- Jel-zaj arány: > 84 dB

Hanglejátszás

Támogatott formátumok:

- MP3
Bitrate (Minőségi szint): 8 - 320 kb/s és VBR
Mintavételezési frekvencia: 8; 11,025; 16; 22,050; 32; 44,1 és 48 kHz
- WMA (nem védett):
Bitrate (Minőségi szint): 10-320 kb/s CBR, 32-192 kb/s VBR
Mintavételezési frekvencia: 8; 11,025; 16; 22,050; 32; 44,1 és 48 kHz
- WAV

Médiatárolás

Beépített memória kapacitása:²

- SA4RGA02 2 GB NAND Flash
- SA4RGA04 4 GB NAND Flash
- SA4RGA08 8 GB NAND Flash

Médiaátvitel³

- Songbird (szinkronizálás)
- Windows Explorer („drag and drop” áthúzás)

Kijelző



Megjegyzés

- A műszaki adatok előzetes figyelmeztetés nélkül változhatnak.
- ¹ Az újratölthető akkumulátorok csak korlátozott számú alkalommal tölthetők újra. Az akkumulátor élettartama és a töltési ciklusok száma a használat módjától és a beállításoktól függ.
- ² 1 GB = 1 milliárd bájtt; az elérhető tárolási kapacitás valamivel kevesebb. A teljes memóriakapacitás azonban nem áll rendelkezésre, mert egy részét a készülék használja. A tárolási kapacitás 4 perces zeneszámokon és 128 kb/s MP3-kódoláson alapul.
- ³ Az átviteli sebesség függ az operációs rendszertől és a szoftverbeállításoktól.

Rendszerkövetelmények

- Windows® XP (SP3 vagy későbbi) / Vista / 7 / 8
- Pentium III 800 MHz-es vagy nagyobb teljesítményű processzor
- 512 MB RAM
- 500 MB merevlemez-terület
- Internetcsatlakozás
- Windows® Internet Explorer 6.0 vagy újabb
- USB-port

