

Aina apuna

Rekisteröi tuote, voit käyttää tukipalvelua osoitteessa
www.philips.com/welcome



GoGEAR

SA4RGA02

SA4RGA04

SA4RGA08



Käyttöopas

PHILIPS

Sisällysluettelo

1 Tärkeitä turvallisuustietoja	2
Yleinen kunnossapito	2
Tuotteen ja kiinteän akun kierrättäminen	3
2 Uusi soittimesi	5
Toimituksen sisältö	5
Tietokoneohjelmisto soittimelle	5
Soittimeen ladatut tiedostot	5
Yleiskuvaus	6
Säätimet	6
Aloitussyöttö	6
Lukitse/avaa painikkeet	7
Näytön virran kytkeminen tai katkaiseminen	7
3 Aloitus	8
Virran lataus	8
Lataaminen USB-sovittimella	8
Käynnistä tai sammuta soitin.	8
Automaattinen valmiustila ja virrankatkaisu	8
4 Musiikki	9
Tiedostojen siirtäminen soittimeen	9
Musiikin etsiminen soittimesta	9
Musiikin etsiminen kappaletietojen perusteella	9
Musiikin etsiminen soittolistasta	9
Musiikin etsiminen tiedostokansioista	9
Musiikin toistaminen	10
Toistoasetusten valitseminen	10
Soittolistat	10
Kappaleiden lisääminen soittolistaan	10
Kappaleiden poistaminen soittolistasta.	10
5 FM-radio	11
Radioasemien viritys	11
FM-radion kuunteleminen	11
Pikavalinta-asemien tallentaminen	11

6 Kansionäkymä	13
-----------------------	----

7 Asetukset	14
Toistotila	14
Ääniasetukset	14
Uniajastin	14
Näyttöasetukset	14
Teema	14
Taustavaloajastin	14
Kieli	14
Tiedot	15
Legal	15
Tehdasasetukset	15

8 Päivitä laiteohjelmisto Philips Device Manager -ohjelmalla	16
---	----

9 Vianmääritys	18
-----------------------	----

10 Tekniset tiedot	19
Tietokoneen laitevaatimukset	19

Tarvitsetko apua?

Käy osoitteessa

www.philips.com/welcome

Osoitteessa www.philips.com/welcome voit käyttää tukimateriaaleja, kuten käyttöopasta, uusimpia ohjelmistopäivityksiä ja vastauksia usein kysytyihin kysymyksiin.

1 Tärkeitä turvallisuustietoja

Yleinen kunnossapito

Tämän asiakirjan käännös on tarkoitettu ainoastaan viitteeksi.

Jos englanninkielisen ja käännetyn version välillä on ristiriitaisuuksia, englanninkielinen versio on ensisijainen.

! Varoitus

- Vahingoittumisen tai toimintahäiriöiden ehkäiseminen:
- Älä altista tuotetta korkeille lämpötiloille tai suoralle auringonvalolle.
- Älä pudota tuotetta äläkä pudota mitään sen päälle.
- Älä upota tuotetta veteen. Älä altista kuulokelitäntää tai paristolokeroa vedelle. Vesi voi vahingoittaa tuotetta.
- Matkapuhelimen käyttäminen voi aiheuttaa häiriöitä.
- Varmuuskopioi tiedostot. Varmista, että säilytät tuotteeseen lataamasi alkuperäiset tiedostot. Philips ei vastaa tietojen menetyksestä, jos tuote vioittuu tai sen tietoja ei voi enää lukea.
- Vältä ongelmilta, kun hallitset musiikkitiedostoja (esimerkiksi siirtämistä ja poistamista) tuotteen mukana toimitetulla ohjelmistolla.
- Älä käytä alkoholia, ammoniakkaa, bentseeniä tai hankaaivia ainesosia sisältäviä puhdistusaineita, koska ne voivat vahingoittaa tuotetta.
- Akkuja tai paristoja (asennettu) ei saa altistaa korkeille lämpötiloille, esimerkiksi auringonvalolle tai tulelle.
- Väärin asennettu paristo saattaa aiheuttaa räjähdysvaaran. Vaihda vain samanlaisen tai vastaavaan.

Tietoja käyttö- ja säilytyslämpötiloista

- Käytä tuotetta tiloissa, joiden lämpötila on aina 0–45 °C
- Säilytä tuotetta paikassa, jossa lämpötila on aina -20...45 °C
- Akkuparistojen käyttöaika voi lyhentyä matalissa lämpötiloissa.

Varaosat/lisävarusteet

Jos haluat tilata varaosia tai lisävarusteita, mene osoitteeseen www.philips.com/support.

Kuunteluturvallisuudesta



Kuuntele kohtuullisella äänenvoimakkuudella.

Kuulokkeiden käyttäminen pitkään kovalla äänenvoimakkuudella saattaa vahingoittaa kuuloa. Tämä tuote saattaa tuottaa kovia ääniä, jotka voivat jopa alle minuutissa aiheuttaa ihmiselle pysyviä kuulovaurioita. Suuret äänenvoimakkuudet on tarkoitettu henkilöille, joiden kuulo on jo heikentynyt.

Ääni saattaa olla harhaanjohtava. Ajan mittaan kuulo mukautuu korkeisiin äänenvoimakkuuksiin. Pitkäkestoisen kuuntelun jälkeen normaalilta kuulostava äänenvoimakkuus saattaa olla liian voimakas ja kuulolle vahingollinen. Voit estää tämän asettamalla äänenvoimakkuuden turvalliselle tasolle ennen kuuntelua ja pitää sen tällä tasolla. Turvallisen äänenvoimakkuuden asettaminen: Aseta äänenvoimakkuuden säädin alimmalle tasolle.

Lisää äänenvoimakkuutta vähitellen, kunnes kuulet äänen selkeästi ja häiriöttä.

Kuuntele kohtuullisia aikoja:

Pitkäaikainen kuunteleminen tavallisella, "turvallisellakin" äänenvoimakkuudella saattaa vahingoittaa kuuloa.

Käytä laitteita oikein ja pidä riittävästi taukoja. Noudata kuulokkeiden käytössä seuraavia ohjeita.

Kuuntele kohtuullisella äänenvoimakkuudella kohtuullisia aikoja.

Älä lisää äänenvoimakkuutta kuulosi totuttua nykyiseen ääneen.

Älä lisää äänenvoimakkuutta niin korkeaksi, ettet kuule, mitä ympärilläsi tapahtuu.

Lopeta tai keskeytä kuunteleminen vaarallisissa tilanteissa.

Älä käytä kuulokkeita ajaessasi moottoriajoneuvolla tai polkupyörällä tai käyttäessäsi skeitilautaa, sillä se saattaa

vaarantaa liikenteen ja on monissa paikoissa laitonta.

Muutokset

Muutokset, joita valmistaja ei ole valtuuttanut, voivat mitätöidä käyttäjän oikeuden käyttää tuotetta.

Tekijänoikeustiedot

Kaikki muut kauppa- ja tuotenimet ovat ne omistavien yritysten tai organisaatioiden tavaramerkkejä.

Internetistä ladattujen tai ääni-CD-levyistä tehtyjen tallenteiden luvaton kopiointi on tekijänoikeuslakien ja kansainvälisten sopimusten vastaista.

Luvattomien kopioiden tekeminen kopiosuojatusta materiaalista, kuten tietokoneohjelmista, tiedostoista, lähetysistä ja äänitallenteista, voi loukata tekijänoikeuksia ja täyttää rikoksen tunnusmerkit. Tätä laitetta ei saa käyttää edellä mainittuun tarkoitukseen. Windows Media ja Windows-logo ovat Microsoft Corporationin rekisteröityjä tavaramerkkejä Yhdysvalloissa ja/tai muissa maissa.

Tunne vastuusi! Kunnioita tekijänoikeuksia.



Philips kunnioittaa muiden immateriaalioikeuksia ja pyytää muitakin tekemään niin. Internetissä oleva multimediasisältö voi olla luotu ja/tai jaettu ilman alkuperäisen tekijänoikeuksien haltijan lupaa. Luvattoman sisällön kopioiminen tai jakaminen voi loukata joidenkin maiden tekijänoikeuslakeja. Tekijänoikeuslakien noudattaminen on käyttäjän vastuulla. Tietokoneeseen ladattujen suoratoistovideoiden tallentaminen ja siirtäminen kannettavaan soittimeen on tarkoitettu ainoastaan sisällölle, jonka tekijänoikeussuoja on rauennut tai jonka käyttöön on asianmukainen lupa.

Sellaista sisältöä saa käyttää ainoastaan henkilökohtaisessa, ei-kaupallisessa käytössä ja teoksen tekijänoikeuden haltijan antamia tekijänoikeusohjeita on noudatettava.

Ohjeissa voidaan määrätä, ettei teoksesta saa ottaa lisäkopioita. Videosuoratoisto voi sisältää kopiosuojatekniikkaa, joka estää lisäkopioiden tekemisen. Sellaisessa tilanteessa tallennustoiminto ei ole käytettävissä, ja siitä näytetään ilmoitus.

Tietojen kirjaaminen

Philips on sitoutunut parantamaan tuotteiden laatua ja Philips-käyttäjäkokemusta. Laitteen käyttöprofiiliin selvittämiseksi laite kirjaa tietoja säilyvään muistiinsa. Näiden tietojen avulla tunnistetaan mahdollisia vikoja tai ongelmia, jotka käyttäjä saattaa havaita käyttäessään laitetta. Laite tallentaa tietoja esimerkiksi toistoajan pituudesta musiikkilistalla ja virtitilassa sekä akkuvirran loppumiskerroista. Tiedot eivät paljasta laitteessa käytettyä sisältöä tai materiaalia eivätkä latauslähdettä. Laitteeseen tallennettuja tietoja käytetään AINOASTAAN jos käyttäjä palauttaa laitteen Philipsin tukipalveluun ja AINOASTAAN virheiden havaitsemiseksi ja estämiseksi. Käyttäjä saa tallennetut tiedot käyttöönsä ensimmäisestä pyynnöstä.

Tuotteen ja kiinteän akun kierrättäminen

Tuotteen suunnittelussa ja valmistuksessa on käytetty laadukkaita materiaaleja ja osia, jotka voidaan kierrättää ja käyttää uudelleen. Älä hävitä tuotetta muun kotitalousjätteen mukana. Ota selvää paikallisista sähkölaitteiden ja elektronisten laitteiden sekä akkujen ja paristojen erillistä keräystä koskevista säädöksistä.

Hävittämällä nämä tuotteet oikein voit ehkäistä mahdollisia ympäristö- ja terveyshaittoja.

Lisätietoja oman alueesi kierrätyskeskuksista on osoitteessa www.recycle.philips.com.



Varoitus

- Kiinteän akun irrottaminen mitätöi takuun ja voi rikkoa tuotteen.



RAGA

Philips

Yhdysvaltoja koskeva ilmoitus

Tämä laite on testattu ja todettu FCC:n säännösten osassa 15 luokan B digitaaliselle laitteelle asetettujen rajoitusten mukaiseksi. Nämä rajoitukset antavat riittävän suojan haitallisia häiriöitä vastaan normaalissa kotikäytössä. Tämä laite tuottaa, käyttää ja voi säteillä radiotaajuista energiaa. Jos laitetta ei asenneta tai käytetä ohjeiden mukaisesti, se voi aiheuttaa häiriötä radiolaitteisiin.

Ei voida kuitenkaan taata, että häiriöitä ei esiinny missään laitekokooppaanossa. Jos laite aiheuttaa haitallista häiriötä radio- tai TV-vastaanottimiin (häiriö voidaan todeta katkaisemalla laitteesta virta ja kytkemällä se uudelleen), käyttäjää kehoitetaan korjaamaan häiriöt jollakin seuraavista tavoista:

- Muuta vastaanottoantennin paikkaa.
- Siirrä vastaanotin ja laitteisto kauemmaksi toisistaan.
- Kytke laitteisto ja vastaanotin eri virtapiireissä oleviin pistorasioihin.
- Pyydä apua jälleenmyyjältä tai radio- ja TV-asentajalta.

Tämä laite on FCC:n säännösten osan-15 mukainen ja 21 CFR 1040,10 -säännöksen mukainen. Laitteen käyttämiselle on kaksi ehtoa:

- Laite ei saa aiheuttaa haitallisia häiriöitä ja
- laitteen on kestävä ympäristön häiriöt, myös sellaiset häiriöt, jotka voisivat aiheuttaa toimintavirheitä.

Kanadaa koskeva ilmoitus

Tämä luokan B laite noudattaa kanadalaista ICES-003-säädöstä.

2 Uusi soittimesi

Huomautus

- Kuvat ovat viitteellisiä. Philips pidättää itsellään oikeuden muuttaa laitteen väriä ja muotoilua ilman erillistä muutosta.

Toimituksen sisältö

Tarkista, että pakkauksessa on seuraavat osat:
Soitin



Kuulokkeet

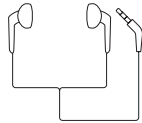

USB-kaapeli



Pikaopas



Turvallisuus- ja takuutiedot



Tietokoneohjelmisto soittimelle

RAGA-tuotetta voi käyttää seuraavien ohjelmien kanssa:

- **Philips Device Manager** (auttaa päivittämään soittimen laiteohjelmiston ja palauttamaan soittimen)
- **Songbird** (auttaa hallitsemaan mediakirjastoa tietokoneessa ja soittimessa)
Hae Songbird osoitteesta www.philips.com/songbird.

Soittimeen ladatut tiedostot

Seuraavat tiedostot on ladattu RAGA-laitteeseen:

- Käyttöopas
- Usein kysytyt kysymykset

Yleiskuvaus

Säätimet

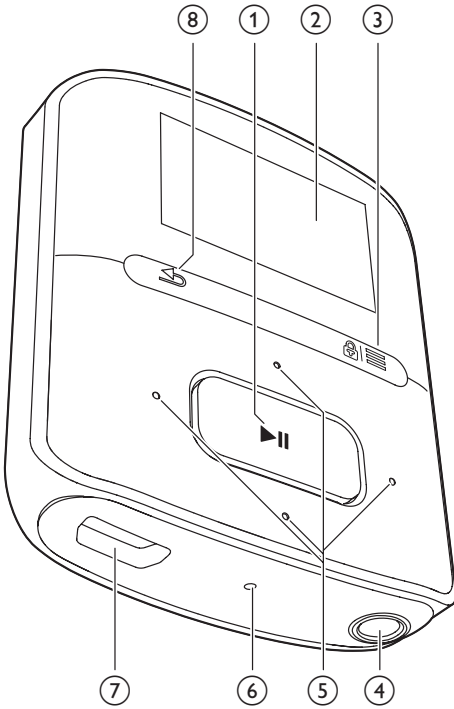

- ①
 - Pitkä painallus: käynnistää tai sammuttaa soittimen
 - Painallus: asetusten valinta tai toiston aloittaminen/keskeyttäminen/jatkaminen
- ② **Näyttö**
- ③
 - Painallus: asetusvalikon avaaminen
 - Pitkä painallus: kaikkien painikkeiden lukitus / lukituksen avaus
- ④
 - 3,5 mm kuulokeliitäntä
- ⑤
 - **Toimet valintaluettelossa:**

Painallus: edelliseen tai seuraavaan vaihtoehtoon siirtyminen

- **toistonäytössä:**

Painallus: äänenvoimakkuuden säätäminen

Pitkä painallus: äänenvoimakkuuden säätäminen nopeasti



- **toistonäytössä:**

Painallus: edelliseen tai seuraavaan vaihtoehtoon siirtyminen

Pitkä painallus: haku nykyisen kansion sisällä

⑥ RESET

- Työnä kuulokärkikynän kärki reikään, jos näyttö ei reagoi näppäinten painamiseen

⑦

- USB-liitäntä virran lataamista ja tiedonsiirtoa varten

⑧





- Painallus: yksi taso taaksepäin.

Aloitusnäyttö



Menu	Tila	Toiminto
	Musiikki	toistaa musiikkia
	FM-radio	FM-radioaseman virittäminen
	Kansionäkymä	kansioiden tiedostojen tarkasteleminen
	Asetukset	RAGA -laitteen asetusten mukauttaminen
	Nykyinen kappale	nykyisen toistonäytön näyttäminen

Aloitusnäytön selaaminen



- Aloitusnäytössä voit käyttää toimintovalikkoja painamalla selauspainikkeita  /  ja .
- Voit palata edelliseen näyttöön valitsemalla .

Siirtyminen aloitusnäytön ja toistonäytön välillä

- Paina aloitusnäytössä  -painiketta ja valitse **[Nykyinen kappale]** tai **[Viimeksi toistettu]**;
- Paina toistonäytössä  -painiketta.



Teeman valitseminen

Näytön teeman valitseminen

- Paina aloitusnäytössä  -painiketta ja valitse **[Teema]**.

Lukitse/avaa painikkeet

Kun soitin on käytössä, lukitus estää painikkeiden käytön vahingossa.

- Pitämällä  /  -painikkeita painettuna voit lukita tai avata painikkeet.
 - ↳ Kaikki muut painikkeet paitsi äänenvoimakkuuspainikkeet lukittuvat, ja näyttöön tulee lukkokuva.

Näytön virran kytkeminen tai katkaiseminen

Virran säästämiseksi näytön virta katkeaa automaattisesti määritetyn ajan kuluttua, jos

- RAGA-laitetta ei käytetä ja
- kohdassa  > **[Näyttöasetukset]** > **[Taustavaloajastin]** on valittu jokin arvo.

Virransäästötilasta poistuminen

- Paina jotain painiketta.

3 Aloitus

Virran lataus

RAGA-soittimessa on kiinteä akku, jonka voi ladata tietokoneen USB-liitännän kautta. Yhdistä RAGA tietokoneeseen USB-kaapelilla.

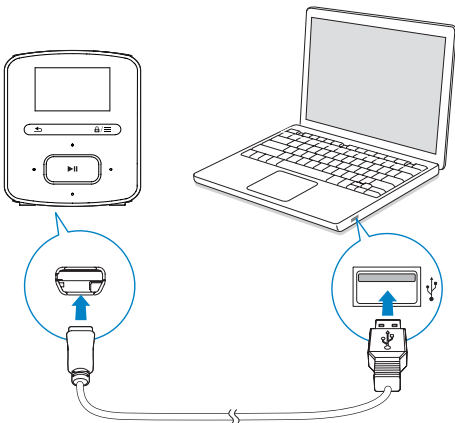

Huomautus

- Kun liität RAGA-soittolaitteen tietokoneeseen, saat kehotteen valita: [Lataa ja siirrä] tai [Lataa ja toista].
- RAGA ottaa [Lataa ja siirrä]-toiminnon käyttöön automaattisesti, jos et valitse mitään.

Akun varaustason osoitin

- Kun akun virta on lopussa, tyhjän akun kuva näkyy toistuvasti.
- Kun lataus on valmis, tulee näkyviin.

Huomautus

- Ladattavilla akuilla on vain tietty määrä latauskertoja. Akun käyttöikä ja latauskertojen määrä vaihtelevat käytön ja asetusten mukaan.

Suorita seuraavat toimet RAGA -laitteella akkuvirran säästämiseksi ja soittoajan lisäämiseksi:

- Aseta taustavaloajastimeen pieni arvo, (* > [Näyttöasetukset] > [Taustavaloajastin]).

Lataaminen USB-sovittimella

Voit ladata RAGA -tuotteen USB-sovittimella (lisävaruste), jos sovittimen teho on 5,0V / 0,5 A.

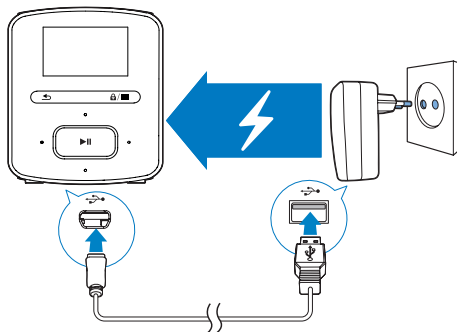

Käynnistä tai sammuta soitin.

Paina ►► -painiketta pitkään, kunnes soitin käynnistyy tai sammuu.

Automaattinen valmiustila ja virrankatkaisu

Soittolaitteessa on automaattinen valmiustila- ja virrankatkaisutoiminto, joilla voi säästää akku. Kun laite on ollut käyttämättömänä (musiikkia ei toisteta eikä painikkeita paineta) 5 minuuttia, laitteesta katkeaa virta.

4 Musiikki

Tiedostojen siirtäminen soittimeen

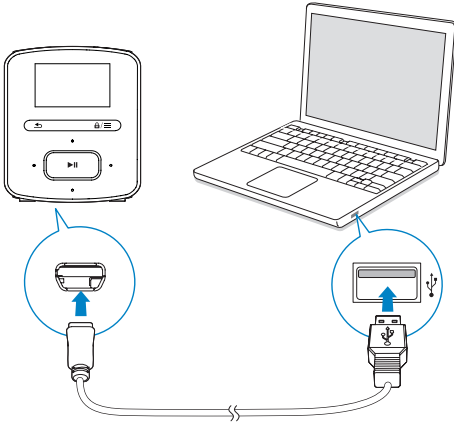

Voit siirtää musiikkia tietokoneen mediakirjastosta **RAGA**-soittimeen seuraavasti:

- vedä ja pudota musiikkitiedostoja resurssienhallinnassa Sillä tavalla voit järjestää musiikkikokoelmasi tiedostokansioittain.
- synkronoi Philips Songbirdin avulla

Medianhallintaohjelmistolla voit käyttää online-musiikkikauppoja, luoda soittolistoja tai muokata musiikkikokoelman kappaletietoja. Lataa osoitteesta [Songbird](http://www.philips.com/songbird) www.philips.com/songbird. **Vedä ja pudota musiikkitiedostoja resurssienhallinnassa seuraavalla tavalla:**

- 1 Liitä **RAGA** tietokoneeseen.
- 2 Etsi tietokoneessa kohdasta **Oma tietokone** tai **Tietokone**
 - Valitse **RAGA** ja luo tiedostokansioita.
- 3 Vedä ja pudota tietokoneesta musiikkitiedostoja **RAGA**-laitteen tiedostokansioihin.

- Vaihtoehtoisesti vedä ja pudota tiedostokansioita tietokoneesta **RAGA**-laitteeseen.

Musiikin etsiminen soittimesta

RAGA-laitteessa voit etsiä musiikkia kappaleen tietojen, soittolistan tai tiedostokansion perusteella.

Musiikin etsiminen kappaletietojen perusteella

Kohdassa **Musiikki** kappaleet lajitellaan metatietojen tai ID3-tunnisteiden perusteella eri kokoelmiksi:

[Kaikki kappaleet] **[Esiintyjä]** tai **[Albumit]**.
[Kaikki kappaleet]

- Kappaleet on lajiteltu kappaleen nimen mukaan aakkosjärjestykseen.

[Esiintyjä]

- Kappaleet on lajiteltu esittäjän nimen mukaan aakkosjärjestykseen.
- Kunkin esittäjän kappaleet ovat albumissa aakkosjärjestyksessä.

[Albumit]

- Kappaleet on lajiteltu albumin nimen mukaan aakkosjärjestykseen.

Musiikin etsiminen soittolistasta

Valitsemalla **Musiikki** > **[Soittoluettelot]** näet seuraavat soittolistat:

- kolme soittolistaa tien päällä, joihin voit lisätä soittimessa olevia kappaleita.
- tietokoneen mediakirjastosta **Songbird**-sovelluksella siirretyt soittolistat.

Musiikin etsiminen tiedostokansioista

Kohdassa **Tiedostokansiot** voit etsiä musiikkia tiedostokansion perusteella.

Musiikin toistaminen

Voit aloittaa toiston kappaleesta tai toistaa albumin tai esittäjän kaikki kappaleet.

Käynnistä toisto kappaleesta

- 1 Valitse kappale.
- 2 Aloita toisto ►► -painikkeella.
↳ Toisto käynnistyy nykyisestä kappaleesta.

Toistaa albumin tai esittäjän kaikki kappaleet

- 1 Valitse albumi tai esittäjä.
- 2 Valitse ≡ > [Toista].
- 3 Aloita toisto ►► -painikkeella.

Toistonäytössä

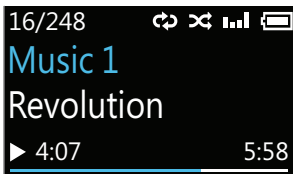

- Keskeytä toisto tai jatka sitä valitsemalla ►►.
- Voit palata edelliseen näyttöön painamalla ↶ -painiketta.
↳ Toistonäyttö palaa näkyviin hetken kuluttua.
↳ Toistonäytössä näkyvät tiedoston tiedot ja toistotila.

Säädä äänenvoimakkuutta

- painamalla 🔊 / 🔊 -painiketta.

Musiikkitiedoston valitseminen toistonäytössä

- Paina toistuvasti 🔍 tai 🔍 -painiketta.

Nykyisen kappaleen pikakelaus taakse- tai eteenpäin

- Pidä toistonäytössä alhaalla 🔍 - tai 🔍 -painiketta.

Toistoasetusten valitseminen

Voit valita toistovaihtoehdon, kuten toistotilan, ääniasetukset tai uniajastimen (katso 'Asetukset' sivulla 14) valitsemalla toistonäytössä ≡.

Soittolistat

Soittimissa voi olla seuraavanlaisia soittolistoja:

- tietokoneen mediakirjastosta siirretyt soittolistat
- kolme soittolistaa tien päällä, joihin lisätä soittimessa olevia kappaleita.

Kappaleiden lisääminen soittolistaan

Lisää nykyinen kappale

- 1 Valitse tai toista kappale.
- 2 Kappaleluettelossa tai toistonäytössä
 - ≡ -painiketta ja valitse [Soittoluetteloon].
- 3 Valitse soittolista. Painamalla ►► -painiketta.
- 4 Vahvista valitsemalla [Kyllä].
↳ Tallenna nykyinen kappale soittolistaan.

Lisää albumi tai esittäjä

- 1 Valitse albumi tai esittäjä.
- 2 Paina albumi- tai esittäjäluettelossa
 - ≡ -painiketta ja valitse [Soittoluetteloon].
- 3 Valitse soittolista. Painamalla ►► -painiketta.
- 4 Vahvista valitsemalla [Kyllä].
↳ Tallenna albumi tai esittäjät soittolistaan.

Kappaleiden poistaminen soittolistasta.

Nykyisen kappaleen poistaminen soittolistasta

- 1 Valitse toistonäytössä ≡ > [Poista soittoluettelosta].
- 2 Valitse soittolista. Painamalla ►► -painiketta.
- 3 Vahvista valitsemalla [Kyllä].
↳ Poista nykyinen kappale valitusta soittolistasta.

5 FM-radio

Huomautus

- Liitä laitteen mukana toimitetut kuulokkeet kuulokelitäntään, kun virität radioasemia. Kuulokkeet toimivat myös antennina. Voit parantaa kuuluvuutta liikuttamalla kuulokekaapelia eri suuntiin.

Radioasemien viritys

Automaattiviritys

Virittäessäsi radioasemia ensimmäistä kertaa käynnistä asemahaku automaattivirityksellä.

- 1 Valitse aloitusnäytössä > [Autom. viritys].
↳ Enintään 20 asemaa voidaan tallentaa pikavalintoina.
- 2 Valitse pikavalinta-asema painamalla - tai -painiketta toistuvasti. Aloita toisto -painikkeella.

Pikavalinta-aseman valitseminen toistonäytössä

- Paina toistuvasti - tai -painiketta.

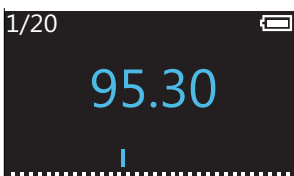

Vihje

- Kun muutat uuteen paikkaan (kuten uuteen kaupunkiin tai maahan), voit parantaa kuuluvuutta tekemällä automaattivirityksen uudelleen.

Manuaalinen viritys

Etsi taajuus tai asema manuaalisella virityksellä.

- 1 Valitse aloitusnäytössä > [Manuaalinen viritys].
↳ Viimeksi toistettu asema alkaa toistaa.

- 2 Pidä toistonäytössä alhaalla - tai -painiketta.
↳ Siirryt seuraavaan asemaan nykyiseltä taajuudelta.
 - Voit hienovirittää kanavia painamalla - tai -painiketta toistuvasti.



FM-radion kuunteleminen

- 1 Siirry kohtaan > [Pikavallinnat].
- 2 Valitse pikavalinta-asema painamalla - tai -painiketta toistuvasti. Aloita toisto -painikkeella.
 - Paina -painiketta, kun haluat valita toisen pikavalinta-aseman kohdassa [Pikavallinnat]. Aloita toisto -painikkeella.
 - Valitse pikavalinta-asema painamalla toistonäytössä - tai -painiketta.
- 3 Viritä tarvittaessa radioasema pitämällä alhaalla - tai -painiketta.

Radiotoiston mykistäminen tai mykistykseen poistaminen

- Paina toistonäytössä -painiketta.



Säädä äänenvoimakkuutta

- Valitse toistonäytössä tai .



Pikavalinta-asemien tallentaminen

RAGA -laitteeseen voi tallentaa jopa 20 pikavalinta-asemaa.



- 1 Viritä radioasema.
- 2 Valitse toistonäytössä > [Tallenna pikavalintaan].

- 3 Valitse sijainti pikavalintojen luettelossa painamalla painiketta  tai . Painamalla  -painiketta.
↳ Nykyinen asema tallennetaan valittuun paikkaan.

Nykyisen pikavalinta-aseman poistaminen

- 1 Valitse [**Pikavallinnat**] ja paina painikkeita  > [**Clear preset**].
- 2 Valitse aseman pikavalinta. Painamalla  -painiketta.
- 3 Vahvasta valitsemalla [**Kyllä**].
↳ Nykyinen asema poistetaan pikavalintaluettelosta.

Vaihtoehto

- 1 Valitse toistonäytössä  > [**Clear preset**].
- 2 Valitse aseman pikavalinta. Painamalla  -painiketta.
- 3 Vahvasta valitsemalla [**Kyllä**].
↳ Nykyinen asema poistetaan pikavalintaluettelosta.

Kaikkien pikavalinta-asemien poistaminen

- 1 Siirry kohtaan [**Pikavallinnat**].
- 2 Valitse pikavalintaluettelossa  > [**Tyhjennä kaikki pikavallinnat**].
- 3 Vahvasta valitsemalla [**Kyllä**].
↳ Kaikki asemat poistetaan pikavalintaluettelosta.

6 Kansionäkymä

Voit katsella ja toistaa mediatiedostoja soittimen mediakirjastosta valitsemalla .

7 Asetukset

Valitse soittimen asetukset kohdassa .

- 1 Tee valinta  /  -painikkeilla.
- 2 Vahvasta valinta painamalla .

Toistotila

Valitse musiikin toistotila kohdassa **[Toistotila]**:
[Uusintatoisto]

- **[Uusintatoista 1]**: Nykyisen kappaleen toistaminen uudelleen.
- **[Uusintatoista kaikki]**: Kaikkien nykyisen kansion kappaleiden toistaminen uudelleen.

[Satunnaistoisto]

- **[On]**: Kaikkien nykyisen kansion kappaleiden toistaminen satunnaisessa järjestyksessä.

Jos sekä **[Uusintatoista kaikki]** että

[Satunnaistoisto] ovat käytössä,

- kaikki nykyisen kansion kappaleet toistetaan satunnaisessa järjestyksessä.



Ääniasetukset

Valitse ääniasetukset kohdassa **[Ääniasetukset]**:

[FullSound]: Palauttaa musiikin pakkauksessa menetettyä äänenlaatua enemmän alkuperäisen kaltaiseksi (esimerkiksi MP3- tai WMA-tiedostot).

[Taajuuskorjain]: Säättää ääniasetukset halutun kaltaisiksi.

[Äänen rajoitus]: Asettaa laitteen äänenvoimakkuuden enimmäistason. Näin voit aina pitää äänenvoimakkuuden kuulolle turvallisella tasolla.

Paina  /  -painiketta, kun haluat asettaa äänenvoimakkuuden enimmäistason. Vahvasta painamalla  -painiketta.

Huomaus

- Taajuuskorjain poistuu käytöstä, kun valitset FullSound-asetuksen.

Uniajastin

Ota uniajastin käyttöön. **RAGA** voi sammuuta automaattisesti tietyn ajan jälkeen.

- Valitse asetus kohdassa **[Uniajastin]** > **[Uniajastin]**. Paina .
- ↳ Valitun ajan jälkeen laite sammuu automaattisesti.

Näyttöasetukset

Teema

Valitse näytön teema kohdassa **[Näyttöasetukset]** > **[Teema]**.

Taustavaloajastin

Näyttö siirtyy valmiustilaan, jos **RAGA**-laitetta ei käytetä. Määritetyn ajan kuluttua valmiusnäyttö sammuu automaattisesti. Voit säästää virtaa valitsemalla lyhyen aika-arvon.

Kestoajan määrittäminen

- Valitse aika kohdassa **[Näyttöasetukset]** > **[Taustavaloajastin]**.
↳ Määritetyn ajan jälkeen valmiusnäyttö sammuu automaattisesti.

Virrnsäästötilasta poistuminen

- Paina jotain painiketta.

Kieli

Valitse soittimen kieli kohdassa **[Kieli]**.

Tiedot

Kohdassa **[Tiedot]** voit nähdä seuraavat soittimen tiedot:

[Soittimen tiedot]

- **[Malli:]** tuotteen koko nimi.
Tarkista tuotteen koko nimi, kun päivität laiteohjelmistoa tukisivustossa.
- **[Laiteohjelmistoversio:]** nykyinen laiteohjelmistoversio
Tarkista laiteohjelmistoversio, kun päivität laiteohjelmistoa tukisivustossa.

[Levytila]

- **[Vapaata tilaa:]** vapaa tila
- **[Tilaa yhteensä:]** muistin koko
- **[Kappaleet]** soittimeen tallennettujen kappaleiden määrä

[Tuettu tiedostotyyppi] soittimen tukemat tiedostomuodot

Legal

Kohdassa **[Legal]** voit nähdä soittimen lakitiedot.

Tehdasasetukset

Palauta soittimen tehdasasetukset kohdassa **[Tehdasasetukset]**. Soittimeen siirretyt tiedostot säilyvät.

8 Päivitä laiteohjelmisto Philips Device Manager -ohjelmalla

Philips Device Managerin asennus

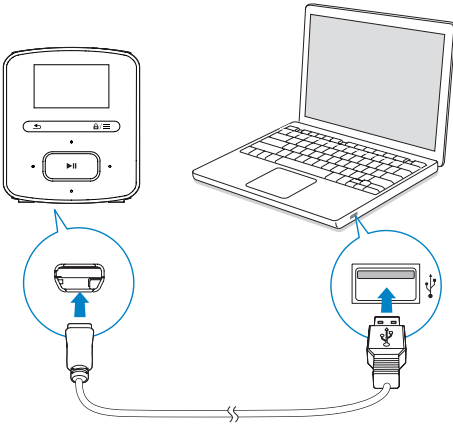

- 1 Liitä **RAGA** tietokoneeseen.
- 2 Valitse tietokoneessa **Oma tietokone** (Windows XP / Windows 2000) / **Tietokone** (Windows Vista / Windows 7 / 8).
- 3 Napsauta **Philips GoGear RAGA** -kuvaketta hiiren kakkospainikkeella. Valitse **Install Philips Device Manager**.
 - Voit myös napsauttaa **Philips GoGear RAGA** -kuvaketta. Kaksoisnapsauta **installer.exe**-tiedostoa.
- 4 Asenna ohjelmisto näytön ohjeiden mukaisesti.

Huomaus

- Asennus edellyttää käyttöoikeussopimuksen hyväksymistä.

Laiteohjelmistopäivitysten tarkistaminen

- 1 Varmista, että tietokoneesta on yhteys Internetiin.
- 2 Käynnistä **Philips Device Manager**.
 - ↳ Valintaikkuna tulee näyttöön.
- 3 Liitä **RAGA** tietokoneeseen.
 - ↳ Kun laite on kytketty, tekstiruudussa näkyy "SA4RGAXX".
 - ↳ Näet laitteen käytössä olevan laiteohjelmistoversion.

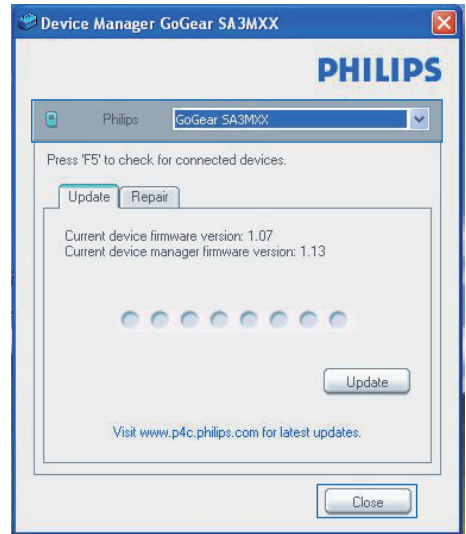

- 4 Laiteohjelmistopäivitysten tarkistaminen:
 - ① Sulje **Philips Device Manager** -valintaikkuna.
 - ② Valitse tietokoneen näytön alareunasta hiiren kakkospainikkeella  ja valitse **Check for updates** (Tarkista päivitykset).

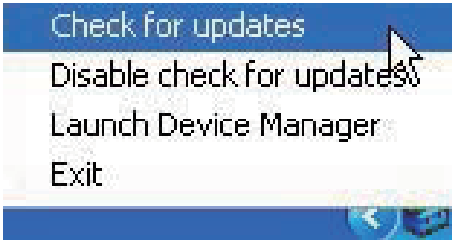

- ↳ Philips SA4RGAXX Device Manager tarkistaa päivitykset Internetistä.

Laiteohjelmiston päivittäminen

- 1 Kun laiteohjelmistopäivitys on saatavana, lataa ja asenna se näytön ohjeiden mukaisesti.
- 2 Irrota RAGA tietokoneesta.
 - ↳ RAGA käynnistyy uudelleen, kun laiteohjelmisto on päivitetty, ja on käyttövalmis.

9 Vianmääritys

Jos **RAGA** ei toimi oikein tai näyttö jumiutuu, voit nollata laitteen menettämättä tietoja.

Miten **RAGA** nollataan?

- Työnnä kynän kärki tai jokin muu esine **RAGA**-laitteen nollausaukkoon. Pidä sitä paikallaan, kunnes soittimesta katkeaa virta.
- Jos nollaustoiminto ei toimi, nollaa **RAGA** seuraavasti **Philips Device Manager**:

1 Käynnistä tietokoneessa **Philips Device Manager**.

2 Siirry korjaustilaan:

- ① Sulje **RAGA**.
- ② Pidä äänenvoimakkuuspainiketta  painettuna ja liitä **RAGA** tietokoneeseen.
- ③ Pidä painiketta painettuna, kunnes **Philips Device Manager** tunnistaa **RAGA**-laitteen ja siirtyy korjaustilaan.

3 Aloita korjaus:

- ① Napsauta kohdassa **Philips Device Manager** **Korjaa**-painiketta. Tee korjaus noudattamalla näytön ohjeita.
- ② Kun korjaus on valmis, irrota **RAGA** tietokoneesta.

4 Käynnistä **RAGA** uudelleen.

10 Tekniset tiedot

Virta

- Virtalähde: 220 mAh:n sisäinen ladattava litium-ioni-polymeeriakku
- Toistoaika!
Ääni (.mp3): jopa 22 tuntia
Radio: jopa 8 tuntia

Ohjelmisto

- **Philips Device Manager:** laiteohjelmiston päivittämiseen ja soittimen korjaukseen
- **Songbird:** mediatiedostojen siirtoon³

Liitännät

- Kuulokkeet 3,5 mm
- Nopea USB 2.0

Ääni

- Kanavaerottelu: 45 dB
- Taajuusvaste: 20–18 000 Hz
- Lähtöteho: 2 x 2,4 mW
- Signaali–kohina-suhde: >84 dB

Äänen toisto

Tuetut muodot:

- MP3
Bittinopeus: 8–320 kbps ja VBR
Näytetaajuus: 8, 11,025, 16, 22,050, 32, 44,1, 48 kHz
- WMA (suojaamaton)
Bittinopeus: 10–320 kbps CBR, 32-192 kbps VBR
Näytetaajuus: 8, 11,025, 16, 22,050, 32, 44,1, 48 kHz
- WAV

Tallennusvälineet

Kiinteä muisti²:

- SA4RGA02 2 Gt NAND Flash
- SA4RGA04 4 Gt NAND Flash
- SA4RGA08 8 Gt NAND Flash

Mediasiirto³

- Songbird (synkr.)
- Windowsin Resurssienhallinta (vedä ja pudota)

Näyttö

- LCD-värinäyttö, 128 x 64 pikseliä

Huomautus

- Tekniset tiedot voivat muuttua ilman erillistä ilmoitusta.
- ¹ Akkujen käyttöikä on rajallinen. Akun käyttöikä ja latauskertojen määrä vaihtelevat käytön ja asetusten mukaan.
- ² 1 Gt = 1 miljardi tavua. Käytettävissä oleva tallennuskapasiteetti on pienempi. Koko muistikapasiteetti ei ehkä ole käytettävissä, koska soitin varaa osan muistista käyttöönsä. Tallennuskapasiteetti on laskettu 4 minuuttia kestävien kappaleiden mukaan ja nopeudella 128 kbps (MP3).
- ³ Tiedonsiirtonopeus vaihtelee käyttöjärjestelmän ja ohjelmistomäärittysten mukaan.

Tietokoneen laitevaatimukset

- Windows® XP (SP3 tai uudempi) / Vista / 7 / 8
- vähintään 800 MHz:n Pentium III -suoritin
- 512 Mt RAM
- 500 Mt kiintolevytilaa
- Internet-yhteys
- Windows® Internet Explorer 6.0 tai uudempi
- USB-portti

