

Toujours là pour vous aider

Enregistrez votre produit et obtenez de l'assistance sur le site
www.philips.com/welcome



GoGEAR

SA4RGA



Mode d'emploi

PHILIPS

Table des matières

Mémorisation de présélections 12

1 Informations de sécurité importantes 2

Entretien général 2

2 Votre nouveau lecteur 5

Contenu de l'emballage 5

Logiciel PC pour le lecteur 5

Fichiers chargés sur le lecteur 5

Aperçu 6

Commandes 6

Écran d'accueil 6

Verrouillage/déverrouillage des boutons 7

Activation/désactivation de l'écran 7

3 Prise en main 8

Charge 8

Charge au moyen d'un adaptateur USB CA/CC 8

Mise sous/hors tension du lecteur 8

Mise en veille et arrêt automatiques 8

4 Musique 10

Transfert de musique sur le lecteur 10

Recherche de musique sur le lecteur 10

Recherche de musique en utilisant les informations relatives aux chansons 10

Recherche de musique dans une playlist 10

Recherche de musique par dossier 10

Lecture de musique 11

Choix des options de lecture 11

Listes de lecture 11

Ajout de chansons à une « playlist mobile » 11

Suppression de chansons d'une « playlist mobile » 11

5 Radio FM 12

Réglage des stations de radio 12

Écoute de stations de radio FM 12

6 Enregistrements 14

Enregistrement à partir d'une radio FM 14

Écoute d'enregistrements de radio FM 14

Téléchargement de vos enregistrements sur un ordinateur 14

7 Vue dossiers 15

8 Réglages 16

Mode lecture 16

Paramètres son 16

Veille programmée 16

Paramètres d'affichage 16

Programmateur d'arrêt 16

Langue 16

Information 17

Legal 17

Préréglages d'usine 17

9 Mise à jour du micrologiciel par Philips Device Manager 18

10 Dépannage 20

11 Données techniques 21

Configuration PC requise 21

Besoin d'aide ?

Visitez notre site Web

www.philips.com/welcome

pour accéder aux ressources mises à votre disposition, notamment aux manuels d'utilisation, aux dernières mises à jour logicielles et à la foire aux questions.

1 Informations de sécurité importantes

Entretien général

La traduction de ce document est fournie à titre indicatif uniquement.

En cas d'incohérence entre la version anglaise et la traduction, la version anglaise prévaut.



Attention

- Pour éviter tout endommagement ou mauvais fonctionnement :
- Utilisez uniquement des alimentations indiquées dans le manuel d'utilisation.
- N'exposez pas l'appareil à une chaleur excessive causée par un appareil de chauffage ou le rayonnement direct du soleil.
- Évitez de faire tomber l'appareil et de laisser tomber des objets dessus.
- Ne plongez pas l'appareil dans l'eau. Évitez toute infiltration d'eau dans la prise casque et dans le compartiment de la batterie : vous risqueriez d'endommager sérieusement l'appareil.
- Les téléphones portables allumés à proximité de l'appareil peuvent provoquer des interférences.
- Sauvegardez vos fichiers. Veillez à bien conserver les fichiers originaux téléchargés sur votre appareil. Philips décline toute responsabilité en cas de perte de données liée à l'endommagement du produit ou à tout autre défaut de lisibilité des données.
- Pour éviter tout problème, gérez vos fichiers (transfert, suppression, etc.) exclusivement à l'aide du logiciel audio fourni !
- N'utilisez aucun produit de nettoyage à base d'alcool, d'ammoniaque, de benzène ou de substances abrasives : vous risqueriez d'endommager l'appareil.
- N'exposez pas les piles ou les batteries intégrées à une source produisant une chaleur excessive, par exemple le soleil, un feu ou similaire.
- Risque d'explosion si la batterie n'est pas remplacée correctement. Remplacez-les uniquement par le même type de piles.

Températures de fonctionnement et de stockage

- Utilisez l'appareil dans un endroit où la température est toujours comprise entre 0 et 45 °C.
- Entrez l'appareil dans un endroit où la température est toujours comprise entre -20 et 45 °C.
- Les basses températures peuvent réduire la durée de vie de la batterie.

Pièces et accessoires de rechange :

Visitez la page www.philips.com/support pour commander des pièces et accessoires de rechange.

Sécurité d'écoute



Écoutez à un volume modéré :

L'utilisation des écouteurs à un volume élevé peut entraîner des pertes auditives. Ce produit peut générer un volume sonore capable de détériorer les fonctions auditives d'un individu aux facultés normales, même en cas d'exposition inférieure à une minute. Les niveaux sonores élevés sont destinés aux personnes ayant déjà subi une diminution de leurs capacités auditives.

Le son peut être trompeur : Au fil du temps, votre niveau de confort auditif s'adapte à des volumes plus élevés. Après une écoute prolongée, un niveau sonore élevé et nuisible à vos capacités auditives pourra vous sembler normal. Pour éviter cela, réglez le volume à un niveau non nuisible assez longtemps pour que votre ouïe s'y habitue et ne le changez plus. Pour définir un volume non nuisible : Réglez le volume sur un niveau peu élevé. Augmentez progressivement le volume jusqu'à ce que votre écoute soit confortable et claire, sans distorsion.

Limitez les périodes d'écoute :

Une exposition prolongée au son, même à des niveaux normaux et non nuisibles, peut entraîner des pertes auditives.

Veillez à utiliser votre équipement de façon raisonnable et à interrompre l'écoute de temps en temps.

Veillez à respecter les recommandations suivantes lors de l'utilisation de vos écouteurs. Écoutez à des volumes raisonnables pendant des durées raisonnables.

Veillez à ne pas régler le volume lorsque votre ouïe est en phase d'adaptation.

Ne réglez pas le volume à un niveau tel qu'il masque complètement les sons environnants.

Faites preuve de prudence dans l'utilisation des écouteurs ou arrêtez l'utilisation dans des situations potentiellement dangereuses.

N'utilisez pas les écouteurs lorsque vous conduisez ou que vous êtes en vélo, sur un skate, etc. : cette utilisation peut s'avérer dangereuse sur la route et est illégale dans de nombreuses régions.

Modifications

Les modifications non autorisées par le fabricant peuvent annuler le droit des utilisateurs à utiliser cet appareil.

Informations sur les droits d'auteur

Les marques et noms de produits sont des marques commerciales appartenant à leurs sociétés ou organisations respectives.

La duplication non autorisée d'enregistrements, téléchargés depuis Internet ou copiés depuis des CD audio, constitue une violation des lois et traités internationaux en vigueur sur les droits d'auteur.

La réalisation de copies non autorisées de contenu protégé contre la copie, notamment de programmes informatiques, fichiers, diffusions et enregistrements sonores, peut représenter une violation de droits d'auteur et une infraction à la loi. Cet appareil ne doit en aucun cas être utilisé à de telles fins.

Windows Media et le logo Windows sont des marques commerciales déposées de

Microsoft Corporation aux États-Unis et/ou dans d'autres pays.

Soyez responsable ! Respectez les droits d'auteur.



**Be responsible
Respect copyrights**

Philips respecte la propriété intellectuelle d'autrui et demande à ses utilisateurs de faire de même.

Les contenus multimédias sur Internet ont pu être créés et/ou distribués sans l'autorisation du détenteur des droits d'auteur originaux.

La copie ou la distribution de contenus non autorisés peut enfreindre les lois relatives aux droits d'auteur dans différents pays, dont le vôtre.

Il est de votre responsabilité de respecter les lois relatives aux droits d'auteur.

L'enregistrement et le transfert vers ce lecteur portable de flux vidéo téléchargés sur votre ordinateur sont uniquement autorisés pour les contenus disposant d'une licence en bonne et due forme ou les contenus appartenant au domaine public. Ces contenus ne peuvent être utilisés qu'en privé, à des fins strictement non commerciales et dans le respect des éventuelles exigences relatives aux droits d'auteur précisées par le détenteur des droits d'auteur de l'œuvre. Il est possible que ces exigences interdisent les copies supplémentaires. Les flux vidéo peuvent intégrer des dispositifs de protection contre la copie rendant impossible une nouvelle copie. Si c'est le cas, la fonction d'enregistrement est désactivée et un message s'affiche.

Enregistrement d'informations

Philips n'a cessé d'améliorer la qualité de votre produit Philips et d'en optimiser l'utilisation. Dans cette optique, certaines informations/données relatives à l'utilisation de l'appareil ont été enregistrées dans sa mémoire rémanente. Ces données permettent d'identifier et de détecter les défauts ou

problèmes que l'utilisateur est susceptible de rencontrer au cours de l'utilisation. Les données enregistrées fournissent notamment des informations sur la durée de lecture en mode musique et en mode tuner; ainsi que sur le nombre de déchargements de la batterie. En revanche, la mémoire ne contient aucune information sur le contenu de l'appareil, le support utilisé ou la source des téléchargements. Les données enregistrées dans l'appareil seront extraites et utilisées UNIQUEMENT si l'utilisateur retourne l'appareil au centre de service et UNIQUEMENT en vue de détecter et de prévenir d'éventuels problèmes. Ces données sont mises à la disposition de l'utilisateur sur simple demande.



Cet appareil a été conçu et fabriqué avec des matériaux et des composants de haute qualité pouvant être recyclés et réutilisés. Renseignez-vous sur les dispositions en vigueur dans votre région concernant la collecte séparée des piles. La mise au rebut correcte permet de préserver l'environnement et la santé.

2 Votre nouveau lecteur

Remarque

- Les images sont présentées à titre indicatif uniquement. Philips se réserve le droit de modifier la couleur/ conception sans notification préalable.

Contenu de l'emballage

Assurez-vous que vous avez reçu les articles suivants :

Lecteur



Écouteurs

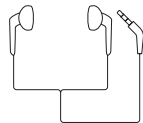

Câble USB



Guide de démarrage rapide



Fiche concernant la sécurité et la garantie



Logiciel PC pour le lecteur

RAGA fonctionne avec les logiciels PC suivants :

- **Philips Device Manager** (vous permet d'obtenir des mises à jour micrologicielles et de restaurer le lecteur)

Fichiers chargés sur le lecteur

Les fichiers suivants sont chargés sur votre

RAGA :

- Mode d'emploi
- Foire aux questions

Aperçu

Commandes

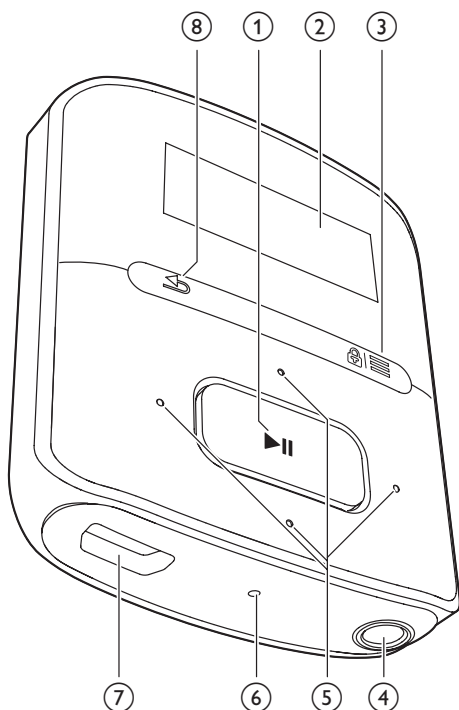

- ①
 - Maintenez enfoncé pour activer ou désactiver le lecteur
 - Appuyez pour sélectionner des options ou lancer/suspendre/reprendre la lecture
- ② **Afficheur**
- ③ /
 - Appuyez pour afficher le menu d'options
 - Maintenez enfoncé pour verrouiller/déverrouiller tous les boutons
- ④
 - Prise casque 3,5 mm
- ⑤ /





- **Dans la liste des options :**
Appuyez pour passer à l'option précédente/suivante
 - **Sur l'écran de lecture :**
Appuyez pour augmenter/réduire le volume
Maintenez enfoncé pour augmenter/réduire rapidement le volume
 /
 - **Sur l'écran de lecture :**
Appuyez pour passer à l'option suivante/précédente
Maintenez enfoncé pour effectuer une recherche dans le fichier en cours
- ⑥ **RESET**
- Appuyez avec la pointe d'un stylo à bille dans le trou lorsque l'écran ne répond pas aux pressions.
- ⑦
- Connecteur USB pour la charge de l'appareil et le transfert des données
- ⑧
- Appuyez pour remonter d'un niveau

Écran d'accueil

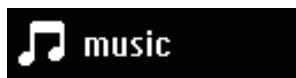

Menu	Mode	Pour
	Musique	lire de la musique
	Radio FM	syntoniser la radio FM enregistrer à partir de la radio FM
	Vue dossiers	afficher des fichiers dans les dossiers
	Réglages	personnaliser les paramètres de votre RAGA
	Lecture en cours	afficher l'écran de lecture en cours

Navigation à partir de l'écran d'accueil





- À partir de l'écran d'accueil, vous pouvez accéder aux menus des fonctions en appuyant sur les boutons de navigation  /  et .
- Pour revenir à l'écran précédent, appuyez plusieurs fois sur .

Basculer entre l'écran de lecture et l'écran d'accueil

- Sur l'écran d'accueil, appuyez sur  et sélectionnez **[Lecture en cours]** ou **[Dernière lecture]** ;
- Sur l'écran de lecture, appuyez plusieurs fois sur .

Verrouillage/déverrouillage des boutons

Lorsque le lecteur est en marche, utilisez le système de verrouillage pour empêcher toute utilisation accidentelle.

- Maintenez enfoncé  /  pour verrouiller ou déverrouiller les touches.
 - ↳ Tous les boutons sont verrouillés, à l'exception des boutons de volume, et une icône de verrouillage s'affiche à l'écran.

Activation/désactivation de l'écran

Pour économiser de l'énergie, l'écran s'éteint automatiquement une fois la durée prédéfinie écoulée si :

- aucune action est effectuée sur votre **RAGA** ;
- une valeur est sélectionnée dans *** > [Réglages de l'affichage] > [Programmeur d'arrêt]**.

Pour quitter le mode d'économie d'énergie

- Appuyez sur une touche.

3 Prise en main

Charge

Votre **RAGA** est équipé d'une batterie intégrée rechargeable via la prise USB d'un ordinateur. Connectez votre **RAGA** à un PC à l'aide du câble USB.

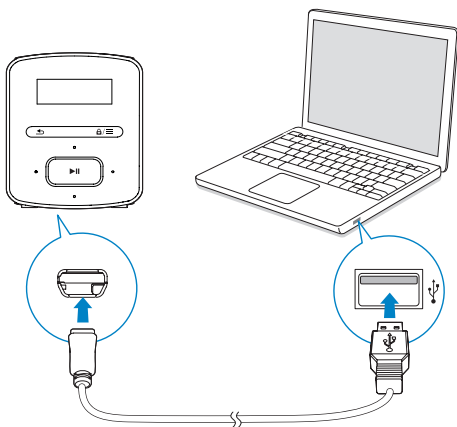

Remarque

- Lorsque vous connectez votre **RAGA** à un ordinateur, vous êtes invité à sélectionner **[Charger et transférer]** ou **[Charger et lire]**.
- À défaut d'une autre sélection, votre **RAGA** applique automatiquement l'option **[Charger et transférer]**.

Indicateur de charge de la batterie

- Lorsque la batterie est faible, le symbole de batterie faible s'affiche de façon répétée.
- Lorsque la procédure de charge de la batterie est terminée,  s'affiche.

Remarque

- Les batteries ont un nombre limité de cycles de charge. La durée de vie des batteries et le nombre de cycles de charge dépendent de l'utilisation et des réglages.

Pour préserver la charge de la batterie et augmenter l'autonomie en lecture, procédez comme suit sur votre **RAGA** :

- Définissez une valeur basse pour le programmeur de rétroéclairage (via *** > [Réglages de l'affichage] > [Prog. de rétroéclairage]**).

Charge au moyen d'un adaptateur USB CA/CC

Pour recharger **RAGA** à l'aide d'un adaptateur CA/CC USB (non fourni), assurez-vous que la puissance de sortie est de 5,0V et 0,5 A.

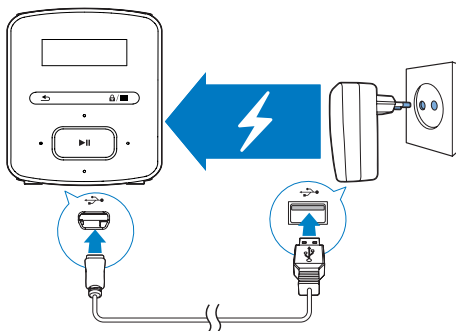

Mise sous/hors tension du lecteur

Maintenez le bouton  enfoncé jusqu'à ce que le lecteur s'allume ou s'éteigne.

Mise en veille et arrêt automatiques

Le lecteur dispose d'une fonction de mise en veille et d'arrêt automatiques permettant d'économiser la batterie.

Au bout de 5 minutes d'inactivité (pas de lecture de musique, pas de pression sur un bouton), le lecteur s'éteint.

4 Musique

Transfert de musique sur le lecteur

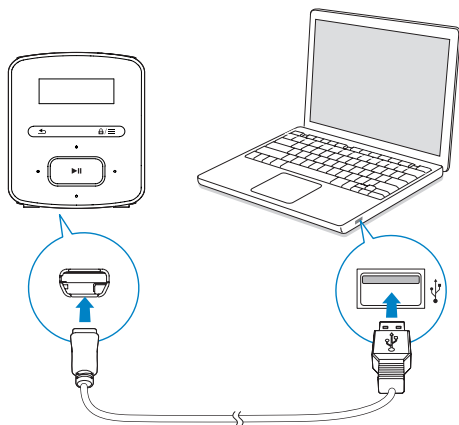

Vous pouvez transférer la musique de la bibliothèque multimédia de votre PC sur **RAGA** en procédant de la façon suivante :

- Glissez-déplacez les fichiers musicaux dans l'Explorateur Windows.

Pour glisser-déplacer des fichiers musicaux dans l'Explorateur Windows,

- 1 Connectez votre **RAGA** à un PC.
- 2 Sur le PC, dans **Poste de travail** ou **Ordinateur** :
 - sélectionnez **RAGA** et créez des dossiers.
- 3 Sur le PC, glissez-déplacez les fichiers musicaux vers les dossiers de votre **RAGA**.
 - Sinon, glissez-déplacez les dossiers du PC vers votre **RAGA**.

Recherche de musique sur le lecteur

Sur **RAGA**, vous pouvez rechercher de la musique en fonction des informations relatives aux chansons, par playlist ou par dossier.

Recherche de musique en utilisant les informations relatives aux chansons

Dans **🎵**, les chansons sont triées par métadonnées ou par balises ID3 sous des collections différentes : **[Tous les titres]**, **[Artistes]** ou **[Albums]**.

[Tous les titres]

- Les chansons sont triées par titre de chanson dans l'ordre alphabétique.

[Artistes]

- Les chansons sont triées par artiste dans l'ordre alphabétique ;
- Dans chaque artiste, les chansons sont triées par album dans l'ordre alphabétique.

[Albums]

- Les chansons sont triées par album dans l'ordre alphabétique.

Recherche de musique dans une playlist

Dans **🎵** > **[Playlists]**, vous pouvez rechercher les playlists suivantes :

- trois « playlists mobiles » qui vous permettent d'ajouter des chansons sur le lecteur ;
- des playlists que vous transférez à partir de la bibliothèque multimédia de votre PC via **Songbird**.

Recherche de musique par dossier

Dans **📁**, recherchez de la musique par dossier.

Lecture de musique

Vous pouvez démarrer la lecture d'une chanson ou lire une sélection entière par album ou par artiste.

Pour démarrer la lecture d'une chanson,

- 1 Sélectionnez une chanson.
- 2 Appuyez sur ►|| pour commencer la lecture.
 - ↳ La lecture démarre à partir de la chanson actuelle.

Pour lire une sélection entière par album ou par artiste,

- 1 Sélectionnez un album ou un artiste.
- 2 Appuyez sur ≡ > [Lire].
- 3 Appuyez sur ►|| pour commencer la lecture.

Sur l'écran de lecture,



- Appuyez sur ►|| pour suspendre et reprendre la lecture.
- Pour revenir à l'écran précédent, appuyez sur ↶.
 - ↳ L'écran de lecture revient quelques secondes plus tard.
 - ↳ Les informations du fichier et l'état de la lecture s'affichent sur l'écran de lecture.

Pour régler le volume,

- Appuyez sur 🔊 / 🔊.

Pour sélectionner un fichier musical sur l'écran de lecture,

- Appuyez plusieurs fois sur 🔊 / 🔊.

Pour effectuer une avance/un retour rapide dans la chanson en cours,

- Sur l'écran de lecture, maintenez le bouton 🔊 / 🔊 enfoncé.

Choix des options de lecture

Sur l'écran de lecture, appuyez sur ≡ pour sélectionner des options de lecture, telles que Mode lecture, Réglages du son et Arrêt programmé (voir 'Réglages' à la page 16).

Listes de lecture

Sur les lecteurs, vous pouvez rechercher les playlists suivantes :

- les playlists que vous transférez à partir de la bibliothèque multimédia de PC ;
- trois « playlists mobiles » qui vous permettent d'ajouter des chansons sur le lecteur.

Ajout de chansons à une « playlist mobile »

Pour ajouter la chanson en cours,

- 1 Sur l'écran de lecture, appuyez sur ≡ > [Ajouter à playlist].
- 2 Sélectionnez une « playlist mobile ». Appuyez sur ►||.
- 3 Sélectionnez [Oui] pour confirmer.
 - ↳ Vous enregistrez la chanson en cours dans la playlist.

Suppression de chansons d'une « playlist mobile »

Supprimer la chanson en cours de lecture d'une playlist

- 1 Sur l'écran de lecture, appuyez sur ≡ > [Supprimer de la playlist].
- 2 Sélectionnez une « playlist mobile ». Appuyez sur ►||.
- 3 Sélectionnez [Oui] pour confirmer.
 - ↳ Vous supprimez la chanson en cours de lecture de la playlist sélectionnée.

5 Radio FM





Remarque

- Branchez les écouteurs fournis lorsque vous réglez des stations de radio. Les écouteurs font office d'antenne. Pour améliorer la réception, déplacez le câble des écouteurs dans différentes directions.

Réglage des stations de radio

Réglage automatique

Lors du réglage initial de la radio, sélectionnez le réglage automatique pour rechercher les stations disponibles.

- 1 À partir de l'écran d'accueil, accédez à  > [Réglage auto].
↳ Jusqu'à 20 stations sont enregistrées en tant que présélections.
- 2 Appuyez plusieurs fois sur  ou  pour choisir une présélection radio. Appuyez sur  pour commencer la lecture.

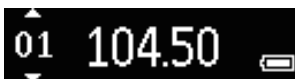

Pour sélectionner une présélection sur l'écran de lecture,

- Appuyez plusieurs fois sur  ou .





Conseil

- Lorsque vous déménagez (dans une autre ville ou un autre pays), relancez le réglage automatique pour améliorer la réception.

Réglage manuel











Utilisez le réglage manuel pour rechercher une fréquence ou une station de radio.

- 1 À partir de l'écran d'accueil, accédez à  > [Réglage manuel].
↳ La dernière station écoutée se lance.

- 2 Sur l'écran de lecture, maintenez le bouton  ou  enfoncé.
↳ Vous accédez à la prochaine station de radio disponible après la fréquence actuelle.
- Pour un réglage fin, appuyez plusieurs fois sur  ou .





Écoute de stations de radio FM

- 1 Accédez à  > [Présélections].
- 2 Appuyez sur  ou  pour choisir une station présélectionnée. Appuyez sur  pour commencer la lecture.
 - Appuyez sur  pour choisir une autre présélection à partir de [Présélections]. Appuyez sur  pour commencer la lecture.
 - Sur l'écran de lecture, appuyez sur  ou  pour choisir une présélection.
- 3 Si nécessaire, maintenez le bouton  ou  enfoncé pour rechercher une station de radio.

Pour couper ou rétablir le son de la radio,

- Sur l'écran de lecture, appuyez sur .



Pour régler le volume,

- Sur l'écran de lecture, appuyez sur  ou .



Mémorisation de présélections

Votre RAGA vous permet de mémoriser jusqu'à 20 présélections.



- 1 Recherchez une station de radio.
- 2 Sur l'écran de lecture, appuyez sur  > [Enreg. dans présélection].

- 3 Appuyez sur  ou  pour sélectionner un emplacement dans la liste de présélections. Appuyez sur .
- ↳ La station en cours est enregistrée à l'emplacement choisi.

Pour effacer la station présélectionnée en cours de diffusion,

- 1 Dans **[Présélections]**, appuyez sur  > **[Clear preset]**.
- 2 Sélectionnez la station dans la liste des présélections. Appuyez sur .
- 3 Sélectionnez **[Oui]** pour confirmer.
↳ La station en cours de diffusion est effacée de la liste de présélections.

Ou

- 1 Sur l'écran de lecture, appuyez sur  > **[Clear preset]**.
- 2 Sélectionnez la station dans la liste des présélections. Appuyez sur .
- 3 Sélectionnez **[Oui]** pour confirmer.
↳ La station en cours de diffusion est effacée de la liste de présélections.





Pour effacer toutes les stations présélectionnées,

- 1 Accédez à **[Présélections]**.
- 2 Dans la liste de présélections, appuyez sur  > **[Effacer toutes les présélections]**.
- 3 Sélectionnez **[Oui]** pour confirmer.
↳ Toutes les stations sont effacées de la liste de présélections.

6 Enregistrements

Accédez à  > **[Enregistrement FM]** pour écouter les programmes de radio que vous avez enregistrés à partir de la radio FM.

Enregistrement à partir d'une radio FM







- 1 Recherchez une station de radio.
- 2 Sur l'écran de lecture, appuyez sur  et sélectionnez **[Démarrer l'enreg. radio FM]** pour démarrer l'enregistrement.
↳ L'enregistrement à partir de la radio FM démarre.
- 3 Appuyez sur  pour alterner entre la mise sur pause et l'enregistrement. Appuyez sur la touche  pour arrêter la lecture.
- 4 Sélectionnez **[Oui]** pour sauvegarder l'enregistrement.
↳ Les enregistrements sont sauvegardés sous  > **[Enregistrement FM]** > **RECORD (ENREGISTREMENT)** > **RADIO**. (sous le nom de fichier FMRECXXX.WAV, les lettres XXX représentant le numéro d'enregistrement généré automatiquement).



Conseil

- Vous pouvez rechercher également les enregistrements dans  > **RECORD (ENREGISTREMENT)**.
- La fonctionnalité d'enregistrement de la radio FM est disponible avec certains modèles uniquement. Consultez le menu à l'écran de votre lecteur pour connaître les fonctions dont vous disposez.

Écoute d'enregistrements de radio FM

- 1 Dans  > **[Enregistrement FM]** > **RECORD (ENREGISTREMENT)** > **RADIO**, sélectionnez un enregistrement.
- 2 Appuyez sur  pour lire votre enregistrement.
Pour sélectionner un fichier sur l'écran de lecture,
 - Appuyez plusieurs fois sur  / .Pour effectuer une avance/un retour rapide dans le fichier en cours,
 - Sur l'écran de lecture, maintenez le bouton  /  enfoncé.

Téléchargement de vos enregistrements sur un ordinateur



- 1 Connectez **RAGA** à un ordinateur.
- 2 Sur le PC, dans **Poste de travail** ou **Ordinateur** :
 - sélectionnez **RAGA** ;
 - dans **RAGA**, sélectionnez les enregistrements dans **RECORD (ENREGISTREMENT)** > **RADIO**.
- 3 Glissez-déplacez les fichiers enregistrés vers un emplacement sur le PC.

7 Vue dossiers

Accédez à  pour visualiser et écouter des fichiers multimédias à partir de la bibliothèque multimédia sur le lecteur.

8 Réglages

Dans , sélectionnez les options de votre lecteur.

- 1 Appuyez sur  /  pour sélectionner une option.
- 2 Appuyez sur  pour confirmer.

Mode lecture

Dans [**Mode lecture**], sélectionnez les modes de lecture de votre musique :

[Répéter]

- [**Répéter 1**] : répète la chanson en cours.
- [**Répéter tout**] : répète toutes les chansons du dossier en cours.

[Aléatoire]

- [**Activé**] : lit toutes les chansons du dossier en cours dans un ordre aléatoire.

Si [**Répéter tout**] et [**Aléatoire**] sont tous deux activés,



- Toutes les chansons du dossier en cours sont répétées dans un ordre aléatoire.

Paramètres son

Dans [**Réglages du son**], sélectionnez vos paramètres de son.

[**FullSound**] : restitue les détails audio perdus lors de la compression de la musique (par exemple MP3, WMA).

[**Égaliseur**] : définit les réglages audio de votre choix.

[**Limite de volume**] : définit un niveau de volume maximum sur l'appareil. De cette façon, vous ne risquez pas d'endommager votre ouïe. Appuyez sur  /  pour régler la limite de volume ; appuyez sur  pour confirmer.

Remarque

- L'égaliseur est désactivé lorsque vous sélectionnez FullSound.

Veille programmée

Activez la veille programmée. Votre **RAGA** peut s'éteindre automatiquement au bout d'un certain temps.

- Dans [**Arrêt programmé**] > [**Arrêt programmé**], sélectionnez une option. Appuyez sur .
 - ↳ Une fois la durée souhaitée sélectionnée, l'appareil s'éteint automatiquement.

Paramètres d'affichage

Programmeur d'arrêt

L'écran passe en mode d'inactivité s'il n'y a aucune action sur votre **RAGA**. Une fois la durée prédéfinie écoulée, l'écran de veille se désactive automatiquement. Pour économiser la batterie, choisissez une valeur basse pour la durée prédéfinie.

Pour définir la durée

- Dans [**Réglages de l'affichage**] > [**Programmeur d'arrêt**], sélectionnez une durée.
 - ↳ Une fois la durée souhaitée sélectionnée, l'écran de veille se désactive automatiquement.

Pour quitter le mode d'économie d'énergie

- Appuyez sur une touche.

Langue

Dans [**Langue**], sélectionnez la langue du lecteur.

Information

Dans **[Informations]**, vous pouvez accéder aux informations suivantes relatives au lecteur :

[Informations sur lecteur]

- **[Modèle:]** nom complet du produit
Vérifiez le nom complet du produit lorsque vous mettez à jour le micrologiciel depuis le site d'assistance.
- **[Version micrologiciel :]** version actuelle du micrologiciel
Vérifiez la version du micrologiciel lorsque vous mettez celui-ci à jour depuis le site d'assistance.

[Espace disque]

- **[Espace libre :]** espace disponible
- **[Espace total :]** capacité de la mémoire
- **[Chansons]** nombre de chansons enregistrées sur le lecteur

[Type fichier pris en ch.] formats de fichier pris en charge par le lecteur

Legal

Dans **[Legal]**, vous pouvez accéder aux informations légales relatives au lecteur.

Préréglages d'usine

Dans **[Réglages d'usine]**, restaurez les paramètres par défaut de votre lecteur. Les fichiers transférés sur le lecteur sont conservés.

9 Mise à jour du micrologiciel par Philips Device Manager

Installer Philips Device Manager

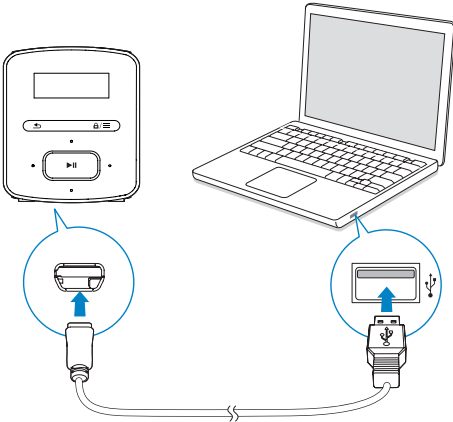

- 1 Connectez votre **RAGA** à un PC.
- 2 Sur le PC, sélectionnez **Poste de travail** (Windows XP/Windows 2000) ou **Ordinateur** (Windows Vista/Windows 7 ou 8).
- 3 Cliquez avec le bouton droit de la souris sur l'icône de votre **Philips GoGear RAGA**. Sélectionnez **Install Philips Device Manager** (Installer Philips Device Manager).
 - Vous pouvez également cliquer sur l'icône **Philips GoGear RAGA**. Double-cliquez sur le fichier **installer.exe**.
- 4 Suivez les instructions à l'écran pour procéder à l'installation du logiciel.

Remarque

- Pour procéder à l'installation, vous devez accepter les conditions de la licence.

Rechercher des mises à jour du micrologiciel

- 1 Assurez-vous que votre PC est connecté à Internet.
- 2 Lancez **Philips Device Manager**.
 - ↳ Une boîte de dialogue s'affiche.
- 3 Connectez le **RAGA** à votre PC.
 - ↳ Lorsque l'appareil est connecté, « SA4RGAXX » s'affiche dans la zone de texte.
 - ↳ Vous pouvez rechercher la version actuelle du micrologiciel de l'appareil.



- 4 Pour rechercher des mises à jour du micrologiciel,
 - ① Fermez la boîte de dialogue de Philips Device Manager.
 - ② À la base de l'écran du PC, faites un clic droit sur  et sélectionnez **Recherchez les mises à jour**.

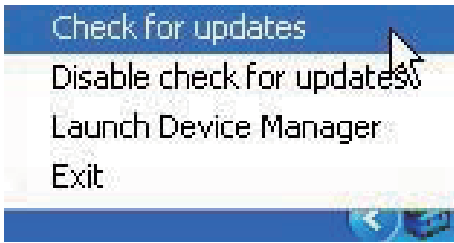

↳ Philips SA4RGAXX Device Manager recherche des mises à jour sur Internet.

Mise à jour du micrologiciel

- 1 Lorsque la mise à jour du micrologiciel est disponible, suivez les instructions à l'écran pour télécharger et installer le micrologiciel.
- 2 Déconnectez votre **RAGA** du PC.
 - ↳ Votre **RAGA** redémarre après la mise à jour du micrologiciel et est de nouveau prêt à être utilisé,

10 Dépannage

Si votre **RAGA** ne fonctionne pas correctement ou si l'affichage se fige, vous pouvez le réinitialiser sans perdre de données.

Comment réinitialiser votre RAGA ?

- Insérez la pointe d'un stylo ou d'un autre objet dans le trou de réinitialisation du **RAGA**. Maintenez-la enfoncée jusqu'à ce que le lecteur s'éteigne.
- Si la réinitialisation a échoué, restaurez le **RAGA** par le biais de **Philips Device Manager** :

1 Sur votre ordinateur, lancez **Philips Device Manager**.

2 Accédez au mode de restauration :

- ① Éteignez le **RAGA**.
- ② Maintenez enfoncé le bouton du volume , puis connectez le **RAGA** à votre **PC**.
- ③ Maintenez le bouton enfoncé jusqu'à ce que **Philips Device Manager** reconnaisse le **RAGA** et accède au mode de restauration.

3 Démarrez la procédure de restauration :

- ① Sur **Philips Device Manager**, cliquez sur le bouton **Repair**. Suivez les instructions à l'écran pour finaliser le processus de restauration.
- ② Une fois la restauration terminée, déconnectez le **RAGA** de votre **PC**.

4 Redémarrez le **RAGA**.

11 Données techniques

Remarque

- Les caractéristiques mentionnées dans le présent manuel sont susceptibles d'être modifiées sans notification préalable.
- ¹ Les batteries ont un nombre limité de cycles de charge. La durée de vie des batteries et le nombre de cycles de charge dépendent de l'utilisation et des réglages.
- ² 1 Go = 1 milliard d'octets ; la capacité de stockage disponible sera inférieure. Vous ne disposez pas de la capacité totale de la mémoire, une partie étant réservée au lecteur; La capacité de stockage est établie sur une durée de 4 minutes par morceau et sur une vitesse d'encodage de 128 Kbit/s en MP3.
- ³ La vitesse de transfert dépend de votre système d'exploitation et de la configuration du logiciel.

Alimentation

- Alimentation : batterie Lithium-ion-polymère rechargeable intégrée de 220 mAh
- Temps de lecture¹
Audio (.mp3) : jusqu'à 20 heures
Radio : jusqu'à 8 heures

Logiciels

- **Philips Device Manager** : pour mettre à jour le micrologiciel et restaurer le lecteur

Connectivité

- Casque 3,5 mm
- USB 2.0 haute vitesse

Son

- Séparation des canaux : 45 dB
- Réponse en fréquence : 20-18 000 Hz
- Puissance de sortie : 2 x 2,4 mW
- Rapport signal/bruit : > 84 dB

Lecture audio

Formats pris en charge :

- MP3
Débit : 8 à 320 Kbit/s et VBR
Taux d'échantillonnage : 8, 11,025, 16, 22,050, 32, 44,1, 48 kHz
- WMA (non protégé)
Débit : 10-320 Kbit/s CBR, 32-192 Kbit/s VBR
Taux d'échantillonnage : 8, 11,025, 16, 22,050, 32, 44,1, 48 kHz
- WAV

Supports de stockage

Capacité de la mémoire intégrée² :

- SA4RGA02 Flash NAND 2 Go
- SA4RGA04 Flash NAND 4 Go
- SA4RGA08 Flash NAND 8 Go

Transfert multimédia³

- Explorateur Windows (glisser-déplacer)

Afficheur

- Écran LCD 128 x 32 pixels

Configuration PC requise

- Windows® XP (SP3 ou version supérieure) / Vista / 7 / 8
- Processeur Pentium III, 800 MHz ou plus puissant
- 512 Mo de mémoire vive
- 500 Mo d'espace disque disponible
- Connexion Internet
- Windows® Internet Explorer 6.0 ou supérieur
- Port USB



Specifications are subject to change without notice
2013 © WOOX Innovations Limited. All rights reserved.
Philips and the Philips' Shield Emblem are registered trademarks of
Koninklijke Philips N.V. and are used by WOOX Innovations Limited
under license from Koninklijke Philips N.V.

SA4RGA_97_77_78_UM_V3.0_WK1351.5