

Her zaman yardıma hazırız

Ürününüzü kaydettirmek ve destek almak için şu adrese gidin:
www.philips.com/welcome



GoGEAR

SA4RGA02

SA4RGA04

SA4RGA08



Kullanım kılavuzu

PHILIPS

İçindekiler

1	Önemli güvenlik bilgileri	2
	Genel bakım	2
	Ürünün ve yerleşik pilin geri dönüşümü	3
2	Yeni oynatıcınız	5
	Kutunun içindekiler	5
	Oynatıcı için PC yazılımı	5
	Oynatıcıda yüklü dosyalar	5
	Genel Bakış	5
	Kontroller	5
	Ana ekran	6
	Tuşları kilitleyin/kilitlerini açın	6
	Ekran açık/kapalı	6
3	Başlarken	8
	Şarj etme	8
	USB AC/DC adaptörü üzerinden şarj	8
	Oynatıcıyı kapatın veya açın	8
	Otomatik bekleme ve kapanma	8
4	Müzik	9
	Müziğin oynatıcıya aktarımı	9
	Oynatıcı üzerinde müziğin bulunması	9
	Şarkı bilgilerine göre müziğin bulunması	9
	Çalma listesine göre müzik bulma	9
	Dosya klasörüne göre müziğin bulunması	9
	Müzik çalma	9
	Çalma seçeneklerini seçme	10
	Çalma listeleri	10
	Şarkıların hareketli çalma listesine eklenmesi	10
	Şarkıların hareketli çalma listesinden kaldırılması	10
5	FM radyo	12
	Radyo istasyonlarının ayarlanması	12
	FM radyo dinleme	12
	Hafızaya alınmış istasyonları kaydetme	13

6	Klasör görünümü	14
----------	------------------------	-----------

7	Ayarlar	15
	Çalma modu	15
	Ses ayarları	15
	Uyku zamanlayıcısı	15
	Ekran ayarları	15
	Tema	15
	Arka ışık zamanlayıcısı	15
	Dil	15
	Bilgi	16
	Yasal	16
	Fabrika ayarları	16

8	Philips Device Manager ile belenimi güncelleştirme	17
----------	---	-----------

9	Sorun giderme	19
----------	----------------------	-----------

10	Teknik veriler	20
	PC gereksinimleri	20

Yardım mı gerekiyor?

Lütfen kullanım kılavuzu, en son yazılım yükseltmeleri ve sıkça sorulan soruların cevapları gibi tüm destek belgelerine erişebileceğiniz www.philips.com/welcome adresini ziyaret edin.

1 Önemli güvenlik bilgileri

Genel bakımlar

Bu belgenin çevirisi sadece referans içindir. İngilizce sürüm ile çevrilmiş sürüm arasında herhangi bir tutarsızlık olması durumunda, İngilizce sürüm geçerli olacaktır.



Dikkat

- Hasarı veya anıyı önlemek için:
- Ürünü, ısıtma ekipmanları veya doğrudan güneş ışığı nedeniyle oluşan aşırı ısıya maruz bırakmayın.
- Ürünü veya ürünün üzerine bir şey düşürmeyin.
- Ürünün suya sokulmasına izin vermeyin. Set içine giren su büyük hasara neden olabileceğinden, kulaklık yuvasını veya pil bölmesini suya maruz bırakmayın.
- Çevredeki aktif cep telefonları parazit neden olabilir.
- Dosyalarınızı yedekleyin. Cihazınıza karşıdan yüklediğiniz orijinal dosyaları sakladığınızdan emin olun. Philips, ürünün zarar görmesi veya okunmaz hale gelmesi durumunda oluşacak veri kaybından sorumlu değildir.
- Sorunları önlemek için müzik dosyalarınızı sadece birlikte gelen müzik yazılımı ile yönetin (aktarım, silme, vb.).
- Ürüne zarar verebileceği için alkol, amonyak, benzin veya aşındırıcı içeren temizleyicileri kullanmayın.
- Piller (takılı pil paketi veya piller), gün ışığı, ateş, vb. gibi aşırı ısıya maruz bırakılmamalıdır.
- Pil yanlış takıldığında patlama tehlikesi söz konusu olur. Yalnızca aynı veya eşdeğer pille değiştirin.

Çalışma ve saklama sıcaklıkları hakkında

- Sıcaklığın her zaman 0 - 45°C (32 - 113°F) arasında olduğu bir yerde çalıştırın
- Sıcaklığın her zaman -20 - 45°C (-4 - 113°F) arasında olduğu bir yerde saklayın.
- Düşük sıcaklık koşullarında pil ömrü kısalmaktadır.

Yedek parçalar/aksesuarlar:

Yedek parça/aksesuar siparişi için www.philips.com/support adresini ziyaret edin.

İşitme Güvenliği



Aşırı olmayan ses seviyesinde dinleyin:

Kulaklıklar yüksek ses seviyesinde kullanılmak üzere tasarlanmıştır. Bu ürün, bir dakikadan az bir süre maruz kalırsa bile, normal bir insan için işitme kaybına neden olabilecek desibel aralıklarında ses üretebilir. Daha yüksek desibel aralıkları, halihazırda işitme kaybı olan kişilere önerilmektedir.

Ses aldatıcı olabilir. Zaman içinde, rahat işitme seviyeniz daha yüksek ses seviyelerine uyum sağlar. Bu nedenle, uzun süreli dinlemenin ardından 'normal' gibi gelen ses seviyesi gerçekte yüksek ve işitme duyunuza zararlı olabilir. Buna karşı korunmak için ses seviyesini, işitme duyunuz uyum sağlamadan önce güvenli bir seviyeye ayarlayın ve o seviyede bırakın.

Güvenli bir ses seviyesi belirlemek için: Ses seviyesi kontrolünüzü düşük şekilde ayarlayın.

Distorsiyonsuz, rahat ve net bir şekilde duymaya başlayana kadar ses seviyesini yavaş yavaş artırın. Makul süreler boyunca dinleyin:

Normalde 'güvenli' olan seviyelerde bile ses uzun süre maruz kalmak da işitme kaybına neden olabilir.

Cihazınızı makul süreler boyunca dinleyin ve zaman zaman dinlemeye ara verin.

Kulaklıklarınızı kullanırken aşağıdaki hususları göz önünde bulundurun.

Makul süreler boyunca, makul ses seviyelerinde dinleyin.

İşitme duyunuzu uyum sağladıkça ses seviyesini arttırmamaya dikkat edin.

Ses seviyesini, çevrenizi duyamayacağınız kadar yükseltmeyin.

Potansiyel olarak tehlikeli durumlarda dikkatle davranmalı veya dinlemeye geçici olarak ara vermelisiniz.

Motorlu bir taşıt kullanırken, bisiklete binerken, kaykay kullanırken, vb. kulaklık kullanmayın; bu durum trafik tehlikesi yaratabilir ve birçok bölgede yasaktır.

Değişiklikler

Üretici tarafından izin verilmeyen değişiklikler, kullanıcının bu ürünü kullanma iznini geçersiz kılabilir.

Telif hakkı bilgileri

Diğer tüm markalar ve ürün adları, ilgili şirketlerin veya kuruluşların tescilli markalarıdır. İnternet'ten yüklenen veya ses CD'sinden yapılan herhangi bir kaydın yetkisiz çoğaltımı, telif hakları yasalannın ve uluslararası sözleşmelerin ihlalidir.

Bilgisayar programları, dosyalar; yayınlar ve ses kayıtları da dahil olmak üzere kopyalamaya karşı korumalı malzemenin izinsiz kopyalanının hazırlanması, telif hakkı ihlali anlamına gelebilir ve suç teşkil edebilir. Bu cihaz, bu tür amaçlarla kullanılmamalıdır.

Windows Media ve Windows logosu, Microsoft Corporation'ın Amerika Birleşik Devletleri ve/veya başka ülkelerdeki tescilli ticari markalarıdır.

Sağduyulu olun! Telif haklarına saygı gösterin.



**Be responsible
Respect copyrights**

Philips başkalarının fikri mülkiyet hakkına saygı gösterir ve kullanıcılarından da aynıını yapmalarını ister.

İnternet üzerindeki multimedya içeriği, gerçek telif hakkı sahibinin izni olmadan oluşturulmuş ve/veya dağıtılmış olabilir.

İzinsiz içeriğin kopyalanması veya dağıtılması, sizinki de dahil birçok ülkede telif hakları yasalannı ihlal edebilir.

Telif hakları yasalanna uymak sizin sorumluluğunuzdadır.

Bilgisayarınıza yüklenen video yayınlarının taşınır oynatıcıya kaydedilmesi ve aktarılması, sadece kamu malı veya uygun şekilde lisanslanmış

içerik ile kullanım içindir. Bu tür içerikleri özel ve ticari olmayacak şekilde kullanabilirsiniz ve için telif hakkı sahibi tarafından sağlanan telif hakkı açıklanmalarına saygı duymalısınız. Bu tür açıklamalar; başka kopya yapılmaması gerektiğini belirtiyor olabilir. Video yayınları, kopyalamayı engelleyen kopya koruma teknolojisi içeriyor olabilir. Bu tür durumlarda kayıt fonksiyonu çalışmaz ve size bir mesajla bilgi verilir.

Veri kaydı

Philips, ürününüzün kalitesini artırmaya ve Philips kullanıcılarının deneyimini geliştirmeye adanmıştır. Bu cihazın kullanım profilini anlamak için cihaz, kalıcı belleğe bazı bilgiler / veriler kaydetmektedir. Bu veriler; kullanıcı olarak bu cihazı kullanırken yaşayabileceğiniz anızalar veya sorunları belirlemek için kullanılır. Saklanan veriler müzik modunda çalma süresi, radyo modunda çalma süresi, zayıf pil uyarısıyla kaç kez karşı karşıya kalındığı vb. olacaktır. Saklanan veriler; cihazda kullanılan içerik veya ortamı veya yükleme kaynaklarını göstermez. Cihazda saklanan veriler SADECE, kullanıcının cihazı Philips servis merkezine iade etmesi durumunda ve SADECE hata belirlemeyi ve önlemeyi kolaylaştırmak için alınır ve kullanılır. Saklanan veriler; kullanıcının ilk talebinde kullanıcıya sağlanacaktır.

Ürünün ve yerleşik pilin geri dönüşümü

Ürününüz geri dönüştürülebilir ve yeniden kullanılabilir yüksek kaliteli malzeme ve bileşenler kullanılarak üretilmiştir.

Bu ürünü kesinlikle diğer evsel atıklarla birlikte atmayın. Lütfen, elektrikli ve elektronik ürünlerin ve pillerin ayrı toplanması ile ilgili yerel kurallar hakkında bilgi edinin.

Bu ürünlerin düzgün atılması, çevre ve insan sağlığı üzerindeki olası olumsuz sonuçların ortaya çıkmasının önlenmesine yardımcı olur.

Bölgenizdeki geri dönüşüm merkezi hakkında ek bilgi için lütfen www.recycle.philips.com adresini ziyaret edin.

Dikkat

- Dahili pili çıkarmanız durumunda garanti geçersiz olur ve ürüne zarar verebilirsiniz.

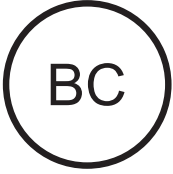

<öge>

Philips

ABD için uyarı

Bu cihaz test edilmiş ve FCC Kuralları Kısım 15'e göre B Sınıfı dijital cihaz sınırlamalarına uygun olduğu görülmüştür. Bu sınırlar; evde kurulum durumunda zararlı parazitlere karşı makul bir koruma sağlamak amacıyla tasarlanmıştır. Bu ekipman radyo frekansı enerjisi üretir, kullanır ve yayabilir ve bu kullanım kılavuzuna uygun şekilde kurulmadığı ve kullanılmadığı takdirde, radyo iletişimi için zararlı parazitlere neden olabilir. Ancak, belirli bir kurulumda parazite neden olmayacağına dair garanti verilmemektedir. Bu ekipmanın radyo ya da televizyon sinyalleri için zararlı parazitlere neden olması halinde (bu durum cihazı açıp kapatarak anlaşılabilir), kullanıcı aşağıdaki önlemlerden bir ya da daha fazlası aracılığıyla paraziti gidermelidir:

- Antenin yerini değiştirin.
- Cihaz ile alıcı arasındaki mesafeyi artırın.
- Ekipmanı, alıcının bağlı olduğu şebekeden farklı bir şebekedeki prize bağlayın.
- Satıcıdan ya da deneyimli bir radyo/TV teknisyeninden yardım alın.

Set, FCC-Kuralları, Kısım 15'e ve-21 CFR 1040.10'a uygundur. Kullanım, aşağıdaki iki koşula tabidir:

- Bu cihaz zararlı parazitlere neden olmaz, ve
- Bu cihaz, istenmeyen çalıştırmaya neden olabilecekler de dahil olmak üzere, alınan her türlü paraziti kabul etmelidir.

Kanada için uyarı

Bu B Sınıfı dijital cihaz, Kanada ICES-003 standardına uygundur.

2 Yeni oynatıcınız

Kutunun içindekiler

Aşağıdaki öğeleri aldığınızdan emin olun:

Oynatıcı



Kulaklık

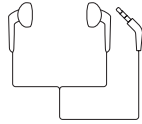

USB kablosu



Hızlı başlangıç kılavuzu



Güvenlik ve Garanti dosyası



Not

- Görüntüler sadece referans amaçlıdır; Philips, bildirmeksizin rengi/tasarımı değiştirme hakkını saklı tutar.

Oynatıcı için PC yazılımı

RAGA aşağıdaki PC yazılımları ile çalışabilir:

- Philips Device Manager** (belleğin güncelleştirmeleri almanızı ve oynatıcıyı kurtarmanızı sağlar)
- Songbird** (PC ve oynatıcıdaki ortam kitaplığınızı yönetmenize yardımcı olur)
Şu adresten Songbird edinin: www.philips.com/songbird.

Oynatıcıda yüklü dosyalar

RAGA üzerinde aşağıdaki dosyalar yüklüdür:

- Kullanım kılavuzu
- Sıkça sorulan sorular

Genel Bakış

Kontroller

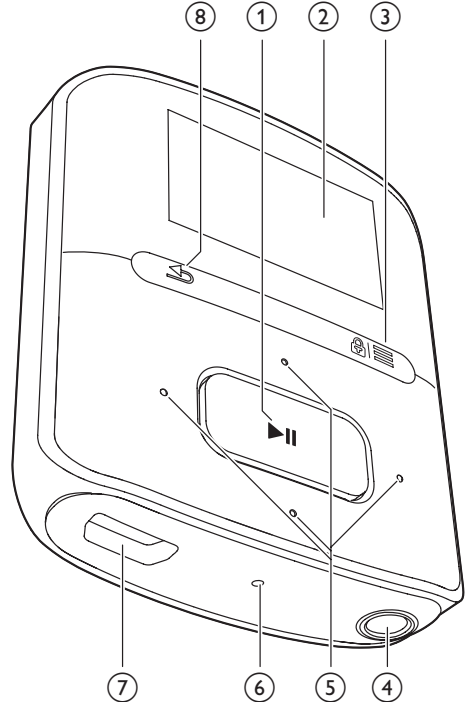

1 ▶||

- Basılı tutma: Oynatıcıyı açar veya kapar
- Basma: Seçenekler arasında seçim yapar veya oynatmayı başlatır/duraklatır/devam ettirir

2 Ekran

3 🔒 / ≡

- Basma: Seçenek menüsünü gösterir
- Basılı tutma: Tüm tuşları kilitlet/tuşların kilidini açar

4 🎧

- 3,5 mm kulaklık konektörü

5 🎵 / 🎵

- seçenekler listesinde:**
Basma: Önceki/sonraki seçeneğe geçer
- oynatma ekranında:**
Basma: Ses seviyesini artırır/azaltır
Basılı tutma: Ses seviyesini hızlı artırır/azaltır

🎵 / 🎵

- oynatma ekranında:**
Basma: Sonraki/önceki seçeneğe geçer
Basılı tutma: Mevcut dosya içerisinde arama yapar

6 RESET

- Ekran, tuşlara basmaya yanıt vermiyorsa, bir tükenmez kalem ucu ile deliğe bastırın.

7 🔌

- Şarj ve veri transferi için USB konektörü

8 ↩

- Basma: Bir seviye geriye gider

Ana ekran

Menü	Mod	İşlev
🎵	Müzik	müzik çalmak
📻	FM radyo	FM radyosuna ayarlayın
📁	Klasör	klasörlerdeki dosyaları görüntüleme

* Ayarlar	RAGA ayarlarını kişiselleştirme
🕒 Şimdi yürütülüyor	geçerli oynatma ekranını görüntüleme

Ana ekran dışında gezinme



- 🎵 / 🎵 ve ▶|| gezinme tuşlarına basarak, Ana ekrandan işlevsel menülere erişebilirsiniz.
- Önceki ekranlara geri dönmek için ↩ tuşuna arka arkaya basın.

Ana ekran ile oynatma ekranı arasında geçiş yapın

- Ana ekran üzerinde, ≡ tuşuna basın ve [Şimdi
 çalınan] ya da [Son çalınan] seçeneğini seçin;
- Oynatma ekranı üzerinde, ↩ tuşuna arka arkaya basın.

Bir tema seçin

Görüntülemek üzere bir tema seçmek için,

- Ana ekranda, ≡ tuşuna basın ve [Tema] seçeneğini seçin.

Tuşları kilitleyin/kilitlerini açın

Oynatıcı açık olduğu zaman, kazara çalışmasını önlemek için kilidi kullanın.

- Tuşları kilitlemek veya tuşların kilidini açmak için 🔒 / ≡ tuşuna basın.
↳ Ses seviyesi tuşları dışında tüm tuşları kilitler ve ekranda bir kilit simgesi gösterilir.

Ekran açık/kapalı

Güçten tasarruf etmek için, aşağıdaki durumlarda önceden tanımlanan süre geçtikten sonra ekran otomatik olarak kapanır:

- RAGA üzerinde yeni bir işlem yapılmamıştır ve
- * > [Ekran ayarları] > [Arka aydınlatma zmn] ögesinde yeni bir değer seçilmiştir.

Güç tasarrufu modundan çıkmak için

- Herhangi bir tuşa basın.

3 Başlarken

Şarj etme

RAGA, bilgisayarın USB soketi yoluyla şarj edilebilecek dahili bir pile sahiptir. USB kablosunu kullanarak RAGA ürününü PC'ye bağlayın.

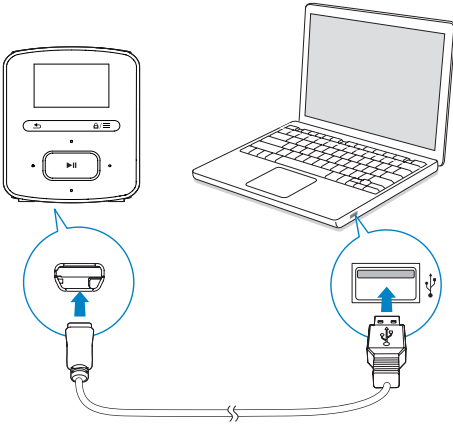

Not

- RAGA ürününü bilgisayara bağladığınızda, sizden [Şarj et ve aktar] veya [Şarj et ve oynat] seçimini yapmanız istenir.
- Hiçbir seçim yapılmazsa, RAGA otomatik olarak [Şarj et ve aktar] seçeneğini uygular.

Pil seviyesi gösterimi

- Pil seviyesi düşük olduğu zaman, düşük pil ekranı arka arkaya görüntülenir.
- Şarj işlemi tamamlandığı zaman,  görüntülenir.

Not

- Şarj edilebilir pillerin şarj edilme sayısı sınırlıdır. Pil ömrü ve şarj edilme sayısı, kullanıma ve ayarlara bağlı olarak değişebilir.

Pil gücünden tasarruf etmek ve oynatma süresini artırmak için RAGA üzerinde aşağıdakileri uygulayın:

- Arka ışık zamanlayıcısını düşük bir değere ayarlayın (* > [Ekran ayarları] > [Arka aydınlatma zmn] seçeneğine gidin).

USB AC/DC adaptörü üzerinden şarj

RAGA'ı bir USB AC/DC adaptörü (birlikte verilmez) yoluyla şarj etmek için güç çıkışının 5,0 V ve 0,5 A olduğundan emin olun.

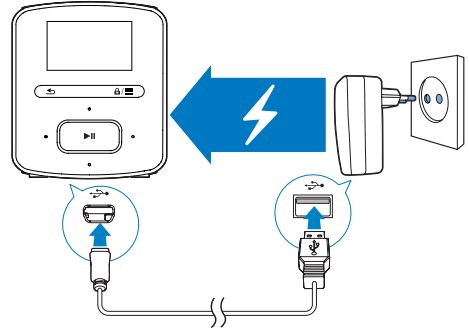

Oynatıcıyı kapatın veya açın

Oynatıcı açılana veya kapanana kadar  düğmesini basılı tutun.

Otomatik bekleme ve kapanma

Oynatıcının, pil gücünden tasarruf edebilen bir otomatik bekleme ve kapanma özelliği vardır. Bekleme modunda (oynatım olmadan, herhangi bir tuşa basılmadan) 5 dakika geçtikten sonra, oynatıcı kapanır.

4 Müzik

Müziğin oynatıcıya aktarımı

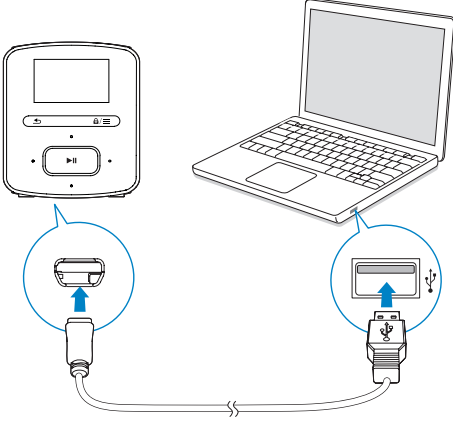

Müziği PC ortam kitaplığınızdan **RAGA** ürününe şu yollarla aktarabilirsiniz:

- Windows Gezgini'nde müzik dosyalarını sürükleyip bırakın; Böylece müzik koleksiyonunuzu dosya klasörüne göre düzenleyebilirsiniz.
- Philips Songbird üzerinden senkronize edin.

Ortam yönetme yazılımıyla çevrimiçi müzik mağazalarna ulaşabilir; çalma listeleri oluşturabilir veya müzik koleksiyonunuzu şarkı bilgilerine göre düzenleyebilirsiniz. İndirme: Songbirdwww.philips.com/songbird. **Windows Gezgini'nde müzik dosyalarını sürükleyip bırakmak için,**

- 1** RAGA cihazını bir bilgisayara bağlayın.
- 2** PC'de **Bilgisayarım** veya **Bilgisayar** öğesini tıklatın.
 - RAGA ürününü seçin ve dosya klasörleri oluşturun.
- 3** PC'de, müzik dosyalarını **RAGA**'teki dosya klasörlerine sürükleyip bırakın.
 - Alternatif olarak, PC'deki dosya klasörlerini **RAGA**'e sürükleyip bırakın.

Oynatıcı üzerinde müziğin bulunması

RAGA'te müziği şarkı bilgilerine, çalma listesine veya dosya klasörüne göre bulabilirsiniz.

Şarkı bilgilerine göre müziğin bulunması

♪ içinde, şarkılar farklı koleksiyonlar altında, metaveri ya da ID3 etiketine göre sıralanmıştır:

[**Tüm şarkılar**], [**Sanatçı**] veya [**Albümler**], [**Tüm şarkılar**]

- Şarkılar; şarkı adına göre alfabetik olarak sıralanmıştır.

[**Sanatçı**]

- Şarkılar; sanatçıya göre alfabetik olarak sıralanmıştır;
- Her bir sanatçı adının altında, şarkılar albüme göre alfabetik olarak sıralanmıştır.

[**Albümler**]

- Şarkılar; albüme göre alfabetik olarak sıralanmıştır.

Çalma listesine göre müzik bulma

Aşağıdaki çalma listelerini ♪ > [**Çalma listeleri**] içinde bulabilirsiniz:

- oynatıcıya şarkı ekleyebilmeniz için üç hareketli çalma listesi;
- PC ortam kitaplığınızdan **Songbird** yoluyla aktarabileceğiniz çalma listeleri.

Dosya klasörüne göre müziğin bulunması

■ 'de, dosya klasörüne göre müzik bulun.

Müzik çalma

Çalmaya bir şarkıdan başlayabilirsiniz ya da albüme veya sanatçıya ait bütün parçaları çalabilirsiniz.

Çalmaya bir şarkıdan başlamak için,

- 1 Bir şarkı seçin.
- 2 Oynatımı başlamak için ►|| düğmesine basın.
↳ Seçilen şarkının çalmaya başlar:

Albüme ya da sanatçıya ait bütün parçaları çalmak için,

- 1 Bir albüm ya da sanatçı seçin.
 - 2 ≡ > [Oynat] tuşlarına basın.
 - 3 Oynatımı başlatmak için ►|| tuşuna basın.
- Oynatma ekranında,

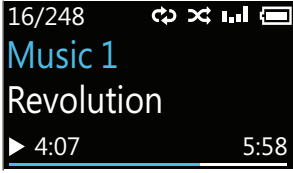

- Oynatmayı duraklatmak veya oynatmaya devam ettirmek için ►|| tuşuna basın.
- Önceki ekrana gitmek için, ↶ tuşuna basın.
↳ Oynatma ekranı birkaç saniye sonra geri gelir.
- ↳ Oynatma ekranında, dosya bilgilerinizi ve oynatma durumunu görebilirsiniz.

Ses düzeyini ayarlamak için,

- 🔊 / 🔊 tuşuna basın.

Oynatma ekranında bir müzik dosyası seçmek için,

- 🔍 / 🔍 tuşuna arka arkaya basın.

Seçilen şarkı içerisinde hızlı başa almak veya hızlı ileri almak için,

- Oynatma ekranında, 🔍 / 🔍 tuşunu basılı tutun.

Çalma seçeneklerini seçme

Oynatma ekranında; oynatma modu, ses ayarları ve uyku zamanlayıcısı (bkz. 'Ayarlar' sayfa 15) gibi oynatma seçeneklerini seçmek için ≡ tuşuna basın.

Çalma listeleri

Oynatıcılar üzerinde, aşağıdaki çalma listelerini bulabilirsiniz:

- PC ortam kitaplığından aktardığınız çalma listeleri;
- oynatıcıya şarkı ekleyebileniz için üç hareketli çalma listesi.

Şarkıların hareketli çalma listesine eklenmesi

Geçerli şarkıyı eklemek için,

- 1 Bir şarkı seçin veya çalın.
- 2 Şarkı listesi veya oynatma ekranı üzerinde,
• ≡ tuşuna basın ve [Çalma listesine ekle] öğesini seçin.
- 3 Hareketli bir çalma listesi seçin. ►|| düğmesine basın.
- 4 Onaylamak için [Evet] seçeneğini belirleyin.
↳ Geçerli şarkıyı çalma listesine kaydedin.

Bir albüm ya da sanatçı eklemek için,

- 1 Bir albüm ya da sanatçı seçin.
- 2 Albüm ya da sanatçı listesi üzerinde,
• ≡ tuşuna basın ve [Çalma listesine ekle] öğesini seçin.
- 3 Hareketli bir çalma listesi seçin. ►|| düğmesine basın.
- 4 Onaylamak için [Evet] seçeneğini belirleyin.
↳ Albümü ya da sanatçıyı çalma listesine kaydedin.

Şarkıların hareketli çalma listesinden kaldırılması

Geçerli şarkının bir çalma listesinden kaldırılması

- 1 Oynatma ekranı üzerinde ≡ > [Çalma listesinden
 kaldır] tuşuna basın.
- 2 Hareketli bir çalma listesi seçin. ►|| düğmesine basın.
- 3 Onaylamak için [Evet] seçeneğini belirleyin.

↳ Geerli Őarkıyı seilen alma listesinden kaldınn.

5 FM radyo







Not

- Radyo istasyonlarına ayarladığınız zaman, verilen kulaklıkların takın. Kulaklıklar anten işlevi görürler. Daha iyi alım için, kulaklık kablosunu farklı yönlere çevirin.

Radyo istasyonlarının ayarlanması

Otomatik ayar

Radyoya ilk ayarladığınız zaman, istasyon aramak için Otomatik ayarı başlatın.

- 1 Ana ekrandan  > [Otomatik ayar] seçeneğine gidin.
 - ↳ En fazla 20 istasyon, hafızaya alınarak kaydedilir.
 - 2 Önceden ayarlanmış bir istasyon seçmek için,  veya  tuşuna arka arkaya basın. Oynatımı başlatmak için  tuşuna basın.
- Oynatma ekranında önceden ayarlanmış bir ögeyi seçmek için,**
- Arka arkaya  veya  tuşuna basın.



İpucu





- Yeni bir yere geldiğinizde, (yeni bir şehir ya da ülke gibi) daha iyi alım için otomatik ayarı yeniden başlatın.

Manuel ayar

Bir frekans ya da istasyon aramak için, Manuel ayarı kullanın.







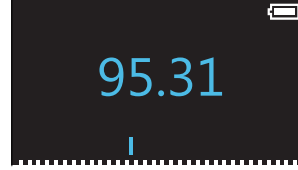



- 1 Ana ekrandan  > [Manuel ayarlama] seçeneğine gidin.

↳ En son çalınmış olan istasyon çalmaya başlar.

- 2 Oynatma ekranında,  ya da  tuşunu basılı tutun.
 - ↳ Bulduğunuz frekanstan bir sonraki istasyona geçersiniz.
 - Hassas ayar için,  ya da  tuşuna art arda basın.





FM radyo dinleme

- 1  > [Hafıza] seçeneğine gidin.
- 2 Bir istasyon hafızası seçmek için  veya  tuşuna basın. Oynatımı başlatmak için  tuşuna basın.
 - [Hafıza]'den başka bir istasyon hafızası seçmek için  tuşuna basın. Oynatımı başlatmak için  tuşuna basın.
 - Oynatma ekranında, önceden ayarlanmış bir öge seçmek için  veya  tuşuna basın.
- 3 Eğer gerekiyorsa, bir radyo istasyonunu ayarlamak için  veya  tuşunu basılı tutun.

Radyo oynatımının sesini kapatmak veya açmak için,





- Oynatma ekranı üzerinde,  tuşuna basın.

Ses düzeyini ayarlamak için,



- Oynatma ekranı üzerinde  veya  tuşuna basın.

Hafızaya alınmış istasyonları kaydetme



RAGA üzerinde, 20 adete kadar istasyonu hafızaya alabilirsiniz.

- 1 Bir radyo istasyonu ayarlayın.
- 2 Oynatma ekranı üzerinde  > [**Hafızaya kaydet**] tuşuna basın.
- 3 İstasyon hafızası listesinde bir konum seçmek için  veya  tuşuna basın.  düğmesine basın.
 - ↳ Bulduğunuz istasyon, konuma kaydedilir.

Önceden ayarlanmış mevcut istasyonu kaldırmak için,

- 1 [**Hafıza**] seçeneğinde,  > [**Clear preset**] düğmesine basın.
- 2 İstasyon hafızası listesinden istasyonu seçin.  düğmesine basın.
- 3 Onaylamak için [**Evet**] seçeneğini belirleyin.
 - ↳ Bulduğunuz istasyon, önceden ayarlanmış öğeler listesinden kaldırılır.

Alternatif olarak,

- 1 Oynatma ekranı üzerinde  > [**Clear preset**] tuşuna basın.
- 2 İstasyon hafızası listesinden istasyonu seçin.  düğmesine basın.
- 3 Onaylamak için [**Evet**] seçeneğini belirleyin.
 - ↳ Bulduğunuz istasyon, önceden ayarlanmış öğeler listesinden kaldırılır.

Bütün istasyon hafızalarını kaldırmak için,



- 1 [**Hafıza**] seçeneğine gidin.
- 2 İstasyon hafızası listesinde  > [**Tüm ön ayarları sil**] tuşuna basın.
- 3 Onaylamak için [**Evet**] seçeneğini belirleyin.
 - ↳ İstasyon hafızası listesinden bütün istasyonlar kaldırılır.

6 Klasör görünümü

Oynatıcının ortam kitaplığındaki ortam dosyalarını görüntülemek ve oynatmak için ■ seçeneğine gidin.

7 Ayarlar

* 'de, oynatıcı için seçeneklerinizi seçin.

- 1 Bir seçim yapmak için  /  tuşuna basın.
- 2 Onaylamak için  tuşuna basın.

Çalma modu

[Çalma modu]'de, müzik çalmak için oynatma modlarını seçin:

[Tekrar]

- [1 tekrar]: Geçerli şarkıyı tekrarlar.
- [Tümünü tekrarla]: Geçerli klasördeki bütün şarkıları tekrarlar.

[Rastgele]

- [Açık]: Geçerli klasördeki bütün şarkıları rasgele sırayla çalar.

Eğer hem [Tümünü tekrarla] hem de

[Rastgele] etkinleştirilmişse,

- Seçilen klasördeki bütün şarkılar rasgele modda tekrar edilir.



Ses ayarları

[Ses ayarları]'de, ses ayarları için tercihinizi seçin:

[FullSound]: Müzik sıkıştırılmada (MP3, WMA gibi) kaybedilen ses ayrıntılarını geri yükler.

[Ekolayzer]: Ses ayarlarını istenildiği gibi tanımlar.

[Ses sınırı]: Cihaz için maksimum ses seviyesini ayarlar. Bu yöntemle daima ses düzeyini, duymanıza yeterli ve zararsız bir aralıkta tutabilirsiniz.

Ses sınırını belirlemek için  /  tuşuna basın; onaylamak için  tuşuna basın.

Not

- FullSound'u seçtiğinizde, ekolayzer devre dışı bırakılır.

Uyku zamanlayıcısı

Uyku zamanlayıcısını açın. RAGA, belirli bir süre sonra otomatik olarak kapanabilir.

- [Uyku zamanlayıcısı] > [Uyku zamanlayıcısı]'de bir seçenek seçin.  tuşuna basın.
 - ↳ Belirlenen süre geçtikten sonra, cihaz otomatik olarak kapanır.

Ekran ayarları

Tema

[Ekran ayarları] > [Tema]'de, oynatma için tema seçin.

Arka ışık zamanlayıcısı

RAGA üzerinde hiçbir işlem yapılmazsa, ekran bekleme moduna geçer. Önceden tanımlanmış süreden sonra, bekleme ekranı otomatik olarak kapanır. Pil gücünden tasarruf etmek için, süre olarak düşük bir değer seçin.

Süreyi ayarlamak için

- [Ekran ayarları] > [Arka aydınlatma zmn]'de bir süre seçin.
 - ↳ Seçilen süre geçtikten sonra, bekleme ekranı otomatik olarak kapanır.

Güç tasarrufu modundan çıkmak için

- Herhangi bir tuşa basın.

Dil

[Dil]'de, oynatıcı için bir dil seçin.

Bilgi

[**Bilgi**]'de, oynatıcı hakkında aşağıdaki bilgileri öğrenin:

[**Oynatıcı bilgileri**]

- [**Model:**] tam ürün adı
Destek sitesinden belenimi güncellerken tam ürün adını kontrol edin.
- [**Bellenim sürümü:**] geçerli belenim sürümü
Destek sitesinden belenimi güncellerken belenim sürümünü kontrol edin.

[**Disk alanı**]

- [**Boş alan:**] mevcut alan
- [**Toplam alan:**] hafıza boyutu
- [**Şarkılar**] oynatıcıda saklanan şarkıların sayısı

[**Desteklenen dosya türü**] oynatıcı tarafından desteklenen dosya formatları

Yasal

[**Legal**] bölümünde oynatıcı ile ilgili yasal bilgileri bulabilirsiniz.

Fabrika ayarları

[**Fabrika ayarları**]'de, oynatıcıyı fabrika ayarlarına geri yükleyin. Oynatıcıya aktarılan dosyalar korunur.

8 Philips Device Manager ile bellenimi güncelleştirme

Philips Device Manager'ı Yükleme

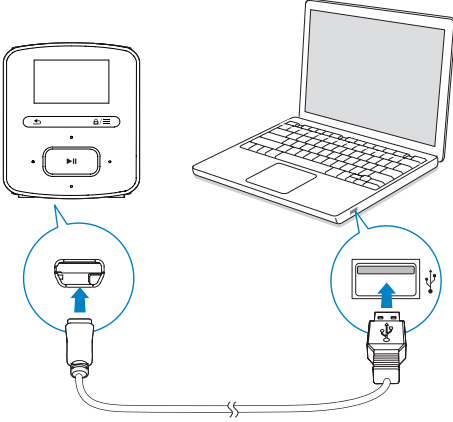

- 1 RAGA cihazını bir bilgisayara bağlayın.
- 2 Bilgisayarınızda, **Bilgisayarım** (Windows XP / Windows 2000) / **Bilgisayar** (Windows Vista / Windows 7 / 8) öğesini seçin.
- 3 Philips GoGear RAGA simgesini sağ tıklayın. **Philips Device Manager'ı Yükle** seçeneğini seçin.
 - Ya da **Philips GoGear RAGA** simgesine tıklayın. **installer.exe** üzerine çift tıklayın.
- 4 Yazılımın kurulumunu tamamlamak için, ekrandaki talimatları takip edin.

Not

- Kurulum, lisans şartlarını kabul etmenizi gerektirir.

Bellenim güncellemelerini denetleme

- 1 Bilgisayarınızın İnternet'e bağlı olduğundan emin olun.
- 2 **Philips Device Manager** uygulamasını başlatın.
 - ↳ Bir iletişim kutusu görüntülenir.
- 3 **RAGA** ürününü PC'nize bağlayın.
 - ↳ Cihaz bağlandığında, metin kutusunda "SA4RGAXX" görüntülenir.
 - ↳ Cihazın mevcut bellenim sürümünü görebilirsiniz.

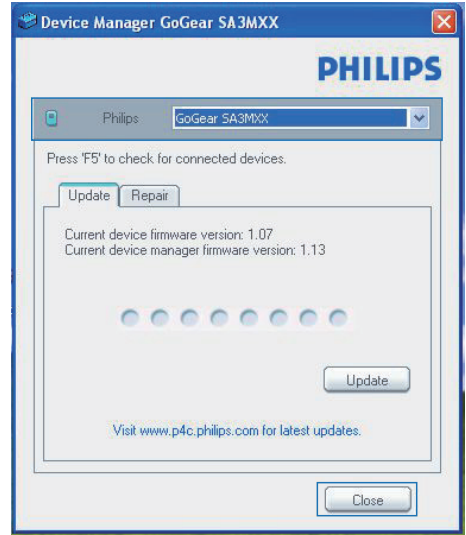

- 4 Bellenim güncellemelerini denetlemek için,
 - ① Philips Device Manager iletişim kutusunu kapatın.
 - ② PC ekranının altında  simgesini sağ tıklayıp **Güncellemeleri denetle** seçeneğini belirleyin.

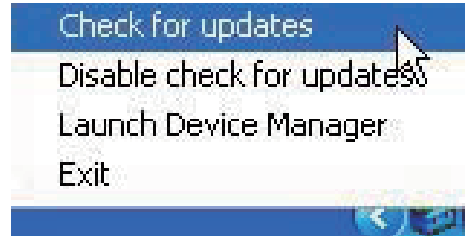

- ↳ **Philips SA4RGAXX Device Manager**, güncellemeleri İnternet'ten denetler.

Bellenimi güncelleştirme

- 1** Bellenim güncellemesi varsa, ekrandaki talimatları izleyerek bellenimi indirip yükleyin.
- 2** **RAGA** ile bilgisayarın bağlantısını kesin.
 - ↳ Bellenim güncellendikten sonra, **RAGA** yeniden başlatılır ve tekrar kullanıma hazır olur.

9 Sorun giderme

RAGA düzgün çalışmıyorsa veya ekran donuyorsa, veri kaybı olmadan cihazı sıfırlayabilirsiniz:

RAGA cihazını nasıl sıfırlarım?

- RAGA ürünündeki sıfırlama deliğine bir kalem ucu veya benzeri bir nesne sokun. Oynatıcı kapanana kadar basılı tutun.
- Sıfırlama seçeneği başarısız olursa, RAGA cihazını **Philips Device Manager** üzerinden kurtarın:

1 PC'nizde **Philips Device Manager** uygulamasını başlatın.

2 Kurtarma moduna girin:

- ① RAGA ürününü kapatın.
- ② Ses düzeyi düğmesini  basılı tutun ve ardından RAGA ürününü PC'nize bağlayın.
- ③ **Philips Device Manager**RAGA ürününü tanıyana ve kurtarma moduna girene kadar tuşu basılı tutun.

3 Kurtarma işlemini başlatın:

- ① **Philips Device Manager** seçeneğinde, **Onar tuşuna** tıklayın. Kurtarma işlemini tamamlamak için ekrandaki talimatları uygulayın.
- ② Kurtarma tamamlandığında, RAGA cihazını bilgisayarınızdan çıkarın.

4 RAGA cihazını yeniden başlatın.

10 Teknik veriler

Güç

- Güç kaynağı: 220mAh Li-ion polimer dahili şarj edilebilir pil
- Oynatma süresi¹
Ses (.mp3): 22 saate kadar
Radyo: 8 saate kadar

Yazılım

- **Philips Device Manager:** : Oynatıcının bellenimini güncellemek ve oynatıcıyı kurtarmak için
- **Songbird:** Ortam dosyalarını aktarmak için

Bağlanabilirlik

- Kulaklık 3,5 mm
- Yüksek hızlı USB 2.0

Ses

- Kanal ayırma: 45 dB
- Frekans Tepkisi: 20-18.000 Hz
- Çıkış gücü: 2 x 2,4 mW
- Sinyal-parazit oranı: > 84 dB

Müzik çalma

Desteklenen formatlar:

- MP3
Bit hızı: 8-320 kb/s ve VBR
Örnekleme hızı: 8, 11.025, 16, 22.050, 32, 44.1, 48 kHz
- WMA (korumasız)
Bit hızı: 10-320 kbps CBR, 32-192 kbps VBR
Örnekleme hızı: 8, 11.025, 16, 22.050, 32, 44.1, 48 kHz
- WAV

Depolama ortamı

Dahili hafıza kapasitesi²:

- SA4RGA02 2 GB NAND Flash
- SA4RGA04 4 GB NAND Flash
- SA4RGA08 8 GB NAND Flash

Ortam aktarımı³

- Songbird (senkronizasyon)
- Windows Gezini (sürükle ve bırak)

Ekran

- Renkli LCD 128 x 64 piksel



Not

- Teknik özellikler önceden bildirilmeksizin değiştirilebilir.
- ¹ Şarj edilebilir pillerin şarj edilme sayısı sınırlıdır. Pili ömrü ve şarj edilme sayısı, kullanıma ve ayarlara bağlı olarak değişebilir.
- ² 1 GB = 1 milyar bayt; kullanılabilir depolama alanı daha azdır. Hafızanın bir kısmı cihaz için ayrılabacağından, tam hafıza kapasitesi kullanılamaz. Depolama kapasitesi, şarkı başına 4 dakika ve 128 kb/s MP3 şifreleme değerlerine dayanarak belirtilmiştir.
- ³ Aktarım hızı işletim sistemine ve yazılım konfigürasyonuna bağlıdır.

PC gereksinimleri

- Windows® XP (SP3 veya üzeri) / Vista / 7 / 8
- Pentium III 800 MHz işlemci veya üzeri
- 512 MB RAM
- 500 MB sabit disk alanı
- İnternet bağlantısı
- Windows® İnternet Explorer 6.0 veya üzeri
- USB bağlantı noktası

