

Πάντα δίπλα σας

Καταχωρήστε το προϊόν σας και λάβετε υποστήριξη από τη διεύθυνση
www.philips.com/welcome



GoGEAR

SA4RGA02

SA4RGA04

SA4RGA08



Εγχειρίδιο χρήσης

PHILIPS

Πίνακας περιεχομένων

1	Σημαντικές πληροφορίες ασφαλείας	3
	Γενική συντήρηση	3
	Ανακύκλωση του προϊόντος και της ενσωματωμένης μπαταρίας	5
2	Το νέο σας player	7
	Περιεχόμενα συσκευασίας	7
	Λογισμικό υπολογιστή για τη συσκευή αναπαραγωγής	7
	Αρχεία του player	7
	Επισκόπηση	8
	Χειριστήρια	8
	Αρχική οθόνη	8
	Κλειδίωμα/ξεκλειδίωμα κουμπιών	9
	Ενεργοποίηση/απενεργοποίηση οθόνης	9
3	Ξεκινήστε	10
	Φόρτιση	10
	Φόρτιση μέσω μετασχηματιστή AC/DC USB	10
	Ενεργοποίηση/Απενεργοποίηση της συσκευής αναπαραγωγής	10
	Αυτόματη μετάβαση στη λειτουργία αναμονής και απενεργοποίηση	11
4	Μουσική	12
	Μεταφορά μουσικής στη συσκευή αναπαραγωγής	12
	Εύρεση μουσικής στη συσκευή αναπαραγωγής	12
	Εύρεση μουσικής βάσει πληροφοριών τραγουδιού	12
	Εύρεση μουσικής βάσει λίστας αναπαραγωγής	12
	Εύρεση μουσικής βάσει φακέλου αρχείων	13
	Αναπαραγωγή μουσικής	13
	Καθορισμός επιλογών αναπαραγωγής	13
	Λίστα αναπαραγωγής	13
	Προσθήκη τραγουδιών σε λίστα αναπαραγωγής on-the-go	13
	Αφαίρεση τραγουδιών από μια λίστα αναπαραγωγής on-the-go	14
5	Ραδιόφωνο FM	15
	Συντονισμός σε ραδιοφωνικούς σταθμούς	15
	Ακρόαση ραδιοφώνου FM	15
	Αποθήκευση προεπιλεγμένων σταθμών	16
6	Προβολή φακέλων	17
7	Ρυθμίσεις	18
	Λειτουργία αναπαραγωγής	18
	Ρυθμίσεις ήχου	18
	Χρονοδιακόπτης αυτόματης διακοπής λειτουργίας	18
	Ρυθμίσεις εμφάνισης	18
	Θέμα	18
	Χρο/πτης απενεργ οθόνης	18
	Γλώσσα	19
	Πληροφορίες	19
	Νομικά	19
	Εργοστ. ρυθμ.	19
8	Ενημέρωση του υλικολογισμικού μέσω του Philips Device Manager	20
9	Αντιμετώπιση προβλημάτων	22
10	Τεχνικά στοιχεία	23
	Απαιτήσεις υπολογιστή	23
	Χρειάζεστε βοήθεια; Επισκεφθείτε τη διεύθυνση www.philips.com/welcome	

όπου μπορείτε να βρείτε ένα πλήρες σετ υλικού υποστήριξης, όπως για παράδειγμα το εγχειρίδιο χρήσης, τις πιο πρόσφατες ενημερώσεις λογισμικού και απαντήσεις σε συχνές ερωτήσεις.

1 Σημαντικές πληροφορίες ασφαλείας

Γενική συντήρηση

Η μετάφραση αυτού του εγγράφου χρησιμοποιείται μόνο για λόγους αναφοράς. Σε περίπτωση διαφοροποίησης μεταξύ της αγγλικής και της μεταφρασμένης έκδοσης, υπερισχύει η αγγλική.

! Προσοχή

- Για να αποφύγετε βλάβη ή δυσλειτουργία:
- Μην εκθέτετε το προϊόν σε υπερβολική θερμότητα, η οποία προκαλείται από εξοπλισμό θέρμανσης ή από την άμεση ηλιακή ακτινοβολία.
- Μην αφήνετε το προϊόν να πέσει και μην ρίχνετε αντικείμενα επάνω στη συσκευή.
- Μην βυθίζετε το προϊόν σε νερό. Μην αφήνετε να εισέλθει νερό στην υποδοχή του ακουστικού ή στη θήκη της μπαταρίας, καθώς η είσοδος νερού στη συσκευή μπορεί να προκαλέσει σημαντική βλάβη.
- Ενεργοποιημένα κινητά τηλέφωνα κοντά στη συσκευή ενδέχεται να προκαλέσουν παρεμβολές.
- Δημιουργείτε αντίγραφα ασφαλείας των αρχείων σας. Βεβαιωθείτε ότι διατηρείτε τα αρχικά αρχεία των οποίων πραγματοποιήσατε λήψη στη συσκευή σας. Η Philips δεν φέρει καμία ευθύνη για απώλεια δεδομένων εάν το προϊόν καταστραφεί ή δεν είναι δυνατή η ανάγνωσή του.
- Διαχειριστείτε (μεταφέρετε, διαγράψτε, κλπ.) τα αρχεία σας μόνο μέσω του συμπεριλαμβανομένου λογισμικού μουσικής προς αποφυγή προβλημάτων.
- Μην χρησιμοποιείτε καθαριστικά μέσα που περιέχουν οινόπνευμα, αμμωνία, βενζίνη ή λειαντικά μέσα, καθώς ενδέχεται να προκαλέσουν φθορά στο προϊόν.
- Οι μπαταρίες (πακέτο μπαταρίας ή εγκατεστημένες μπαταρίες) δεν πρέπει να εκτίθενται σε υπερβολική θερμότητα όπως ήλιο, φωτιά και παρόμοια.
- Εάν η μπαταρία δεν τοποθετηθεί σωστά υπάρχει κίνδυνος έκρηξης. Η αντικατάσταση πρέπει να γίνεται μόνο με μπαταρία ίδιου ή αντίστοιχου τύπου.

Πληροφορίες σχετικά με τις θερμοκρασίες λειτουργίας και φύλαξης

- Να χρησιμοποιείτε το προϊόν πάντα σε θερμοκρασίες μεταξύ 0 και 45°C.
- Να φυλάσσετε το προϊόν πάντα σε θερμοκρασίες μεταξύ -20 και 45°C.
- Η διάρκεια ζωής της μπαταρίας ενδέχεται να είναι μικρότερη σε συνθήκες χαμηλής θερμοκρασίας.

Ανταλλακτικά/αξεσουάρ:

Επισκεφθείτε τη διεύθυνση www.philips.com/support για να παραγγείλετε ανταλλακτικά/αξεσουάρ.

Ασφάλεια ακοής



Ακούτε με μέτρια ένταση:

Η χρήση ακουστικών σε υψηλή ένταση μπορεί να προκαλέσει προβλήματα στην ακοή σας. Αυτό το προϊόν μπορεί να παραγάγει ήχους σε κλίμακα ντεσιμπέλ που ενδέχεται να προκαλέσει απώλεια ακοής σε φυσιολογικά άτομα, ακόμα και σε περίπτωση έκθεσης μικρότερης από ένα λεπτό. Οι υψηλότερες κλίμακες των ντεσιμπέλ παρέχονται για τους χρήστες που έχουν ήδη απώλεια ακοής σε ορισμένο βαθμό. Ο ήχος μπορεί να κρύβει κινδύνους. Με την πάροδο του χρόνου το "επίπεδο άνεσης" προσαρμόζεται σε υψηλότερες εντάσεις ήχου. Έτσι μετά από παρατεταμένη ακρόαση, αυτό που ακούγεται "κανονικό" μπορεί στην πραγματικότητα να είναι δυνατό και επιβλαβές για την ακοή σας. Για την προστασία σας, ρυθμίστε την ένταση σε ένα ασφαλές επίπεδο προτού προσαρμοστεί η ακοή σας, και μην την αλλάζετε. Για να ρυθμίσετε ένα ασφαλές επίπεδο έντασης: Ορίστε την ένταση του ήχου σε χαμηλή ρύθμιση.

Αυξήστε αργά την ένταση μέχρι να μπορείτε να ακούτε άνετα και καθαρά, χωρίς παραμόρφωση.

Να ακούτε μουσική για εύλογα χρονικά διαστήματα:

Η παρατεταμένη έκθεση στον ήχο, ακόμα και σε κανονικά "ασφαλή" επίπεδα, μπορεί να προκαλέσει επίσης απώλεια ακοής.

Φροντίστε να χρησιμοποιείτε τον εξοπλισμό σας χωρίς υπερβολές και να κάνετε τα απαραίτητα διαλείμματα.

Φροντίστε να τηρείτε τις παρακάτω οδηγίες όταν χρησιμοποιείτε τα ακουστικά.

Να ακούτε σε λογική ένταση και για εύλογα χρονικά διαστήματα.

Να προσέχετε να μην προσαρμόζετε την ένταση καθώς προσαρμόζεται και η ακοή σας.

Μην αυξάνετε την ένταση τόσο που να μην μπορείτε να ακούτε τι γίνεται γύρω σας.

Σε δυνητικά επικίνδυνες καταστάσεις, να λαμβάνετε μέτρα προφύλαξης ή να διακόπτετε προσωρινά τη χρήση.

Μην χρησιμοποιείτε ακουστικά ενώ χειρίζεστε μηχανοκίνητο όχημα, κάνετε ποδήλατο, σκέιτμπορντ κ.λπ. Ενδέχεται να προκληθεί τροχαίο ατύχημα, ενώ σε πολλές περιοχές είναι και παράνομο.

Τροποποιήσεις

Μη εγκεκριμένες από τον κατασκευαστή τροποποιήσεις ενδέχεται να ακυρώσουν τη δυνατότητα των χρηστών να λειτουργήσουν αυτή τη συσκευή.

Πληροφορίες για τα πνευματικά δικαιώματα

Όλες οι υπόλοιπες μάρκες και τα ονόματα προϊόντων αποτελούν εμπορικά σήματα των αντίστοιχων εταιριών ή οργανισμών τους. Η μη εξουσιοδοτημένη αντιγραφή εγγραφών, μέσω λήψης από το Internet ή από Audio CD, αποτελεί παραβίαση των νόμων περί πνευματικής ιδιοκτησίας και διεθνών συνθηκών.

Η πραγματοποίηση αντιγράφων υλικού που φέρει προστασία αντιγραφής, όπως προγραμμάτων υπολογιστών, αρχείων,

μεταδόσεων και ηχογραφήσεων, άνευ σχετικής εξουσιοδότησης, ενδέχεται να συνιστά καταστρατήγηση των δικαιωμάτων πνευματικής ιδιοκτησίας και, ως εκ τούτου, ποινικό αδίκημα. Δεν επιτρέπεται η χρήση του εξοπλισμού αυτού για τους σκοπούς αυτούς.

Η ονομασία Windows Media και το λογότυπο των Windows αποτελούν εμπορικά σήματα της Microsoft Corporation στις Ηνωμένες Πολιτείες ή/και σε άλλες χώρες.

Υπευθυνότητα! Σεβασμός στα δικαιώματα πνευματικής ιδιοκτησίας.



Η Philips σέβεται την πνευματική ιδιοκτησία τρίτων και ζητάμε από τους χρήστες μας να κάνουν το ίδιο.

Περιεχόμενο πολυμέσων που λαμβάνεται μέσω Internet ενδέχεται να έχει δημιουργηθεί ή/και διανεμηθεί χωρίς την άδεια του αρχικού ιδιοκτήτη πνευματικών δικαιωμάτων.

Η αντιγραφή ή διανομή μη εξουσιοδοτημένου περιεχομένου ενδέχεται να αποτελεί παραβίαση των νόμων περί πνευματικών δικαιωμάτων σε διάφορες χώρες, συμπεριλαμβανομένης και της δικής σας.

Η συμμόρφωση με τους νόμους περί πνευματικών δικαιωμάτων παραμένει δική σας ευθύνη.

Η εγγραφή και μεταφορά στη φορητή συσκευή ροών βίντεο που έχουν ληφθεί στον υπολογιστή σας προορίζεται μόνο για χρήση με ελεύθερο ή κατάλληλα αδειοδοτημένο περιεχόμενο. Μπορείτε επίσης να χρησιμοποιήσετε τέτοιου τύπου περιεχόμενο μόνο για προσωπική σας και μη εμπορική χρήση με σεβασμό στις τελικές οδηγίες πνευματικών δικαιωμάτων που παρέχονται από τον ιδιοκτήτη των πνευματικών δικαιωμάτων του έργου. Σε αυτές τις οδηγίες

ενδέχεται να αναφέρεται ότι δεν επιτρέπεται η δημιουργία περαιτέρω αντιγράφων. Οι ροές βίντεο ενδέχεται να περιλαμβάνουν τεχνολογία προστασίας κατά της αντιγραφής προς αποφυγή περαιτέρω αντιγραφής. Σε τέτοιες περιπτώσεις, δεν θα υπάρχει δυνατότητα εγγραφής και θα ειδοποιηθείτε μέσω μηνύματος.

Καταγραφή δεδομένων

Στόχος της Philips είναι να βελτιώνει την ποιότητα των προϊόντων σας και να σας προσφέρει μια καλύτερη εμπειρία χρήσης. Προκειμένου να προσδιοριστεί το προφίλ χρήσης, η συσκευή καταχωρεί κάποιες πληροφορίες/δεδομένα στη μόνιμη μνήμη της. Αυτά τα δεδομένα χρησιμοποιούνται για την αναγνώριση και τον εντοπισμό αποτυχιών ή προβλημάτων που μπορεί να αντιμετωπίσετε ως χρήστης κατά τη χρήση της συσκευής. Τα δεδομένα που αποθηκεύονται θα είναι, για παράδειγμα, η διάρκεια αναπαραγωγής σε λειτουργία μουσικής, η διάρκεια αναπαραγωγής σε λειτουργία δέκτη, πόσες φορές έχει προκύψει χαμηλό επίπεδο μπαταρίας κλπ. Τα αποθηκευμένα δεδομένα δεν αποκαλύπτουν το περιεχόμενο ή τα μέσα που χρησιμοποιήθηκαν στη συσκευή, ούτε την πηγή των λήψεων. Τα αποθηκευμένα δεδομένα ανακτώνται και χρησιμοποιούνται MONO εάν ο χρήστης επιστρέψει τη συσκευή στο κέντρο επισκευών της Philips και MONO για τη διευκόλυνση του εντοπισμού και της αποφυγής σφαλμάτων. Τα αποθηκευμένα δεδομένα θα τεθούν στη διάθεση του χρήστη έπειτα από αίτησή του.

Ανακύκλωση του προϊόντος και της ενσωματωμένης μπαταρίας

Το προϊόν είναι σχεδιασμένο και κατασκευασμένο από υψηλής ποιότητας

υλικά και εξαρτήματα, τα οποία μπορούν να ανακυκλωθούν και να επαναχρησιμοποιηθούν.

Μην απορρίπτετε ποτέ αυτό το προϊόν μαζί με άλλα απορρίμματα του σπιτιού σας. Παρακαλούμε ενημερωθείτε για τους τοπικούς κανόνες σχετικά με την ξεχωριστή συλλογή ηλεκτρικών και ηλεκτρονικών προϊόντων και μπαταριών.

Η σωστή απόρριψη των προϊόντων αυτών θα βοηθήσει στην αποτροπή τυχόν αρνητικών επιπτώσεων που ενδέχεται να υπάρξουν στο περιβάλλον και στην ανθρώπινη υγεία.

Για περισσότερες πληροφορίες σχετικά με τα κέντρα ανακύκλωσης της περιοχής σας, επισκεφθείτε τη διεύθυνση www.recycle.philips.com.



Προσοχή

- Τυχόν αφαίρεση της ενσωματωμένης μπαταρίας ακυρώνει την εγγύηση και ενδέχεται να καταστρέψει το προϊόν.

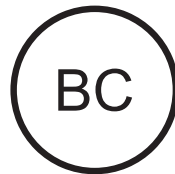

RAGA

Philips

Ανακοίνωση για τις ΗΠΑ

Ο παρών εξοπλισμός έχει ελεγχθεί και διαπιστωθεί ότι συμμορφώνεται με τα όρια που έχουν θεσπιστεί για ψηφιακές συσκευές Κατηγορίας Β, σύμφωνα με το Τμήμα 15 των κανονισμών FCC. Τα όρια αυτά έχουν οριστεί ώστε να παρέχουν επαρκή προστασία από επιβλαβείς παρεμβολές σε οικιακές

εγκαταστάσεις. Η παρούσα συσκευή παράγει, χρησιμοποιεί και μπορεί να εκπέμψει ακτινοβολία ραδιοφωνικών συχνοτήτων και, εάν δεν εγκατασταθεί και χρησιμοποιηθεί σύμφωνα με τις οδηγίες, μπορεί να επιφέρει επιβλαβείς παρεμβολές στις ραδιοφωνικές επικοινωνίες.

Ωστόσο, δεν παρέχεται εγγύηση ότι δεν θα δημιουργηθούν παρεμβολές σε συγκεκριμένες εγκαταστάσεις. Εάν η παρούσα συσκευή προκαλεί επιβλαβείς παρεμβολές στη λήψη ραδιοφωνικών ή τηλεοπτικών σημάτων, γεγονός το οποίο μπορεί να διαπιστωθεί ενεργοποιώντας και απενεργοποιώντας τη συσκευή, δοκιμάστε έναν ή περισσότερους από τους παρακάτω τρόπους για να αποφύγετε τις παρεμβολές:

- Αλλάξτε τη θέση της κεραίας.
- Αυξήστε την απόσταση μεταξύ της συσκευής και του δέκτη.
- Συνδέστε τη συσκευή σε πρίζα σε κύκλωμα διαφορετικό από αυτό στο οποίο έχει συνδεθεί ο δέκτης.
- Επικοινωνήστε με το σημείο πώλησης ή με έναν εξειδικευμένο τεχνικό ραδιοφωνικών και τηλεοπτικών συσκευών για βοήθεια.

Η συσκευή συμμορφώνεται με το Τμήμα 15 των Κανονισμών FCC-και με το 21 CFR 1040.10. Η λειτουργία της υπόκειται στις παρακάτω δύο συνθήκες:

- Η παρούσα συσκευή δεν δημιουργεί επιβλαβείς παρεμβολές, και
- Αυτή η συσκευή πρέπει να αποδέχεται οποιαδήποτε παρεμβολή που πιθανόν δεχτεί, συμπεριλαμβανομένων και των παρεμβολών που ενδέχεται να προκαλέσουν ανεπιθύμητη λειτουργία..

Ανακοίνωση για Καναδά

Αυτή η ψηφιακή συσκευή Κατηγορίας Β είναι συμβατή με το πρότυπο ICES-003 του Καναδά..

2 Το νέο σας player

Σημείωση

- Οι εικόνες χρησιμεύουν μόνο ως αναφορά. Η Philips διατηρεί το δικαίωμα αλλαγής του χρώματος/ σχεδίου χωρίς προειδοποίηση.

Περιεχόμενα συσκευασίας

Βεβαιωθείτε ότι έχετε παραλάβει τα παρακάτω μέρη:

Συσκευή αναπαραγωγής



Ακουστικά

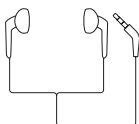

Καλώδιο USB



Οδηγός γρήγορης έναρξης



Φυλλάδιο ασφάλειας και εγγύησης



Λογισμικό υπολογιστή για τη συσκευή αναπαραγωγής

Το **RAGA** λειτουργεί με το παρακάτω λογισμικό υπολογιστή:

- **Philips Device Manager** (για να κατεβάσετε ενημερώσεις υλικολογισμικού και να κάνετε επαναφορά της συσκευής)
- **Songbird** (για να διαχειρίζεστε τη βιβλιοθήκη των πολυμέσων σας στον υπολογιστή και στη συσκευή αναπαραγωγής)

Μπορείτε να κατεβάσετε το Songbird από τη διεύθυνση www.philips.com/songbird.

Αρχεία του player

Στο **RAGA** έχουν φορτωθεί τα ακόλουθα αρχεία:

- Εγχειρίδιο χρήσης
- Συχνές ερωτήσεις

Επισκόπηση

Χειριστήρια

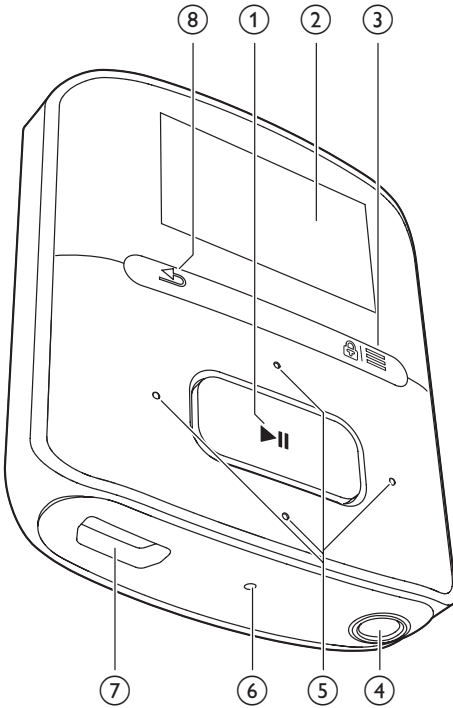

1 ▶||

- Πατήστε παρατεταμένα: Ενεργοποίηση/απενεργοποίηση της συσκευής αναπαραγωγής
- Πάτημα: Ορισμός επιλογών ή έναρξη/παύση/συνέχιση αναπαραγωγής

2 Οθόνη

3 🔒 / ☰

- Πάτημα: Εμφάνιση μενού επιλογών
- Παρατεταμένο πάτημα: Κλειδίωμα/ξεκλειδίωμα όλων των κουμπιών

4 🎧

- Υποδοχή ακουστικών 3,5 χιλ.

5 🗣️ / 🗣️

- στη λίστα επιλογών:
Πάτημα: Μετάβαση στην προηγούμενη/επόμενη επιλογή
- στην οθόνη αναπαραγωγής:
Πάτημα: Αύξηση/μείωση της έντασης
Παρατεταμένο πάτημα: Γρήγορη αύξηση/μείωση της έντασης ήχου
- στην οθόνη αναπαραγωγής:
Πάτημα: Μετάβαση στην επόμενη/προηγούμενη επιλογή
Παρατεταμένο πάτημα: Αναζήτηση εντός του τρέχοντος αρχείου

6 RESET

- Πιέστε την τρύπα χρησιμοποιώντας τη μύτη ενός στυλό, σε περίπτωση που η οθόνη δεν ανταποκρίνεται στο πάτημα των κουμπιών

7 🔌

- θύρα USB για φόρτιση και μεταφορά δεδομένων

8 ↩️

- Πάτημα: Πίσω κατά ένα επίπεδο.

Αρχική οθόνη

Μενού	Λειτουργία	Σκοπός
🎵	Μουσική	αναπαραγωγής μουσικής
📻	Ραδιόφωνο FM	συντονισμός στο ραδιόφωνο FM
📁	Προβολή φακέλων	προβολή αρχείων σε φακέλους
⚙️	Ρυθμίσεις	προσαρμογή ρυθμίσεων του RAGA
🕒	Τρέχουσα αναπαραγωγή	εμφάνιση τρέχουσας οθόνης αναπαραγωγής

Πλοήγηση μέσω της Αρχικής οθόνης



- Από την Αρχική οθόνη, μπορείτε να μεταβείτε σε μενού λειτουργιών πατώντας τα κουμπιά πλοήγησης / και .
- Για να επιστρέψετε σε προηγούμενες οθόνες, πατήστε επανειλημμένα .

Εναλλαγή μεταξύ Αρχικής οθόνης και οθόνης αναπαραγωγής

- Στην Αρχική οθόνη, πατήστε το και επιλέξτε το [Τρέχουσα
 αναπαρ] ή το [Τελευταία
 αναπαρ],
- Στην οθόνη αναπαραγωγής, πατήστε επανειλημμένα το .

Επιλογή θέματος

Για επιλογή ενός θέματος για προβολή,

- Στην Αρχική οθόνη, πατήστε και επιλέξτε [Θέμα].

- επιλέγεται μία τιμή στο * > [Ρυθμίσεις εμφάνισης] > [Χρ/πτης οπίσθ φωτισμού].

Για έξοδο από τη λειτουργία εξοικονόμησης ενέργειας

- Πατήστε οποιοδήποτε κουμπί.

Κλειδωμα/ξεκλειδωμα κουμπιών

Όταν η συσκευή είναι ενεργοποιημένη, χρησιμοποιήστε τη λειτουργία κλειδώματος για να εμποδίσετε τυχόν απροσδόκητη λειτουργία.

- Πατήστε παρατεταμένα / για κλειδωμα ή ξεκλειδωμα των πλήκτρων.
↳ Όλα τα κουμπιά κλειδώνονται, εκτός από τα κουμπιά έντασης, και εμφανίζεται ένα εικονίδιο κλειδώματος.

Ενεργοποίηση/απενεργοποίηση οθόνης

Για εξοικονόμηση ενέργειας, η οθόνη απενεργοποιείται αυτόματα μετά την προκαθορισμένη χρονική διάρκεια, εάν δεν πραγματοποιείται

- καμία ενέργεια στο RAGA, και

3 Ξεκινήστε

Φόρτιση

Το RAGA διαθέτει ενσωματωμένη μπαταρία που μπορεί να φορτιστεί μέσω της υποδοχής USB ενός υπολογιστή.

Συνδέστε το RAGA σε υπολογιστή, χρησιμοποιώντας το καλώδιο USB.

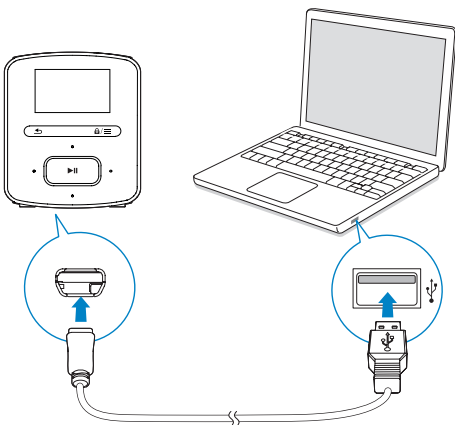

Σημείωση

- Όταν συνδέετε το RAGA σε έναν υπολογιστή, θα σας ζητηθεί να επιλέξετε: **[Φόρτιση & μεταφορά]** ή **[Φόρτιση & αναπαραγωγή]**.
- Το RAGA εφαρμόζει αυτόματα την επιλογή **[Φόρτιση & μεταφορά]**, εάν δεν πραγματοποιηθεί νέα επιλογή.

Ένδειξη επιπέδου μπαταρίας

- Όταν η στάθμη της μπαταρίας είναι χαμηλή, εμφανίζονται επανειλημμένα η οθόνη χαμηλής μπαταρίας.
- Μόλις ολοκληρωθεί η διαδικασία φόρτισης, εμφανίζεται το εικονίδιο

Σημείωση

- Οι επαναφορτιζόμενες μπαταρίες έχουν περιορισμένο αριθμό κύκλων φόρτισης. Η διάρκεια ζωής της μπαταρίας και ο αριθμός των κύκλων φόρτισης διαφέρουν ανάλογα με τη χρήση και τις ρυθμίσεις.

Για να διατηρήσετε την ισχύ της μπαταρίας και να αυξήσετε το χρόνο αναπαραγωγής, ακολουθήστε τα παρακάτω βήματα στο RAGA:

- Ρυθμίστε την επιλογή Χρ/πτης οπίσθ φωτισμού στη μικρότερη ρύθμιση χρόνου (επιλέξτε * > **[Ρυθμίσεις εμφάνισης]** > **[Χρ/πτης οπίσθ φωτισμού]**).

Φόρτιση μέσω μετασχηματιστή AC/DC USB

Για να φορτίσετε το RAGA μέσω ενός προσαρμογέα AC/DC USB (δεν παρέχεται), βεβαιωθείτε ότι η ισχύς εξόδου είναι 5,0 V και 0,5A.

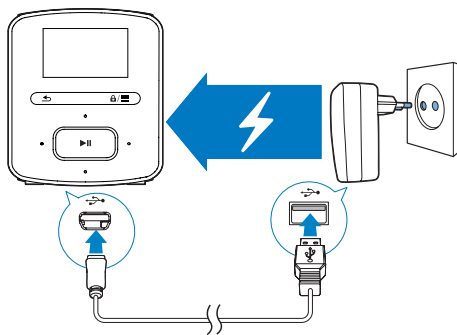

Ενεργοποίηση/ Απενεργοποίηση της συσκευής αναπαραγωγής

Πατήστε παρατεταμένα το **▶▶** μέχρι να ενεργοποιηθεί ή να απενεργοποιηθεί η συσκευή αναπαραγωγής.

Αυτόματη μετάβαση στη λειτουργία αναμονής και απενεργοποίηση

Η συσκευή αναπαραγωγής διαθέτει λειτουργία αυτόματης μετάβασης σε κατάσταση αναμονής και αυτόματου τερματισμού, για εξοικονόμηση ισχύος της μπαταρίας.

Μετά από 5 λεπτά σε λειτουργία αδράνειας (δεν πραγματοποιείται αναπαραγωγή μουσικής και δεν έχει πατηθεί κανένα κουμπί), η συσκευή αναπαραγωγής απενεργοποιείται.

4 Μουσική

Μεταφορά μουσικής στη συσκευή αναπαραγωγής

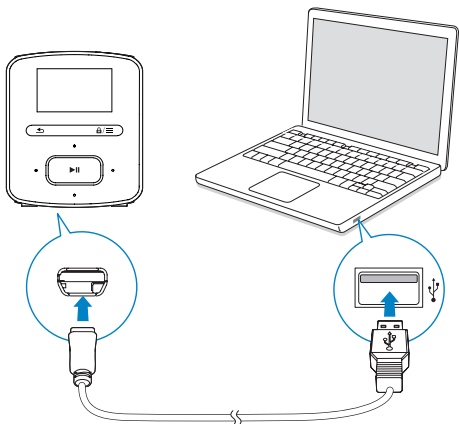

Μπορείτε να μεταφέρετε τραγούδια από τη βιβλιοθήκη πολυμέσων του υπολογιστή σας στο **RAGA** με τους εξής τρόπους:

- Με μεταφορά και απόθεση αρχείων μουσικής στο πρόγραμμα εξερεύνησης των Windows. Με αυτόν τον τρόπο, μπορείτε να οργανώσετε τη μουσική σας συλλογή ανά φάκελο αρχείων.
- Με συγχρονισμό μέσω του Philips Songbird.

Με το λογισμικό διαχείρισης πολυμέσων, μπορείτε να περιηγηθείτε σε ηλεκτρονικά καταστήματα μουσικής, να δημιουργήσετε λίστες αναπαραγωγής ή να επεξεργαστείτε τη μουσική σας συλλογή βάσει πληροφοριών τραγουδιών. Κατεβάστε το [Songbird](http://Songbirdwww.philips.com/songbird) www.philips.com/songbird. Για μεταφορά και απόθεση αρχείων μουσικής στο πρόγραμμα εξερεύνησης των Windows:

1 Συνδέστε το **RAGA** στον υπολογιστή.

2 Στον υπολογιστή, στο **Ο Υπολογιστής μου** ή **Υπολογιστής**,

- επιλέξτε **RAGA**, και δημιουργήστε φακέλους αρχείων.

3 Στον υπολογιστή, σύρετε και εναποθέστε αρχεία μουσικής στους φακέλους αρχείων στο **RAGA**.

- Εναλλακτικά, σύρετε και αποθέστε τους φακέλους αρχείων από τον υπολογιστή στο **RAGA**.

Εύρεση μουσικής στη συσκευή αναπαραγωγής

Στο **RAGA**, μπορείτε να βρείτε μουσική βάσει πληροφοριών τραγουδιών, λίστας αναπαραγωγής ή φακέλου αρχείων.

Εύρεση μουσικής βάσει πληροφοριών τραγουδιού

Στο **♪**, τα τραγούδια ταξινομούνται βάσει μεταδεδομένων ή ετικέτας ID3 σε διαφορετικές συλλογές: **[Όλα τα τραγούδια]**, **[Καλλιτέχνες]** ή **[Άλμπουμ]**. **[Όλα τα τραγούδια]**

- Τα τραγούδια ταξινομούνται βάσει τίτλου τραγουδιού με αλφαβητική σειρά.

[Καλλιτέχνες]

- Τα τραγούδια ταξινομούνται βάσει καλλιτέχνη με αλφαβητική σειρά.
- Σε κάθε καλλιτέχνη, τα τραγούδια ταξινομούνται βάσει άλμπουμ με αλφαβητική σειρά.

[Άλμπουμ]

- Τα τραγούδια ταξινομούνται βάσει άλμπουμ με αλφαβητική σειρά.

Εύρεση μουσικής βάσει λίστας αναπαραγωγής

Στο **♪ >** **[Λίστα αναπαραγωγής]**, μπορείτε να βρείτε τις εξής λίστες αναπαραγωγής:

- τρεις λίστες on-the-go για να προσθέσετε τραγούδια στη συσκευή αναπαραγωγής
- λίστες που μεταφέρετε από τη συλλογή πολυμέσων του υπολογιστή σας μέσω του **Songbird**.

Εύρεση μουσικής βάσει φακέλου αρχείων

Στο **■**, βρείτε μουσική βάσει φακέλου αρχείων.

Αναπαραγωγή μουσικής

Μπορείτε να ξεκινήσετε την αναπαραγωγή από ένα τραγούδι ή να αναπαράγετε ένα ολόκληρο άλμπουμ ή καλλιτέχνη.

Για **έναρξη αναπαραγωγής από ένα τραγούδι**,

- 1 Επιλέξτε ένα τραγούδι.
- 2 να πατήσετε **▶||** για **έναρξη** της αναπαραγωγής.
 - ↳ Η αναπαραγωγή ξεκινά από το επιλεγμένο τραγούδι.

Για **αναπαραγωγή ολόκληρου του άλμπουμ ή του καλλιτέχνη**,

- 1 Επιλέξτε ένα άλμπουμ ή καλλιτέχνη.
- 2 Πατήστε **≡ > [Αναπαραγωγή]**.
- 3 Πατήστε το **▶||** για **έναρξη** της αναπαραγωγής.

Στην οθόνη αναπαραγωγής,

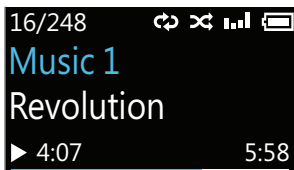

- Πατήστε το **▶||** για **παύση** ή **συνέχιση** της αναπαραγωγής.
- Για να επιστρέψετε στην προηγούμενη οθόνη, πατήστε **⏪**.

- ↳ Η οθόνη αναπαραγωγής επανέρχεται λίγα δευτερόλεπτα αργότερα.
- ↳ Στην οθόνη αναπαραγωγής, προβάλλονται οι πληροφορίες αρχείου και η κατάσταση αναπαραγωγής.

Για **προσαρμογή της έντασης του ήχου**,

- Πατήστε **🔊 / 🔇**.

Για να **επιλέξετε ένα αρχείο μουσικής στην οθόνη αναπαραγωγής**,

- Πατήστε επανειλημμένα το **🔍 / 🔍**.

Για **γρήγορη αναπαραγωγή προς τα πίσω ή προς τα εμπρός εντός του τρέχοντος τραγουδιού**,

- Στην οθόνη αναπαραγωγής, πατήστε παρατεταμένα το **⏮ / ⏭**.

Καθορισμός επιλογών αναπαραγωγής

Στην οθόνη αναπαραγωγής, πατήστε **≡** για να ορίσετε επιλογές αναπαραγωγής, όπως λειτουργία αναπαραγωγής, ρυθμίσεις ήχου και χρονοδιακόπτη διακοπής λειτουργίας (δείτε 'Ρυθμίσεις' στη σελίδα 18).

Λίστα αναπαραγωγής

Στις συσκευές αναπαραγωγής, μπορείτε να βρείτε τις εξής λίστες αναπαραγωγής:

- λίστες αναπαραγωγής που μεταφέρετε από τη βιβλιοθήκη μέσω του υπολογιστή,
- τρία playlist-on-the-go για να προσθέσετε τραγούδια στη συσκευή αναπαραγωγής.

Προσθήκη τραγουδιών σε λίστα αναπαραγωγής on-the-go

Για **προσθήκη του τρέχοντος τραγουδιού**,

- 1 Επιλέξτε ή αναπαράγετε ένα τραγούδι.

- 2 Στη λίστα τραγουδιών ή στην οθόνη αναπαραγωγής,
 - πατήστε το **≡** και επιλέξτε το **[Προσθήκη στη λίστα αναπαραγωγής]**.
- 3 Επιλέξτε μια λίστα αναπαραγωγής on-the-go. Πατήστε **▶II**.
- 4 Επιλέξτε **[Ναι]** για επιβεβαίωση.
 - ↳ Αποθηκεύετε το τρέχον τραγούδι στη λίστα αναπαραγωγής.

Για προσθήκη ενός άλμπουμ ή καλλιτέχνη,

- 1 Επιλέξτε ένα άλμπουμ ή καλλιτέχνη.
- 2 Στη λίστα άλμπουμ ή καλλιτεχνών,
 - πατήστε το **≡** και επιλέξτε το **[Προσθήκη στη λίστα αναπαραγωγής]**.
- 3 Επιλέξτε μια λίστα αναπαραγωγής on-the-go. Πατήστε **▶II**.
- 4 Επιλέξτε **[Ναι]** για επιβεβαίωση.
 - ↳ Αποθηκεύετε το άλμπουμ ή τον καλλιτέχνη στη λίστα αναπαραγωγής.

Αφαίρεση τραγουδιών από μια λίστα αναπαραγωγής on-the-go

Αφαίρεση τρέχοντος τραγουδιού από μια λίστα αναπαραγωγής

- 1 Στην οθόνη αναπαραγωγής, πατήστε **≡** > **[Αφαίρεση από
 λίστα αναπαραγωγής]**.
- 2 Επιλέξτε μια λίστα αναπαραγωγής on-the-go. Πατήστε **▶II**.
- 3 Επιλέξτε **[Ναι]** για επιβεβαίωση.
 - ↳ Αφαιρείται το τρέχον τραγούδι από την επιλεγμένη λίστα αναπαραγωγής.

5 Ραδιόφωνο FM

Σημείωση

- Κατά το συντονισμό σε ραδιοφωνικούς σταθμούς, συνδέστε τα παρεχόμενα ακουστικά. Τα ακουστικά λειτουργούν ως κεραία. Για καλύτερο σήμα, μετακινήστε το καλώδιο των ακουστικών σε διαφορετικές κατευθύνσεις.

Συντονισμός σε ραδιοφωνικούς σταθμούς

Αυτόματος συντονισμός

Την πρώτη φορά που πραγματοποιείτε συντονισμό στο ραδιόφωνο, εκκινήστε τη διαδικασία Αυτόματου συντονισμού, για να αναζητήσετε σταθμούς.

- 1 Από την Αρχική οθόνη, επιλέξτε > [Αυτόματος συντονισμός].
↳ Αποθηκεύονται έως και 20 σταθμοί ως προεπιλογές.

- 2 Πατήστε επανειλημμένα ή , για να επιλέξετε έναν προεπιλεγμένο σταθμό. Πατήστε το για έναρξη της αναπαραγωγής.

Για να επιλέξετε μια προεπιλογή στην οθόνη αναπαραγωγής,

- Πατήστε επανειλημμένα το ή το .

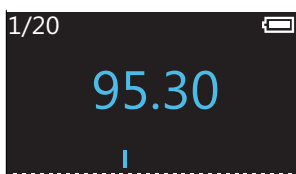

Συμβουλή

- Όταν μετακινηστείτε σε άλλο χώρο (όπως, για παράδειγμα, νέα πόλη ή χώρα) πραγματοποιήστε επανεκκίνηση του αυτόματου συντονισμού, για να πετύχετε καλύτερο σήμα.

Μη αυτόματος συντονισμός

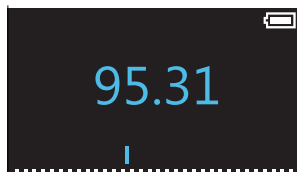

Χρησιμοποιήστε το μη αυτόματο συντονισμό, για να αναζητήσετε μια συχνότητα ή ένα σταθμό.

- 1 Από την Αρχική οθόνη, επιλέξτε > [Μη αυτόματος συντονισμός].
↳ Αρχίζει να αναπαράγεται ο σταθμός που αναπαράχθηκε την τελευταία φορά.
- 2 Στην οθόνη αναπαραγωγής, πατήστε παρατεταμένα το ή το .
↳ Συντονίζετε στον επόμενο σταθμό από την τρέχουσα συχνότητα.
 - Για μικροσυντονισμό, πατήστε το ή το επανειλημμένα.



Ακρόαση ραδιοφώνου FM



- 1 Επιλέξτε > [Προεπιλογές].
- 2 Πατήστε ή για να επιλέξετε έναν προεπιλεγμένο σταθμό. Πατήστε το για έναρξη της αναπαραγωγής.
 - Πατήστε για να επιλέξετε έναν άλλο προεπιλεγμένο σταθμό από την επιλογή [Προεπιλογές]. Πατήστε το για έναρξη της αναπαραγωγής.
 - Στην οθόνη αναπαραγωγής, πατήστε το ή το για να επιλέξετε μια προεπιλογή.

3 Εάν είναι απαραίτητο, πατήστε παρατεταμένα το  ή το , για να συντονιστείτε σε ένα ραδιοφωνικό σταθμό.

Για σίγαση ή επαναφορά του ήχου της αναπαραγωγής ραδιοφώνου,

- Στην οθόνη αναπαραγωγής, πατήστε το .

Για προσαρμογή της έντασης του ήχου,

- Στην οθόνη αναπαραγωγής, πατήστε το  ή το .

↳ Ο συγκεκριμένος σταθμός αφαιρείται από τη λίστα προεπιλογών.

Για αφαίρεση όλων των επιλεγμένων προεπιλεγμένων σταθμών,

1 Μεταβείτε στο [Προεπιλογές].

2 Στη λίστα προεπιλογών, πατήστε  > [Διαγραφή όλων των προεπιλογών].

3 Επιλέξτε [Ναι] για επιβεβαίωση.



↳ Όλοι οι σταθμοί αφαιρούνται από τη λίστα προεπιλογών.

Αποθήκευση προεπιλεγμένων σταθμών

Στο **RAGA**, μπορείτε να αποθηκεύσετε έως και 20 προεπιλεγμένους σταθμούς.

1 Συντονιστείτε σε ένα ραδιοφωνικό σταθμό.

2 Στην οθόνη αναπαραγωγής, πατήστε  > [Αποθήκευση σε προεπιλογή].

3 Πατήστε  ή  για να επιλέξετε μια θέση στη λίστα προεπιλογών. Πατήστε .

↳ Ο σταθμός αποθηκεύεται στη θέση που επιλέξατε.

Για να αφαιρέσετε αυτόν τον προεπιλεγμένο σταθμό,

1 Στο [Προεπιλογές], πατήστε  > [Clear preset].

2 Επιλέξτε το σταθμό από τη λίστα. Πατήστε .

3 Επιλέξτε [Ναι] για επιβεβαίωση.

↳ Ο συγκεκριμένος σταθμός αφαιρείται από τη λίστα προεπιλογών.

Εναλλακτικά,

1 Στην οθόνη αναπαραγωγής, πατήστε  > [Clear preset].

2 Επιλέξτε το σταθμό από τη λίστα. Πατήστε .



3 Επιλέξτε [Ναι] για επιβεβαίωση.

6 Προβολή φακέλων

Μεταβείτε στο ■ για να προβάλετε και να αναπαραγάγετε αρχεία πολυμέσων από τη βιβλιοθήκη πολυμέσων στη συσκευή.

7 Ρυθμίσεις

Στο *****, ορίστε τις επιλογές σας για τη συσκευή αναπαραγωγής.

- 1 Πατήστε  /  για να ενεργοποιηθείτε μια επιλογή.
- 2 Πατήστε  για επιβεβαίωση.

Λειτουργία αναπαραγωγής

Στο **[Λειτουργία αναπαραγωγής]**, επιλέξτε λειτουργίες αναπαραγωγής για αναπαραγωγή μουσικής:

[Επανάληψη]

- **[Επανάληψη1]:** Επανάληψη του τρέχοντος τραγουδιού.
- **[Επανάληψη όλων]:** Επανάληψη όλων των τραγουδιών στον τρέχοντα φάκελο.

[Τυχαία αναπαραγωγή]

- **[Ενεργοποίηση]:** Αναπαραγωγή όλων των τραγουδιών στον τρέχοντα φάκελο με τυχαία σειρά.

Εάν είναι ενεργοποιημένη και η επιλογή

[Επανάληψη όλων] και η επιλογή **[Τυχαία αναπαραγωγή]**,

- Όλα τα τραγούδια στον τρέχοντα φάκελο επαναλαμβάνονται με τυχαία σειρά.

Ρυθμίσεις ήχου



Στην ενότητα **[Ρυθμίσεις ήχου]**, ορίστε την επιλογή σας για τις ρυθμίσεις ήχου:

[FullSound]: Επαναφορά των ηχητικών λεπτομερειών που χάνονται λόγω της συμπίεσης (π.χ. MP3, WMA).

[Ισοσταθμιστής]: Καθορισμός ρυθμίσεων ήχου ανάλογα με τις προτιμήσεις.

[Όριο έντασης]: Ορισμός μέγιστου επιπέδου έντασης ήχου για τη συσκευή. Με τον τρόπο αυτό, μπορείτε πάντα να διατηρείτε την

ένταση σε ένα επίπεδο επαρκώς ασφαλές για την ακοή σας.

Πατήστε  /  για να καθορίσετε το όριο έντασης. Πατήστε  για επιβεβαίωση.

Σημείωση

- Η λειτουργία ισοσταθμιστή απενεργοποιείται όταν επιλέγετε FullSound.

Χρονοδιακόπτης αυτόματης διακοπής λειτουργίας

Ενεργοποιήστε το διακόπτη απενεργοποίησης. Το **RAGA** μπορεί να απενεργοποιείται αυτόματα μετά την πάροδο ενός συγκεκριμένου χρονικού διαστήματος.

- Στο **[Χρο/πτης αυτ διακ λειτ] > [Χρο/πτης αυτ διακ λειτ]**, ορίστε μια επιλογή. Πατήστε .
 - ↳ Μετά την πάροδο του επιλεγμένου χρονικού διαστήματος, η συσκευή απενεργοποιείται αυτόματα.

Ρυθμίσεις εμφάνισης

Θέμα

Πατήστε **[Ρυθμίσεις εμφάνισης] > [Θέμα]** και επιλέξτε το θέμα που θέλετε να προβάλλεται.

Χρο/πτης απενεργ θόνης

Εάν δεν εκτελείται καμία ενέργεια στο **RAGA**, η θόνη μεταβαίνει σε κατάσταση αδράνειας. Μετά τη λήξη της προκαθορισμένης χρονικής διάρκειας, η αδρανής θόνη απενεργοποιείται αυτόματα. Για εξοικονόμηση ισχύος της μπαταρίας,

συνιστάται να επιλέγετε χαμηλή τιμή χρονικής διάρκειας.

Για να ορίσετε τη χρονική διάρκεια

- Πατήστε **[Ρυθμίσεις εμφάνισης]** > **[Χρ/πτης οπίσθ φωτισμού]**, επιλέξτε χρονική διάρκεια.
↳ Μετά τη λήξη της επιλεγμένης χρονικής διάρκειας, η αδρανής οθόνη απενεργοποιείται αυτόματα.

Για έξοδο από τη λειτουργία εξοικονόμησης ενέργειας

- Πατήστε οποιοδήποτε κουμπί.

Γλώσσα

Πατήστε **[Γλώσσα]** και επιλέξτε γλώσσα για τη συσκευή αναπαραγωγής.

Πληροφορίες

Στο **[Πληροφορίες]**, μάθετε τις παρακάτω πληροφορίες για τη συσκευή αναπαραγωγής:

[Στοιχεία συσκευής]

- **[Μοντέλο:]** πλήρες όνομα προϊόντος
Ελέγχετε το πλήρες όνομα του προϊόντος κατά την ενημέρωση υλικολογισμικού από την τοποθεσία Υποστήριξης.
- **[Έκδοση υλικολογισμικού:]**
τρέχουσα έκδοση υλικολογισμικού
Ελέγχετε την έκδοση υλικολογισμικού κατά την ενημέρωση υλικολογισμικού από την τοποθεσία Υποστήριξης.

[Χωρητικότητα δίσκου]

- **[Ελεύθερος χώρος:]** διαθέσιμος χώρος
- **[Συνολικός χώρος:]** μέγεθος μνήμης
- **[Τραγούδια]** αριθμός τραγουδιών που είναι αποθηκευμένα στη συσκευή αναπαραγωγής

[Υποστηρ. τύπος αρχείων] μορφές αρχείων που υποστηρίζονται από τη συσκευή αναπαραγωγής

Νομικά

Στο **[Legal]**, μπορείτε να βρείτε τις νομικές πληροφορίες για τη συσκευή αναπαραγωγής.

Εργοστ. ρυθμ.

Πατήστε **[Εργοστασιακές ρυθμίσεις:]**, για να επαναφέρετε τη συσκευή αναπαραγωγής στις εργοστασιακές ρυθμίσεις. Τα αρχεία που μεταφέρονται στη συσκευή αναπαραγωγής διατηρούνται.

8 Ενημέρωση του υλικολογισμικού μέσω του Philips Device Manager

Εγκατάσταση του Philips Device Manager

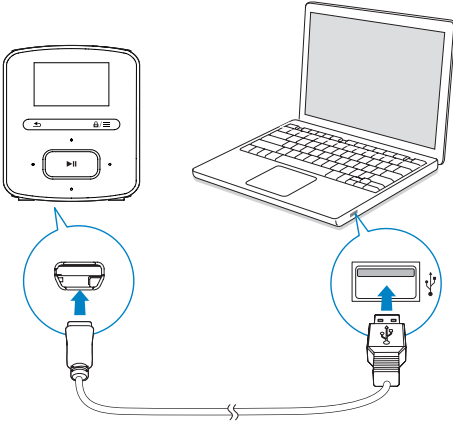

- 1 Συνδέστε το **RAGA** στον υπολογιστή.
- 2 Στον υπολογιστή, επιλέξτε **Ο Υπολογιστής μου** (Windows XP / Windows 2000) / **Υπολογιστής** (Windows Vista / Windows 7 / 8).
- 3 Κάντε δεξί κλικ στο εικονίδιο **Philips GoGear RAGA**. Επιλέξτε **Install Philips Device Manager** (Εγκατάσταση του Philips Device Manager).
 - Εναλλακτικά, κάντε κλικ στο εικονίδιο **Philips GoGear RAGA**. Κάντε διπλό κλικ στο αρχείο **installer.exe**.
- 4 Ακολουθήστε τις οδηγίες στην οθόνη για να ολοκληρώσετε την εγκατάσταση του λογισμικού.

Σημείωση

- Η εγκατάσταση σάς ζητεί να συμφωνήσετε με τους όρους άδειας.

Έλεγχος για ενημερώσεις υλικολογισμικού

- 1 Βεβαιωθείτε ότι έχετε συνδέσει τον υπολογιστή σας στο Internet.
- 2 Εκκινήστε το **Philips Device Manager**.
 - ↳ Εμφανίζεται ένα πλαίσιο διαλόγου.
- 3 Συνδέστε το **RAGA** στον υπολογιστή σας.
 - ↳ Αφού συνδεθεί η συσκευή, στο πλαίσιο κειμένου θα εμφανιστεί η ένδειξη "SA4RGAXX".
 - ↳ Μπορείτε να δείτε την τρέχουσα έκδοση υλικολογισμικού της συσκευής.

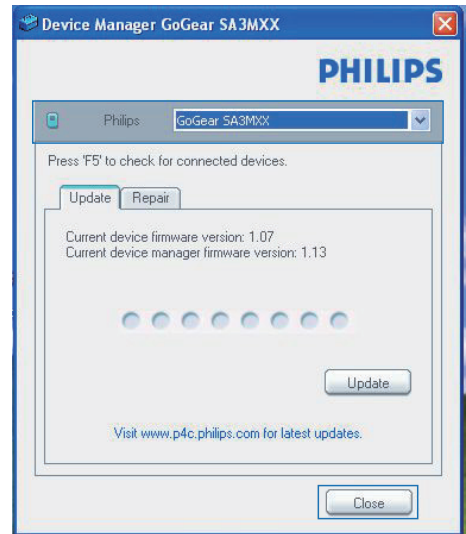

- 4 Για να ελέγξετε αν υπάρχουν ενημερώσεις υλικολογισμικού:
 - ① Κλείστε το πλαίσιο διαλόγου του **Philips Device Manager**.
 - ② Στη βάση της οθόνης του υπολογιστή, κάντε δεξί κλικ στο

και επιλέξτε **Check for updates**
(Έλεγχος για ενημερώσεις).

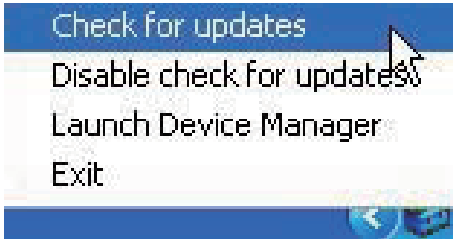

↳ Το **Philips SA4RGAXX Device Manager** ελέγχει αν υπάρχουν ενημερώσεις στο Internet.

Ενημέρωση του υλικολογισμικού

- 1** Μόλις η ενημέρωση υλικολογισμικού γίνει διαθέσιμη, ακολουθήστε τις οδηγίες επί της οθόνης για να κατεβάσετε και να εγκαταστήσετε το υλικολογισμικό.
- 2** Αποσυνδέστε το **RAGA** από τον υπολογιστή.
 - ↳ Το **RAGA** επανεκκινείται μετά την ενημέρωση του υλικολογισμικού και είναι ξανά έτοιμο για χρήση.

9 Αντιμετώπιση προβλημάτων

4 Επανεκκινήστε το RAGA.

Εάν το **RAGA** δεν λειτουργεί κανονικά ή η οθόνη παγώνει, μπορείτε να πραγματοποιήσετε επαναφορά χωρίς να χάσετε δεδομένα:

Πώς μπορώ να κάνω επαναφορά του RAGA;

- Εισαγάγετε τη μύτη ενός στυλό ή κάποιο άλλο αιχμηρό αντικείμενο στην οπή επαναφοράς του **RAGA**. Κρατήστε το πατημένο έως ότου η συσκευή αναπαραγωγής απενεργοποιηθεί.
- Αν η επαναφορά δεν πετύχει, μπορείτε να κάνετε την επαναφορά του **RAGA** από το **Philips Device Manager**:

1 Στον υπολογιστή, εκκινήστε το **Philips Device Manager**.

2 Μεταβείτε σε λειτουργία επαναφοράς:

- ① Απενεργοποιήστε το **RAGA**.
- ② Πατήστε παρατεταμένα το κουμπί έντασης ήχου  και στη συνέχεια συνδέστε το **RAGA** στον υπολογιστή σας.
- ③ Κρατήστε πατημένο το κουμπί μέχρι το **Philips Device Manager** να αναγνωρίσει το **RAGA** και να μεταβεί σε λειτουργία επαναφοράς.

3 Ξεκινήστε τη διαδικασία επαναφοράς:

- ① Στο **Philips Device Manager**, κάντε κλικ στο κουμπί **Repair** (Επαναφορά). Ακολουθήστε τις οδηγίες στην οθόνη για να ολοκληρώσετε τη διαδικασία της ανάκτησης.
- ② Αφού ολοκληρωθεί η διαδικασία ανάκτησης, αποσυνδέστε το **RAGA** από τον υπολογιστή.

10 Τεχνικά στοιχεία

Ρεύμα

- Τροφοδοσία ρεύματος: Εσωτερική επαναφορτιζόμενη μπαταρία ιόντων και πολυμερών λιθίου 220 mAh
- Χρόνος αναπαραγωγής¹
- Ήχος (.mp3): έως 22 ώρες
- Ραδιόφωνο: έως 8 ώρες

Λογισμικό

- **Philips Device Manager:** Για ενημέρωση του υλικολογισμικού και επαναφορά της συσκευής
- **Songbird:** Για μεταφορά³ πολυμέσων

Συνδεσιμότητα

- Ακουστικά 3,5 χιλ.
- USB 2.0 Υψηλής ταχύτητας

Ήχος

- Διαχωρισμός καναλιών: 45 dB
- Απόκριση συχνότητας: 20-18.000 Hz
- Ισχύς εξόδου: 2 x 2,4 mW
- Λόγος σήματος προς θόρυβο: > 84 dB

Αναπαραγωγή ήχου

Υποστηριζόμενες μορφές:

- MP3
Ρυθμός bit: 8-320 kbps και VBR
Ρυθμοί δειγματοληψίας: 8, 11,025, 16, 22,050, 32, 44,1, 48 kHz
- WMA (χωρίς προστασία)
Ρυθμός bit: 10-320 kbps CBR, 32-192 kbps VBR
Ρυθμοί δειγματοληψίας: 8, 11,025, 16, 22,050, 32, 44,1, 48 kHz
- WAV

Μέσα αποθήκευσης

Χωρητικότητα ενσωματωμένης μνήμης²:

- SA4RGA02 2 GB NAND Flash
- SA4RGA04 4 GB NAND Flash
- SA4RGA08 8 GB NAND Flash

Μεταφορά πολυμέσων³

- Songbird (συγχρ.)

- Windows Explorer (μεταφορά και απόθεση)

Οθόνη

- Έγχρωμη οθόνη LCD 128 x 64 pixels



Σημείωση

- Οι προδιαγραφές ενδέχεται να αλλάξουν χωρίς προειδοποίηση.
- ¹ Οι επαναφορτιζόμενες μπαταρίες έχουν περιορισμένο αριθμό κύκλων φόρτισης. Η διάρκεια ζωής της μπαταρίας και ο αριθμός των κύκλων φόρτισης διαφέρουν ανάλογα με τη χρήση και τις ρυθμίσεις.
- ² 1 GB = 1 δισεκατομμύριο byte. Η διαθέσιμη χωρητικότητα είναι μικρότερη. Ενδέχεται να μην είναι διαθέσιμη ολόκληρη η μνήμη, καθώς ένα μέρος δεσμεύεται για τη συσκευή. Η χωρητικότητα υπολογίζεται με βάση 4 λεπτά ανά τραγούδι και κωδικοποίηση MP3 128 kbps.
- ³ Η ταχύτητα μεταφοράς εξαρτάται από το λειτουργικό σύστημα και τη διαμόρφωση του λογισμικού.

Απαιτήσεις υπολογιστή

- Windows® XP (SP3 ή μεταγενέστερη έκδοση) / Vista / 7 / 8
- Επεξεργαστής Pentium III 800 MHz ή μεγαλύτερος
- 512 MB RAM
- Χώρος σκληρού δίσκου 500MB
- Σύνδεση Internet
- Windows® Internet Explorer 6.0 ή μεταγενέστερη έκδοση
- Θύρα USB

