

Immer für Sie da

Hier können Sie Ihr Produkt registrieren und Unterstützung erhalten:
www.philips.com/welcome

GoGEAR

Fragen?
Philips
hilft.

SA4RGA02

SA4RGA04

SA4RGA08



Benutzerhandbuch

PHILIPS

Inhaltsangabe

Empfangen von UKW-Radiosendern	14
Speichern von voreingestellten Sendern	15

1 Wichtige Sicherheitshinweise 2

Allgemeine Wartungshinweise	2
Recycling des Produkts und des integrierten Akkus	4

2 Ihr neuer Player 6

Lieferumfang	6
PC-Software für den Player	6
Auf dem Player gespeicherte Dateien	6
Überblick	7
Steuerungen	7
Startbildschirm	7
Sperr-/Entsperrungen der Tasten	8
Ein-/Ausschalten des Bildschirms	8

3 Erste Schritte 9

Laden des Akkus	9
Laden Sie das Gerät über ein USB-Netzteil auf.	9
Ein- oder Ausschalten des Players	9
Automatisches Standby und Ausschalten	10

4 Musik 11

Übertragen von Musik auf den Player	11
Suchen von Musik auf dem Player	11
Suchen von Musik nach Titelinformationen	11
Suchen von Musik nach Wiedergabeliste	11
Suchen von Musik nach Ordner	12
Wiedergeben von Musik	12
Auswählen von Wiedergabeoptionen	12
Wiedergabelisten	12
Hinzufügen von Titeln zur "Playlist on the go"	12
Entfernen von Titeln aus der "Playlist on the go"	13

5 UKW-Radio 14

Einstellen von Radiosendern	14
-----------------------------	----

6 Ordneransicht 16

7 Einstellungen 17

Wiedergabemodus	17
Toneinstellungen	17
Sleep-Timer	17
Displayeinstellungen	17
Design	17
Hintergrundbeleuchtung (Timer)	17
Sprache	18
Informationen	18
Rechtliche Hinweise	18
Werkseinstellung	18

8 Aktualisieren Sie die Firmware über Philips Device Manager 19

9 Fehlerbehebung 21

10 Technische Daten 22

PC-Anforderungen	22
------------------	----

Benötigen Sie Hilfe?

Besuchen Sie

www.philips.com/welcome.

Hier finden Sie hilfreiches Material wie beispielsweise das Benutzerhandbuch, neue Software-Aktualisierungen und Antworten auf häufig gestellte Fragen.

1 Wichtige Sicherheitshinweise

Allgemeine Wartungshinweise

Die Übersetzung dieses Dokuments dient nur der Referenz.

Im Falle von Inkonsistenzen zwischen der englischen und der übersetzten Version, gilt die englische Version.

Achtung

- So vermeiden Sie Schäden und Fehlfunktionen:
- Setzen Sie das Gerät nicht zu starker Wärme durch Heizungen oder direktem Sonnenlicht aus.
- Lassen Sie das Gerät nicht herunterfallen oder andere Gegenstände darauf fallen.
- Tauchen Sie das Gerät nicht in Wasser; Vermeiden Sie den Kontakt von Kopfhörerbuchse oder Batteriefach mit Wasser. In das Gerät eindringendes Wasser kann schwere Schäden verursachen.
- Eingeschaltete Mobiltelefone in der Nähe können Störungen verursachen.
- Sichern Sie Ihre Dateien. Stellen Sie sicher, dass Sie die heruntergeladenen Originaldateien speichern. Philips haftet nicht für den Verlust von Daten, wenn das Gerät beschädigt ist bzw. die Daten nicht lesbar sind.
- Verwalten (übertragen, löschen usw.) Sie Ihre Musikdateien ausschließlich mit der mitgelieferten Musiksoftware, um Probleme zu vermeiden.
- Verwenden Sie keine Reinigungsmittel, die Alkohol, Ammoniak, Benzol oder Scheuermittel enthalten, da das Gerät durch diese Mittel beschädigt werden könnte.
- Batterien (Akkus bzw. integrierte Akkus) sollten nicht starker Wärme durch Sonnenlicht, Feuer etc. ausgesetzt werden.
- Es besteht Explosionsgefahr; wenn der Akku nicht ordnungsgemäß eingesetzt ist. Ersetzen Sie die Batterien nur durch Batterien desselben bzw. eines gleichwertigen Typs.

Betriebs- und Lagertemperatur

- Die optimale Temperatur für den Betrieb des Geräts liegt zwischen 0 und 45 °C.

- Die optimale Temperatur für die Aufbewahrung des Geräts liegt zwischen -20 und 45 °C.
- Niedrige Temperaturen können die Lebensdauer des Akkus verkürzen.

Ersatzteile/Zubehör:

Besuchen Sie www.philips.com/support, um Ersatzteile oder Zubehör zu bestellen.

Gehörschutz



Wählen Sie eine moderate Lautstärke:

Das Verwenden von Kopfhörern bei hoher Lautstärke kann Ihrem Gehör schaden. Dieses Produkt kann Töne in einem Dezibelbereich wiedergeben, der bei einem gesunden Menschen bereits nach weniger als einer Minute zum Hörverlust führen kann. Der höhere Dezibelbereich ist für Personen gedacht, die bereits unter einer Beeinträchtigung ihres Hörvermögens leiden.

Die Lautstärke kann täuschen. Die als "angenehm" empfundene Lautstärke erhöht sich mit der Zeit. Deswegen kann es vorkommen, dass nach längerem Zuhören als "normal" empfunden wird, was in Wirklichkeit sehr laut und für Ihr Gehör schädlich ist. Um diesen Effekt zu vermeiden, sollten Sie die Lautstärke vor der Eingewöhnung auf einen sicheren Lautstärkepegel einstellen und diese Einstellung nicht mehr verändern.

So finden Sie Ihren sicheren Lautstärkepegel: Stellen Sie den Lautstärkeregler auf eine geringe Lautstärke.

Erhöhen Sie langsam die Lautstärke, bis der Ton klar und deutlich zu hören ist.

Hören Sie nur eine angemessene Zeit: Bei sehr intensiver Nutzung kann auch eine "sichere" Lautstärke zu Gehörschäden führen. Verwenden Sie deshalb Ihre Geräte in vernünftiger Weise, und pausieren Sie in angemessenen Zeitabständen.

Beachten Sie bei der Verwendung von Kopfhörern folgende Richtlinien.
Hören Sie nur bei angemessener Lautstärke und nur eine angemessene Zeit lang.
Achten Sie darauf, dass Sie den Lautstärkepegel auch nach der Eingewöhnungsphase unverändert lassen.
Stellen Sie die Lautstärke nur so hoch ein, dass Sie Umgebungsgeräusche noch wahrnehmen können.
In potenziell gefährlichen Situationen sollten Sie sehr vorsichtig sein oder die Verwendung kurzzeitig unterbrechen.
Verwenden Sie die Kopfhörer nicht, während Sie ein motorisiertes Fahrzeug führen, Fahrrad oder Skateboard fahren usw. Dies könnte für den Straßenverkehr gefährlich sein und ist in vielen Ländern verboten.

Modifizierungen

Nicht vom Hersteller genehmigte Modifizierungen können die Betriebserlaubnis des Benutzers für dieses Gerät aufheben.

Copyright-Hinweis

Alle anderen Marken und Produktnamen sind Marken der jeweiligen Unternehmen und Organisationen.
Das unbefugte Kopieren von Aufnahmen, die aus dem Internet heruntergeladen wurden oder auf einer CD enthalten sind, stellt einen Verstoß gegen das Urheberrecht und internationale Verträge dar.
Das unbefugte Kopieren von kopiergeschütztem Material wie z. B. Computerprogrammen, Dateien, Sendungen und Tonaufnahmen kann eine Urheberrechtsverletzung und somit eine Straftat darstellen. Dieses Gerät darf für solche Zwecke nicht verwendet werden.
Windows Media und das Windows-Logo sind eingetragene Marken der Microsoft Corporation in den USA und/oder anderen Ländern.

Zeigen Sie Verantwortungsgefühl!

Respektieren Sie Urheberrechte.



Be responsible Respect copyrights

Wir bei Philips respektieren das geistige Eigentum anderer und bitten unsere Kunden, dies ebenfalls zu tun.
Multimedia-Inhalte aus dem Internet werden möglicherweise ohne die Genehmigung des eigentlichen Urheberrechtsinhabers erstellt und verbreitet.
Das nicht genehmigte Kopieren und Verbreiten von Inhalten verstößt eventuell in vielen Ländern (auch in Ihrem Land) gegen Urheberrechte.
Sie sind für die Einhaltung von Urheberrechten mitverantwortlich.
Sie sollten nur lizenzfreie oder korrekt lizenzierte Video-Streams auf Ihren PC herunterladen und auf Ihren tragbaren Player aufnehmen oder übertragen. Sie dürfen diese Inhalte ausschließlich für den privaten, nicht kommerziellen Gebrauch verwenden und müssen die Hinweise zum Urheberrecht respektieren, die möglicherweise vom Urheberrechtsinhaber angegeben wurden. Solche Hinweise beinhalten möglicherweise das Verbot, weitere Kopien zu erstellen. Video-Streams können einen Kopierschutz enthalten, der das weitere Kopieren verhindert. In diesen Fällen funktioniert die Aufnahmefunktion nicht, und Ihnen wird eine entsprechende Meldung angezeigt.

Datenprotokollierung

Es ist erklärtes Ziel von Philips, die Qualität der Produkte und die Benutzerfreundlichkeit zu optimieren. Um das Benutzungsprofil dieses Geräts zu erfassen, protokolliert das Gerät einige Informationen/Daten im nichtflüchtigen Gerätespeicher. Diese Daten werden zur Identifizierung und Erkennung von Störungen und Problemen während der Verwendung des Geräts durch den Benutzer benötigt. Die gespeicherten Daten umfassen zum Beispiel die Wiedergabedauer im Musikmodus,

Spieldauer im Tuner-Modus, die Anzahl der Anzeigen von niedriger Akkukapazität, usw. Die gespeicherten Daten umfassen nicht die auf dem Gerät verwendeten Inhalte und Medien oder die Download-Quelle. Die gespeicherten Daten werden NUR dann abgerufen und verwendet, wenn das Gerät an das Philips Service Center gesendet wird, und dienen NUR zur Vereinfachung der Fehlerfindung und -verhinderung. Die gespeicherten Daten werden dem Benutzer sofort nach seinem Ersuchen zur Verfügung gestellt.

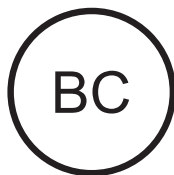

RAGA

Philips

Hinweis für die USA

Dieses Gerät wurde getestet und erfüllt die Bestimmungen für Digitalgeräte der Klasse B gemäß Abschnitt 15 der FCC-Vorschriften. Diese Bestimmungen sehen einen angemessenen Schutz vor Störungen und Interferenzen bei der Installation in Wohnanlagen vor. Dieses Gerät erzeugt und nutzt Radiofrequenzenergie und kann diese abstrahlen. Wenn es nicht gemäß den Vorgaben der Bedienungsanleitung installiert und verwendet wird, kann es Störungen bei Radio- und Fernsehempfang verursachen. Es kann jedoch nicht ausgeschlossen werden, dass bei einer bestimmten Installation Störungen auftreten. Wenn dieses Gerät Störungen beim Radio- oder Fernsehempfang verursacht, was durch Ein- und Ausschalten des Gerätes festgestellt werden kann, können Sie versuchen, diese Störungen durch eine oder mehrere der folgenden Maßnahmen zu beheben:

- Positionieren Sie die Empfangsantenne an einem anderen Ort.
- Vergrößern Sie den Abstand zwischen dem Gerät und dem Empfänger.
- Schließen Sie das Gerät und den Empfänger an zwei unterschiedliche Stromkreise an.
- Wenden Sie sich an Ihren Händler oder einen erfahrenen Radio- und Fernsehtechniker.

Recycling des Produkts und des integrierten Akkus

Ihr Gerät wurde unter Verwendung hochwertiger Materialien und Komponenten entwickelt und hergestellt, die recycelt und wiederverwendet werden können. Entsorgen Sie dieses Produkt nie mit dem restlichen Hausmüll. Bitte informieren Sie sich über die örtlichen Bestimmungen zur getrennten Entsorgung von elektrischen und elektronischen Produkten sowie von Akkus. Durch die korrekte Entsorgung dieser Produkte werden Umwelt und Menschen vor möglichen negativen Folgen geschützt. Rufen Sie unsere Website www.recycle.philips.com auf, um weitere Informationen zu Sammelstellen in Ihrer Nähe zu erhalten.



Achtung

- Durch Entnahme des integrierten Akkus verirken Sie die Garantie. Außerdem kann das Produkt dadurch beschädigt werden.

Das Gerät entspricht den FCC-Regeln-Teil 15, sowie 21 CFR 1040.10. Der Betrieb unterliegt den folgenden beiden Bedingungen:

- Das Gerät darf keine Störungen verursachen.
- Das Gerät muss jegliche Störungen tolerieren, einschließlich Störungen, die eine unerwünschte Funktionsweise verursachen.

Hinweis für Kanada

Diese digitale Vorrichtung (Class B) entspricht der kanadischen Norm ICES-003.

2 Ihr neuer Player

Hinweis

- Die Abbildungen dienen lediglich als Referenz. Philips behält sich das Recht vor, Farbe/Design ohne Ankündigung zu ändern.

Lieferumfang

Überprüfen Sie, ob Sie die folgenden Artikel erhalten haben:
Player



Kopfhörer

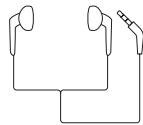

USB-Kabel



Kurzanleitung



Informationsblatt zu Sicherheit und Garantie



PC-Software für den Player

RAGA ist mit folgender PC-Software kompatibel:

- Philips Device Manager** (hilft Ihnen, Firmware-Updates zu beziehen und einen Player-Reset durchzuführen)
- Songbird** (hilft Ihnen, Ihre Mediathek auf einem PC und auf dem Player zu verwalten)
Holen Sie sich Songbird unter www.philips.com/songbird.

Auf dem Player gespeicherte Dateien

Die folgenden Dateien werden auf den **RAGA** geladen:

- Betriebsanleitung
- Häufig gestellte Fragen (FAQ)

Überblick

Steuerungen

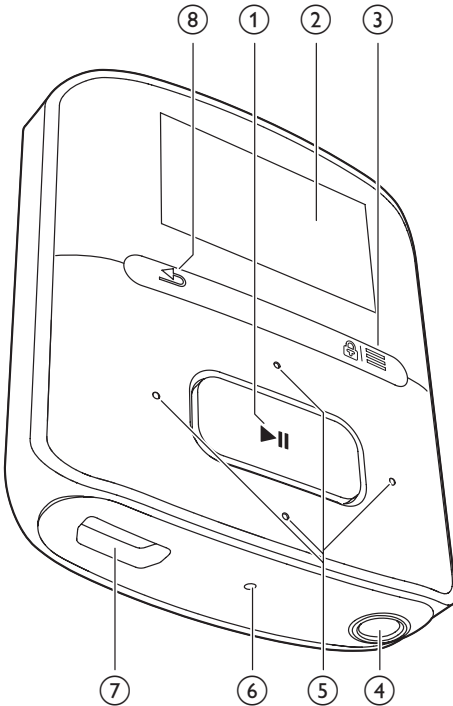

- ① **▶||**
 - Gedrückt halten: Player ein- oder ausschalten.
 - Drücken: Auswahl von Optionen; Wiedergabe starten/unterbrechen/fortsetzen
- ② **Anzeige**
- ③ **🔒 / ☰**
 - Drücken: Anzeigen des Optionsmenüs
 - Gedrückt halten: Sperren/Entsperren aller Tasten
- ④ **🔊**
 - 3,5-mm-Kopfhöreranschluss
- ⑤ **🔊 / 🔊**
 - In der Optionsliste:

Drücken: Springen zur vorherigen/nächsten Option

- **Auf dem Wiedergabebildschirm:**
 - Drücken: Lautstärke erhöhen/verringern
 - Gedrückt halten: Lautstärke schnell erhöhen/verringern
- **Auf dem Wiedergabebildschirm:**
 - Drücken: Springen zur nächsten/vorherigen Option
 - Gedrückt halten: Suchen innerhalb der aktuellen Datei





- ⑥ **RESET**
 - Drücken Sie mit der Spitze eines Kugelschreibers in die Aussparung, wenn der Bildschirm nicht auf das Drücken der Tasten reagiert.
- ⑦ **🔌**
 - USB-Anschluss zum Aufladen und zur Datenübertragung
- ⑧ **↶**
 - Drücken: eine Ebene nach oben.

Startbildschirm

Menü	Modus	Aktion
🎵	Musik	Wiedergabe von Musik
📻	UKW-Radio	Einstellen des UKW-Radios
📁	Ordneransicht	Anzeige von Dateien in Ordnern
⚙️	Einstellungen	Anpassen der Einstellungen des RAGA
📺	Aktuelle Wiedergabe	Anzeige des aktuellen Wiedergabebildschirms

Navigieren auf dem Startbildschirm





- Auf dem Startbildschirm können Sie durch Drücken der Navigationstasten  /  und  auf Menüoptionen zugreifen.
- Um zu vorherigen Bildschirmen zurückzukehren, drücken Sie wiederholt .

Wechseln zwischen dem

Wiedergabebildschirm und dem

Startbildschirm

- Drücken Sie auf dem Startbildschirm , und wählen Sie **[Aktueller Titel]** oder **[Letzter Titel]** aus.
- Drücken Sie auf dem Wiedergabebildschirm wiederholt .

Auswählen eines Themas

So wählen Sie ein Thema für den Bildschirm

aus:

- Drücken Sie auf dem Startbildschirm , und wählen Sie **[Thema]** aus.

[Hintergrundbeleuchtung (Timer)]



ausgewählt wird.

So verlassen Sie den Energiesparmodus:

- Drücken Sie eine beliebige Taste.

Sperrten/Entsperrten der Tasten

Wenn der Player eingeschaltet ist, verwenden Sie die Sperre, um ein versehentliches Betätigen von Tasten zu verhindern.

- Halten Sie  /  gedrückt, um die Tasten zu sperren bzw. zu entsperren.
 - ↳ Alle Tasten mit Ausnahme der Lautstärketasten werden gesperrt, und es wird ein Sperrsymbol angezeigt.

Ein-/Ausschalten des Bildschirms

Um Energie zu sparen, schaltet sich der Bildschirm in folgenden Fällen nach der eingestellten Zeit ab:

- Wenn auf dem **RAGA** keine neuen Aktionen ausgeführt werden, und
- wenn ein Wert in  **>** **[Displayeinstellungen]** **>**

3 Erste Schritte

Laden des Akkus

Der **RAGA** verfügt über einen integrierten Akku, der über den USB-Anschluss eines Computers aufgeladen werden kann. Verbinden Sie den **RAGA** mithilfe eines USB-Kabels mit Ihrem PC.

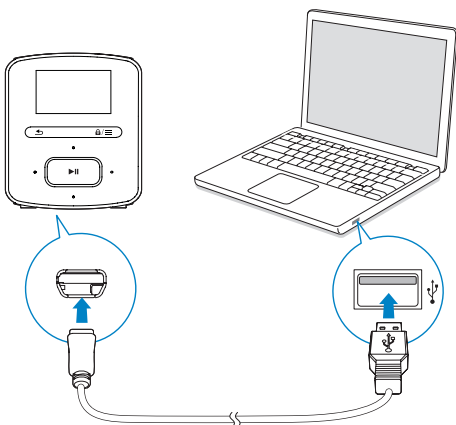

Hinweis

- Wenn Sie den **RAGA** an einen Computer anschließen, werden Sie aufgefordert, **[Laden und übertragen]** oder **[Laden und wiedergeben]** auszuwählen.
- Der **RAGA** verwendet automatisch **[Laden und übertragen]**, wenn keine neue Auswahl getroffen wird.

Akkustandsanzeige

- Wenn die Akkuleistung zur Neige geht, wird das Symbol für niedrigen Akkuzustand wiederholt angezeigt.
- Wenn der Ladevorgang abgeschlossen ist, wird  angezeigt.

Hinweis

- Akkus verfügen über eine begrenzte Anzahl von Ladezyklen. Die Akkulebensdauer und die Anzahl der Ladezyklen variieren je nach Verwendung und Einstellungen.

Um den Akku zu schonen und die Wiedergabezeit zu verlängern, führen Sie folgende Aktion auf dem RAGA durch:

- Setzen Sie den Timer der Hintergrundbeleuchtung auf einen niedrigen Wert (wechseln Sie zu *** > [Displayeinstellungen] > [Hintergrundbeleuchtung (Timer)]**).

Laden Sie das Gerät über ein USB-Netzteil auf.

Um **RAGA** über ein USB-Netzteil aufzuladen (nicht im Lieferumfang enthalten), vergewissern Sie sich, dass die Ausgangsleistung 5,0V und 0,5A beträgt.

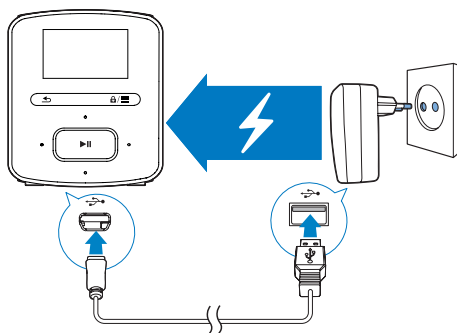

Ein- oder Ausschalten des Players

Halten Sie **▶||** gedrückt, bis der Player ein- oder ausgeschaltet ist.

Automatisches Standby und Ausschalten

Der Player verfügt über eine Funktion für den automatischen Wechsel in den Standby-Modus und für das automatische Ausschalten, um so Akkustrom zu sparen.

Wenn das Gerät 5 Minuten lang nicht verwendet wird (keine Wiedergabe, keine Taste wird gedrückt), schaltet sich der Player aus.

4 Musik

Übertragen von Musik auf den Player

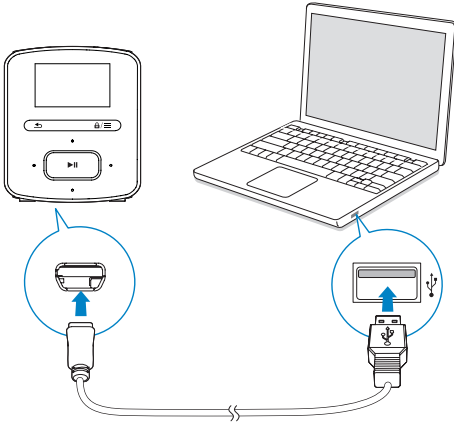

Sie können wie folgt Musik von Ihrer PC-Medienbibliothek auf **RAGA** übertragen:

- Kopieren von Musikdateien in Windows Explorer mit Drag & Drop; Damit können Sie Ihre Musiksammlung nach Dateordnern organisieren.
- Synchronisieren über Philips Songbird. Mit der Medienverwaltungssoftware können Sie auf Online-Musikshops zugreifen, Wiedergabelisten erstellen oder Ihre Musiksammlung nach Songinformationen bearbeiten. Laden Sie **Songbird** unter www.philips.com/songbird herunter.

So kopieren Sie Musikdateien in Windows Explorer mit Drag & Drop:

- 1 Schließen Sie den **RAGA** an einen PC an.
- 2 Auf dem PC unter **Arbeitsplatz** bzw. **Computer**:
 - Wählen Sie **RAGA** aus, und erstellen Sie Dateidner:

- 3 Legen Sie auf dem PC Musikdateien per Drag-and-Drop in den Dateidner auf dem **RAGA** ab.
 - Ziehen Sie alternativ Dateidner per Drag-and-Drop vom PC auf den **RAGA**.

Suchen von Musik auf dem Player

Auf dem **RAGA** können Sie Musik nach Songinformationen, Wiedergabelisten oder Dateidnern suchen.

Suchen von Musik nach Titelinformationen

In **🎵** werden Titel nach Metadaten oder ID3-Tags unter verschiedenen Sammlungen sortiert: **[Alle Titel]**, **[Interpreten]** oder **[Alben]**. **[Alle Titel]**

- Titel werden nach Titelnamen in alphabetischer Reihenfolge sortiert.

[Interpreten]

- Titel werden nach Interpret in alphabetischer Reihenfolge sortiert.
- Unter jedem Interpreten werden Titel nach Album in alphabetischer Reihenfolge sortiert.

[Alben]

- Titel werden nach Album in alphabetischer Reihenfolge sortiert.

Suchen von Musik nach Wiedergabeliste

Unter **🎵** > **[Wiedergabelisten]** können Sie die folgenden Wiedergabelisten finden:

- drei "Playlists on the go", zu denen Sie auf dem Player Titel hinzufügen können.
- Wiedergabelisten, die Sie von Ihrer PC-Mediathek mithilfe von **Songbird** übertragen.

Suchen von Musik nach Ordner

Suchen Sie in **M** Musik nach Ordner:

Wiedergeben von Musik

Sie können die Wiedergabe ab einem Titel starten oder ein ganzes Album oder alle Titel eines Interpreten wiedergeben.

So starten Sie die Wiedergabe ab einem Titel:

- 1 Wählen Sie einen Titel aus.
- 2 Drücken Sie die Taste **▶||**, um die Wiedergabe zu starten.
 - ↳ Die Wiedergabe beginnt ab dem aktuellen Titel.

Um das ganze Album oder alle Titel des Interpreten wiederzugeben:

- 1 Wählen Sie ein Album oder einen Interpreten aus.
- 2 Drücken Sie **≡** > **[Wiedergeben]**.
- 3 Drücken Sie die Taste **▶||**, um die Wiedergabe zu starten.

Auf dem Wiedergabebildschirm

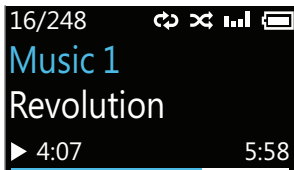

- **▶||**, um die Wiedergabe anzuhalten oder fortzusetzen.
- Um zum vorherigen Bildschirm zurückzukehren, drücken Sie **↶**.
 - ↳ Der Wiedergabebildschirm wird ein paar Sekunden später wieder angezeigt.
 - ↳ Auf dem Wiedergabebildschirm können Sie die Dateiinformationen und den Wiedergabestatus sehen.

So stellen Sie die Lautstärke ein:

- Drücken Sie **🔊** / **🔇**.

So wählen Sie eine Musikdatei auf dem Wiedergabebildschirm aus:

- Drücken Sie wiederholt **🔍** / **🔍**.

So spulen Sie den aktuellen Titel schnell vor- oder zurück:

- Halten Sie auf dem Wiedergabebildschirm **⏮** / **⏭** gedrückt.

Auswählen von Wiedergabeoptionen

Drücken Sie auf dem Wiedergabebildschirm **≡**, um Wiedergabeoptionen auszuwählen, wie z. B. Wiedergabemodus, Toneinstellungen und Sleep Timer (siehe 'Einstellungen' auf Seite 17).

Wiedergabelisten

Auf den Playern sind folgende Wiedergabelisten zu finden:

- Wiedergabelisten, die Sie von der PC-Medienbibliothek übertragen haben
- Drei "Playlists on the go", zu denen Sie auf dem Player Titel hinzufügen können.

Hinzufügen von Titeln zur "Playlist on the go"

So fügen Sie den aktuellen Titel hinzu:

- 1 Wählen Sie einen Titel aus, oder geben Sie ihn wieder.
- 2 Drücken Sie in der Titelliste oder auf dem Wiedergabebildschirm
 - **≡**, und wählen Sie **[Zur Wiedergabeliste hinzufügen]**.
- 3 Wählen Sie eine "Playlist on the go" aus. Drücken Sie die Taste **▶||**.
- 4 Wählen Sie zur Bestätigung **[Ja]**.
 - ↳ Der aktuelle Titel wird in der Wiedergabeliste gespeichert.

So fügen Sie ein Album oder einen Interpreten hinzu:

- 1 Wählen Sie ein Album oder einen Interpreten aus.

- 2 Drücken Sie in der Album- oder Interpretenliste
 - , und wählen Sie **[Zur Wiedergabeliste hinzufügen]**.
- 3 Wählen Sie eine "Playlist on the go" aus. Drücken Sie die Taste **▶||**.
- 4 Wählen Sie zur Bestätigung **[Ja]**.
 - ↳ Das Album oder der Interpret werden in der Wiedergabeliste gespeichert.

Entfernen von Titeln aus der "Playlist on the go"

Entfernen des aktuellen Titels aus einer Wiedergabeliste

- 1 Drücken Sie auf dem Wiedergabebildschirm auf  > **[Aus Wiedergabeliste löschen]**.
- 2 Wählen Sie eine "Playlist on the go" aus. Drücken Sie die Taste **▶||**.
- 3 Wählen Sie zur Bestätigung **[Ja]**.
 - ↳ Der aktuelle Titel wird aus der Wiedergabeliste entfernt.

5 UKW-Radio

Hinweis

- Schließen Sie die mitgelieferten Kopfhörer an, wenn Sie Radiosender einstellen. Die Kopfhörer dienen gleichzeitig als Antenne. Bewegen Sie für einen besseren Empfang das Kopfhörerkabel in verschiedene Richtungen.

Einstellen von Radiosendern

Automatische Abstimmung

Wenn Sie zum ersten Mal das Radio einstellen, starten Sie die automatische Abstimmung, um nach Sendern zu suchen.

- 1 Wechseln Sie vom Startbildschirm aus zu > **[Automatischer Sendersuchlauf]**.
↳ Bis zu 20 Sender werden als Voreinstellung gespeichert.

- 2 Drücken Sie wiederholt oder , um einen voreingestellten Sender auszuwählen. Drücken Sie die Taste , um die Wiedergabe zu starten.

So wählen Sie einen voreingestellten Sender auf dem Wiedergabebildschirm aus:

- Drücken Sie wiederholt oder .

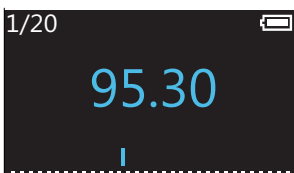

Tipp

- Falls Sie umziehen (z. B. in eine andere Stadt oder ein anderes Land), starten Sie die automatische Abstimmung neu, um einen besseren Empfang zu ermöglichen.

Manuelle Abstimmung

Verwenden Sie die manuelle Abstimmung, um eine Frequenz oder einen Sender zu suchen.

- 1 Wechseln Sie vom Startbildschirm aus zu > **[Manuelle Einstellung]**.
↳ Der zuletzt wiedergegebene Sender wird wiedergegeben.
- 2 Halten Sie auf dem Wiedergabebildschirm oder gedrückt.
↳ Der nächste verfügbare Sender wird ab der aktuellen Frequenz ausgewählt.
 - Drücken Sie zur Feinabstimmung wiederholt oder .

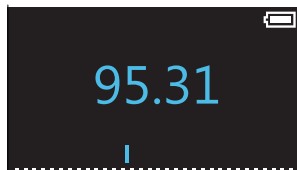

Empfangen von UKW-Radiosendern

- 1 Wechseln Sie zu > **[Voreinstellung]**.
- 2 Drücken Sie oder , um einen voreingestellten Sender auszuwählen. Drücken Sie die Taste , um die Wiedergabe zu starten.
 - Drücken Sie , um einen anderen voreingestellten Sender von **[Voreinstellung]** auszuwählen. Drücken Sie die Taste , um die Wiedergabe zu starten.
 - Drücken Sie auf dem Wiedergabebildschirm oder , um einen voreingestellten Sender auszuwählen.
- 3 Halten Sie falls notwendig oder gedrückt, um einen Radiosender einzustellen.

So aktivieren/deaktivieren Sie die Stummschaltung der Radiowiedergabe:



- Drücken Sie auf dem Wiedergabebildschirm ►||.

So stellen Sie die Lautstärke ein:

- Drücken Sie auf dem Wiedergabebildschirm auf  oder .

Speichern von voreingestellten Sendern

Sie können bis zu 20 voreingestellte Sender auf dem **RAGA** speichern.

- 1 Stellen Sie einen Radiosender ein.
- 2 Drücken Sie auf dem Wiedergabebildschirm auf  > **[Als Voreinst. speichern]**.
- 3 Drücken Sie  oder , um einen Programmplatz aus der Liste der voreingestellten Sender auszuwählen. Drücken Sie die Taste ►||.
↳ Der aktuelle Sender wird im gewünschten Programmplatz gespeichert.

So entfernen Sie den aktuellen voreingestellten Sender:

- 1 Drücken Sie unter **[Voreinstellung]** auf  > **[Clear preset]**.
- 2 Wählen Sie den Sender in der Liste der voreingestellten Sender aus. Drücken Sie die Taste ►||.
- 3 Wählen Sie zur Bestätigung **[Ja]**.
↳ Der aktuelle Sender wird aus der Liste der voreingestellten Sender entfernt.

Alternative Vorgehensweise:

- 1 Drücken Sie auf dem Wiedergabebildschirm auf  > **[Clear preset]**.
- 2 Wählen Sie den Sender in der Liste der voreingestellten Sender aus. Drücken Sie die Taste ►||.
- 3 Wählen Sie zur Bestätigung **[Ja]**.
↳ Der aktuelle Sender wird aus der Liste der voreingestellten Sender entfernt.

So entfernen Sie alle voreingestellten Sender:



- 1 Wechseln Sie zu **[Voreinstellung]**.
- 2 Drücken Sie in der Liste der voreingestellten Sender  > **[Alle Voreinstellungen löschen]**.
- 3 Wählen Sie zur Bestätigung **[Ja]**.
↳ Alle Sender werden aus der Liste der voreingestellten Sender entfernt.

6 Ordneransicht

Wechseln Sie zu , um Mediendateien aus der Medienbibliothek auf dem Player anzuzeigen und wiederzugeben.

7 Einstellungen

Wählen Sie in  Ihre Optionen für den Player aus.

- 1 Drücken Sie  / , um eine Option auszuwählen.
- 2 Drücken Sie zur Bestätigung die Taste .

Wiedergabemodus

Wählen Sie unter **[Wiedergabemodus]** Wiedergabemodi für die Musikwiedergabe aus:

[Wiederholen]

- **[Titel wiederholen]:** Wiederholt den aktuellen Titel.
- **[Alles wiederholen]:** Wiederholt alle Titel im aktuellen Ordner.

[Shuffle]

- **[Ein]:** Gibt alle Titel im aktuellen Ordner in zufälliger Reihenfolge wieder.

Wenn **[Alles wiederholen]** und

[Shuffle] aktiviert sind,

- werden alle Titel im aktuellen Ordner in zufälliger Reihenfolge wiederholt.



Toneinstellungen

Wählen Sie in **[Soundeinstellungen]** Ihre Option für Soundeinstellungen aus:

[FullSound]: Stellt akustische Details komprimierter Musik wieder her (z. B. MP3, WMA).

[Equalizer]: Legt Toneinstellungen wie gewünscht fest.

[Lautstärkebegrenzung]: Stellt eine maximale Lautstärke für das Gerät ein. Auf diese Weise ist die Lautstärke immer auf einem sicheren Pegel eingestellt.

Drücken Sie  / , um die Lautstärkebegrenzung einzustellen, und drücken Sie zur Bestätigung .

Hinweis

- Der Equalizer wird deaktiviert, wenn Sie FullSound aktivieren.

Sleep-Timer

Schalten Sie den Sleep Timer ein. Der RAGA kann sich nach einer bestimmten Dauer automatisch ausschalten.

- Wählen Sie unter **[Sleep Timer]** > **[Sleep Timer]** eine Option aus. Drücken Sie die Taste .
- ↳ Nach Ablauf der ausgewählten Dauer wird das Gerät automatisch ausgeschaltet.

Displayeinstellungen

Design

Wählen Sie in **[Displayeinstellungen]** > **[Thema]** das Display-Thema aus.

Hintergrundbeleuchtung (Timer)

Der Bildschirm wird in den Ruhemodus geschaltet, wenn keine neuen Aktionen auf dem RAGA durchgeführt werden. Nach der eingestellten Zeit wird der Ruhebildschirm automatisch ausgeschaltet. Um den Akku zu schonen, stellen Sie eine niedrige Zeit ein.

So stellen Sie die Zeit ein:

- Wählen Sie in **[Displayeinstellungen]** > **[Hintergrundbeleuchtung (Timer)]** eine Zeit aus.- ↳ Nach der eingestellten Zeit wird der Ruhebildschirm automatisch ausgeschaltet.

So verlassen Sie den Energiesparmodus:

- Drücken Sie eine beliebige Taste.

Sprache

Wählen Sie unter **[Sprache]** eine Sprache für den Player aus.

Informationen

Unter **[Informationen]** erhalten Sie folgende Informationen zum Player:

[Player-Informationen]

- **[Modell:]** Vollständiger Produktname
Überprüfen Sie den vollen Produktnamen beim Aktualisieren der Firmware von der Support-Website.
- **[Firmwareversion:]** Aktuelle Firmwareversion
Überprüfen Sie die Firmwareversion beim Aktualisieren der Firmware von der Support-Website.

[Festplattenspeicher]

- **[Freier Speicherplatz:]** Verfügbarer Speicherplatz
- **[Gesamtspeicher:]** Speichergröße
- **[Titel]** Anzahl der Titel, die auf dem Player gespeichert sind

[Unterstützter Dateityp] Dateiformate, die auf dem Player unterstützt werden

Rechtliche Hinweise

Unter **[Legal]** erhalten Sie die rechtlichen Hinweise zum Player.

Werkseinstellung

Stellen Sie unter **[Werkseinstellungen]** die Werkseinstellungen des Players wieder her. Dateien, die auf den Player übertragen wurden, bleiben erhalten.

8 Aktualisieren Sie die Firmware über Philips Device Manager

Installieren Sie Philips Device Manager

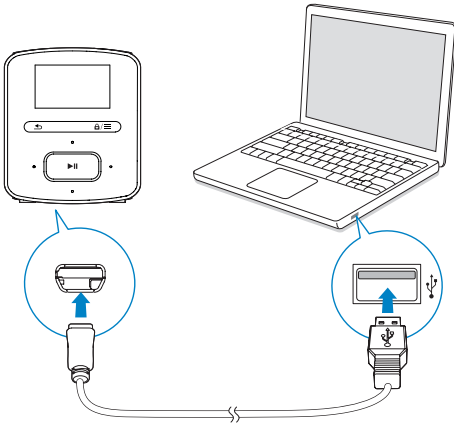

- 1 Schließen Sie den **RAGA** an einen PC an.
- 2 Wählen Sie am PC **Arbeitsplatz** (Windows XP/Windows 2000)/**Computer** (Windows Vista/Windows 7/8).
- 3 Klicken Sie mit der rechten Maustaste auf das Symbol für den **Philips GoGear RAGA**. Wählen Sie **Install Philips Device Manager** (Philips Device Manager installieren).
 - Klicken Sie alternativ auf das **Philips GoGear RAGA**-Symbol. Doppelklicken Sie auf **installer.exe**.
- 4 Folgen Sie den Anweisungen auf dem Bildschirm, um die Installation der Software abzuschließen.

Hinweis

- Für die Installation müssen Sie den Lizenzbedingungen zustimmen.

So suchen Sie nach Firmware-Aktualisierungen:

- 1 Vergewissern Sie sich, dass Sie Ihren PC mit dem Internet verbunden haben.
- 2 Starten Sie den **Philips Device Manager**.
↳ Ein Dialogfeld wird angezeigt.
- 3 Schließen Sie den **RAGA** am PC an.
↳ Wenn das Gerät verbunden ist, wird "SA4RGAXX" im Textfeld angezeigt.
↳ Sie können die aktuelle Firmware-Version des Geräts herausfinden.

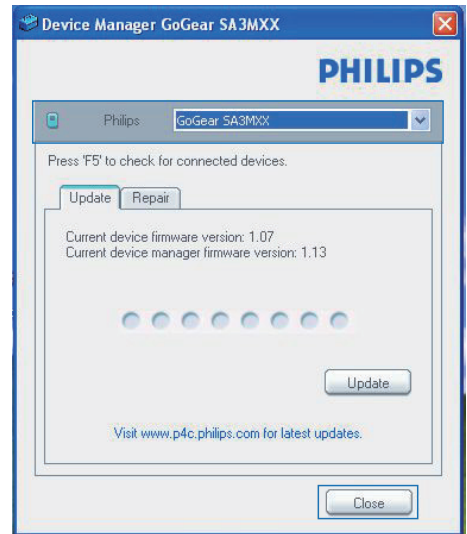

- 4 Um nach Firmware-Aktualisierungen zu suchen,
 - ① schließen Sie das Dialogfeld des Philips Device Manager.
 - ② Klicken Sie unten auf dem PC-Bildschirm mit der rechten Maustaste auf , und wählen Sie **Check for updates** (nach Aktualisierungen suchen) aus.

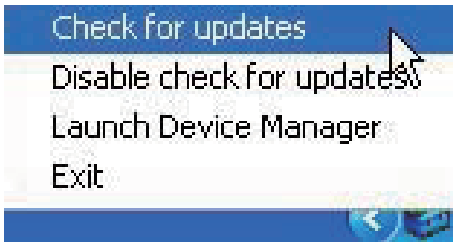

- ↳ **Philips SA4RGAXX Device Manager** sucht nach Aktualisierungen im Internet.

Aktualisieren Sie die Firmware

- 1** Wenn eine Firmware-Aktualisierung zur Verfügung steht, folgen Sie den Anweisungen auf dem Bildschirm, um die Firmware herunterzuladen und zu installieren.
- 2** Trennen Sie den **RAGA** vom PC.
 - ↳ Nach der Aktualisierung der Firmware wird der **RAGA** neu gestartet und kann wieder verwendet werden.

9 Fehlerbehebung

Wenn der **RAGA** nicht richtig funktioniert oder wenn sich das Display aufhängt, können Sie das Gerät zurücksetzen, ohne dass Daten verloren gehen.

Wie setze ich den **RAGA** zurück?

- Führen Sie die Spitze eines Kugelschreibers oder eines ähnlichen Gegenstands in die Reset-Öffnung von **RAGA** ein. Drücken Sie den Gegenstand in die Öffnung, bis sich der Player ausschaltet.
- Wenn der Reset-Vorgang nicht erfolgreich ist, setzen Sie **RAGA** wie folgt zurück

Philips Device Manager:

- 1 Starten Sie auf dem PC **Philips Device Manager**.
- 2 Wechseln Sie in den Wiederherstellungsmodus:
 - ① Schalten Sie **RAGA** aus.
 - ② Halten Sie die Lautstärketaste  gedrückt, und verbinden Sie dann **RAGA** mit Ihrem PC.
 - ③ Halten Sie die Taste solange gedrückt, bis **Philips Device Manager** **RAGA** erkennt und in den Wiederherstellungsmodus wechselt.
- 3 So starten Sie den Wiederherstellungsvorgang:
 - ① Klicken Sie im **Philips Device Manager** auf die Schaltfläche **Repair**. Befolgen Sie die Anweisungen auf dem Bildschirm, um den Wiederherstellungsvorgang abzuschließen.
 - ② Wenn die Wiederherstellung abgeschlossen ist, trennen Sie **RAGA** vom PC.
- 4 Starten Sie **RAGA** erneut.

10 Technische Daten

Leistung

- Stromversorgung: 220 mAh Lithium-Polymer-Akku (integriert)
- Wiedergabezeit¹
Audio (.mp3): bis zu 22 Stunden
Radio: bis zu 8 Stunden

Software

- **Philips Device Manager**: Zur Aktualisierung der Firmware und Wiederherstellung des Players
- **Songbird**: Zum Übertragen³ von Medien

Anschlüsse

- Kopfhörer 3,5 mm
- USB 2.0 High Speed

Ton

- Kanaltrennung: 45 dB
- Frequenzgang: 20 bis 18.000 Hz
- Ausgangsleistung: 2 x 2,4 mW
- Signal-Rausch-Verhältnis: > 84 dB

Audiowiedergabe

Unterstützte Formate:

- MP3
Bitrate: 8 bis 320 Kbit/s und variable Bitrate
Samplingrate: 8, 11,025, 16, 22,050, 32, 44,1, 48 kHz
- WMA (ungeschützt)
Bitrate: 10 bis 320 Kbit/s konstante Bitrate, 32 bis 192 KBit/s variable Bitrate
Samplingrate: 8, 11,025, 16, 22,050, 32, 44,1, 48 kHz
- WAV

Speichermedien

Integrierter Speicherplatz²:

- SA4RGA02 2 GB NAND Flash
- SA4RGA04 4 GB NAND Flash
- SA4RGA08 8 GB NAND Flash

Medienübertragung³

- Songbird (Synch.)

- Windows Explorer (Drag & Drop)
- Anzeige**
- Farb-LCD, 128 x 64 Pixel



Hinweis

- Technische Daten können ohne vorherige Ankündigung geändert werden.
- ¹ Akkus verfügen über eine begrenzte Anzahl von Ladezyklen. Die Akkulebensdauer und die Anzahl der Ladezyklen variieren je nach Verwendung und Einstellungen.
- ² 1 GB = 1 Million Byte; verfügbare Speicherkapazität ist geringer. U. U. steht nicht der gesamte Speicherplatz zur Verfügung, weil Speicherplatz für den Player reserviert ist. Speicherkapazität basiert auf 4 Minuten pro Titel und 128 Kbit/s MP3-Kodierung.
- ³ Übertragungsgeschwindigkeit ist vom Betriebssystem und von der Softwarekonfiguration abhängig.

PC-Anforderungen

- Windows® XP (SP3 oder höher)/Vista/7/8
- Pentium III 800 MHz-Prozessor oder höher
- 512 MB RAM
- 500 MB freier Festplattenspeicher
- Internetverbindung
- Windows® Internet Explorer 6.0 oder höher
- USB-Port

